



OpenShift Container Platform 4.7

설치

OpenShift Container Platform 클러스터 설치 및 구성

OpenShift Container Platform 4.7 설치

OpenShift Container Platform 클러스터 설치 및 구성

Enter your first name here. Enter your surname here.

Enter your organisation's name here. Enter your organisational division here.

Enter your email address here.

법적 공지

Copyright © 2022 | You need to change the HOLDER entity in the en-US/Installing.ent file |.

The text of and illustrations in this document are licensed by Red Hat under a Creative Commons Attribution–Share Alike 3.0 Unported license ("CC-BY-SA"). An explanation of CC-BY-SA is available at

<http://creativecommons.org/licenses/by-sa/3.0/>

. In accordance with CC-BY-SA, if you distribute this document or an adaptation of it, you must provide the URL for the original version.

Red Hat, as the licensor of this document, waives the right to enforce, and agrees not to assert, Section 4d of CC-BY-SA to the fullest extent permitted by applicable law.

Red Hat, Red Hat Enterprise Linux, the Shadowman logo, the Red Hat logo, JBoss, OpenShift, Fedora, the Infinity logo, and RHCE are trademarks of Red Hat, Inc., registered in the United States and other countries.

Linux[®] is the registered trademark of Linus Torvalds in the United States and other countries.

Java[®] is a registered trademark of Oracle and/or its affiliates.

XFS[®] is a trademark of Silicon Graphics International Corp. or its subsidiaries in the United States and/or other countries.

MySQL[®] is a registered trademark of MySQL AB in the United States, the European Union and other countries.

Node.js[®] is an official trademark of Joyent. Red Hat is not formally related to or endorsed by the official Joyent Node.js open source or commercial project.

The OpenStack[®] Word Mark and OpenStack logo are either registered trademarks/service marks or trademarks/service marks of the OpenStack Foundation, in the United States and other countries and are used with the OpenStack Foundation's permission. We are not affiliated with, endorsed or sponsored by the OpenStack Foundation, or the OpenStack community.

All other trademarks are the property of their respective owners.

초록

이 문서는 OpenShift Container Platform 설치 및 일부 구성 프로세스에 대해 자세히 설명합니다.

차례

1장. OPENSIFT CONTAINER PLATFORM 설치 프로그램 개요	50
1.1. OPENSIFT CONTAINER PLATFORM 설치 프로그램 개요	50
1.1.1. 설치 프로세스	51
설치 관리자가 프로비저닝한 인프라를 사용하는 설치 프로세스	52
사용자 프로비저닝 인프라를 사용하는 설치 프로세스	52
설치 프로세스 세부사항	52
설치 범위	54
1.2. OPENSIFT 클러스터에서 지원되는 플랫폼	54
2장. 클러스터 설치 방법 선택 및 사용자를 위한 준비	56
2.1. 클러스터 설치 유형 선택	56
2.1.1. OpenShift Container Platform 클러스터를 직접 설치 및 관리하시겠습니까?	56
2.1.2. OpenShift Container Platform 3을 사용한 적이 있으며 OpenShift Container Platform 4를 사용하고 싶으신가요?	56
2.1.3. 클러스터에서 기존 구성 요소를 사용하시겠습니까?	57
2.1.4. 클러스터에 추가 보안이 필요하십니까?	57
2.2. 설치 후 사용자용 클러스터 준비	58
2.3. 워크로드를 위한 클러스터 준비	58
2.4. 다른 플랫폼에 지원되는 설치 방법	58
3장. 연결 해제된 설치를 위한 이미지 미러링	60
3.1. 사전 요구 사항	60
3.2. 미러 레지스트리 정보	60
3.3. 미러 호스트 준비	61
3.3.1. 바이너리를 다운로드하여 OpenShift CLI 설치	61
3.3.1.1. Linux에서 OpenShift CLI 설치	61
3.3.1.2. Windows에서 OpenShift CLI 설치	62
3.3.1.3. macOS에 OpenShift CLI 설치	62
3.4. 이미지를 미러링할 수 있는 인증 정보 설정	63
3.5. RED HAT OPENSIFT용 미러 레지스트리	65
3.5.1. Red Hat OpenShift 소개용 미러 레지스트리	66
3.5.2. Red Hat OpenShift의 미러 레지스트리를 사용하여 로컬 호스트에서 미러링	66
3.5.3. Red Hat OpenShift의 미러 레지스트리를 사용하여 원격 호스트에서 미러링	67
3.6. RED HAT OPENSIFT의 미러 레지스트리 업그레이드	68
3.6.1. Red Hat OpenShift의 미러 레지스트리 설치 제거	69
3.6.2. Red Hat OpenShift 플래그의 레지스트리 미러링	69
3.7. OPENSIFT CONTAINER PLATFORM 이미지 저장소 미러링	70
3.8. 연결이 끊긴 환경의 CLUSTER SAMPLES OPERATOR	74
3.8.1. 미러링을 위한 Cluster Samples Operator 지원	74
3.9. 다음 단계	74
3.10. 추가 리소스	74
4장. AWS에 설치	75
4.1. AWS에 설치할 준비	75
4.1.1. 사전 요구 사항	75
4.1.2. AWS에 OpenShift Container Platform을 설치하기 위한 요구사항	75
4.1.3. AWS에 OpenShift Container Platform을 설치할 방법 선택	75
4.1.4. 다음 단계	76
4.2. AWS 계정 구성	76
4.2.1. 경로 53 구성	76
4.2.1.1. AWS Route 53에 대한 Ingress Operator 엔드 포인트 구성	76
4.2.2. AWS 계정 제한	77

4.2.3. IAM 사용자에게 필요한 AWS 권한	79
4.2.4. IAM 사용자 생성	87
4.2.5. IAM 역할에 필요한 AWS 권한	88
4.2.6. 지원되는 AWS 리전	90
4.2.7. 다음 단계	91
4.3. AWS의 IAM 수동 생성	91
4.3.1. kube-system 프로젝트에 관리자 수준 시크릿을 저장하는 대안	91
4.3.2. 수동으로 IAM 생성	92
4.3.3. 수동으로 유지 관리되는 인증 정보로 클러스터 업그레이드	93
4.3.4. Mint 모드	94
4.3.5. 관리자 수준 인증 정보를 제거하거나 교체하는 Mint 모드	94
4.3.6. 다음 단계	95
4.4. AWS에 빠르게 클러스터 설치	95
4.4.1. 사전 요구 사항	95
4.4.2. OpenShift Container Platform 용 인터넷 액세스	95
4.4.3. SSH 개인 키 생성 및 에이전트에 추가	96
4.4.4. 설치 프로그램 받기	97
4.4.5. 클러스터 배포	98
4.4.6. 바이너리를 다운로드하여 OpenShift CLI 설치	100
4.4.6.1. Linux에서 OpenShift CLI 설치	100
4.4.6.2. Windows에서 OpenShift CLI 설치	101
4.4.6.3. macOS에 OpenShift CLI 설치	101
4.4.7. CLI를 사용하여 클러스터에 로그인	102
4.4.8. 웹 콘솔을 사용하여 클러스터에 로그인	102
4.4.9. OpenShift Container Platform의 Telemetry 액세스	103
4.4.10. 다음 단계	103
4.5. 사용자 지정으로 AWS에 클러스터 설치	104
4.5.1. 사전 요구 사항	104
4.5.2. OpenShift Container Platform 용 인터넷 액세스	104
4.5.3. SSH 개인 키 생성 및 에이전트에 추가	105
4.5.4. 설치 프로그램 받기	106
4.5.5. 설치 구성 파일 만들기	107
4.5.5.1. 설치 구성 매개변수	108
4.5.5.1.1. 필수 구성 매개변수	108
4.5.5.1.2. 네트워크 구성 매개변수	109
4.5.5.1.3. 선택적 구성 매개변수	111
4.5.5.1.4. 선택적 AWS 구성 매개변수	115
4.5.5.2. 지원되는 AWS 머신 유형	118
4.5.5.3. AWS용 샘플 사용자 지정 install-config.yaml 파일	121
4.5.5.4. 설치 중 클러스터 단위 프록시 구성	123
4.5.6. 클러스터 배포	125
4.5.7. 바이너리를 다운로드하여 OpenShift CLI 설치	126
4.5.7.1. Linux에서 OpenShift CLI 설치	127
4.5.7.2. Windows에서 OpenShift CLI 설치	127
4.5.7.3. macOS에 OpenShift CLI 설치	127
4.5.8. CLI를 사용하여 클러스터에 로그인	128
4.5.9. 웹 콘솔을 사용하여 클러스터에 로그인	128
4.5.10. OpenShift Container Platform의 Telemetry 액세스	129
4.5.11. 다음 단계	130
4.6. 네트워크 사용자 지정으로 AWS에 클러스터 설치	130
4.6.1. 사전 요구 사항	130
4.6.2. OpenShift Container Platform 용 인터넷 액세스	130
4.6.3. SSH 개인 키 생성 및 에이전트에 추가	131

4.6.4. 설치 프로그램 받기	132
4.6.5. 네트워크 구성 매개변수	133
4.6.6. 설치 구성 파일 만들기	133
4.6.6.1. 설치 구성 매개변수	134
4.6.6.1.1. 필수 구성 매개변수	135
4.6.6.1.2. 네트워크 구성 매개변수	136
4.6.6.1.3. 선택적 구성 매개변수	138
4.6.6.1.4. 선택적 AWS 구성 매개변수	141
4.6.6.2. 지원되는 AWS 머신 유형	144
4.6.6.3. AWS용 샘플 사용자 지정 install-config.yaml 파일	148
4.6.6.4. 설치 중 클러스터 단위 프록시 구성	150
4.6.7. CNO(Cluster Network Operator) 구성	151
4.6.7.1. CNO(Cluster Network Operator) 구성 오브젝트	152
defaultNetwork 오브젝트 구성	152
OpenShift SDN CNI 네트워크 공급자에 대한 구성	153
OVN-Kubernetes CNI 클러스터 네트워크 공급자에 대한 구성	154
4.6.8. 고급 네트워크 구성 지정	155
4.6.9. 새 AWS 클러스터에서 Ingress 컨트롤러 네트워크 로드 밸런서 생성	157
4.6.10. OVN-Kubernetes로 하이브리드 네트워킹 구성	158
4.6.11. 클러스터 배포	160
4.6.12. 바이너리를 다운로드하여 OpenShift CLI 설치	161
4.6.12.1. Linux에서 OpenShift CLI 설치	161
4.6.12.2. Windows에서 OpenShift CLI 설치	162
4.6.12.3. macOS에 OpenShift CLI 설치	162
4.6.13. CLI를 사용하여 클러스터에 로그인	163
4.6.14. 웹 콘솔을 사용하여 클러스터에 로그인	163
4.6.15. OpenShift Container Platform의 Telemetry 액세스	164
4.6.16. 다음 단계	164
4.7. 제한된 네트워크에서 AWS에 클러스터 설치	165
4.7.1. 사전 요구 사항	165
4.7.2. 네트워크가 제한된 환경에서의 설치 정보	166
4.7.2.1. 추가 제한	166
4.7.3. 사용자 지정 VPC 사용 정보	166
4.7.3.1. VPC 사용 요구사항	166
4.7.3.2. VPC 검증	169
4.7.3.3. 권한 분할	169
4.7.3.4. 클러스터 간 격리	169
4.7.4. OpenShift Container Platform 용 인터넷 액세스	170
4.7.5. SSH 개인 키 생성 및 에이전트에 추가	170
4.7.6. 설치 구성 파일 만들기	171
4.7.6.1. 설치 구성 매개변수	173
4.7.6.1.1. 필수 구성 매개변수	174
4.7.6.1.2. 네트워크 구성 매개변수	175
4.7.6.1.3. 선택적 구성 매개변수	177
4.7.6.1.4. 선택적 AWS 구성 매개변수	181
4.7.6.2. AWS용 샘플 사용자 지정 install-config.yaml 파일	184
4.7.6.3. 설치 중 클러스터 단위 프록시 구성	187
4.7.7. 클러스터 배포	188
4.7.8. 바이너리를 다운로드하여 OpenShift CLI 설치	190
4.7.8.1. Linux에서 OpenShift CLI 설치	190
4.7.8.2. Windows에서 OpenShift CLI 설치	190
4.7.8.3. macOS에 OpenShift CLI 설치	191
4.7.9. CLI를 사용하여 클러스터에 로그인	191

4.7.10. 기본 OperatorHub 소스 비활성화	192
4.7.11. OpenShift Container Platform의 Telemetry 액세스	192
4.7.12. 다음 단계	192
4.8. AWS의 클러스터를 기존 VPC에 설치	193
4.8.1. 사전 요구 사항	193
4.8.2. 사용자 지정 VPC 사용 정보	193
4.8.2.1. VPC 사용 요구사항	193
4.8.2.2. VPC 검증	196
4.8.2.3. 권한 분할	196
4.8.2.4. 클러스터 간 격리	197
4.8.3. OpenShift Container Platform 용 인터넷 액세스	197
4.8.4. SSH 개인 키 생성 및 에이전트에 추가	197
4.8.5. 설치 프로그램 받기	199
4.8.6. 설치 구성 파일 만들기	199
4.8.6.1. 설치 구성 매개변수	200
4.8.6.1.1. 필수 구성 매개변수	201
4.8.6.1.2. 네트워크 구성 매개변수	202
4.8.6.1.3. 선택적 구성 매개변수	204
4.8.6.1.4. 선택적 AWS 구성 매개변수	207
4.8.6.2. 지원되는 AWS 머신 유형	210
4.8.6.3. AWS용 샘플 사용자 지정 install-config.yaml 파일	214
4.8.6.4. 설치 중 클러스터 단위 프록시 구성	216
4.8.7. 클러스터 배포	217
4.8.8. 바이너리를 다운로드하여 OpenShift CLI 설치	219
4.8.8.1. Linux에서 OpenShift CLI 설치	219
4.8.8.2. Windows에서 OpenShift CLI 설치	220
4.8.8.3. macOS에 OpenShift CLI 설치	220
4.8.9. CLI를 사용하여 클러스터에 로그인	221
4.8.10. 웹 콘솔을 사용하여 클러스터에 로그인	221
4.8.11. OpenShift Container Platform의 Telemetry 액세스	222
4.8.12. 다음 단계	222
4.9. AWS에 개인 클러스터 설치	222
4.9.1. 사전 요구 사항	223
4.9.2. 프라이빗 클러스터	223
4.9.2.1. AWS의 개인 클러스터	223
4.9.2.1.1. 제한	224
4.9.3. 사용자 지정 VPC 사용 정보	224
4.9.3.1. VPC 사용 요구사항	224
4.9.3.2. VPC 검증	227
4.9.3.3. 권한 분할	227
4.9.3.4. 클러스터 간 격리	227
4.9.4. OpenShift Container Platform 용 인터넷 액세스	227
4.9.5. SSH 개인 키 생성 및 에이전트에 추가	228
4.9.6. 설치 프로그램 받기	229
4.9.7. 수동으로 설치 구성 파일 만들기	230
4.9.7.1. 설치 구성 매개변수	231
4.9.7.1.1. 필수 구성 매개변수	231
4.9.7.1.2. 네트워크 구성 매개변수	232
4.9.7.1.3. 선택적 구성 매개변수	234
4.9.7.1.4. 선택적 AWS 구성 매개변수	237
4.9.7.2. 지원되는 AWS 머신 유형	240
4.9.7.3. AWS용 샘플 사용자 지정 install-config.yaml 파일	244
4.9.7.4. 설치 중 클러스터 단위 프록시 구성	246

4.9.8. 클러스터 배포	247
4.9.9. 바이너리를 다운로드하여 OpenShift CLI 설치	249
4.9.9.1. Linux에서 OpenShift CLI 설치	249
4.9.9.2. Windows에서 OpenShift CLI 설치	250
4.9.9.3. macOS에 OpenShift CLI 설치	250
4.9.10. CLI를 사용하여 클러스터에 로그인	250
4.9.11. 웹 콘솔을 사용하여 클러스터에 로그인	251
4.9.12. OpenShift Container Platform의 Telemetry 액세스	252
4.9.13. 다음 단계	252
4.10. 정부 리전 또는 시크릿 리전에 AWS의 클러스터 설치	252
4.10.1. 사전 요구 사항	252
4.10.2. AWS 정부 및 시크릿 리전	253
4.10.3. 프라이빗 클러스터	254
4.10.3.1. AWS의 개인 클러스터	254
4.10.3.1.1. 제한	254
4.10.4. 사용자 지정 VPC 사용 정보	255
4.10.4.1. VPC 사용 요구사항	255
4.10.4.2. VPC 검증	257
4.10.4.3. 권한 분할	258
4.10.4.4. 클러스터 간 격리	258
4.10.5. OpenShift Container Platform 용 인터넷 액세스	258
4.10.6. SSH 개인 키 생성 및 에이전트에 추가	258
4.10.7. 설치 프로그램 받기	260
4.10.8. 수동으로 설치 구성 파일 만들기	260
4.10.8.1. 설치 구성 매개변수	261
4.10.8.1.1. 필수 구성 매개변수	261
4.10.8.1.2. 네트워크 구성 매개변수	263
4.10.8.1.3. 선택적 구성 매개변수	264
4.10.8.1.4. 선택적 AWS 구성 매개변수	268
4.10.8.2. 지원되는 AWS 머신 유형	271
4.10.8.3. AWS용 샘플 사용자 지정 install-config.yaml 파일	274
4.10.8.4. 게시된 RHCOS AMI가 없는 AWS 리전	277
4.10.8.5. AWS에서 사용자 지정 RHCOS AMI 업로드	277
4.10.8.6. 설치 중 클러스터 단위 프록시 구성	280
4.10.9. 클러스터 배포	281
4.10.10. 바이너리를 다운로드하여 OpenShift CLI 설치	283
4.10.10.1. Linux에서 OpenShift CLI 설치	283
4.10.10.2. Windows에서 OpenShift CLI 설치	283
4.10.10.3. macOS에 OpenShift CLI 설치	284
4.10.11. CLI를 사용하여 클러스터에 로그인	284
4.10.12. 웹 콘솔을 사용하여 클러스터에 로그인	285
4.10.13. OpenShift Container Platform의 Telemetry 액세스	286
4.10.14. 다음 단계	286
4.11. CLOUDFORMATION 템플릿을 사용하여 사용자 프로비저닝 인프라에 클러스터 설치	286
4.11.1. 사전 요구 사항	286
4.11.2. OpenShift Container Platform 용 인터넷 액세스	287
4.11.3. 필수 AWS 인프라 구성 요소	287
4.11.3.1. 기타 인프라 구성 요소	288
4.11.3.2. 클러스터 시스템	295
4.11.3.3. 인증서 서명 요청 관리	295
4.11.3.4. 지원되는 AWS 머신 유형	296
4.11.3.5. IAM 사용자에게 필요한 AWS 권한	299
4.11.4. 설치 프로그램 받기	307

4.11.5. SSH 개인 키 생성 및 에이전트에 추가	308
4.11.6. AWS용 설치 파일 생성	309
4.11.6.1. 선택 사항: 별도의 /var 파티션 만들기	309
4.11.6.2. 설치 구성 파일 만들기	312
4.11.6.3. 설치 중 클러스터 단위 프록시 구성	313
4.11.6.4. Kubernetes 매니페스트 및 Ignition 구성 파일 생성	315
4.11.7. 인프라 이름 추출	316
4.11.8. AWS에서 VPC 생성	317
4.11.8.1. VPC용 CloudFormation 템플릿	319
4.11.9. AWS에서 네트워킹 및 로드 밸런싱 구성 요소 생성	324
4.11.9.1. 네트워크 및 로드 밸런서에 대한 CloudFormation 템플릿	328
4.11.10. AWS에서 보안 그룹 및 역할 생성	336
4.11.10.1. 보안 개체의 CloudFormation 템플릿	338
4.11.11. AWS 인프라용 RHCOS AMI	349
4.11.11.1. 게시된 RHCOS AMI가 없는 AWS 리전	350
4.11.11.2. AWS에서 사용자 지정 RHCOS AMI 업로드	351
4.11.12. AWS에서 부트스트랩 노드 생성	353
4.11.12.1. 부트스트랩 시스템용 CloudFormation 템플릿	357
4.11.13. AWS에서 컨트롤 플레인 시스템 생성	362
4.11.13.1. 컨트롤 플레인 시스템에 대한 CloudFormation 템플릿	368
4.11.14. AWS에서 작업자 노드 생성	376
4.11.14.1. 작업자 시스템용 CloudFormation 템플릿	381
4.11.15. 사용자 프로비저닝 인프라로 AWS에서 부트스트랩 시퀀스 초기화	384
4.11.16. 바이너리를 다운로드하여 OpenShift CLI 설치	386
4.11.16.1. Linux에서 OpenShift CLI 설치	386
4.11.16.2. Windows에서 OpenShift CLI 설치	386
4.11.16.3. macOS에 OpenShift CLI 설치	387
4.11.17. CLI를 사용하여 클러스터에 로그인	387
4.11.18. 머신의 인증서 서명 요청 승인	388
4.11.19. Operator의 초기 설정	390
4.11.19.1. 이미지 레지스트리 스토리지 구성	391
4.11.19.1.1. 사용자 프로비저닝 인프라로 AWS용 레지스트리 스토리지 구성	392
4.11.19.1.2. 프로덕션 환경 외 클러스터에서 이미지 레지스트리의 스토리지 구성	392
4.11.20. 부트스트랩 리소스 삭제	393
4.11.21. 인그레스 DNS 레코드 생성	393
4.11.22. 사용자 프로비저닝 인프라에서 AWS 설치 완료	396
4.11.23. 웹 콘솔을 사용하여 클러스터에 로그인	397
4.11.24. OpenShift Container Platform의 Telemetry 액세스	398
4.11.25. 추가 리소스	398
4.11.26. 다음 단계	398
4.12. 사용자 프로비저닝 인프라가 있는 제한된 네트워크에서 AWS에 클러스터 설치	399
4.12.1. 사전 요구 사항	399
4.12.2. 네트워크가 제한된 환경에서의 설치 정보	400
4.12.2.1. 추가 제한	400
4.12.3. OpenShift Container Platform 용 인터넷 액세스	400
4.12.4. 필수 AWS 인프라 구성 요소	401
4.12.4.1. 기타 인프라 구성 요소	401
4.12.4.2. 클러스터 시스템	409
4.12.4.3. 인증서 서명 요청 관리	409
4.12.4.4. 지원되는 AWS 머신 유형	409
4.12.4.5. IAM 사용자에게 필요한 AWS 권한	412
4.12.5. SSH 개인 키 생성 및 에이전트에 추가	420
4.12.6. AWS용 설치 파일 생성	421

4.12.6.1. 선택 사항: 별도의 /var 파티션 만들기	422
4.12.6.2. 설치 구성 파일 만들기	424
4.12.6.3. 설치 중 클러스터 단위 프록시 구성	426
4.12.6.4. Kubernetes 매니페스트 및 Ignition 구성 파일 생성	428
4.12.7. 인프라 이름 추출	430
4.12.8. AWS에서 VPC 생성	430
4.12.8.1. VPC용 CloudFormation 템플릿	432
4.12.9. AWS에서 네트워킹 및 로드 밸런싱 구성 요소 생성	437
4.12.9.1. 네트워크 및 로드 밸런서에 대한 CloudFormation 템플릿	441
4.12.10. AWS에서 보안 그룹 및 역할 생성	449
4.12.10.1. 보안 개체의 CloudFormation 템플릿	451
4.12.11. AWS 인프라용 RHCOS AMI	462
4.12.12. AWS에서 부트스트랩 노드 생성	463
4.12.12.1. 부트스트랩 시스템용 CloudFormation 템플릿	468
4.12.13. AWS에서 컨트롤 플레인 시스템 생성	472
4.12.13.1. 컨트롤 플레인 시스템에 대한 CloudFormation 템플릿	478
4.12.14. AWS에서 작업자 노드 생성	486
4.12.14.1. 작업자 시스템용 CloudFormation 템플릿	491
4.12.15. 사용자 프로비저닝 인프라로 AWS에서 부트스트랩 시퀀스 초기화	495
4.12.16. CLI를 사용하여 클러스터에 로그인	496
4.12.17. 머신의 인증서 서명 요청 승인	496
4.12.18. Operator의 초기 설정	499
4.12.18.1. 기본 OperatorHub 소스 비활성화	500
4.12.18.2. 이미지 레지스트리 스토리지 구성	500
4.12.18.2.1. 사용자 프로비저닝 인프라로 AWS용 레지스트리 스토리지 구성	501
4.12.18.2.2. 프로덕션 환경 외 클러스터에서 이미지 레지스트리의 스토리지 구성	501
4.12.19. 부트스트랩 리소스 삭제	502
4.12.20. 인그레스 DNS 레코드 생성	502
4.12.21. 사용자 프로비저닝 인프라에서 AWS 설치 완료	505
4.12.22. 웹 콘솔을 사용하여 클러스터에 로그인	506
4.12.23. OpenShift Container Platform의 Telemetry 액세스	507
4.12.24. 추가 리소스	507
4.12.25. 다음 단계	507
4.13. AWS의 클러스터 설치 제거	508
4.13.1. 설치 관리자가 프로비저닝한 인프라를 사용하는 클러스터 제거	508
5장. AZURE에 설치	509
5.1. AZURE 계정 구성	509
5.1.1. Azure 계정 제한	509
5.1.2. Azure에서 퍼블릭 DNS 영역 구성	512
5.1.3. Azure 계정 제한 늘리기	512
5.1.4. 필수 Azure 역할	513
5.1.5. 서비스 주체 생성	513
5.1.6. 지원되는 Azure 리전	516
지원되는 Azure 리전	516
지원되는 Azure Government 리전	518
5.1.7. 다음 단계	518
5.2. 수동으로 AZURE 용 IAM 생성	518
5.2.1. kube-system 프로젝트에 관리자 수준 시크릿을 저장하는 대안	518
5.2.2. 수동으로 IAM 생성	518
5.2.3. 수동으로 유지 관리되는 인증 정보로 클러스터 업그레이드	520
5.2.4. Mint 모드	520
5.2.5. 다음 단계	521

5.3. AZURE에 빠르게 클러스터 설치	521
5.3.1. 사전 요구 사항	521
5.3.2. OpenShift Container Platform 용 인터넷 액세스	521
5.3.3. SSH 개인 키 생성 및 에이전트에 추가	522
5.3.4. 설치 프로그램 받기	523
5.3.5. 클러스터 배포	524
5.3.6. 바이너리를 다운로드하여 OpenShift CLI 설치	526
5.3.6.1. Linux에서 OpenShift CLI 설치	526
5.3.6.2. Windows에서 OpenSfhit CLI 설치	527
5.3.6.3. macOS에 OpenShift CLI 설치	527
5.3.7. CLI를 사용하여 클러스터에 로그인	528
5.3.8. OpenShift Container Platform의 Telemetry 액세스	528
5.3.9. 다음 단계	528
5.4. 사용자 지정 설정을 사용하여 AZURE에 클러스터 설치	529
5.4.1. 사전 요구 사항	529
5.4.2. OpenShift Container Platform 용 인터넷 액세스	529
5.4.3. SSH 개인 키 생성 및 에이전트에 추가	529
5.4.4. 설치 프로그램 받기	531
5.4.5. 설치 구성 파일 만들기	531
5.4.5.1. 설치 구성 매개변수	533
5.4.5.1.1. 필수 구성 매개변수	533
5.4.5.1.2. 네트워크 구성 매개변수	534
5.4.5.1.3. 선택적 구성 매개변수	536
5.4.5.1.4. 추가 Azure 구성 매개 변수	540
5.4.5.2. Azure용 샘플 사용자 지정 install-config.yaml 파일	541
5.4.5.3. 설치 중 클러스터 단위 프록시 구성	543
5.4.6. 클러스터 배포	545
5.4.7. 바이너리를 다운로드하여 OpenShift CLI 설치	546
5.4.7.1. Linux에서 OpenShift CLI 설치	546
5.4.7.2. Windows에서 OpenSfhit CLI 설치	547
5.4.7.3. macOS에 OpenShift CLI 설치	547
5.4.8. CLI를 사용하여 클러스터에 로그인	548
5.4.9. OpenShift Container Platform의 Telemetry 액세스	548
5.4.10. 다음 단계	549
5.5. 네트워크 사용자 지정 설정을 사용하여 AZURE에 클러스터 설치	549
5.5.1. 사전 요구 사항	549
5.5.2. OpenShift Container Platform 용 인터넷 액세스	549
5.5.3. SSH 개인 키 생성 및 에이전트에 추가	549
5.5.4. 설치 프로그램 받기	551
5.5.5. 설치 구성 파일 만들기	551
5.5.5.1. 설치 구성 매개변수	553
5.5.5.1.1. 필수 구성 매개변수	553
5.5.5.1.2. 네트워크 구성 매개변수	555
5.5.5.1.3. 선택적 구성 매개변수	556
5.5.5.1.4. 추가 Azure 구성 매개 변수	560
5.5.5.2. Azure용 샘플 사용자 지정 install-config.yaml 파일	562
5.5.5.3. 설치 중 클러스터 단위 프록시 구성	564
5.5.6. 네트워크 구성 단계	565
5.5.7. 고급 네트워크 구성 지정	565
5.5.8. CNO(Cluster Network Operator) 구성	567
5.5.8.1. CNO(Cluster Network Operator) 구성 오브젝트	567
defaultNetwork 오브젝트 구성	568
OpenShift SDN CNI 네트워크 공급자에 대한 구성	569

OVN-Kubernetes CNI 클러스터 네트워크 공급자에 대한 구성	570
5.5.9. OVN-Kubernetes로 하이브리드 네트워킹 구성	572
5.5.10. 클러스터 배포	574
5.5.11. 바이너리를 다운로드하여 OpenShift CLI 설치	575
5.5.11.1. Linux에서 OpenShift CLI 설치	575
5.5.11.2. Windows에서 OpenShift CLI 설치	576
5.5.11.3. macOS에 OpenShift CLI 설치	576
5.5.12. CLI를 사용하여 클러스터에 로그인	576
5.5.13. OpenShift Container Platform의 Telemetry 액세스	577
5.5.14. 다음 단계	577
5.6. AZURE의 클러스터를 기존 VNET에 설치	577
5.6.1. 사전 요구 사항	578
5.6.2. OpenShift Container Platform 클러스터에서 VNet의 재사용 정보	578
5.6.2.1. VNet 사용 요구사항	578
5.6.2.1.1. 네트워크 보안 그룹 요구사항	579
5.6.2.2. 권한 분할	580
5.6.2.3. 클러스터 간 격리	580
5.6.3. OpenShift Container Platform 용 인터넷 액세스	580
5.6.4. SSH 개인 키 생성 및 에이전트에 추가	580
5.6.5. 설치 프로그램 받기	582
5.6.6. 설치 구성 파일 만들기	582
5.6.6.1. 설치 구성 매개변수	584
5.6.6.1.1. 필수 구성 매개변수	584
5.6.6.1.2. 네트워크 구성 매개변수	586
5.6.6.1.3. 선택적 구성 매개변수	587
5.6.6.1.4. 추가 Azure 구성 매개변수	591
5.6.6.2. Azure용 샘플 사용자 지정 install-config.yaml 파일	593
5.6.6.3. 설치 중 클러스터 단위 프록시 구성	595
5.6.7. 클러스터 배포	596
5.6.8. 바이너리를 다운로드하여 OpenShift CLI 설치	598
5.6.8.1. Linux에서 OpenShift CLI 설치	598
5.6.8.2. Windows에서 OpenShift CLI 설치	598
5.6.8.3. macOS에 OpenShift CLI 설치	599
5.6.9. CLI를 사용하여 클러스터에 로그인	599
5.6.10. OpenShift Container Platform의 Telemetry 액세스	600
5.6.11. 다음 단계	600
5.7. AZURE에 개인 클러스터 설치	600
5.7.1. 사전 요구 사항	600
5.7.2. 프라이빗 클러스터	600
5.7.2.1. Azure의 프라이빗 클러스터	601
5.7.2.1.1. 제한	601
5.7.2.2. 사용자 정의 아웃 바운드 라우팅	601
네트워크 주소 변환을 사용하는 프라이빗 클러스터	602
Azure 방화벽이 있는 개인 클러스터	602
프록시 설정이 있는 프라이빗 클러스터	602
인터넷 액세스가 없는 프라이빗 클러스터	602
5.7.3. OpenShift Container Platform 클러스터에서 VNet의 재사용 정보	603
5.7.3.1. VNet 사용 요구사항	603
5.7.3.1.1. 네트워크 보안 그룹 요구사항	604
5.7.3.2. 권한 분할	604
5.7.3.3. 클러스터 간 격리	605
5.7.4. OpenShift Container Platform 용 인터넷 액세스	605
5.7.5. SSH 개인 키 생성 및 에이전트에 추가	605

5.7.6. 설치 프로그램 받기	606
5.7.7. 수동으로 설치 구성 파일 만들기	607
5.7.7.1. 설치 구성 매개변수	608
5.7.7.1.1. 필수 구성 매개변수	608
5.7.7.1.2. 네트워크 구성 매개변수	609
5.7.7.1.3. 선택적 구성 매개변수	611
5.7.7.1.4. 추가 Azure 구성 매개 변수	615
5.7.7.2. Azure용 샘플 사용자 지정 install-config.yaml 파일	616
5.7.7.3. 설치 중 클러스터 단위 프록시 구성	619
5.7.8. 클러스터 배포	620
5.7.9. 바이너리를 다운로드하여 OpenShift CLI 설치	621
5.7.9.1. Linux에서 OpenShift CLI 설치	622
5.7.9.2. Windows에서 OpenShift CLI 설치	622
5.7.9.3. macOS에 OpenShift CLI 설치	623
5.7.10. CLI를 사용하여 클러스터에 로그인	623
5.7.11. OpenShift Container Platform의 Telemetry 액세스	624
5.7.12. 다음 단계	624
5.8. 자세한 내용은 정부 리전에 AZURE의 클러스터 설치를 참조하십시오.	624
5.8.1. 사전 요구 사항	624
5.8.2. 지원되는 Azure 정부 리전	624
5.8.3. 프라이빗 클러스터	625
5.8.3.1. Azure의 프라이빗 클러스터	625
5.8.3.1.1. 제한	625
5.8.3.2. 사용자 정의 아웃 바운드 라우팅	625
네트워크 주소 변환을 사용하는 프라이빗 클러스터	626
Azure 방화벽이 있는 개인 클러스터	626
프록시 설정이 있는 프라이빗 클러스터	626
인터넷 액세스가 없는 프라이빗 클러스터	626
5.8.4. OpenShift Container Platform 클러스터에서 VNet의 재사용 정보	627
5.8.4.1. VNet 사용 요구사항	627
5.8.4.1.1. 네트워크 보안 그룹 요구사항	628
5.8.4.2. 권한 분할	629
5.8.4.3. 클러스터 간 격리	629
5.8.5. OpenShift Container Platform 용 인터넷 액세스	629
5.8.6. SSH 개인 키 생성 및 에이전트에 추가	629
5.8.7. 설치 프로그램 받기	631
5.8.8. 수동으로 설치 구성 파일 만들기	631
5.8.8.1. 설치 구성 매개변수	632
5.8.8.1.1. 필수 구성 매개변수	632
5.8.8.1.2. 네트워크 구성 매개변수	634
5.8.8.1.3. 선택적 구성 매개변수	635
5.8.8.1.4. 추가 Azure 구성 매개 변수	639
5.8.8.2. Azure용 샘플 사용자 지정 install-config.yaml 파일	641
5.8.8.3. 설치 중 클러스터 단위 프록시 구성	643
5.8.9. 클러스터 배포	644
5.8.10. 바이너리를 다운로드하여 OpenShift CLI 설치	646
5.8.10.1. Linux에서 OpenShift CLI 설치	646
5.8.10.2. Windows에서 OpenShift CLI 설치	647
5.8.10.3. macOS에 OpenShift CLI 설치	647
5.8.11. CLI를 사용하여 클러스터에 로그인	647
5.8.12. OpenShift Container Platform의 Telemetry 액세스	648
5.8.13. 다음 단계	648
5.9. ARM 템플릿을 사용하여 AZURE에 클러스터 설치	648

5.9.1. 사전 요구 사항	649
5.9.2. OpenShift Container Platform 용 인터넷 액세스	649
5.9.3. Azure 프로젝트 구성	650
5.9.3.1. Azure 계정 제한	650
5.9.3.2. Azure에서 퍼블릭 DNS 영역 구성	653
5.9.3.3. Azure 계정 제한 늘리기	653
5.9.3.4. 인증서 서명 요청 관리	654
5.9.3.5. 필수 Azure 역할	654
5.9.3.6. 서비스 주체 생성	654
5.9.3.7. 지원되는 Azure 리전	657
지원되는 Azure 리전	658
지원되는 Azure Government 리전	659
5.9.4. 설치 프로그램 받기	659
5.9.5. SSH 개인 키 생성 및 에이전트에 추가	660
5.9.6. Azure용 설치 파일 생성	661
5.9.6.1. 선택 사항: 별도의 /var 파티션 만들기	661
5.9.6.2. 설치 구성 파일 만들기	664
5.9.6.3. 설치 중 클러스터 단위 프록시 구성	665
5.9.6.4. ARM 템플릿의 공통 변수 내보내기	667
5.9.6.5. Kubernetes 매니페스트 및 Ignition 구성 파일 생성	668
5.9.7. Azure 리소스 그룹 및 ID 생성	670
5.9.8. RHCOS 클러스터 이미지 및 부트스트랩 Ignition 구성 파일 업로드	671
5.9.9. DNS 영역 생성 예	672
5.9.10. Azure에서 VNet 생성	673
5.9.10.1. VNet용 ARM 템플릿	673
5.9.11. Azure 인프라에 대한 RHCOS 클러스터 이미지 배포	675
5.9.11.1. 이미지 스토리지를 위한 ARM 템플릿	676
5.9.12. 사용자 프로비저닝 인프라에 대한 네트워킹 요구사항	677
네트워크 토폴로지 요구사항	678
로드 밸런서	678
NTP 구성	680
5.9.13. Azure에서 네트워킹 및 로드 밸런싱 구성 요소 생성	680
5.9.13.1. 네트워크 및 로드 밸런서에 대한 ARM 템플릿	681
5.9.14. Azure에서 부트스트랩 시스템 생성	686
5.9.14.1. 부트스트랩 시스템용 ARM 템플릿	687
5.9.15. Azure에 컨트롤 플레인 시스템 생성	691
5.9.15.1. 컨트롤 플레인 시스템에 대한 ARM 템플릿	692
5.9.16. 부트스트랩이 완료되길 기다렸다가 Azure에서 부트스트랩 리소스 제거	698
5.9.17. Azure에 추가 작업자 시스템 생성	699
5.9.17.1. 작업자 시스템에 대한 ARM 템플릿	700
5.9.18. 바이너리를 다운로드하여 OpenShift CLI 설치	704
5.9.18.1. Linux에서 OpenShift CLI 설치	704
5.9.18.2. Windows에서 OpenShift CLI 설치	705
5.9.18.3. macOS에 OpenShift CLI 설치	705
5.9.19. CLI를 사용하여 클러스터에 로그인	706
5.9.20. 머신의 인증서 서명 요청 승인	706
5.9.21. 인그레스 DNS 레코드 추가	709
5.9.22. 사용자 프로비저닝 인프라에서 Azure 설치 완료	710
5.9.23. OpenShift Container Platform의 Telemetry 액세스	711
5.10. AZURE의 클러스터 설치 제거	711
5.10.1. 설치 관리자가 프로비저닝 한 인프라를 사용하는 클러스터 제거	712

6장. GCP에 설치	713
-------------------	-----

6.1. GCP 프로젝트 구성	713
6.1.1. GCP 프로젝트 생성	713
6.1.2. GCP에서 API 서비스 활성화	713
6.1.3. GCP용 DNS 구성	714
6.1.4. GCP 계정 제한	715
6.1.5. GCP에서 서비스 계정 생성	716
6.1.5.1. 필요한 GCP 권한	717
6.1.6. 지원되는 GCP 리전	718
6.1.7. 다음 단계	718
6.2. 수동으로 GCP 용 IAM 생성	719
6.2.1. kube-system 프로젝트에 관리자 수준 시크릿을 저장하는 대안	719
6.2.2. 수동으로 IAM 생성	719
6.2.3. 수동으로 유지 관리되는 인증 정보로 클러스터 업그레이드	721
6.2.4. Mint 모드	721
6.2.5. 관리자 수준 인증 정보를 제거하거나 교체하는 Mint 모드	722
6.2.6. 다음 단계	722
6.3. GCP에 빠르게 클러스터 설치	722
6.3.1. 사전 요구 사항	722
6.3.2. OpenShift Container Platform 용 인터넷 액세스	723
6.3.3. SSH 개인 키 생성 및 에이전트에 추가	723
6.3.4. 설치 프로그램 받기	725
6.3.5. 클러스터 배포	725
6.3.6. 바이너리를 다운로드하여 OpenShift CLI 설치	728
6.3.6.1. Linux에서 OpenShift CLI 설치	728
6.3.6.2. Windows에서 OpenShift CLI 설치	728
6.3.6.3. macOS에 OpenShift CLI 설치	729
6.3.7. CLI를 사용하여 클러스터에 로그인	729
6.3.8. OpenShift Container Platform의 Telemetry 액세스	730
6.3.9. 다음 단계	730
6.4. 사용자 맞춤 설정의 GCP에 클러스터 설치	730
6.4.1. 사전 요구 사항	730
6.4.2. OpenShift Container Platform 용 인터넷 액세스	731
6.4.3. SSH 개인 키 생성 및 에이전트에 추가	731
6.4.4. 설치 프로그램 받기	732
6.4.5. 설치 구성 파일 만들기	733
6.4.5.1. 설치 구성 매개변수	734
6.4.5.1.1. 필수 구성 매개변수	735
6.4.5.1.2. 네트워크 구성 매개변수	736
6.4.5.1.3. 선택적 구성 매개변수	738
6.4.5.1.4. 추가 GCP(Google Cloud Platform) 구성 매개변수	742
6.4.5.2. GCP용 샘플 사용자 지정 install-config.yaml 파일	745
6.4.6. 추가 리소스	747
6.4.6.1. 설치 중 클러스터 단위 프록시 구성	748
6.4.7. 클러스터 배포	749
6.4.8. 바이너리를 다운로드하여 OpenShift CLI 설치	751
6.4.8.1. Linux에서 OpenShift CLI 설치	751
6.4.8.2. Windows에서 OpenShift CLI 설치	751
6.4.8.3. macOS에 OpenShift CLI 설치	752
6.4.9. CLI를 사용하여 클러스터에 로그인	752
6.4.10. OpenShift Container Platform의 Telemetry 액세스	753
6.4.11. 다음 단계	753
6.5. 네트워크 맞춤 설정으로 GCP에 클러스터 설치	753
6.5.1. 사전 요구 사항	753

6.5.2. OpenShift Container Platform 용 인터넷 액세스	754
6.5.3. SSH 개인 키 생성 및 에이전트에 추가	754
6.5.4. 설치 프로그램 받기	755
6.5.5. 설치 구성 파일 만들기	756
6.5.5.1. 설치 구성 매개변수	757
6.5.5.1.1. 필수 구성 매개변수	758
6.5.5.1.2. 네트워크 구성 매개변수	759
6.5.5.1.3. 선택적 구성 매개변수	761
6.5.5.1.4. 추가 GCP(Google Cloud Platform) 구성 매개변수	765
6.5.5.2. GCP용 샘플 사용자 지정 install-config.yaml 파일	768
6.5.6. 추가 리소스	770
6.5.6.1. 설치 중 클러스터 단위 프록시 구성	771
6.5.7. 네트워크 구성 단계	772
6.5.8. 고급 네트워크 구성 지정	772
6.5.9. CNO(Cluster Network Operator) 구성	774
6.5.9.1. CNO(Cluster Network Operator) 구성 오브젝트	774
defaultNetwork 오브젝트 구성	775
OpenShift SDN CNI 네트워크 공급자에 대한 구성	776
OVN-Kubernetes CNI 클러스터 네트워크 공급자에 대한 구성	777
6.5.10. 클러스터 배포	779
6.5.11. 바이너리를 다운로드하여 OpenShift CLI 설치	780
6.5.11.1. Linux에서 OpenShift CLI 설치	780
6.5.11.2. Windows에서 OpenShift CLI 설치	781
6.5.11.3. macOS에 OpenShift CLI 설치	781
6.5.12. CLI를 사용하여 클러스터에 로그인	782
6.5.13. OpenShift Container Platform의 Telemetry 액세스	782
6.5.14. 다음 단계	783
6.6. 제한된 네트워크에서 GCP에 클러스터 설치	783
6.6.1. 사전 요구 사항	783
6.6.2. 네트워크가 제한된 환경에서의 설치 정보	784
6.6.2.1. 추가 제한	784
6.6.3. OpenShift Container Platform 용 인터넷 액세스	784
6.6.4. SSH 개인 키 생성 및 에이전트에 추가	784
6.6.5. 설치 구성 파일 만들기	786
6.6.5.1. 설치 구성 매개변수	788
6.6.5.1.1. 필수 구성 매개변수	789
6.6.5.1.2. 네트워크 구성 매개변수	790
6.6.5.1.3. 선택적 구성 매개변수	791
6.6.5.1.4. 추가 GCP(Google Cloud Platform) 구성 매개변수	795
6.6.5.2. GCP용 샘플 사용자 지정 install-config.yaml 파일	798
6.6.5.3. 설치 중 클러스터 단위 프록시 구성	801
6.6.6. 클러스터 배포	803
6.6.7. 바이너리를 다운로드하여 OpenShift CLI 설치	804
6.6.7.1. Linux에서 OpenShift CLI 설치	804
6.6.7.2. Windows에서 OpenShift CLI 설치	805
6.6.7.3. macOS에 OpenShift CLI 설치	805
6.6.8. CLI를 사용하여 클러스터에 로그인	806
6.6.9. 기본 OperatorHub 소스 비활성화	806
6.6.10. OpenShift Container Platform의 Telemetry 액세스	807
6.6.11. 다음 단계	807
6.7. GCP의 클러스터를 기존 VPC에 설치	807
6.7.1. 사전 요구 사항	807
6.7.2. 사용자 지정 VPC 사용 정보	808

6.7.2.1. VPC 사용 요구사항	808
6.7.2.2. VPC 검증	808
6.7.2.3. 권한 분할	808
6.7.2.4. 클러스터 간 격리	808
6.7.3. OpenShift Container Platform 용 인터넷 액세스	809
6.7.4. SSH 개인 키 생성 및 에이전트에 추가	809
6.7.5. 설치 프로그램 받기	811
6.7.6. 설치 구성 파일 만들기	811
6.7.6.1. 설치 구성 매개변수	813
6.7.6.1.1. 필수 구성 매개변수	813
6.7.6.1.2. 네트워크 구성 매개변수	814
6.7.6.1.3. 선택적 구성 매개변수	816
6.7.6.1.4. 추가 GCP(Google Cloud Platform) 구성 매개변수	819
6.7.6.2. GCP용 샘플 사용자 지정 install-config.yaml 파일	823
6.7.7. 추가 리소스	825
6.7.7.1. 설치 중 클러스터 단위 프록시 구성	825
6.7.8. 클러스터 배포	827
6.7.9. 바이너리를 다운로드하여 OpenShift CLI 설치	828
6.7.9.1. Linux에서 OpenShift CLI 설치	828
6.7.9.2. Windows에서 OpenShift CLI 설치	829
6.7.9.3. macOS에 OpenShift CLI 설치	829
6.7.10. CLI를 사용하여 클러스터에 로그인	830
6.7.11. OpenShift Container Platform의 Telemetry 액세스	830
6.7.12. 다음 단계	831
6.8. GCP에 개인 클러스터 설치	831
6.8.1. 사전 요구 사항	831
6.8.2. 프라이빗 클러스터	831
6.8.2.1. GCP의 프라이빗 클러스터	832
6.8.2.1.1. 제한	832
6.8.3. 사용자 지정 VPC 사용 정보	832
6.8.3.1. VPC 사용 요구사항	832
6.8.3.2. 권한 분할	833
6.8.3.3. 클러스터 간 격리	833
6.8.4. OpenShift Container Platform 용 인터넷 액세스	834
6.8.5. SSH 개인 키 생성 및 에이전트에 추가	834
6.8.6. 설치 프로그램 받기	835
6.8.7. 수동으로 설치 구성 파일 만들기	836
6.8.7.1. 설치 구성 매개변수	837
6.8.7.1.1. 필수 구성 매개변수	837
6.8.7.1.2. 네트워크 구성 매개변수	839
6.8.7.1.3. 선택적 구성 매개변수	840
6.8.7.1.4. 추가 GCP(Google Cloud Platform) 구성 매개변수	844
6.8.7.2. GCP용 샘플 사용자 지정 install-config.yaml 파일	847
6.8.8. 추가 리소스	850
6.8.8.1. 설치 중 클러스터 단위 프록시 구성	850
6.8.9. 클러스터 배포	851
6.8.10. 바이너리를 다운로드하여 OpenShift CLI 설치	853
6.8.10.1. Linux에서 OpenShift CLI 설치	853
6.8.10.2. Windows에서 OpenShift CLI 설치	853
6.8.10.3. macOS에 OpenShift CLI 설치	854
6.8.11. CLI를 사용하여 클러스터에 로그인	854
6.8.12. OpenShift Container Platform의 Telemetry 액세스	855
6.8.13. 다음 단계	855

6.9. DEPLOYMENT MANAGER 템플릿을 사용하여 GCP의 사용자 프로비저닝 인프라에 클러스터 설치	855
6.9.1. 사전 요구 사항	856
6.9.2. 인증서 서명 요청 관리	856
6.9.3. OpenShift Container Platform 용 인터넷 액세스	856
6.9.4. GCP 프로젝트 구성	856
6.9.4.1. GCP 프로젝트 생성	856
6.9.4.2. GCP에서 API 서비스 활성화	857
6.9.4.3. GCP용 DNS 구성	858
6.9.4.4. GCP 계정 제한	858
6.9.4.5. GCP에서 서비스 계정 생성	860
6.9.4.5.1. 필요한 GCP 권한	860
6.9.4.6. 지원되는 GCP 리전	861
6.9.4.7. GCP용 CLI 도구 설치 및 구성	862
6.9.5. GCP용 설치 파일 생성	863
6.9.5.1. 선택 사항: 별도의 /var 파티션 만들기	863
6.9.5.2. 설치 구성 파일 만들기	865
6.9.5.3. 설치 중 클러스터 단위 프록시 구성	867
6.9.5.4. Kubernetes 매니페스트 및 Ignition 구성 파일 생성	868
6.9.6. 공통 변수 내보내기	870
6.9.6.1. 인프라 이름 추출	870
6.9.6.2. Deployment Manager 템플릿의 공통 변수 내보내기	871
6.9.7. GCP에서 VPC 생성	871
6.9.7.1. VPC용 Deployment Manager 템플릿	872
6.9.8. 사용자 프로비저닝 인프라에 대한 네트워킹 요구사항	873
네트워크 토폴로지 요구사항	874
로드 밸런서	875
NTP 구성	876
6.9.9. GCP에서 로드 밸런서 생성	876
6.9.9.1. 외부 로드 밸런서에 대한 Deployment Manager 템플릿	878
6.9.9.2. 내부 로드 밸런서에 대한 Deployment Manager 템플릿	879
6.9.10. GCP에서 프라이빗 DNS 영역 생성	881
6.9.10.1. 프라이빗 DNS에 대한 Deployment Manager 템플릿	882
6.9.11. GCP에서 방화벽 규칙 생성	883
6.9.11.1. 방화벽 규칙에 대한 Deployment Manager 템플릿	884
6.9.12. GCP에서 IAM 역할 생성	886
6.9.12.1. IAM 역할에 대한 Deployment Manager 템플릿	888
6.9.13. GCP 인프라용 RHCOS 클러스터 이미지 생성	888
6.9.14. GCP에서 부트스트랩 시스템 생성	889
6.9.14.1. 부트스트랩 시스템에 대한 Deployment Manager 템플릿	891
6.9.15. GCP에 컨트롤 플레인 시스템 생성	892
6.9.15.1. 컨트롤 플레인 시스템에 대한 Deployment Manager 템플릿	894
6.9.16. 부트스트랩이 완료될길 기다렸다가 GCP에서 부트스트랩 리소스를 제거합니다.	896
6.9.17. GCP에 추가 작업자 시스템 생성	897
6.9.17.1. 작업자 시스템에 대한 Deployment Manager 템플릿	899
6.9.18. 바이너리를 다운로드하여 OpenShift CLI 설치	900
6.9.18.1. Linux에서 OpenShift CLI 설치	900
6.9.18.2. Windows에서 OpenShift CLI 설치	901
6.9.18.3. macOS에 OpenShift CLI 설치	901
6.9.19. CLI를 사용하여 클러스터에 로그인	901
6.9.20. 머신의 인증서 서명 요청 승인	902
6.9.21. 선택 사항: 인그레스 DNS 레코드 추가	905
6.9.22. 사용자 프로비저닝 인프라에서 GCP 설치 완료	906
6.9.23. OpenShift Container Platform의 Telemetry 액세스	908

6.9.24. 다음 단계	909
6.10. DEPLOYMENT MANAGER 템플릿을 사용하여 GCP의 공유 VPC에 클러스터 설치	909
6.10.1. 사전 요구 사항	909
6.10.2. 인증서 서명 요청 관리	910
6.10.3. OpenShift Container Platform 용 인터넷 액세스	910
6.10.4. 클러스터를 호스팅하는 GCP 프로젝트 구성	910
6.10.4.1. GCP 프로젝트 생성	910
6.10.4.2. GCP에서 API 서비스 활성화	911
6.10.4.3. GCP 계정 제한	911
6.10.4.4. GCP에서 서비스 계정 생성	913
6.10.4.4.1. 필요한 GCP 권한	913
6.10.4.5. 지원되는 GCP 리전	914
6.10.4.6. GCP용 CLI 도구 설치 및 구성	915
6.10.5. 공유 VPC 네트워크를 호스팅하는 GCP 프로젝트 구성	916
6.10.5.1. GCP용 DNS 구성	917
6.10.5.2. GCP에서 VPC 생성	917
6.10.5.2.1. VPC용 Deployment Manager 템플릿	919
6.10.6. GCP용 설치 파일 생성	920
6.10.6.1. 수동으로 설치 구성 파일 만들기	920
6.10.6.2. GCP용 샘플 사용자 지정 install-config.yaml 파일	921
6.10.6.3. 설치 중 클러스터 단위 프록시 구성	923
6.10.6.4. Kubernetes 매니페스트 및 Ignition 구성 파일 생성	924
6.10.7. 공통 변수 내보내기	927
6.10.7.1. 인프라 이름 추출	927
6.10.7.2. Deployment Manager 템플릿의 공통 변수 내보내기	928
6.10.8. 사용자 프로비저닝 인프라에 대한 네트워킹 요구사항	928
네트워크 토폴로지 요구사항	929
로드 밸런서	930
NTP 구성	931
6.10.9. GCP에서 로드 밸런서 생성	931
6.10.9.1. 외부 로드 밸런서에 대한 Deployment Manager 템플릿	933
6.10.9.2. 내부 로드 밸런서에 대한 Deployment Manager 템플릿	934
6.10.10. GCP에서 프라이빗 DNS 영역 생성	936
6.10.10.1. 프라이빗 DNS에 대한 Deployment Manager 템플릿	937
6.10.11. GCP에서 방화벽 규칙 생성	938
6.10.11.1. 방화벽 규칙에 대한 Deployment Manager 템플릿	939
6.10.12. GCP에서 IAM 역할 생성	941
6.10.12.1. IAM 역할에 대한 Deployment Manager 템플릿	943
6.10.13. GCP 인프라용 RHCOS 클러스터 이미지 생성	944
6.10.14. GCP에서 부트스트랩 시스템 생성	945
6.10.14.1. 부트스트랩 시스템에 대한 Deployment Manager 템플릿	947
6.10.15. GCP에 컨트롤 플레인 시스템 생성	948
6.10.15.1. 컨트롤 플레인 시스템에 대한 Deployment Manager 템플릿	950
6.10.16. 부트스트랩이 완료되길 기다렸다가 GCP에서 부트스트랩 리소스를 제거합니다.	952
6.10.17. GCP에 추가 작업자 시스템 생성	953
6.10.17.1. 작업자 시스템에 대한 Deployment Manager 템플릿	955
6.10.18. 바이너리를 다운로드하여 OpenShift CLI 설치	956
6.10.18.1. Linux에서 OpenShift CLI 설치	956
6.10.18.2. Windows에서 OpenShift CLI 설치	956
6.10.18.3. macOS에 OpenShift CLI 설치	957
6.10.19. CLI를 사용하여 클러스터에 로그인	957
6.10.20. 머신의 인증서 서명 요청 승인	958
6.10.21. 인그레스 DNS 레코드 추가	960

6.10.22. 인그레스 방화벽 규칙 추가	962
6.10.22.1. GCP에서 공유 VPC에 대한 클러스터 단위 방화벽 규칙 생성	963
6.10.23. 사용자 프로비저닝 인프라에서 GCP 설치 완료	963
6.10.24. OpenShift Container Platform의 Telemetry 액세스	966
6.10.25. 다음 단계	966
6.11. 사용자 프로비저닝 인프라가 있는 제한된 네트워크에서 GCP에 클러스터 설치	966
6.11.1. 사전 요구 사항	967
6.11.2. 네트워크가 제한된 환경에서의 설치 정보	967
6.11.2.1. 추가 제한	967
6.11.3. OpenShift Container Platform 용 인터넷 액세스	968
6.11.4. GCP 프로젝트 구성	968
6.11.4.1. GCP 프로젝트 생성	968
6.11.4.2. GCP에서 API 서비스 활성화	968
6.11.4.3. GCP용 DNS 구성	969
6.11.4.4. GCP 계정 제한	970
6.11.4.5. GCP에서 서비스 계정 생성	971
6.11.4.5.1. 필요한 GCP 권한	972
6.11.4.6. 지원되는 GCP 리전	973
6.11.4.7. GCP용 CLI 도구 설치 및 구성	974
6.11.5. GCP용 설치 파일 생성	974
6.11.5.1. 선택 사항: 별도의 /var 파티션 만들기	974
6.11.5.2. 설치 구성 파일 만들기	977
6.11.5.3. 설치 중 클러스터 단위 프록시 구성	979
6.11.5.4. Kubernetes 매니페스트 및 Ignition 구성 파일 생성	981
6.11.6. 공통 변수 내보내기	982
6.11.6.1. 인프라 이름 추출	982
6.11.6.2. Deployment Manager 템플릿의 공통 변수 내보내기	983
6.11.7. GCP에서 VPC 생성	984
6.11.7.1. VPC용 Deployment Manager 템플릿	985
6.11.8. 사용자 프로비저닝 인프라에 대한 네트워킹 요구사항	986
네트워크 토폴로지 요구사항	987
로드 밸런서	987
NTP 구성	989
6.11.9. GCP에서 로드 밸런서 생성	989
6.11.9.1. 외부 로드 밸런서에 대한 Deployment Manager 템플릿	991
6.11.9.2. 내부 로드 밸런서에 대한 Deployment Manager 템플릿	992
6.11.10. GCP에서 프라이빗 DNS 영역 생성	993
6.11.10.1. 프라이빗 DNS에 대한 Deployment Manager 템플릿	995
6.11.11. GCP에서 방화벽 규칙 생성	995
6.11.11.1. 방화벽 규칙에 대한 Deployment Manager 템플릿	996
6.11.12. GCP에서 IAM 역할 생성	999
6.11.12.1. IAM 역할에 대한 Deployment Manager 템플릿	1000
6.11.13. GCP 인프라용 RHCOS 클러스터 이미지 생성	1001
6.11.14. GCP에서 부트스트랩 시스템 생성	1001
6.11.14.1. 부트스트랩 시스템에 대한 Deployment Manager 템플릿	1003
6.11.15. GCP에 컨트롤 플레인 시스템 생성	1005
6.11.15.1. 컨트롤 플레인 시스템에 대한 Deployment Manager 템플릿	1007
6.11.16. 부트스트랩이 완료되길 기다렸다가 GCP에서 부트스트랩 리소스를 제거합니다.	1009
6.11.17. GCP에 추가 작업자 시스템 생성	1010
6.11.17.1. 작업자 시스템에 대한 Deployment Manager 템플릿	1012
6.11.18. CLI를 사용하여 클러스터에 로그인	1012
6.11.19. 기본 OperatorHub 소스 비활성화	1013
6.11.20. 머신의 인증서 서명 요청 승인	1013

6.11.21. 선택 사항: 인그레스 DNS 레코드 추가	1016
6.11.22. 사용자 프로비저닝 인프라에서 GCP 설치 완료	1017
6.11.23. OpenShift Container Platform의 Telemetry 액세스	1020
6.11.24. 다음 단계	1020
6.12. GCP의 클러스터 설치 제거	1020
6.12.1. 설치 관리자가 프로비저닝한 인프라를 사용하는 클러스터 제거	1020
7장. 베어 메탈에 설치	1022
7.1. 베어메탈에 클러스터 설치	1022
7.1.1. 사전 요구 사항	1022
7.1.2. OpenShift Container Platform 용 인터넷 액세스	1022
7.1.3. 사용자 프로비저닝 인프라를 포함한 클러스터의 시스템 요구사항	1022
7.1.3.1. 필요한 시스템	1022
7.1.3.2. 네트워크 연결 요구사항	1023
7.1.3.3. 최소 리소스 요구사항	1023
7.1.3.4. 인증서 서명 요청 관리	1024
7.1.4. 사용자 프로비저닝 인프라 생성	1024
7.1.4.1. 사용자 프로비저닝 인프라에 대한 네트워킹 요구사항	1024
네트워크 토폴로지 요구사항	1025
로드 밸런서	1026
7.1.4.2. 사용자 프로비저닝 DNS 요구사항	1027
7.1.5. SSH 개인 키 생성 및 에이전트에 추가	1030
7.1.6. 설치 프로그램 받기	1031
7.1.7. 바이너리를 다운로드하여 OpenShift CLI 설치	1032
7.1.7.1. Linux에서 OpenShift CLI 설치	1032
7.1.7.2. Windows에서 OpenShift CLI 설치	1033
7.1.7.3. macOS에 OpenShift CLI 설치	1033
7.1.8. 수동으로 설치 구성 파일 만들기	1034
7.1.8.1. 설치 구성 매개변수	1034
7.1.8.1.1. 필수 구성 매개변수	1035
7.1.8.1.2. 네트워크 구성 매개변수	1036
7.1.8.1.3. 선택적 구성 매개변수	1037
7.1.8.2. 베어 메탈의 샘플 install-config.yaml 파일	1041
7.1.8.3. 설치 중 클러스터 단위 프록시 구성	1044
7.1.9. 3개의 노드 클러스터 구성	1045
7.1.10. Kubernetes 매니페스트 및 Ignition 구성 파일 생성	1045
7.1.11. RHCOS 설치 및 OpenShift Container Platform 부트스트랩 프로세스 시작	1047
7.1.11.1. ISO 이미지를 사용하여 RHCOS(Red Hat Enterprise Linux CoreOS) 머신 생성	1048
7.1.11.2. PXE 또는 iPXE 부팅을 통해 RHCOS(Red Hat Enterprise Linux CoreOS) 시스템 생성	1049
7.1.11.3. 고급 RHCOS (Red Hat Enterprise Linux CoreOS) 설치 구성	1053
7.1.11.3.1. PXE 및 ISO 설치를 위한 고급 네트워크 옵션 사용	1053
7.1.11.3.2. 디스크 파티션 설정	1054
7.1.11.3.3. Ignition 설정 확인	1057
7.1.11.3.4. 고급 RHCOS 설치 참조	1059
7.1.11.4. bootupd를 사용하여 부트로더 업데이트	1065
7.1.12. 클러스터 생성	1067
7.1.13. CLI를 사용하여 클러스터에 로그인	1067
7.1.14. 머신의 인증서 서명 요청 승인	1068
7.1.15. Operator의 초기 설정	1071
7.1.15.1. 설치 중 제거된 이미지 레지스트리	1072
7.1.15.2. 이미지 레지스트리 스토리지 구성	1072
7.1.15.2.1. 베어메탈 및 기타 수동 설치를 위한 레지스트리 스토리지 구성	1072
7.1.15.2.2. 프로덕션 환경 외 클러스터에서 이미지 레지스트리의 스토리지 구성	1074

7.1.15.2.3. 블록 레지스트리 스토리지 구성	1074
7.1.16. 사용자 프로비저닝 인프라에 설치 완료	1075
7.1.17. OpenShift Container Platform의 Telemetry 액세스	1077
7.1.18. 다음 단계	1077
7.2. 네트워크 사용자 지정으로 베어메탈에 클러스터 설치	1077
7.2.1. 사전 요구 사항	1078
7.2.2. OpenShift Container Platform 용 인터넷 액세스	1078
7.2.3. 사용자 프로비저닝 인프라를 포함한 클러스터의 시스템 요구사항	1078
7.2.3.1. 필요한 시스템	1078
7.2.3.2. 네트워크 연결 요구사항	1079
7.2.3.3. 최소 리소스 요구사항	1079
7.2.3.4. 인증서 서명 요청 관리	1079
7.2.4. 사용자 프로비저닝 인프라 생성	1080
7.2.4.1. 사용자 프로비저닝 인프라에 대한 네트워킹 요구사항	1080
네트워크 토폴로지 요구사항	1081
로드 밸런서	1081
7.2.4.2. 사용자 프로비저닝 DNS 요구사항	1083
7.2.5. SSH 개인 키 생성 및 에이전트에 추가	1086
7.2.6. 설치 프로그램 받기	1087
7.2.7. 바이너리를 다운로드하여 OpenShift CLI 설치	1088
7.2.7.1. Linux에서 OpenShift CLI 설치	1088
7.2.7.2. Windows에서 OpenShift CLI 설치	1089
7.2.7.3. macOS에 OpenShift CLI 설치	1089
7.2.8. 수동으로 설치 구성 파일 만들기	1089
7.2.8.1. 설치 구성 매개변수	1090
7.2.8.1.1. 필수 구성 매개변수	1091
7.2.8.1.2. 네트워크 구성 매개변수	1092
7.2.8.1.3. 선택적 구성 매개변수	1093
7.2.8.2. 베어 메탈의 샘플 install-config.yaml 파일	1097
7.2.9. 네트워크 구성 매개변수	1100
7.2.10. 고급 네트워크 구성 지정	1100
7.2.11. CNO(Cluster Network Operator) 구성	1102
7.2.11.1. CNO(Cluster Network Operator) 구성 오브젝트	1102
defaultNetwork 오브젝트 구성	1103
OpenShift SDN CNI 네트워크 공급자에 대한 구성	1103
OVN-Kubernetes CNI 클러스터 네트워크 공급자에 대한 구성	1104
7.2.12. Ignition 구성 파일 생성	1106
7.2.13. RHCOS 설치 및 OpenShift Container Platform 부트스트랩 프로세스 시작	1107
7.2.13.1. ISO 이미지를 사용하여 RHCOS(Red Hat Enterprise Linux CoreOS) 머신 생성	1108
7.2.13.2. PXE 또는 iPXE 부팅을 통해 RHCOS(Red Hat Enterprise Linux CoreOS) 시스템 생성	1109
7.2.13.3. 고급 RHCOS (Red Hat Enterprise Linux CoreOS) 설치 구성	1113
7.2.13.3.1. PXE 및 ISO 설치를 위한 고급 네트워크 옵션 사용	1113
7.2.13.3.2. 디스크 파티션 설정	1114
7.2.13.3.3. Ignition 설정 확인	1117
7.2.13.3.4. 고급 RHCOS 설치 참조	1119
7.2.13.4. bootupd를 사용하여 부트로더 업데이트	1125
7.2.14. 클러스터 생성	1127
7.2.15. CLI를 사용하여 클러스터에 로그인	1127
7.2.16. 머신의 인증서 서명 요청 승인	1128
7.2.17. Operator의 초기 설정	1131
7.2.17.1. 설치 중 제거된 이미지 레지스트리	1132
7.2.17.2. 이미지 레지스트리 스토리지 구성	1132
7.2.17.3. 블록 레지스트리 스토리지 구성	1132

7.2.18. 사용자 프로비저닝 인프라에 설치 완료	1133
7.2.19. OpenShift Container Platform의 Telemetry 액세스	1135
7.2.20. 다음 단계	1135
7.3. 제한된 네트워크에서 베어메탈에 클러스터 설치	1135
7.3.1. 사전 요구 사항	1135
7.3.2. 네트워크가 제한된 환경에서의 설치 정보	1136
7.3.2.1. 추가 제한	1136
7.3.3. OpenShift Container Platform 용 인터넷 액세스	1136
7.3.4. 사용자 프로비저닝 인프라를 포함한 클러스터의 시스템 요구사항	1137
7.3.4.1. 필요한 시스템	1137
7.3.4.2. 네트워크 연결 요구사항	1138
7.3.4.3. 최소 리소스 요구사항	1138
7.3.4.4. 인증서 서명 요청 관리	1138
7.3.5. 사용자 프로비저닝 인프라 생성	1138
7.3.5.1. 사용자 프로비저닝 인프라에 대한 네트워킹 요구사항	1139
네트워크 토폴로지 요구사항	1140
로드 밸런서	1140
7.3.5.2. 사용자 프로비저닝 DNS 요구사항	1142
7.3.6. SSH 개인 키 생성 및 에이전트에 추가	1144
7.3.7. 수동으로 설치 구성 파일 만들기	1146
7.3.7.1. 설치 구성 매개변수	1147
7.3.7.1.1. 필수 구성 매개변수	1147
7.3.7.1.2. 네트워크 구성 매개변수	1148
7.3.7.1.3. 선택적 구성 매개변수	1150
7.3.7.2. 베어 메탈의 샘플 install-config.yaml 파일	1154
7.3.7.3. 설치 중 클러스터 단위 프록시 구성	1157
7.3.8. 3개의 노드 클러스터 구성	1158
7.3.9. Kubernetes 매니페스트 및 Ignition 구성 파일 생성	1158
7.3.10. chrony 타임 서비스 설정	1160
7.3.11. RHCOS 설치 및 OpenShift Container Platform 부트스트랩 프로세스 시작	1161
7.3.11.1. ISO 이미지를 사용하여 RHCOS(Red Hat Enterprise Linux CoreOS) 머신 생성	1162
7.3.11.2. PXE 또는 iPXE 부팅을 통해 RHCOS(Red Hat Enterprise Linux CoreOS) 시스템 생성	1164
7.3.11.3. 고급 RHCOS (Red Hat Enterprise Linux CoreOS) 설치 구성	1167
7.3.11.3.1. PXE 및 ISO 설치를 위한 고급 네트워크 옵션 사용	1167
7.3.11.3.2. 디스크 파티션 설정	1168
7.3.11.3.3. Ignition 설정 확인	1172
7.3.11.3.4. 고급 RHCOS 설치 참조	1173
7.3.11.4. bootupd를 사용하여 부트로더 업데이트	1180
7.3.12. 클러스터 생성	1181
7.3.13. CLI를 사용하여 클러스터에 로그인	1182
7.3.14. 머신의 인증서 서명 요청 승인	1183
7.3.15. Operator의 초기 설정	1185
7.3.15.1. 기본 OperatorHub 소스 비활성화	1186
7.3.15.2. 이미지 레지스트리 스토리지 구성	1187
7.3.15.2.1. 이미지 레지스트리의 관리 상태 변경	1187
7.3.15.2.2. 베어메탈 및 기타 수동 설치를 위한 레지스트리 스토리지 구성	1187
7.3.15.2.3. 프로덕션 환경 외 클러스터에서 이미지 레지스트리의 스토리지 구성	1189
7.3.15.2.4. 블록 레지스트리 스토리지 구성	1189
7.3.16. 사용자 프로비저닝 인프라에 설치 완료	1190
7.3.17. OpenShift Container Platform의 Telemetry 액세스	1192
7.3.18. 다음 단계	1192

8장. 베어 메탈에 설치 프로그램이 프로비저닝 한 클러스터 배포	1194
---	------

8.1. 개요	1194
8.2. 사전 요구 사항	1194
8.2.1. 노드 요구 사항	1195
8.2.2. 가상 미디어를 사용하여 설치를 위한 펌웨어 요구 사항	1196
8.2.3. 네트워크 요구 사항	1196
8.2.3.1. NIC 설정	1196
8.2.3.2. DNS 서버 구성	1197
8.2.3.3. DHCP(Dynamic Host Configuration Protocol) 요구 사항	1197
8.2.3.4. DHCP 서버를 사용하여 노드의 IP 주소 예약	1197
8.2.3.5. Network Time Protocol (NTP)	1199
8.2.3.6. 상태 중심 네트워크 구성 요구 사항(기술 프리뷰)	1199
8.2.3.7. 대역 외 관리 IP 주소에 대한 포트 액세스	1199
8.2.4. 노드 설정	1199
8.2.5. 대역 외 관리	1201
8.2.6. 설치에 필요한 데이터	1201
8.2.7. 노드의 유효성 검사 체크리스트	1202
8.3. OPENSIFT 설치를 위한 환경 설정	1202
8.3.1. 프로비저너 노드에 RHEL 설치	1202
8.3.2. OpenShift Container Platform 설치를 위한 provisioner 노드 준비	1202
8.3.3. OpenShift Container Platform 설치 프로그램 검색	1205
8.3.4. OpenShift Container Platform 설치 프로그램 추출	1205
8.3.5. RHCOS 이미지 캐시 만들기(선택 사항)	1206
8.3.6. 구성 파일	1207
8.3.6.1. install-config.yaml 파일을 생성합니다.	1207
8.3.6.2. install-config.yaml 파일 내에서 프록시 설정(선택 사항)	1209
8.3.6.3. provisioning 네트워크가 없는 경우 install-config.yaml 파일 변경(선택 사항)	1210
8.3.6.4. install-config.yaml 파일에서 관리형 Secure Boot 구성(선택 사항)	1210
8.3.6.5. 추가 install-config 매개 변수	1211
8.3.6.6. BMC 주소 지정	1214
8.3.6.7. Dell용 BMC 주소 지정	1215
8.3.6.8. HPE용 BMC 주소 지정	1218
8.3.6.9. 루트 장치 팁	1220
8.3.6.10. OpenShift Container Platform 매니페스트 만들기	1221
8.3.7. 비 연결 레지스트리 만들기(선택 사항)	1221
8.3.7.1. 미러링된 레지스트리를 호스팅할 레지스트리 노드 준비(선택 사항)	1222
8.3.7.2. 자체 서명 인증서 생성(선택 사항)	1222
8.3.7.3. 레지스트리 podman 컨테이너 만들기(선택 사항)	1223
8.3.7.4. 풀 시크릿(pull-secret) 복사 및 업데이트(선택 사항)	1223
8.3.7.5. 저장소 미러링(선택 사항)	1224
8.3.7.6. 비 연결 레지스트리를 사용하도록 install-config.yaml 파일 변경(선택 사항)	1225
8.3.8. 작업자 노드에 라우터 배치	1225
8.3.9. 설치 확인 체크리스트	1226
8.3.10. OpenShift Container Platform 설치 프로그램을 통해 클러스터 배포	1226
8.3.11. 설치 후	1227
8.3.12. 베어 메탈에 클러스터 재설치 준비	1227
8.4. 클러스터 확장	1227
8.4.1. 베어 메탈 노드 준비	1227
8.4.1.1. 클러스터에서 새 호스트를 프로비저닝할 때 중복된 MAC 주소 진단	1229
8.4.2. 베어 메탈 노드 프로비저닝	1230
8.5. 문제 해결	1232
8.5.1. 설치 프로그램 워크 플로우 문제 해결	1232
8.5.2. install-config.yaml 문제 해결	1234
8.5.3. 부트스트랩 VM 문제	1235

8.5.3.1. 부트스트랩 VM은 클러스터 노드를 부팅할 수 없습니다.	1236
8.5.3.2. 로그 검사	1237
8.5.4. 클러스터 노드는 PXE 부팅 불가능	1238
8.5.5. API에 액세스 불가능	1238
8.5.6. 이전 설치 정리	1239
8.5.7. 레지스트리 생성 문제	1240
8.5.8. 기타 문제	1240
8.5.8.1. runtime network not ready 오류 해결	1240
8.5.8.2. DHCP를 통해 올바른 IPv6 주소를 얻지 못하는 클러스터 노드	1242
8.5.8.3. DHCP를 통해 올바른 호스트 이름을 얻지 못하는 클러스터 노드	1242
8.5.8.4. 루트가 엔드 포인트에 도달하지 않음	1243
8.5.8.5. Firstboot 동안 Ignition 실패	1244
8.5.8.6. NTP가 동기화되지 않음	1245
8.5.9. 설치 확인	1247
9장. IBM Z 및 LINUXONE에 Z/VM으로 설치	1248
9.1. IBM Z 및 LINUXONE에 Z/VM으로 클러스터 설치	1248
9.1.1. 사전 요구 사항	1248
9.1.2. OpenShift Container Platform 용 인터넷 액세스	1248
9.1.3. 사용자 프로비저닝 인프라를 포함한 클러스터의 시스템 요구사항	1249
9.1.3.1. 필요한 시스템	1249
9.1.3.2. 네트워크 연결 요구사항	1249
9.1.3.3. IBM Z 네트워크 연결 요구 사항	1249
9.1.3.4. 최소 리소스 요구사항	1250
9.1.3.5. 최소 IBM Z 시스템 환경	1250
하드웨어 요구 사항	1250
운영 체제 요구 사항	1250
IBM Z 네트워크 연결 요구 사항	1251
z/VM 게스트 가상 머신 용 디스크 스토리지	1251
스토리지 / 메인 메모리	1251
9.1.3.6. 권장되는 IBM Z 시스템 환경	1251
하드웨어 요구 사항	1251
운영 체제 요구 사항	1251
IBM Z 네트워크 연결 요구 사항	1252
z/VM 게스트 가상 머신 용 디스크 스토리지	1252
스토리지 / 메인 메모리	1252
9.1.3.7. 인증서 서명 요청 관리	1252
9.1.4. 사용자 프로비저닝 인프라 생성	1252
9.1.4.1. 사용자 프로비저닝 인프라에 대한 네트워킹 요구사항	1253
네트워크 토폴로지 요구사항	1254
로드 밸런서	1254
9.1.4.2. 사용자 프로비저닝 DNS 요구사항	1256
9.1.5. SSH 개인 키 생성 후 에이전트에 추가	1258
9.1.6. 설치 프로그램 받기	1260
9.1.7. 바이너리를 다운로드하여 OpenShift CLI 설치	1260
9.1.7.1. Linux에서 OpenShift CLI 설치	1261
9.1.7.2. Windows에서 OpenSfhit CLI 설치	1261
9.1.7.3. macOS에 OpenShift CLI 설치	1262
9.1.8. 수동으로 설치 구성 파일 만들기	1262
9.1.8.1. 설치 구성 매개변수	1263
9.1.8.1.1. 필수 구성 매개변수	1263
9.1.8.1.2. 네트워크 구성 매개변수	1264
9.1.8.1.3. 선택적 구성 매개변수	1266

9.1.8.2. IBM Z의 샘플 install-config.yaml 파일	1270
9.1.9. 설치 중 클러스터 단위 프록시 구성	1272
9.1.10. Kubernetes 매니페스트 및 Ignition 구성 파일 생성	1274
9.1.11. RHCOS(Red Hat Enterprise Linux CoreOS) 시스템 생성	1275
9.1.11.1. 고급 RHCOS 설치 참조	1278
RHCOS 부팅 프롬프트의 라우팅 및 본딩 옵션	1278
9.1.12. 클러스터 생성	1281
9.1.13. CLI를 사용하여 클러스터에 로그인	1282
9.1.14. 머신의 인증서 서명 요청 승인	1283
9.1.15. Operator의 초기 설정	1285
9.1.15.1. 이미지 레지스트리 스토리지 구성	1286
9.1.15.1.1. IBM Z용 레지스트리 스토리지 구성	1286
9.1.15.1.2. 프로덕션 환경 외 클러스터에서 이미지 레지스트리의 스토리지 구성	1288
9.1.16. 사용자 프로비저닝 인프라에 설치 완료	1288
9.1.17. OpenShift Container Platform의 Telemetry 액세스	1291
9.1.18. 디버깅 정보 수집	1291
9.1.19. 다음 단계	1292
9.2. 네트워크가 제한된 환경에서 IBM Z 및 LINUXONE에 Z/VM으로 클러스터 설치	1292
9.2.1. 네트워크가 제한된 환경에서의 설치 정보	1293
9.2.1.1. 추가 제한	1293
9.2.2. OpenShift Container Platform 용 인터넷 액세스	1293
9.2.3. 사용자 프로비저닝 인프라를 포함한 클러스터의 시스템 요구사항	1294
9.2.3.1. 필요한 시스템	1294
9.2.3.2. 네트워크 연결 요구사항	1294
9.2.3.3. IBM Z 네트워크 연결 요구 사항	1294
9.2.3.4. 최소 리소스 요구사항	1295
9.2.3.5. 최소 IBM Z 시스템 환경	1295
하드웨어 요구 사항	1295
운영 체제 요구 사항	1295
IBM Z 네트워크 연결 요구 사항	1296
z/VM 게스트 가상 머신 용 디스크 스토리지	1296
스토리지 / 메인 메모리	1296
9.2.3.6. 권장되는 IBM Z 시스템 환경	1296
하드웨어 요구 사항	1296
운영 체제 요구 사항	1296
IBM Z 네트워크 연결 요구 사항	1297
z/VM 게스트 가상 머신 용 디스크 스토리지	1297
스토리지 / 메인 메모리	1297
9.2.3.7. 인증서 서명 요청 관리	1297
9.2.4. 사용자 프로비저닝 인프라 생성	1297
9.2.4.1. 사용자 프로비저닝 인프라에 대한 네트워킹 요구사항	1298
네트워크 토폴로지 요구사항	1299
로드 밸런서	1299
9.2.4.2. 사용자 프로비저닝 DNS 요구사항	1301
9.2.5. SSH 개인 키 생성 후 에이전트에 추가	1303
9.2.6. 수동으로 설치 구성 파일 만들기	1305
9.2.6.1. 설치 구성 매개변수	1305
9.2.6.1.1. 필수 구성 매개변수	1306
9.2.6.1.2. 네트워크 구성 매개변수	1307
9.2.6.1.3. 선택적 구성 매개변수	1309
9.2.6.2. IBM Z의 샘플 install-config.yaml 파일	1312
9.2.6.3. 설치 중 클러스터 단위 프록시 구성	1315
9.2.7. Kubernetes 매니페스트 및 Ignition 구성 파일 생성	1316

9.2.8. RHCOS(Red Hat Enterprise Linux CoreOS) 시스템 생성	1318
9.2.8.1. 고급 RHCOS 설치 참조	1321
RHCOS 부팅 프롬프트의 라우팅 및 본딩 옵션	1321
9.2.9. 클러스터 생성	1324
9.2.10. CLI를 사용하여 클러스터에 로그인	1324
9.2.11. 머신의 인증서 서명 요청 승인	1325
9.2.12. Operator의 초기 설정	1327
9.2.12.1. 기본 OperatorHub 소스 비활성화	1328
9.2.12.2. 이미지 레지스트리 스토리지 구성	1329
9.2.12.2.1. IBM Z용 레지스트리 스토리지 구성	1329
9.2.12.2.2. 프로덕션 환경 외 클러스터에서 이미지 레지스트리의 스토리지 구성	1331
9.2.13. 사용자 프로비저닝 인프라에 설치 완료	1331
9.2.14. OpenShift Container Platform의 Telemetry 액세스	1334
9.2.15. 디버깅 정보 수집	1334
9.2.16. 다음 단계	1335
10장. IBM Z 및 LINUXONE에 RHEL KVM으로 설치	1336
10.1. IBM Z 및 LINUXONE에 RHEL KVM으로 클러스터 설치	1336
10.1.1. 사전 요구 사항	1336
10.1.2. OpenShift Container Platform 용 인터넷 액세스	1336
10.1.3. 사용자 프로비저닝 인프라를 포함한 클러스터의 시스템 요구사항	1337
10.1.3.1. 필요한 시스템	1337
10.1.3.2. 네트워크 연결 요구사항	1337
10.1.3.3. IBM Z 네트워크 연결 요구 사항	1337
10.1.3.4. 호스트 머신 리소스 요구사항	1338
10.1.3.5. 최소 IBM Z 시스템 환경	1338
하드웨어 요구 사항	1338
운영 체제 요구 사항	1338
10.1.3.6. 최소 리소스 요구사항	1338
10.1.3.7. 권장되는 IBM Z 시스템 환경	1339
하드웨어 요구 사항	1339
운영 체제 요구 사항	1339
10.1.3.8. 권장되는 리소스 요구사항.	1339
10.1.3.9. 인증서 서명 요청 관리	1339
10.1.4. 사용자 프로비저닝 인프라 생성	1340
10.1.4.1. 사용자 프로비저닝 인프라에 대한 네트워킹 요구사항	1340
네트워크 토폴로지 요구사항	1341
로드 밸런서	1342
10.1.4.2. 사용자 프로비저닝 DNS 요구사항	1343
10.1.5. SSH 개인 키 생성 후 에이전트에 추가	1346
10.1.6. 설치 프로그램 받기	1347
10.1.7. 바이너리를 다운로드하여 OpenShift CLI 설치	1348
10.1.7.1. Linux에서 OpenShift CLI 설치	1348
10.1.7.2. Windows에서 OpenShift CLI 설치	1349
10.1.7.3. macOS에 OpenShift CLI 설치	1349
10.1.8. 수동으로 설치 구성 파일 만들기	1350
10.1.8.1. IBM Z의 샘플 install-config.yaml 파일	1350
10.1.9. 설치 중 클러스터 단위 프록시 구성	1353
10.1.10. Kubernetes 매니페스트 및 Ignition 구성 파일 생성	1354
10.1.11. 빠른 트랙 설치: RHCOS(Red Hat Enterprise Linux CoreOS) 시스템 생성	1356
10.1.12. 전체 설치: RHCOS(Red Hat Enterprise Linux CoreOS) 시스템 생성	1357
10.1.13. 클러스터 생성	1358
10.1.14. CLI를 사용하여 클러스터에 로그인	1359

10.1.15. 머신의 인증서 서명 요청 승인	1359
10.1.16. Operator의 초기 설정	1362
10.1.16.1. 이미지 레지스트리 스토리지 구성	1363
10.1.16.1.1. IBM Z용 레지스트리 스토리지 구성	1363
10.1.16.1.2. 프로덕션 환경 외 클러스터에서 이미지 레지스트리의 스토리지 구성	1365
10.1.17. 사용자 프로비저닝 인프라에 설치 완료	1365
10.1.18. OpenShift Container Platform의 Telemetry 액세스	1368
10.1.19. 디버깅 정보 수집	1368
10.1.20. 다음 단계	1369
10.2. 네트워크가 제한된 환경에서 IBM Z 및 LINUXONE에 RHEL KVM으로 클러스터 설치	1369
10.2.1. 사전 요구 사항	1369
10.2.2. 네트워크가 제한된 환경에서의 설치 정보	1370
10.2.2.1. 추가 제한	1370
10.2.3. 사용자 프로비저닝 인프라를 포함한 클러스터의 시스템 요구사항	1370
10.2.3.1. 필요한 시스템	1370
10.2.3.2. 네트워크 연결 요구사항	1371
10.2.3.3. IBM Z 네트워크 연결 요구 사항	1371
10.2.3.4. 호스트 머신 리소스 요구사항	1371
10.2.3.5. 최소 IBM Z 시스템 환경	1371
하드웨어 요구 사항	1371
운영 체제 요구 사항	1372
10.2.3.6. 최소 리소스 요구사항	1372
10.2.3.7. 권장되는 IBM Z 시스템 환경	1372
하드웨어 요구 사항	1372
운영 체제 요구 사항	1372
10.2.3.8. 권장되는 리소스 요구사항.	1373
10.2.3.9. 인증서 서명 요청 관리	1373
10.2.4. OpenShift Container Platform 용 인터넷 액세스	1373
10.2.5. 사용자 프로비저닝 인프라 생성	1374
10.2.5.1. 사용자 프로비저닝 인프라에 대한 네트워킹 요구사항	1374
네트워크 토폴로지 요구사항	1375
로드 밸런서	1376
10.2.5.2. 사용자 프로비저닝 DNS 요구사항	1377
10.2.6. SSH 개인 키 생성 후 에이전트에 추가	1380
10.2.7. 수동으로 설치 구성 파일 만들기	1381
10.2.7.1. IBM Z의 샘플 install-config.yaml 파일	1382
10.2.7.2. 설치 중 클러스터 단위 프록시 구성	1384
10.2.8. Kubernetes 매니페스트 및 Ignition 구성 파일 생성	1386
10.2.9. 빠른 트랙 설치: RHCOS(Red Hat Enterprise Linux CoreOS) 시스템 생성	1387
10.2.10. 전체 설치: RHCOS(Red Hat Enterprise Linux CoreOS) 시스템 생성	1388
10.2.11. 클러스터 생성	1390
10.2.12. CLI를 사용하여 클러스터에 로그인	1391
10.2.13. 머신의 인증서 서명 요청 승인	1391
10.2.14. Operator의 초기 설정	1394
10.2.14.1. 기본 OperatorHub 소스 비활성화	1395
10.2.14.2. 이미지 레지스트리 스토리지 구성	1395
10.2.14.2.1. IBM Z용 레지스트리 스토리지 구성	1395
10.2.14.2.2. 프로덕션 환경 외 클러스터에서 이미지 레지스트리의 스토리지 구성	1397
10.2.15. 사용자 프로비저닝 인프라에 설치 완료	1397
10.2.16. OpenShift Container Platform의 Telemetry 액세스	1400
10.2.17. 디버깅 정보 수집	1400
10.2.18. 다음 단계	1401

11장. IBM POWER SYSTEMS에 설치	1402
11.1. IBM POWER SYSTEMS에 클러스터 설치	1402
11.1.1. OpenShift Container Platform 용 인터넷 액세스	1402
11.1.2. 사용자 프로비저닝 인프라를 포함한 클러스터의 시스템 요구사항	1403
11.1.2.1. 필요한 시스템	1403
11.1.2.2. 네트워크 연결 요구사항	1403
11.1.2.3. IBM Z 네트워크 연결 요구 사항	1403
11.1.2.4. 최소 리소스 요구사항	1403
11.1.2.5. 최소 IBM Power Systems 요구사항	1404
하드웨어 요구 사항	1404
운영 체제 요구 사항	1404
IBM Power 게스트 가상 머신용 디스크 스토리지	1404
PowerVM 게스트 가상 머신용 네트워크	1404
스토리지 / 메인 메모리	1404
11.1.2.6. 권장되는 IBM Power 시스템 요구 사항	1404
하드웨어 요구 사항	1405
운영 체제 요구 사항	1405
IBM Power 게스트 가상 머신용 디스크 스토리지	1405
PowerVM 게스트 가상 머신용 네트워크	1405
스토리지 / 메인 메모리	1405
11.1.2.7. 인증서 서명 요청 관리	1405
11.1.3. 사용자 프로비저닝 인프라 생성	1405
11.1.3.1. 사용자 프로비저닝 인프라에 대한 네트워킹 요구사항	1406
네트워크 토폴로지 요구사항	1407
로드 밸런서	1407
11.1.3.2. 사용자 프로비저닝 DNS 요구사항	1409
11.1.4. SSH 개인 키 생성 후 에이전트에 추가	1411
11.1.5. 설치 프로그램 받기	1413
11.1.6. 바이너리를 다운로드하여 OpenShift CLI 설치	1413
11.1.6.1. Linux에서 OpenShift CLI 설치	1414
11.1.6.2. Windows에서 OpenShift CLI 설치	1414
11.1.6.3. macOS에 OpenShift CLI 설치	1415
11.1.7. 수동으로 설치 구성 파일 만들기	1415
11.1.7.1. IBM Z의 샘플 install-config.yaml 파일	1416
11.1.7.2. IBM Power Systems의 샘플 install-config.yaml 파일	1416
11.1.7.3. 설치 중 클러스터 단위 프록시 구성	1418
11.1.8. Kubernetes 매니페스트 및 Ignition 구성 파일 생성	1420
11.1.9. RHCOS(Red Hat Enterprise Linux CoreOS) 시스템 생성	1421
11.1.9.1. ISO 이미지를 사용하여 RHCOS(Red Hat Enterprise Linux CoreOS) 머신 생성	1421
11.1.9.1.1. 고급 RHCOS 설치 참조	1423
11.1.9.2. PXE 또는 iPXE 부팅을 통해 RHCOS(Red Hat Enterprise Linux CoreOS) 시스템 생성	1426
11.1.10. 클러스터 생성	1430
11.1.11. CLI를 사용하여 클러스터에 로그인	1430
11.1.12. 머신의 인증서 서명 요청 승인	1431
11.1.13. Operator의 초기 설정	1433
11.1.13.1. 이미지 레지스트리 스토리지 구성	1434
11.1.13.1.1. IBM Z용 레지스트리 스토리지 구성	1435
11.1.13.1.2. IBM Power Systems 용 레지스트리 스토리지 구성	1435
11.1.13.1.3. 프로덕션 환경 외 클러스터에서 이미지 레지스트리의 스토리지 구성	1436
11.1.14. 사용자 프로비저닝 인프라에 설치 완료	1437
11.1.15. OpenShift Container Platform의 Telemetry 액세스	1439
11.1.16. 다음 단계	1440
11.2. 네트워크가 제한된 환경에서 IBM POWER SYSTEM에 클러스터 설치	1440

11.2.1. 네트워크가 제한된 환경에서의 설치 정보	1440
11.2.1.1. 추가 제한	1441
11.2.2. OpenShift Container Platform 용 인터넷 액세스	1441
11.2.3. 사용자 프로비저닝 인프라를 포함한 클러스터의 시스템 요구사항	1441
11.2.3.1. 필요한 시스템	1441
11.2.3.2. 네트워크 연결 요구사항	1442
11.2.3.3. IBM Z 네트워크 연결 요구 사항	1442
11.2.3.4. 최소 리소스 요구사항	1442
11.2.3.5. 최소 IBM Power Systems 요구사항	1442
하드웨어 요구 사항	1443
운영 체제 요구 사항	1443
IBM Power 게스트 가상 머신용 디스크 스토리지	1443
PowerVM 게스트 가상 머신용 네트워크	1443
스토리지 / 메인 메모리	1443
11.2.3.6. 권장되는 IBM Power 시스템 요구 사항	1443
하드웨어 요구 사항	1443
운영 체제 요구 사항	1443
IBM Power 게스트 가상 머신용 디스크 스토리지	1443
PowerVM 게스트 가상 머신용 네트워크	1444
스토리지 / 메인 메모리	1444
11.2.3.7. 인증서 서명 요청 관리	1444
11.2.4. 사용자 프로비저닝 인프라 생성	1444
11.2.4.1. 사용자 프로비저닝 인프라에 대한 네트워킹 요구사항	1444
네트워크 토폴로지 요구사항	1446
로드 밸런서	1446
11.2.4.2. 사용자 프로비저닝 DNS 요구사항	1447
11.2.5. SSH 개인 키 생성 후 에이전트에 추가	1450
11.2.6. 수동으로 설치 구성 파일 만들기	1451
11.2.6.1. IBM Z의 샘플 install-config.yaml 파일	1452
11.2.6.2. IBM Power Systems의 샘플 install-config.yaml 파일	1452
11.2.6.3. 설치 중 클러스터 단위 프록시 구성	1454
11.2.7. Kubernetes 매니페스트 및 Ignition 구성 파일 생성	1456
11.2.8. RHCOS(Red Hat Enterprise Linux CoreOS) 시스템 생성	1457
11.2.8.1. ISO 이미지를 사용하여 RHCOS(Red Hat Enterprise Linux CoreOS) 머신 생성	1458
11.2.8.1.1. 고급 RHCOS 설치 참조	1459
11.2.8.2. PXE 또는 iPXE 부팅을 통해 RHCOS(Red Hat Enterprise Linux CoreOS) 시스템 생성	1462
11.2.9. 클러스터 생성	1466
11.2.10. CLI를 사용하여 클러스터에 로그인	1466
11.2.11. 머신의 인증서 서명 요청 승인	1467
11.2.12. Operator의 초기 설정	1469
11.2.12.1. 기본 OperatorHub 소스 비활성화	1470
11.2.12.2. 이미지 레지스트리 스토리지 구성	1471
11.2.12.2.1. 이미지 레지스트리의 관리 상태 변경	1471
11.2.12.2.2. IBM Z용 레지스트리 스토리지 구성	1471
11.2.12.2.3. IBM Power Systems 용 레지스트리 스토리지 구성	1471
11.2.12.2.4. 프로덕션 환경 외 클러스터에서 이미지 레지스트리의 스토리지 구성	1473
11.2.13. 사용자 프로비저닝 인프라에 설치 완료	1473
11.2.14. OpenShift Container Platform의 Telemetry 액세스	1476
11.2.15. 다음 단계	1476
12장. OPENSTACK에 설치	1477
12.1. 사용자 지정으로 OPENSTACK에 클러스터 설치	1477
12.1.1. 사전 요구 사항	1477

12.1.2. RHOSP에 OpenShift Container Platform을 설치하기 위한 리소스 지침	1477
12.1.2.1. 컨트롤 플레인 머신	1478
12.1.2.2. 컴퓨팅 머신	1478
12.1.2.3. 부트스트랩 시스템	1478
12.1.3. OpenShift Container Platform 용 인터넷 액세스	1479
12.1.4. RHOSP에서 Swift 활성화	1479
12.1.5. 외부 네트워크 액세스 확인	1480
12.1.6. 설치 프로그램에 대한 매개변수 정의	1481
12.1.7. 설치 프로그램 받기	1482
12.1.8. 설치 구성 파일 만들기	1483
12.1.8.1. 설치 중 클러스터 단위 프록시 구성	1485
12.1.9. 설치 구성 매개변수	1486
12.1.9.1. 필수 구성 매개변수	1486
12.1.9.2. 네트워크 구성 매개변수	1487
12.1.9.3. 선택적 구성 매개변수	1489
12.1.9.4. 추가 RHOSP(Red Hat OpenStack Platform) 구성 매개변수	1493
12.1.9.5. 선택적 RHOSP 구성 매개변수	1494
12.1.9.6. RHOSP 배포의 사용자 지정 서브넷	1497
12.1.9.7. 베어 메탈 머신으로 클러스터 배포	1498
12.1.9.8. RHOSP용 샘플 사용자 지정 install-config.yaml 파일	1499
12.1.10. 컴퓨팅 머신 유사성 설정	1500
12.1.11. SSH 개인 키 생성 및 에이전트에 추가	1502
12.1.12. 환경에 대한 액세스 활성화	1503
12.1.12.1. 부동 IP 주소로 액세스 활성화	1504
12.1.12.2. 유동 IP 주소없이 설치 완료	1505
12.1.13. 클러스터 배포	1506
12.1.14. 클러스터 상태 확인	1507
12.1.15. CLI를 사용하여 클러스터에 로그인	1508
12.1.16. OpenShift Container Platform의 Telemetry 액세스	1508
12.1.17. 다음 단계	1509
12.2. KURYR로 OPENSTACK에 클러스터 설치	1509
12.2.1. 사전 요구 사항	1509
12.2.2. Kuryr SDN 정보	1509
12.2.3. Kuryr를 사용하는 RHOSP에 OpenShift Container Platform을 설치하기 위한 리소스 지침	1510
12.2.3.1. 할당량 늘리기	1512
12.2.3.2. Neutron 구성	1512
12.2.3.3. Octavia 구성	1512
12.2.3.3.1. Octavia OVN 드라이버	1516
12.2.3.4. Kuryr를 사용한 설치의 알려진 제한 사항	1516
RHOSP 일반 제한 사항	1516
RHOSP 버전 제한 사항	1517
RHOSP 환경 제한 사항	1517
RHOSP 업그레이드 제한 사항	1517
12.2.3.5. 컨트롤 플레인 머신	1518
12.2.3.6. 컴퓨팅 머신	1518
12.2.3.7. 부트스트랩 시스템	1518
12.2.4. OpenShift Container Platform 용 인터넷 액세스	1519
12.2.5. RHOSP에서 Swift 활성화	1519
12.2.6. 외부 네트워크 액세스 확인	1520
12.2.7. 설치 프로그램에 대한 매개변수 정의	1521
12.2.8. 설치 프로그램 받기	1522
12.2.9. 설치 구성 파일 만들기	1523
12.2.9.1. 설치 중 클러스터 단위 프록시 구성	1524

12.2.10. 설치 구성 매개변수	1526
12.2.10.1. 필수 구성 매개변수	1526
12.2.10.2. 네트워크 구성 매개변수	1527
12.2.10.3. 선택적 구성 매개변수	1529
12.2.10.4. 추가 RHOSP(Red Hat OpenStack Platform) 구성 매개변수	1533
12.2.10.5. 선택적 RHOSP 구성 매개변수	1534
12.2.10.6. RHOSP 배포의 사용자 지정 서브넷	1537
12.2.10.7. Kuryr를 사용한 RHOSP용 샘플 사용자 지정 install-config.yaml 파일	1538
12.2.10.8. Kuryr 포트 풀	1539
12.2.10.9. 설치 중에 Kuryr 포트 풀 조정	1539
12.2.11. 컴퓨팅 머신 유사성 설정	1541
12.2.12. SSH 개인 키 생성 및 에이전트에 추가	1543
12.2.13. 환경에 대한 액세스 활성화	1544
12.2.13.1. 부동 IP 주소로 액세스 활성화	1545
12.2.13.2. 유동 IP 주소없이 설치 완료	1546
12.2.14. 클러스터 배포	1546
12.2.15. 클러스터 상태 확인	1548
12.2.16. CLI를 사용하여 클러스터에 로그인	1548
12.2.17. OpenShift Container Platform의 Telemetry 액세스	1549
12.2.18. 다음 단계	1549
12.3. 사용자 인프라의 OPENSTACK에 클러스터 설치	1549
12.3.1. 사전 요구 사항	1550
12.3.2. OpenShift Container Platform 용 인터넷 액세스	1550
12.3.3. RHOSP에 OpenShift Container Platform을 설치하기 위한 리소스 지침	1550
12.3.3.1. 컨트롤 플레인 머신	1551
12.3.3.2. 컴퓨팅 머신	1551
12.3.3.3. 부트스트랩 시스템	1552
12.3.4. 플레이북 종속 항목 다운로드	1552
12.3.5. 설치 플레이북 다운로드	1553
12.3.6. 설치 프로그램 받기	1554
12.3.7. SSH 개인 키 생성 및 에이전트에 추가	1555
12.3.8. RHCOS(Red Hat Enterprise Linux CoreOS) 이미지 생성	1556
12.3.9. 외부 네트워크 액세스 확인	1557
12.3.10. 환경에 대한 액세스 활성화	1558
12.3.10.1. 부동 IP 주소로 액세스 활성화	1558
12.3.10.2. 유동 IP 주소없이 설치 완료	1559
12.3.11. 설치 프로그램에 대한 매개변수 정의	1560
12.3.12. 설치 구성 파일 만들기	1561
12.3.13. 설치 구성 매개변수	1563
12.3.13.1. 필수 구성 매개변수	1563
12.3.13.2. 네트워크 구성 매개변수	1564
12.3.13.3. 선택적 구성 매개변수	1566
12.3.13.4. 추가 RHOSP(Red Hat OpenStack Platform) 구성 매개변수	1570
12.3.13.5. 선택적 RHOSP 구성 매개변수	1571
12.3.13.6. RHOSP 배포의 사용자 지정 서브넷	1574
12.3.13.7. RHOSP용 샘플 사용자 지정 install-config.yaml 파일	1575
12.3.13.8. 시스템의 사용자 지정 서브넷 설정	1576
12.3.13.9. 컴퓨팅 시스템 풀 비우기	1576
12.3.14. Kubernetes 매니페스트 및 Ignition 구성 파일 생성	1577
12.3.15. 부트스트랩 Ignition 파일 준비	1579
12.3.16. RHOSP에서 컨트롤 플레인 Ignition 구성 파일 생성	1581
12.3.17. RHOSP에서 네트워크 리소스 생성	1582
12.3.17.1. 베어 메탈 머신으로 클러스터 배포	1583

12.3.18. RHOSP에서 부트스트랩 시스템 생성	1585
12.3.19. RHOSP에 컨트롤 플레인 시스템 생성	1585
12.3.20. CLI를 사용하여 클러스터에 로그인	1586
12.3.21. RHOSP에서 부트스트랩 리소스 삭제	1587
12.3.22. RHOSP에서 컴퓨팅 시스템 생성	1587
12.3.23. 머신의 인증서 서명 요청 승인	1588
12.3.24. 설치 성공 확인	1590
12.3.25. OpenShift Container Platform의 Telemetry 액세스	1591
12.3.26. 다음 단계	1591
12.4. 사용자 인프라의 KURYR로 OPENSTACK에 클러스터 설치	1591
12.4.1. 사전 요구 사항	1591
12.4.2. Kuryr SDN 정보	1592
12.4.3. Kuryr를 사용하는 RHOSP에 OpenShift Container Platform을 설치하기 위한 리소스 지침	1593
12.4.3.1. 할당량 늘리기	1594
12.4.3.2. Neutron 구성	1595
12.4.3.3. Octavia 구성	1595
12.4.3.3.1. Octavia OVN 드라이버	1598
12.4.3.4. Kuryr를 사용한 설치의 알려진 제한 사항	1599
RHOSP 일반 제한 사항	1599
RHOSP 버전 제한 사항	1599
RHOSP 환경 제한 사항	1599
RHOSP 업그레이드 제한 사항	1600
12.4.3.5. 컨트롤 플레인 머신	1600
12.4.3.6. 컴퓨팅 머신	1600
12.4.3.7. 부트스트랩 시스템	1601
12.4.4. OpenShift Container Platform 용 인터넷 액세스	1601
12.4.5. 플레이북 종속 항목 다운로드	1601
12.4.6. 설치 플레이북 다운로드	1602
12.4.7. 설치 프로그램 받기	1603
12.4.8. SSH 개인 키 생성 및 에이전트에 추가	1604
12.4.9. RHCOS(Red Hat Enterprise Linux CoreOS) 이미지 생성	1605
12.4.10. 외부 네트워크 액세스 확인	1607
12.4.11. 환경에 대한 액세스 활성화	1607
12.4.11.1. 부동 IP 주소로 액세스 활성화	1607
12.4.11.2. 유동 IP 주소없이 설치 완료	1609
12.4.12. 설치 프로그램에 대한 매개변수 정의	1609
12.4.13. 설치 구성 파일 만들기	1610
12.4.14. 설치 구성 매개변수	1612
12.4.14.1. 필수 구성 매개변수	1612
12.4.14.2. 네트워크 구성 매개변수	1613
12.4.14.3. 선택적 구성 매개변수	1615
12.4.14.4. 추가 RHOSP(Red Hat OpenStack Platform) 구성 매개변수	1619
12.4.14.5. 선택적 RHOSP 구성 매개변수	1620
12.4.14.6. RHOSP 배포의 사용자 지정 서브넷	1623
12.4.14.7. Kuryr를 사용한 RHOSP용 샘플 사용자 지정 install-config.yaml 파일	1624
12.4.14.8. Kuryr 포트 폴	1625
12.4.14.9. 설치 중에 Kuryr 포트 폴 조정	1625
12.4.14.10. 시스템의 사용자 지정 서브넷 설정	1627
12.4.14.11. 컴퓨팅 시스템 풀 비우기	1628
12.4.14.12. 네트워크 유형 수정	1628
12.4.15. Kubernetes 매니페스트 및 Ignition 구성 파일 생성	1629
12.4.16. 부트스트랩 Ignition 파일 준비	1631
12.4.17. RHOSP에서 컨트롤 플레인 Ignition 구성 파일 생성	1633

12.4.18. RHOSP에서 네트워크 리소스 생성	1634
12.4.19. RHOSP에서 부트스트랩 시스템 생성	1635
12.4.20. RHOSP에 컨트롤 플레인 시스템 생성	1636
12.4.21. CLI를 사용하여 클러스터에 로그인	1637
12.4.22. RHOSP에서 부트스트랩 리소스 삭제	1637
12.4.23. RHOSP에서 컴퓨팅 시스템 생성	1638
12.4.24. 머신의 인증서 서명 요청 승인	1639
12.4.25. 설치 성공 확인	1641
12.4.26. OpenShift Container Platform의 Telemetry 액세스	1641
12.4.27. 다음 단계	1642
12.5. 자체 SR-IOV 인프라에 OPENSTACK에 클러스터를 설치	1642
12.5.1. 사전 요구 사항	1642
12.5.2. OpenShift Container Platform 용 인터넷 액세스	1642
12.5.3. RHOSP에 OpenShift Container Platform을 설치하기 위한 리소스 지침	1643
12.5.3.1. 컨트롤 플레인 머신	1644
12.5.3.2. 컴퓨팅 머신	1644
12.5.3.3. 부트스트랩 시스템	1645
12.5.4. 플레이북 종속 항목 다운로드	1645
12.5.5. 설치 플레이북 다운로드	1646
12.5.6. 설치 프로그램 받기	1647
12.5.7. SSH 개인 키 생성 및 에이전트에 추가	1648
12.5.8. RHCOS(Red Hat Enterprise Linux CoreOS) 이미지 생성	1649
12.5.9. 외부 네트워크 액세스 확인	1650
12.5.10. 환경에 대한 액세스 활성화	1651
12.5.10.1. 부동 IP 주소로 액세스 활성화	1651
12.5.10.2. 유동 IP 주소없이 설치 완료	1652
12.5.11. 설치 프로그램에 대한 매개변수 정의	1653
12.5.12. 설치 구성 파일 만들기	1654
12.5.13. 설치 구성 매개변수	1656
12.5.13.1. 필수 구성 매개변수	1656
12.5.13.2. 네트워크 구성 매개변수	1657
12.5.13.3. 선택적 구성 매개변수	1659
12.5.13.4. 추가 RHOSP(Red Hat OpenStack Platform) 구성 매개변수	1663
12.5.13.5. 선택적 RHOSP 구성 매개변수	1664
12.5.13.6. RHOSP용 샘플 사용자 지정 install-config.yaml 파일	1667
12.5.13.7. RHOSP 배포의 사용자 지정 서브넷	1668
12.5.13.8. 시스템의 사용자 지정 서브넷 설정	1669
12.5.13.9. 컴퓨팅 시스템 풀 비우기	1669
12.5.14. Kubernetes 매니페스트 및 Ignition 구성 파일 생성	1670
12.5.15. 부트스트랩 Ignition 파일 준비	1672
12.5.16. RHOSP에서 컨트롤 플레인 Ignition 구성 파일 생성	1674
12.5.17. RHOSP에서 네트워크 리소스 생성	1675
12.5.17.1. 베어 메탈 머신으로 클러스터 배포	1676
12.5.18. RHOSP에서 부트스트랩 시스템 생성	1678
12.5.19. RHOSP에 컨트롤 플레인 시스템 생성	1678
12.5.20. CLI를 사용하여 클러스터에 로그인	1679
12.5.21. RHOSP에서 부트스트랩 리소스 삭제	1680
12.5.22. 컴퓨팅 머신용 SR-IOV 네트워크 생성	1680
12.5.23. SR-IOV 네트워크에서 실행되는 컴퓨팅 시스템 생성	1681
12.5.24. 머신의 인증서 서명 요청 승인	1685
12.5.25. 설치 성공 확인	1687
12.5.26. SR-IOV 용 RHOSP에서 실행되는 클러스터 준비	1688
12.5.26.1. RHOSP 메타데이터 서비스를 마운트 가능한 드라이브로 활성화	1688

12.5.26.2. RHOSP VFIO 드라이버의 No-IOMMU 기능 활성화	1689
12.5.27. OpenShift Container Platform의 Telemetry 액세스	1689
12.5.28. 추가 리소스	1690
12.5.29. 다음 단계	1690
12.6. 네트워크가 제한된 환경에서 OPENSTACK에 클러스터 설치	1690
12.6.1. 네트워크가 제한된 환경에서의 설치 정보	1691
12.6.1.1. 추가 제한	1691
12.6.2. RHOSP에 OpenShift Container Platform을 설치하기 위한 리소스 지침	1691
12.6.2.1. 컨트롤 플레인 머신	1692
12.6.2.2. 컴퓨팅 머신	1692
12.6.2.3. 부트스트랩 시스템	1693
12.6.3. OpenShift Container Platform 용 인터넷 액세스	1693
12.6.4. RHOSP에서 Swift 활성화	1693
12.6.5. 설치 프로그램에 대한 매개변수 정의	1694
12.6.6. 제한된 네트워크 설치를 위한 RHCOS 이미지 생성	1695
12.6.7. 설치 구성 파일 만들기	1696
12.6.7.1. 설치 중 클러스터 단위 프록시 구성	1699
12.6.7.2. 설치 구성 매개변수	1700
12.6.7.2.1. 필수 구성 매개변수	1700
12.6.7.2.2. 네트워크 구성 매개변수	1702
12.6.7.2.3. 선택적 구성 매개변수	1703
12.6.7.2.4. 추가 RHOSP(Red Hat OpenStack Platform) 구성 매개변수	1707
12.6.7.2.5. 선택적 RHOSP 구성 매개변수	1708
12.6.7.3. 제한된 OpenStack 설치를 위한 사용자 정의 install-config.yaml 파일 샘플	1711
12.6.8. 컴퓨팅 머신 유사성 설정	1712
12.6.9. SSH 개인 키 생성 및 에이전트에 추가	1714
12.6.10. 환경에 대한 액세스 활성화	1716
12.6.10.1. 부동 IP 주소로 액세스 활성화	1716
12.6.10.2. 유동 IP 주소없이 설치 완료	1717
12.6.11. 클러스터 배포	1718
12.6.12. 클러스터 상태 확인	1719
12.6.13. CLI를 사용하여 클러스터에 로그인	1720
12.6.14. 기본 OperatorHub 소스 비활성화	1720
12.6.15. OpenShift Container Platform의 Telemetry 액세스	1721
12.6.16. 다음 단계	1721
12.7. OPENSTACK의 클러스터 설치 제거	1721
12.7.1. 설치 관리자가 프로비저닝한 인프라를 사용하는 클러스터 제거	1721
12.8. 사용자 인프라의 RHOSP에서 클러스터 설치 제거	1722
12.8.1. 플레이북 종속 항목 다운로드	1722
12.8.2. 사용자 인프라를 사용하는 RHOSP에서 클러스터 제거	1723
13장. RHV에 설치	1725
13.1. RHV에 빠르게 클러스터 설치	1725
13.1.1. 사전 요구 사항	1725
13.1.2. OpenShift Container Platform 용 인터넷 액세스	1726
13.1.3. RHV 환경 요구사항	1726
13.1.4. RHV 환경에 대한 요구사항 확인	1727
13.1.5. RHV에서 네트워크 환경 준비	1729
13.1.6. 비보안 모드에서 RHV에 OpenShift Container Platform 설치	1730
13.1.7. SSH 개인 키 생성 및 에이전트에 추가	1731
13.1.8. 설치 프로그램 받기	1732
13.1.9. 클러스터 배포	1733
13.1.10. 바이너리를 다운로드하여 OpenShift CLI 설치	1735

13.1.10.1. Linux에서 OpenShift CLI 설치	1735
13.1.10.2. Windows에서 OpenShift CLI 설치	1736
13.1.10.3. macOS에 OpenShift CLI 설치	1736
13.1.11. CLI를 사용하여 클러스터에 로그인	1737
13.1.12. 클러스터 상태 확인	1737
13.1.13. RHV의 OpenShift Container Platform 웹 콘솔 액세스	1738
13.1.14. OpenShift Container Platform의 Telemetry 액세스	1739
13.1.15. RHV(Red Hat Virtualization)에 설치와 관련된 일반적인 문제 해결	1739
13.1.15.1. CPU 로드가 증가하고 노드가 Not Ready 상태가 됨	1739
13.1.15.2. OpenShift Container Platform 클러스터 API 연결 문제	1739
13.1.16. 설치 후 작업	1740
13.2. 사용자 지정으로 RHV에 클러스터 설치	1740
13.2.1. 사전 요구 사항	1741
13.2.2. OpenShift Container Platform 용 인터넷 액세스	1742
13.2.3. RHV 환경 요구사항	1742
13.2.4. RHV 환경에 대한 요구사항 확인	1743
13.2.5. RHV에서 네트워크 환경 준비	1745
13.2.6. 비보안 모드에서 RHV에 OpenShift Container Platform 설치	1746
13.2.7. SSH 개인 키 생성 및 에이전트에 추가	1747
13.2.8. 설치 프로그램 받기	1748
13.2.9. 설치 구성 파일 만들기	1749
13.2.9.1. RHV(Red Hat Virtualization)용 install-config.yaml 파일 예	1751
13.2.9.2. 설치 구성 매개변수	1753
13.2.9.2.1. 필수 구성 매개변수	1754
13.2.9.2.2. 네트워크 구성 매개변수	1755
13.2.9.2.3. 선택적 구성 매개변수	1757
13.2.9.2.4. 추가 RHV(Red Hat Virtualization) 구성 매개 변수	1760
13.2.9.2.5. 시스템 풀의 추가 RHV 매개변수	1761
13.2.10. 클러스터 배포	1763
13.2.11. 바이너리를 다운로드하여 OpenShift CLI 설치	1764
13.2.11.1. Linux에서 OpenShift CLI 설치	1764
13.2.11.2. Windows에서 OpenShift CLI 설치	1765
13.2.11.3. macOS에 OpenShift CLI 설치	1765
13.2.12. CLI를 사용하여 클러스터에 로그인	1766
13.2.13. 클러스터 상태 확인	1766
13.2.14. RHV의 OpenShift Container Platform 웹 콘솔 액세스	1767
13.2.15. OpenShift Container Platform의 Telemetry 액세스	1767
13.2.16. RHV(Red Hat Virtualization)에 설치와 관련된 일반적인 문제 해결	1768
13.2.16.1. CPU 로드가 증가하고 노드가 Not Ready 상태가 됨	1768
13.2.16.2. OpenShift Container Platform 클러스터 API 연결 문제	1768
13.2.17. 설치 후 작업	1769
13.2.18. 다음 단계	1769
13.3. 사용자 프로비저닝 인프라를 사용하여 RHV에 클러스터 설치	1769
13.3.1. 사전 요구 사항	1770
13.3.2. OpenShift Container Platform 용 인터넷 액세스	1770
13.3.3. RHV 환경 요구사항	1770
13.3.4. RHV 환경에 대한 요구사항 확인	1772
13.3.5. 사용자 프로비저닝 인프라에 대한 네트워킹 요구사항	1773
네트워크 토폴로지 요구사항	1775
로드 밸런서	1775
NTP 구성	1777
13.3.6. 설치 시스템 설정	1777
13.3.7. 비보안 모드에서 RHV에 OpenShift Container Platform 설치	1778

13.3.8. SSH 개인 키 생성 및 에이전트에 추가	1778
13.3.9. 설치 프로그램 받기	1780
13.3.10. Ansible Playbook 다운로드	1780
13.3.11. inventory.yml 파일	1781
13.3.12. RHCOS 이미지 설정 지정	1785
13.3.13. 설치 구성 파일 만들기	1785
13.3.14. install-config.yaml 사용자 정의	1786
13.3.15. 매니페스트 파일 생성	1787
13.3.16. 컨트롤 플레인 노드를 예약 불가능하게 설정하기	1789
13.3.17. Ignition 파일 빌드하기	1789
13.3.18. 템플릿 및 가상 머신 생성	1790
13.3.19. 부트스트랩 시스템 생성	1791
13.3.20. 컨트롤 플레인 노드 생성	1791
13.3.21. 클러스터 상태 확인	1792
13.3.22. 부트스트랩 시스템 제거	1792
13.3.23. 작업자 노드 작성 및 설치 완료	1793
13.3.24. OpenShift Container Platform의 Telemetry 액세스	1794
13.4. 제한된 네트워크에서 RHV에 클러스터 설치	1795
13.4.1. 사전 요구 사항	1795
13.4.2. 네트워크가 제한된 환경에서의 설치 정보	1795
13.4.2.1. 추가 제한	1796
13.4.3. OpenShift Container Platform 용 인터넷 액세스	1796
13.4.4. RHV 환경 요구사항	1796
13.4.5. RHV 환경에 대한 요구사항 확인	1798
13.4.6. 사용자 프로비저닝 인프라에 대한 네트워킹 요구사항	1799
네트워크 토폴로지 요구사항	1801
로드 밸런서	1801
NTP 구성	1802
13.4.7. 사용자 프로비저닝 DNS 요구사항	1803
13.4.8. 설치 시스템 설정	1805
13.4.9. RHV의 CA 인증서 설정	1806
13.4.10. SSH 개인 키 생성 및 에이전트에 추가	1807
13.4.11. Ansible Playbook 다운로드	1808
13.4.12. inventory.yml 파일	1809
13.4.13. RHCOS 이미지 설정 지정	1813
13.4.14. 설치 구성 파일 만들기	1813
13.4.15. IBM Z의 샘플 install-config.yaml 파일	1814
13.4.16. RHV의 샘플 install-config.yaml 파일	1814
13.4.16.1. 설치 중 클러스터 단위 프록시 구성	1816
13.4.17. install-config.yaml 사용자 정의	1818
13.4.18. 매니페스트 파일 생성	1819
13.4.19. 컨트롤 플레인 노드를 예약 불가능하게 설정하기	1820
13.4.20. Ignition 파일 빌드하기	1821
13.4.21. 템플릿 및 가상 머신 생성	1821
13.4.22. 부트스트랩 시스템 생성	1822
13.4.23. 컨트롤 플레인 노드 생성	1823
13.4.24. 클러스터 상태 확인	1823
13.4.25. 부트스트랩 시스템 제거	1824
13.4.26. 작업자 노드 작성 및 설치 완료	1824
13.4.27. OpenShift Container Platform의 Telemetry 액세스	1826
13.4.28. 기본 OperatorHub 소스 비활성화	1826
13.5. RHV의 클러스터 설치 제거	1827
13.5.1. 설치 관리자가 프로비저닝한 인프라를 사용하는 클러스터 제거	1827

13.5.2. 사용자 프로비저닝 인프라를 사용하는 클러스터 제거	1827
14장. VSPHERE에 설치	1829
14.1. VSPHERE에 클러스터 설치	1829
14.1.1. 사전 요구 사항	1829
14.1.2. OpenShift Container Platform 용 인터넷 액세스	1829
14.1.3. VMware vSphere 인프라 요구사항	1830
14.1.4. 네트워크 연결 요구사항	1830
14.1.5. vCenter 요구사항	1831
필요한 vCenter 계정 권한	1831
vMotion으로 OpenShift Container Platform 사용	1835
클러스터 리소스	1836
클러스터 제한	1836
네트워킹 요구사항	1836
필요한 IP 주소	1836
DNS 레코드	1837
14.1.6. SSH 개인 키 생성 및 에이전트에 추가	1837
14.1.7. 설치 프로그램 받기	1838
14.1.8. 시스템 신뢰에 vCenter 루트 CA 인증서 추가	1839
14.1.9. 클러스터 배포	1840
14.1.10. 바이너리를 다운로드하여 OpenShift CLI 설치	1842
14.1.10.1. Linux에서 OpenShift CLI 설치	1843
14.1.10.2. Windows에서 OpenShift CLI 설치	1843
14.1.10.3. macOS에 OpenShift CLI 설치	1844
14.1.11. CLI를 사용하여 클러스터에 로그인	1844
14.1.12. 레지스트리 스토리지 생성	1845
14.1.12.1. 설치 중 제거된 이미지 레지스트리	1845
14.1.12.2. 이미지 레지스트리 스토리지 구성	1845
14.1.12.2.1. VMware vSphere용 레지스트리 스토리지 구성	1845
14.1.12.2.2. VMware vSphere용 블록 레지스트리 스토리지 구성	1847
14.1.13. VMware vSphere 볼륨 백업	1848
14.1.14. OpenShift Container Platform의 Telemetry 액세스	1848
14.1.15. 다음 단계	1849
14.2. 사용자 지정으로 VSPHERE에 클러스터 설치	1849
14.2.1. 사전 요구 사항	1849
14.2.2. OpenShift Container Platform 용 인터넷 액세스	1849
14.2.3. VMware vSphere 인프라 요구사항	1850
14.2.4. 네트워크 연결 요구사항	1851
14.2.5. vCenter 요구사항	1852
필요한 vCenter 계정 권한	1852
vMotion으로 OpenShift Container Platform 사용	1855
클러스터 리소스	1856
클러스터 제한	1856
네트워킹 요구사항	1856
필요한 IP 주소	1857
DNS 레코드	1857
14.2.6. SSH 개인 키 생성 및 에이전트에 추가	1857
14.2.7. 설치 프로그램 받기	1859
14.2.8. 시스템 신뢰에 vCenter 루트 CA 인증서 추가	1859
14.2.9. 설치 구성 파일 만들기	1860
14.2.9.1. 설치 구성 매개변수	1862
14.2.9.1.1. 필수 구성 매개변수	1862
14.2.9.1.2. 네트워크 구성 매개변수	1863

14.2.9.1.3. 선택적 구성 매개변수	1865
14.2.9.1.4. 추가 VMware vSphere 구성 매개변수	1869
14.2.9.1.5. 선택적 VMware vSphere 시스템 풀 구성 매개변수	1870
14.2.9.2. 설치 관리자 프로비저닝 VMware vSphere 클러스터의 샘플 install-config.yaml 파일	1871
14.2.9.3. 설치 중 클러스터 단위 프록시 구성	1872
14.2.10. 클러스터 배포	1874
14.2.11. 바이너리를 다운로드하여 OpenShift CLI 설치	1875
14.2.11.1. Linux에서 OpenShift CLI 설치	1875
14.2.11.2. Windows에서 OpenShift CLI 설치	1876
14.2.11.3. macOS에 OpenShift CLI 설치	1876
14.2.12. CLI를 사용하여 클러스터에 로그인	1876
14.2.13. 레지스트리 스토리지 생성	1877
14.2.13.1. 설치 중 제거된 이미지 레지스트리	1877
14.2.13.2. 이미지 레지스트리 스토리지 구성	1877
14.2.13.2.1. VMware vSphere용 레지스트리 스토리지 구성	1878
14.2.13.2.2. VMware vSphere용 블록 레지스트리 스토리지 구성	1879
14.2.14. VMware vSphere 블록 백업	1880
14.2.15. OpenShift Container Platform의 Telemetry 액세스	1881
14.2.16. 다음 단계	1881
14.3. 네트워크 사용자 지정으로 VSPHERE에 클러스터 설치	1881
14.3.1. 사전 요구 사항	1882
14.3.2. OpenShift Container Platform 용 인터넷 액세스	1882
14.3.3. VMware vSphere 인프라 요구사항	1882
14.3.4. 네트워크 연결 요구사항	1883
14.3.5. vCenter 요구사항	1884
필요한 vCenter 계정 권한	1884
vMotion으로 OpenShift Container Platform 사용	1888
클러스터 리소스	1889
클러스터 제한	1889
네트워킹 요구사항	1889
필요한 IP 주소	1889
DNS 레코드	1890
14.3.6. SSH 개인 키 생성 및 에이전트에 추가	1890
14.3.7. 설치 프로그램 받기	1891
14.3.8. 시스템 신뢰에 vCenter 루트 CA 인증서 추가	1892
14.3.9. 설치 구성 파일 만들기	1893
14.3.9.1. 설치 구성 매개변수	1894
14.3.9.1.1. 필수 구성 매개변수	1895
14.3.9.1.2. 네트워크 구성 매개변수	1896
14.3.9.1.3. 선택적 구성 매개변수	1898
14.3.9.1.4. 추가 VMware vSphere 구성 매개변수	1902
14.3.9.1.5. 선택적 VMware vSphere 시스템 풀 구성 매개변수	1903
14.3.9.2. 설치 관리자 프로비저닝 VMware vSphere 클러스터의 샘플 install-config.yaml 파일	1904
14.3.9.3. 설치 중 클러스터 단위 프록시 구성	1905
14.3.10. 네트워크 구성 단계	1907
14.3.11. 고급 네트워크 구성 지정	1907
14.3.12. CNO(Cluster Network Operator) 구성	1909
14.3.12.1. CNO(Cluster Network Operator) 구성 오브젝트	1909
defaultNetwork 오브젝트 구성	1910
OpenShift SDN CNI 네트워크 공급자에 대한 구성	1910
OVN-Kubernetes CNI 클러스터 네트워크 공급자에 대한 구성	1911
14.3.13. 클러스터 배포	1913
14.3.14. 바이너리를 다운로드하여 OpenShift CLI 설치	1914

14.3.14.1. Linux에서 OpenShift CLI 설치	1914
14.3.14.2. Windows에서 OpenShift CLI 설치	1915
14.3.14.3. macOS에 OpenShift CLI 설치	1915
14.3.15. CLI를 사용하여 클러스터에 로그인	1916
14.3.16. 레지스트리 스토리지 생성	1916
14.3.16.1. 설치 중 제거된 이미지 레지스트리	1916
14.3.16.2. 이미지 레지스트리 스토리지 구성	1917
14.3.16.2.1. VMware vSphere용 레지스트리 스토리지 구성	1917
14.3.16.2.2. VMware vSphere용 블록 레지스트리 스토리지 구성	1918
14.3.17. VMware vSphere 볼륨 백업	1920
14.3.18. OpenShift Container Platform의 Telemetry 액세스	1920
14.3.19. 다음 단계	1920
14.4. 사용자 프로비저닝 인프라를 사용하여 VSPHERE에 클러스터 설치	1921
14.4.1. 사전 요구 사항	1921
14.4.2. OpenShift Container Platform 용 인터넷 액세스	1921
14.4.3. VMware vSphere 인프라 요구사항	1922
14.4.4. 사용자 프로비저닝 인프라를 포함한 클러스터의 시스템 요구사항	1923
14.4.4.1. 필요한 시스템	1923
14.4.4.2. 네트워크 연결 요구사항	1923
14.4.4.3. IBM Z 네트워크 연결 요구 사항	1923
14.4.4.4. 최소 리소스 요구사항	1923
14.4.4.5. 인증서 서명 요청 관리	1924
14.4.5. 사용자 프로비저닝 인프라 생성	1924
14.4.5.1. 사용자 프로비저닝 인프라에 대한 네트워킹 요구사항	1924
네트워크 토폴로지 요구사항	1926
로드 밸런서	1926
14.4.5.2. 사용자 프로비저닝 DNS 요구사항	1928
14.4.6. SSH 개인 키 생성 후 에이전트에 추가	1930
14.4.7. 설치 프로그램 받기	1932
14.4.8. 수동으로 설치 구성 파일 만들기	1932
14.4.8.1. VMware vSphere용 샘플 install-config.yaml 파일	1933
14.4.8.2. 설치 중 클러스터 단위 프록시 구성	1935
14.4.9. Kubernetes 매니페스트 및 Ignition 구성 파일 생성	1936
14.4.10. 인프라 이름 추출	1938
14.4.11. vSphere에서 RHCOS(Red Hat Enterprise Linux CoreOS) 시스템 생성	1939
14.4.12. vSphere에서 RHCOS(Red Hat Enterprise Linux CoreOS) 머신 추가 생성	1942
14.4.13. 디스크 파티션 설정	1943
별도의 /var 파티션 만들기	1943
14.4.14. bootupd를 사용하여 부트로더 업데이트	1946
14.4.15. 바이너리를 다운로드하여 OpenShift CLI 설치	1947
14.4.15.1. Linux에서 OpenShift CLI 설치	1947
14.4.15.2. Windows에서 OpenShift CLI 설치	1948
14.4.15.3. macOS에 OpenShift CLI 설치	1948
14.4.16. 클러스터 생성	1948
14.4.17. CLI를 사용하여 클러스터에 로그인	1949
14.4.18. 머신의 인증서 서명 요청 승인	1950
14.4.19. Operator의 초기 설정	1952
14.4.19.1. 설치 중 제거된 이미지 레지스트리	1953
14.4.19.2. 이미지 레지스트리 스토리지 구성	1954
14.4.19.2.1. VMware vSphere용 레지스트리 스토리지 구성	1954
14.4.19.2.2. 프로덕션 환경 외 클러스터에서 이미지 레지스트리의 스토리지 구성	1955
14.4.19.2.3. VMware vSphere용 블록 레지스트리 스토리지 구성	1956
14.4.20. 사용자 프로비저닝 인프라에 설치 완료	1957

14.4.21. VMware vSphere 볼륨 백업	1960
14.4.22. OpenShift Container Platform의 Telemetry 액세스	1960
14.4.23. 다음 단계	1960
14.5. 네트워크 사용자 지정으로 VSPHERE에 클러스터 설치	1960
14.5.1. 사전 요구 사항	1961
14.5.2. OpenShift Container Platform 용 인터넷 액세스	1961
14.5.3. VMware vSphere 인프라 요구사항	1962
14.5.4. 사용자 프로비저닝 인프라를 포함한 클러스터의 시스템 요구사항	1962
14.5.4.1. 필요한 시스템	1962
14.5.4.2. 네트워크 연결 요구사항	1963
14.5.4.3. IBM Z 네트워크 연결 요구 사항	1963
14.5.4.4. 최소 리소스 요구사항	1963
14.5.4.5. 인증서 서명 요청 관리	1964
14.5.5. 사용자 프로비저닝 인프라 생성	1964
14.5.5.1. 사용자 프로비저닝 인프라에 대한 네트워킹 요구사항	1964
네트워크 토폴로지 요구사항	1965
로드 밸런서	1966
14.5.5.2. 사용자 프로비저닝 DNS 요구사항	1968
14.5.6. SSH 개인 키 생성 후 에이전트에 추가	1970
14.5.7. 설치 프로그램 받기	1971
14.5.8. 수동으로 설치 구성 파일 만들기	1972
14.5.8.1. VMware vSphere용 샘플 install-config.yaml 파일	1973
14.5.8.2. 설치 중 클러스터 단위 프록시 구성	1975
14.5.9. 네트워크 구성 단계	1976
14.5.10. 고급 네트워크 구성 지정	1976
14.5.11. CNO(Cluster Network Operator) 구성	1978
14.5.11.1. CNO(Cluster Network Operator) 구성 오브젝트	1978
defaultNetwork 오브젝트 구성	1979
OpenShift SDN CNI 네트워크 공급자에 대한 구성	1980
OVN-Kubernetes CNI 클러스터 네트워크 공급자에 대한 구성	1981
14.5.12. Ignition 구성 파일 생성	1982
14.5.13. 인프라 이름 추출	1983
14.5.14. vSphere에서 RHCOS(Red Hat Enterprise Linux CoreOS) 시스템 생성	1984
14.5.15. vSphere에서 RHCOS(Red Hat Enterprise Linux CoreOS) 머신 추가 생성	1988
14.5.16. 디스크 파티션 설정	1989
별도의 /var 파티션 만들기	1989
14.5.17. bootupd를 사용하여 부트로더 업데이트	1991
14.5.18. 클러스터 생성	1993
14.5.19. CLI를 사용하여 클러스터에 로그인	1993
14.5.20. 머신의 인증서 서명 요청 승인	1994
14.5.20.1. Operator의 초기 설정	1996
14.5.20.2. 설치 중 제거된 이미지 레지스트리	1997
14.5.20.3. 이미지 레지스트리 스토리지 구성	1998
14.5.20.3.1. VMware vSphere용 블록 레지스트리 스토리지 구성	1998
14.5.21. 사용자 프로비저닝 인프라에 설치 완료	1999
14.5.22. VMware vSphere 볼륨 백업	2002
14.5.23. OpenShift Container Platform의 Telemetry 액세스	2002
14.5.24. 다음 단계	2002
14.6. 제한된 네트워크에서 VSPHERE에 클러스터 설치	2002
14.6.1. 사전 요구 사항	2003
14.6.2. 네트워크가 제한된 환경에서의 설치 정보	2003
14.6.2.1. 추가 제한	2003
14.6.3. OpenShift Container Platform 용 인터넷 액세스	2004

14.6.4. VMware vSphere 인프라 요구사항	2004
14.6.5. 네트워크 연결 요구사항	2005
14.6.6. vCenter 요구사항	2006
필요한 vCenter 계정 권한	2006
vMotion으로 OpenShift Container Platform 사용	2010
클러스터 리소스	2010
클러스터 제한	2011
네트워킹 요구사항	2011
필요한 IP 주소	2011
DNS 레코드	2011
14.6.7. SSH 개인 키 생성 및 에이전트에 추가	2012
14.6.8. 시스템 신뢰에 vCenter 루트 CA 인증서 추가	2013
14.6.9. 제한된 네트워크 설치를 위한 RHCOS 이미지 생성	2014
14.6.10. 설치 구성 파일 만들기	2015
14.6.10.1. 설치 구성 매개변수	2017
14.6.10.1.1. 필수 구성 매개변수	2017
14.6.10.1.2. 네트워크 구성 매개변수	2019
14.6.10.1.3. 선택적 구성 매개변수	2020
14.6.10.1.4. 추가 VMware vSphere 구성 매개변수	2024
14.6.10.1.5. 선택적 VMware vSphere 시스템 풀 구성 매개변수	2025
14.6.10.2. 설치 관리자 프로비저닝 VMware vSphere 클러스터의 샘플 install-config.yaml 파일	2026
14.6.10.3. 설치 중 클러스터 단위 프록시 구성	2028
14.6.11. 클러스터 배포	2029
14.6.12. 바이너리를 다운로드하여 OpenShift CLI 설치	2030
14.6.12.1. Linux에서 OpenShift CLI 설치	2031
14.6.12.2. Windows에서 OpenShift CLI 설치	2031
14.6.12.3. macOS에 OpenShift CLI 설치	2032
14.6.13. CLI를 사용하여 클러스터에 로그인	2032
14.6.14. 기본 OperatorHub 소스 비활성화	2033
14.6.15. 레지스트리 스토리지 생성	2033
14.6.15.1. 설치 중 제거된 이미지 레지스트리	2033
14.6.15.2. 이미지 레지스트리 스토리지 구성	2033
14.6.15.2.1. VMware vSphere용 레지스트리 스토리지 구성	2034
14.6.16. OpenShift Container Platform의 Telemetry 액세스	2035
14.6.17. 다음 단계	2035
14.7. 사용자 프로비저닝 인프라가 있는 제한된 네트워크에서 VSPHERE에 클러스터 설치	2036
14.7.1. 사전 요구 사항	2036
14.7.2. 네트워크가 제한된 환경에서의 설치 정보	2036
14.7.2.1. 추가 제한	2037
14.7.3. OpenShift Container Platform 용 인터넷 액세스	2037
14.7.4. VMware vSphere 인프라 요구사항	2037
14.7.5. 사용자 프로비저닝 인프라를 포함한 클러스터의 시스템 요구사항	2038
14.7.5.1. 필요한 시스템	2038
14.7.5.2. 네트워크 연결 요구사항	2039
14.7.5.3. IBM Z 네트워크 연결 요구 사항	2039
14.7.5.4. 최소 리소스 요구사항	2039
14.7.5.5. 인증서 서명 요청 관리	2040
14.7.6. 사용자 프로비저닝 인프라 생성	2040
14.7.6.1. 사용자 프로비저닝 인프라에 대한 네트워킹 요구사항	2040
네트워크 토폴로지 요구사항	2041
로드 밸런서	2041
14.7.6.2. 사용자 프로비저닝 DNS 요구사항	2043
14.7.7. SSH 개인 키 생성 후 에이전트에 추가	2046

14.7.8. 수동으로 설치 구성 파일 만들기	2047
14.7.8.1. VMware vSphere용 샘플 install-config.yaml 파일	2048
14.7.8.2. 설치 중 클러스터 단위 프록시 구성	2050
14.7.9. Kubernetes 매니페스트 및 Ignition 구성 파일 생성	2052
14.7.10. chrony 타임 서비스 설정	2053
14.7.11. 인프라 이름 추출	2055
14.7.12. vSphere에서 RHCOS(Red Hat Enterprise Linux CoreOS) 시스템 생성	2055
14.7.13. vSphere에서 RHCOS(Red Hat Enterprise Linux CoreOS) 머신 추가 생성	2059
14.7.14. 디스크 파티션 설정	2060
별도의 /var 파티션 만들기	2060
14.7.15. bootupd를 사용하여 부트로더 업데이트	2063
14.7.16. 클러스터 생성	2064
14.7.17. CLI를 사용하여 클러스터에 로그인	2065
14.7.18. 머신의 인증서 서명 요청 승인	2065
14.7.19. Operator의 초기 설정	2068
14.7.19.1. 기본 OperatorHub 소스 비활성화	2069
14.7.19.2. 이미지 레지스트리 스토리지 구성	2069
14.7.19.2.1. VMware vSphere용 레지스트리 스토리지 구성	2069
14.7.19.2.2. 프로덕션 환경 외 클러스터에서 이미지 레지스트리의 스토리지 구성	2071
14.7.19.2.3. VMware vSphere용 블록 레지스트리 스토리지 구성	2071
14.7.20. 사용자 프로비저닝 인프라에 설치 완료	2073
14.7.21. VMware vSphere 볼륨 백업	2075
14.7.22. OpenShift Container Platform의 Telemetry 액세스	2075
14.7.23. 다음 단계	2076
14.8. VSPHERE에서 설치 관리자 프로비저닝 인프라를 사용하는 클러스터 설치 제거	2076
14.8.1. 설치 관리자가 프로비저닝한 인프라를 사용하는 클러스터 제거	2076
14.9. VSPHERE PROBLEM DETECTOR OPERATOR 사용	2077
14.9.1. vSphere Problem Detector Operator 정보	2077
14.9.2. vSphere Problem Detector Operator 검사 실행	2077
14.9.3. vSphere Problem Detector Operator에서 이벤트 보기	2078
14.9.4. vSphere Problem Detector Operator에서 로그 보기	2078
14.9.5. vSphere Problem Detector Operator에서 실행한 설정 검사	2079
14.9.6. 스토리지 클래스 구성 검사 정보	2081
14.9.7. vSphere Problem Detector Operator의 지표	2081
14.9.8. 추가 리소스	2082
15장. VMC에 설치	2083
15.1. VMC에 클러스터 설치	2083
15.1.1. vSphere용 VMC 설정	2083
15.1.1.1. VMC Sizer 툴	2084
15.1.2. vSphere 사전 요구 사항	2085
15.1.3. OpenShift Container Platform 용 인터넷 액세스	2085
15.1.4. VMware vSphere 인프라 요구사항	2086
15.1.5. 네트워크 연결 요구사항	2086
15.1.6. vCenter 요구사항	2087
필요한 vCenter 계정 권한	2087
vMotion으로 OpenShift Container Platform 사용	2091
클러스터 리소스	2092
클러스터 제한	2092
네트워킹 요구사항	2092
필요한 IP 주소	2092
DNS 레코드	2093
15.1.7. SSH 개인 키 생성 및 에이전트에 추가	2093

15.1.8. 설치 프로그램 받기	2094
15.1.9. 시스템 신뢰에 vCenter 루트 CA 인증서 추가	2095
15.1.10. 클러스터 배포	2096
15.1.11. 바이너리를 다운로드하여 OpenShift CLI 설치	2098
15.1.11.1. Linux에서 OpenShift CLI 설치	2099
15.1.11.2. Windows에서 OpenShift CLI 설치	2099
15.1.11.3. macOS에 OpenShift CLI 설치	2100
15.1.12. CLI를 사용하여 클러스터에 로그인	2100
15.1.13. 레지스트리 스토리지 생성	2101
15.1.13.1. 설치 중 제거된 이미지 레지스트리	2101
15.1.13.2. 이미지 레지스트리 스토리지 구성	2101
15.1.13.2.1. VMware vSphere용 레지스트리 스토리지 구성	2101
15.1.13.2.2. VMware vSphere용 블록 레지스트리 스토리지 구성	2103
15.1.14. VMware vSphere 볼륨 백업	2104
15.1.15. OpenShift Container Platform의 Telemetry 액세스	2104
15.1.16. 다음 단계	2105
15.2. 사용자 지정 설정으로 VMC에 클러스터 설치	2105
15.2.1. vSphere용 VMC 설정	2105
15.2.1.1. VMC Sizer 툴	2107
15.2.2. vSphere 사전 요구 사항	2107
15.2.3. OpenShift Container Platform 용 인터넷 액세스	2108
15.2.4. VMware vSphere 인프라 요구사항	2108
15.2.5. 네트워크 연결 요구사항	2109
15.2.6. vCenter 요구사항	2110
필요한 vCenter 계정 권한	2110
vMotion으로 OpenShift Container Platform 사용	2114
클러스터 리소스	2114
클러스터 제한	2115
네트워킹 요구사항	2115
필요한 IP 주소	2115
DNS 레코드	2115
15.2.7. SSH 개인 키 생성 및 에이전트에 추가	2116
15.2.8. 설치 프로그램 받기	2117
15.2.9. 시스템 신뢰에 vCenter 루트 CA 인증서 추가	2118
15.2.10. 설치 구성 파일 만들기	2119
15.2.10.1. 설치 구성 매개변수	2120
15.2.10.1.1. 필수 구성 매개변수	2120
15.2.10.1.2. 네트워크 구성 매개변수	2122
15.2.10.1.3. 선택적 구성 매개변수	2123
15.2.10.1.4. 추가 VMware vSphere 구성 매개변수	2127
15.2.10.1.5. 선택적 VMware vSphere 시스템 풀 구성 매개변수	2128
15.2.10.2. 설치 관리자 프로비저닝 VMware vSphere 클러스터의 샘플 install-config.yaml 파일	2129
15.2.10.3. 설치 중 클러스터 단위 프록시 구성	2130
15.2.11. 클러스터 배포	2132
15.2.12. 바이너리를 다운로드하여 OpenShift CLI 설치	2133
15.2.12.1. Linux에서 OpenShift CLI 설치	2133
15.2.12.2. Windows에서 OpenShift CLI 설치	2134
15.2.12.3. macOS에 OpenShift CLI 설치	2134
15.2.13. CLI를 사용하여 클러스터에 로그인	2135
15.2.14. 레지스트리 스토리지 생성	2135
15.2.14.1. 설치 중 제거된 이미지 레지스트리	2135
15.2.14.2. 이미지 레지스트리 스토리지 구성	2136
15.2.14.2.1. VMware vSphere용 레지스트리 스토리지 구성	2136

15.2.14.2.2. VMware vSphere용 블록 레지스트리 스토리지 구성	2138
15.2.15. VMware vSphere 볼륨 백업	2139
15.2.16. OpenShift Container Platform의 Telemetry 액세스	2139
15.2.17. 다음 단계	2139
15.3. 네트워크 사용자 지정으로 VMC에 클러스터 설치	2140
15.3.1. vSphere용 VMC 설정	2140
15.3.1.1. VMC Sizer 툴	2142
15.3.2. vSphere 사전 요구 사항	2142
15.3.3. OpenShift Container Platform 용 인터넷 액세스	2142
15.3.4. VMware vSphere 인프라 요구사항	2143
15.3.5. 네트워크 연결 요구사항	2144
15.3.6. vCenter 요구사항	2145
필요한 vCenter 계정 권한	2145
vMotion으로 OpenShift Container Platform 사용	2149
클러스터 리소스	2149
클러스터 제한	2149
네트워킹 요구사항	2150
필요한 IP 주소	2150
DNS 레코드	2150
15.3.7. SSH 개인 키 생성 및 에이전트에 추가	2150
15.3.8. 설치 프로그램 받기	2152
15.3.9. 시스템 신뢰에 vCenter 루트 CA 인증서 추가	2152
15.3.10. 설치 구성 파일 만들기	2153
15.3.10.1. 설치 구성 매개변수	2155
15.3.10.1.1. 필수 구성 매개변수	2155
15.3.10.1.2. 네트워크 구성 매개변수	2156
15.3.10.1.3. 선택적 구성 매개변수	2158
15.3.10.1.4. 추가 VMware vSphere 구성 매개변수	2162
15.3.10.1.5. 선택적 VMware vSphere 시스템 풀 구성 매개변수	2163
15.3.10.2. 설치 관리자 프로비저닝 VMware vSphere 클러스터의 샘플 install-config.yaml 파일	2164
15.3.10.3. 설치 중 클러스터 단위 프록시 구성	2165
15.3.11. 네트워크 구성 단계	2167
15.3.12. 고급 네트워크 구성 지정	2167
15.3.13. CNO(Cluster Network Operator) 구성	2169
15.3.13.1. CNO(Cluster Network Operator) 구성 오브젝트	2169
defaultNetwork 오브젝트 구성	2170
OpenShift SDN CNI 네트워크 공급자에 대한 구성	2170
OVN-Kubernetes CNI 클러스터 네트워크 공급자에 대한 구성	2171
15.3.14. 클러스터 배포	2173
15.3.15. 바이너리를 다운로드하여 OpenShift CLI 설치	2174
15.3.15.1. Linux에서 OpenShift CLI 설치	2174
15.3.15.2. Windows에서 OpenShift CLI 설치	2175
15.3.15.3. macOS에 OpenShift CLI 설치	2175
15.3.16. CLI를 사용하여 클러스터에 로그인	2176
15.3.17. 레지스트리 스토리지 생성	2176
15.3.17.1. 설치 중 제거된 이미지 레지스트리	2176
15.3.17.2. 이미지 레지스트리 스토리지 구성	2177
15.3.17.2.1. VMware vSphere용 레지스트리 스토리지 구성	2177
15.3.17.2.2. VMware vSphere용 블록 레지스트리 스토리지 구성	2179
15.3.18. VMware vSphere 볼륨 백업	2180
15.3.19. OpenShift Container Platform의 Telemetry 액세스	2180
15.3.20. 다음 단계	2180
15.4. 제한된 네트워크에서 VMC에 클러스터 설치	2181

15.4.1. vSphere용 VMC 설정	2181
15.4.1.1. VMC Sizer 툴	2183
15.4.2. vSphere 사전 요구 사항	2183
15.4.3. 네트워크가 제한된 환경에서의 설치 정보	2184
15.4.3.1. 추가 제한	2184
15.4.4. OpenShift Container Platform 용 인터넷 액세스	2184
15.4.5. VMware vSphere 인프라 요구사항	2185
15.4.6. 네트워크 연결 요구사항	2185
15.4.7. vCenter 요구사항	2186
필요한 vCenter 계정 권한	2186
vMotion으로 OpenShift Container Platform 사용	2190
클러스터 리소스	2190
클러스터 제한	2191
네트워킹 요구사항	2191
필요한 IP 주소	2191
DNS 레코드	2191
15.4.8. SSH 개인 키 생성 및 에이전트에 추가	2192
15.4.9. 시스템 신뢰에 vCenter 루트 CA 인증서 추가	2193
15.4.10. 제한된 네트워크 설치를 위한 RHCOS 이미지 생성	2194
15.4.11. 설치 구성 파일 만들기	2195
15.4.11.1. 설치 구성 매개변수	2197
15.4.11.1.1. 필수 구성 매개변수	2197
15.4.11.1.2. 네트워크 구성 매개변수	2199
15.4.11.1.3. 선택적 구성 매개변수	2200
15.4.11.1.4. 추가 VMware vSphere 구성 매개변수	2204
15.4.11.1.5. 선택적 VMware vSphere 시스템 풀 구성 매개변수	2205
15.4.11.2. 설치 관리자 프로비저닝 VMware vSphere 클러스터의 샘플 install-config.yaml 파일	2206
15.4.11.3. 설치 중 클러스터 단위 프록시 구성	2208
15.4.12. 클러스터 배포	2209
15.4.13. 바이너리를 다운로드하여 OpenShift CLI 설치	2211
15.4.13.1. Linux에서 OpenShift CLI 설치	2211
15.4.13.2. Windows에서 OpenShift CLI 설치	2212
15.4.13.3. macOS에 OpenShift CLI 설치	2212
15.4.14. CLI를 사용하여 클러스터에 로그인	2212
15.4.15. 기본 OperatorHub 소스 비활성화	2213
15.4.16. 레지스트리 스토리지 생성	2213
15.4.16.1. 설치 중 제거된 이미지 레지스트리	2213
15.4.16.2. 이미지 레지스트리 스토리지 구성	2214
15.4.16.2.1. VMware vSphere용 레지스트리 스토리지 구성	2214
15.4.17. OpenShift Container Platform의 Telemetry 액세스	2216
15.4.18. 다음 단계	2216
15.5. 사용자 프로비저닝 인프라를 사용하여 VMC에 클러스터 설치	2216
15.5.1. vSphere용 VMC 설정	2216
15.5.1.1. VMC Sizer 툴	2218
15.5.2. vSphere 사전 요구 사항	2219
15.5.3. OpenShift Container Platform 용 인터넷 액세스	2219
15.5.4. VMware vSphere 인프라 요구사항	2219
15.5.5. 사용자 프로비저닝 인프라를 포함한 클러스터의 시스템 요구사항	2220
15.5.5.1. 필요한 시스템	2220
15.5.5.2. 네트워크 연결 요구사항	2221
15.5.5.3. IBM Z 네트워크 연결 요구 사항	2221
15.5.5.4. 최소 리소스 요구사항	2221
15.5.5.5. 인증서 서명 요청 관리	2221

15.5.6. 사용자 프로비저닝 인프라 생성	2221
15.5.6.1. 사용자 프로비저닝 인프라에 대한 네트워킹 요구사항	2222
네트워크 토폴로지 요구사항	2223
로드 밸런서	2223
15.5.6.2. 사용자 프로비저닝 DNS 요구사항	2225
15.5.7. SSH 개인 키 생성 후 에이전트에 추가	2227
15.5.8. 설치 프로그램 받기	2229
15.5.9. 수동으로 설치 구성 파일 만들기	2229
15.5.9.1. VMware vSphere용 샘플 install-config.yaml 파일	2230
15.5.9.2. 설치 중 클러스터 단위 프록시 구성	2232
15.5.10. Kubernetes 매니페스트 및 Ignition 구성 파일 생성	2233
15.5.11. 인프라 이름 추출	2235
15.5.12. vSphere에서 RHCOS(Red Hat Enterprise Linux CoreOS) 시스템 생성	2236
15.5.13. vSphere에서 RHCOS(Red Hat Enterprise Linux CoreOS) 머신 추가 생성	2239
15.5.14. 디스크 파티션 설정	2240
별도의 /var 파티션 만들기	2240
15.5.15. bootupd를 사용하여 부트로더 업데이트	2243
15.5.16. 바이너리를 다운로드하여 OpenShift CLI 설치	2244
15.5.16.1. Linux에서 OpenShift CLI 설치	2244
15.5.16.2. Windows에서 OpenShift CLI 설치	2245
15.5.16.3. macOS에 OpenShift CLI 설치	2245
15.5.17. 클러스터 생성	2245
15.5.18. CLI를 사용하여 클러스터에 로그인	2246
15.5.19. 머신의 인증서 서명 요청 승인	2247
15.5.20. Operator의 초기 설정	2249
15.5.20.1. 설치 중 제거된 이미지 레지스트리	2250
15.5.20.2. 이미지 레지스트리 스토리지 구성	2251
15.5.20.2.1. VMware vSphere용 레지스트리 스토리지 구성	2251
15.5.20.2.2. 프로덕션 환경 외 클러스터에서 이미지 레지스트리의 스토리지 구성	2252
15.5.20.2.3. VMware vSphere용 블록 레지스트리 스토리지 구성	2253
15.5.21. 사용자 프로비저닝 인프라에 설치 완료	2254
15.5.22. VMware vSphere 볼륨 백업	2257
15.5.23. OpenShift Container Platform의 Telemetry 액세스	2257
15.5.24. 다음 단계	2257
15.6. 사용자 프로비저닝 인프라 및 네트워크 사용자 지정을 통해 VMC에 클러스터 설치	2257
15.6.1. vSphere용 VMC 설정	2258
15.6.1.1. VMC Sizer 툴	2259
15.6.2. vSphere 사전 요구 사항	2260
15.6.3. OpenShift Container Platform 용 인터넷 액세스	2260
15.6.4. VMware vSphere 인프라 요구사항	2260
15.6.5. 사용자 프로비저닝 인프라를 포함한 클러스터의 시스템 요구사항	2261
15.6.5.1. 필요한 시스템	2261
15.6.5.2. 네트워크 연결 요구사항	2262
15.6.5.3. IBM Z 네트워크 연결 요구 사항	2262
15.6.5.4. 최소 리소스 요구사항	2262
15.6.5.5. 인증서 서명 요청 관리	2262
15.6.6. 사용자 프로비저닝 인프라 생성	2263
15.6.6.1. 사용자 프로비저닝 인프라에 대한 네트워킹 요구사항	2263
네트워크 토폴로지 요구사항	2264
로드 밸런서	2264
15.6.6.2. 사용자 프로비저닝 DNS 요구사항	2266
15.6.7. SSH 개인 키 생성 후 에이전트에 추가	2269
15.6.8. 설치 프로그램 받기	2270

15.6.9. 수동으로 설치 구성 파일 만들기	2271
15.6.9.1. VMware vSphere용 샘플 install-config.yaml 파일	2272
15.6.9.2. 설치 중 클러스터 단위 프록시 구성	2273
15.6.10. 고급 네트워크 구성 지정	2275
15.6.11. CNO(Cluster Network Operator) 구성	2276
15.6.11.1. CNO(Cluster Network Operator) 구성 오브젝트	2277
defaultNetwork 오브젝트 구성	2277
OpenShift SDN CNI 네트워크 공급자에 대한 구성	2278
OVN-Kubernetes CNI 클러스터 네트워크 공급자에 대한 구성	2279
15.6.12. Ignition 구성 파일 생성	2280
15.6.13. 인프라 이름 추출	2281
15.6.14. vSphere에서 RHCOS(Red Hat Enterprise Linux CoreOS) 시스템 생성	2282
15.6.15. vSphere에서 RHCOS(Red Hat Enterprise Linux CoreOS) 머신 추가 생성	2286
15.6.16. 디스크 파티션 설정	2287
별도의 /var 파티션 만들기	2287
15.6.17. bootupd를 사용하여 부트로더 업데이트	2289
15.6.18. 클러스터 생성	2291
15.6.19. CLI를 사용하여 클러스터에 로그인	2291
15.6.20. 머신의 인증서 서명 요청 승인	2292
15.6.21. Operator의 초기 설정	2294
15.6.21.1. 설치 중 제거된 이미지 레지스트리	2295
15.6.21.2. 이미지 레지스트리 스토리지 구성	2296
15.6.21.2.1. VMware vSphere용 블록 레지스트리 스토리지 구성	2296
15.6.22. 사용자 프로비저닝 인프라에 설치 완료	2297
15.6.23. VMware vSphere 볼륨 백업	2300
15.6.24. OpenShift Container Platform의 Telemetry 액세스	2300
15.6.25. 다음 단계	2300
15.7. 사용자 프로비저닝 인프라가 있는 제한된 네트워크에서 VMC에 클러스터 설치	2300
15.7.1. vSphere용 VMC 설정	2301
15.7.1.1. VMC Sizer 툴	2302
15.7.2. vSphere 사전 요구 사항	2303
15.7.3. 네트워크가 제한된 환경에서의 설치 정보	2303
15.7.3.1. 추가 제한	2304
15.7.4. OpenShift Container Platform 용 인터넷 액세스	2304
15.7.5. VMware vSphere 인프라 요구사항	2304
15.7.6. 사용자 프로비저닝 인프라를 포함한 클러스터의 시스템 요구사항	2305
15.7.6.1. 필요한 시스템	2305
15.7.6.2. 네트워크 연결 요구사항	2305
15.7.6.3. IBM Z 네트워크 연결 요구 사항	2306
15.7.6.4. 최소 리소스 요구사항	2306
15.7.6.5. 인증서 서명 요청 관리	2306
15.7.7. 사용자 프로비저닝 인프라 생성	2306
15.7.7.1. 사용자 프로비저닝 인프라에 대한 네트워킹 요구사항	2307
네트워크 토폴로지 요구사항	2308
로드 밸런서	2308
15.7.7.2. 사용자 프로비저닝 DNS 요구사항	2310
15.7.8. SSH 개인 키 생성 후 에이전트에 추가	2312
15.7.9. 수동으로 설치 구성 파일 만들기	2314
15.7.9.1. VMware vSphere용 샘플 install-config.yaml 파일	2314
15.7.9.2. 설치 중 클러스터 단위 프록시 구성	2317
15.7.10. Kubernetes 매니페스트 및 Ignition 구성 파일 생성	2318
15.7.11. 인프라 이름 추출	2320
15.7.12. vSphere에서 RHCOS(Red Hat Enterprise Linux CoreOS) 시스템 생성	2320

15.7.13. vSphere에서 RHCOS(Red Hat Enterprise Linux CoreOS) 머신 추가 생성	2324
15.7.14. 디스크 파티션 설정	2325
별도의 /var 파티션 만들기	2325
15.7.15. bootupd를 사용하여 부트로더 업데이트	2327
15.7.16. 클러스터 생성	2329
15.7.17. CLI를 사용하여 클러스터에 로그인	2329
15.7.18. 머신의 인증서 서명 요청 승인	2330
15.7.19. Operator의 초기 설정	2332
15.7.19.1. 기본 OperatorHub 소스 비활성화	2333
15.7.19.2. 이미지 레지스트리 스토리지 구성	2334
15.7.19.2.1. VMware vSphere용 레지스트리 스토리지 구성	2334
15.7.19.2.2. 프로덕션 환경 외 클러스터에서 이미지 레지스트리의 스토리지 구성	2335
15.7.19.2.3. VMware vSphere용 블록 레지스트리 스토리지 구성	2336
15.7.20. 사용자 프로비저닝 인프라에 설치 완료	2337
15.7.21. VMware vSphere 볼륨 백업	2340
15.7.22. OpenShift Container Platform의 Telemetry 액세스	2340
15.7.23. 다음 단계	2340
15.8. VMC에 클러스터 설치 제거	2341
15.8.1. 설치 관리자가 프로비저닝한 인프라를 사용하는 클러스터 제거	2341
16장. 모든 플랫폼에 설치	2342
16.1. 모든 플랫폼에 클러스터 설치	2342
16.1.1. 사전 요구 사항	2342
16.1.2. OpenShift Container Platform 용 인터넷 액세스	2342
16.1.3. 사용자 프로비저닝 인프라를 포함한 클러스터의 시스템 요구사항	2342
16.1.3.1. 필요한 시스템	2342
16.1.3.2. 네트워크 연결 요구사항	2343
16.1.3.3. IBM Z 네트워크 연결 요구 사항	2343
16.1.3.4. 최소 리소스 요구사항	2343
16.1.3.5. 인증서 서명 요청 관리	2344
16.1.4. 사용자 프로비저닝 인프라 생성	2344
16.1.4.1. 사용자 프로비저닝 인프라에 대한 네트워킹 요구사항	2344
네트워크 토폴로지 요구사항	2345
로드 밸런서	2346
16.1.4.2. 사용자 프로비저닝 DNS 요구사항	2347
16.1.5. SSH 개인 키 생성 후 에이전트에 추가	2350
16.1.6. 설치 프로그램 받기	2351
16.1.7. 바이너리를 다운로드하여 OpenShift CLI 설치	2352
16.1.7.1. Linux에서 OpenShift CLI 설치	2352
16.1.7.2. Windows에서 OpenShift CLI 설치	2352
16.1.7.3. macOS에 OpenShift CLI 설치	2353
16.1.8. 수동으로 설치 구성 파일 만들기	2353
16.1.8.1. IBM Z의 샘플 install-config.yaml 파일	2354
16.1.8.2. 기타 플랫폼의 샘플 install-config.yaml 파일	2354
16.1.8.3. 설치 중 클러스터 단위 프록시 구성	2356
16.1.9. 3개의 노드 클러스터 구성	2358
16.1.10. Kubernetes 매니페스트 및 Ignition 구성 파일 생성	2358
16.1.11. RHCOS 설치 및 OpenShift Container Platform 부트스트랩 프로세스 시작	2360
16.1.11.1. ISO 이미지를 사용하여 RHCOS(Red Hat Enterprise Linux CoreOS) 머신 생성	2361
16.1.11.2. PXE 또는 iPXE 부팅을 통해 RHCOS(Red Hat Enterprise Linux CoreOS) 시스템 생성	2362
16.1.11.3. 고급 RHCOS (Red Hat Enterprise Linux CoreOS) 설치 구성	2365
16.1.11.3.1. PXE 및 ISO 설치를 위한 고급 네트워크 옵션 사용	2366
16.1.11.3.2. 디스크 파티션 설정	2366

16.1.11.3.3. Ignition 설정 확인	2370
16.1.11.3.4. 고급 RHCOS 설치 참조	2371
16.1.11.4. bootupd를 사용하여 부트로더 업데이트	2374
16.1.12. 클러스터 생성	2376
16.1.13. CLI를 사용하여 클러스터에 로그인	2376
16.1.14. 머신의 인증서 서명 요청 승인	2377
16.1.15. Operator의 초기 설정	2379
16.1.15.1. 기본 OperatorHub 소스 비활성화	2380
16.1.15.2. 설치 중 제거된 이미지 레지스트리	2381
16.1.15.3. 이미지 레지스트리 스토리지 구성	2381
16.1.15.3.1. IBM Z용 레지스트리 스토리지 구성	2381
16.1.15.3.2. 프로덕션 환경 외 클러스터에서 이미지 레지스트리의 스토리지 구성	2383
16.1.15.3.3. 블록 레지스트리 스토리지 구성	2383
16.1.16. 사용자 프로비저닝 인프라에 설치 완료	2384
16.1.17. OpenShift Container Platform의 Telemetry 액세스	2386
16.1.18. 다음 단계	2386
17장. 설치 구성	2388
17.1. 노드의 사용자 정의	2388
17.1.1. day-1 커널 매개 변수 추가	2388
17.1.2. 노드에 커널 모듈 추가	2389
17.1.2.1. 커널 모듈 컨테이너 빌드 및 테스트	2390
17.1.2.2. OpenShift Container Platform에 커널 모듈 프로비저닝	2392
17.1.2.2.1. MachineConfig 개체를 통한 커널 모듈 프로비저닝	2393
17.1.3. 설치시 디스크 암호화	2395
17.1.3.1. TPM v2 디스크 암호화 활성화	2396
17.1.3.2. Tang 디스크 암호화 활성화	2398
17.1.4. 설치 시 디스크 미러링	2401
17.1.4.1. RAID 지원 데이터 볼륨 구성	2403
17.1.5. chrony 타임 서비스 설정	2404
17.1.6. 추가 리소스	2406
17.2. 방화벽 설정	2406
17.2.1. OpenShift Container Platform의 방화벽 설정	2406
18장. 설치 검증	2410
18.1. 설치 로그 검토	2410
18.2. 이미지 풀 소스 보기	2410
18.3. 클러스터 버전, 상태 및 업데이트 세부 정보 가져오기	2411
18.4. CLI를 사용하여 클러스터 노드의 상태 쿼리	2412
18.5. OPENSIFT CONTAINER PLATFORM 웹 콘솔에서 클러스터 상태 검토	2413
18.6. RED HAT OPENSIFT CLUSTER MANAGER에서 클러스터 상태 검토	2414
18.7. 클러스터 리소스 가용성 및 사용 여부 확인	2415
18.8. 실행 중인 경고 나열	2416
18.9. 다음 단계	2417
19장. 설치 문제 해결	2418
19.1. 사전 요구 사항	2418
19.2. 실패한 설치에서 로그 수집	2418
19.3. 호스트에 SSH 액세스를 통해 수동으로 로그 수집	2419
19.4. 호스트에 SSH 액세스없이 수동으로 로그 수집	2420
19.5. 설치 프로그램에서 디버그 정보 검색	2420
19.6. OPENSIFT CONTAINER PLATFORM 클러스터 다시 설치	2421
20장. FIPS 암호화 지원	2422

20.1. OPENSIFT CONTAINER PLATFORM에서 FIPS 검증	2422
20.2. 클러스터가 사용되는 구성 요소에서 FIPS 지원	2422
20.2.1. etcd	2423
20.2.2. 스토리지	2423
20.2.3. 런타임	2423
20.3. FIPS 모드에서 클러스터 설치	2423

1장. OPENSIFT CONTAINER PLATFORM 설치 프로그램 개요

1.1. OPENSIFT CONTAINER PLATFORM 설치 프로그램 개요

OpenShift Container Platform 설치 프로그램에서는 유연성을 제공합니다. 설치 프로그램을 사용하면 설치 프로그램이 프로비저닝하고 클러스터가 유지보수하는 인프라에 클러스터를 배포하거나 준비하고 유지보수하는 인프라에 클러스터를 배포할 수 있습니다.

이 두 가지 기본 유형의 OpenShift Container Platform 클러스터는 종종 설치 관리자 프로비저닝 인프라 클러스터 및 사용자 프로비저닝 인프라 클러스터라고 합니다.

두 유형의 클러스터에는 모두 다음과 같은 특징이 있습니다.

- 기본적으로 단일 장애 지점이 없는 고가용성 인프라를 사용할 수 있습니다.
- 관리자는 적용되는 업데이트 및 해당 시기에 관한 제어 권한을 유지합니다.

동일한 설치 프로그램을 사용하여 두 유형의 클러스터를 모두 배포합니다. 설치 프로그램에서 생성된 주요 자산은 부트스트랩, 마스터 및 작업자 머신의 Ignition 구성 파일입니다. 이 세 가지 구성과 올바르게 구성된 인프라를 사용하면 OpenShift Container Platform 클러스터를 시작할 수 있습니다.

OpenShift Container Platform 설치 프로그램은 일련의 대상 및 종속 항목을 사용하여 클러스터 설치를 관리합니다. 설치 프로그램에는 달성해야 할 대상 세트가 있으며 각 대상에는 종속 항목 세트가 있습니다. 각 대상은 고유한 종속 항목에만 관련되므로 여러 대상이 병렬로 수행되도록 설치 프로그램이 작동할 수 있습니다. 궁극적인 목표는 실행 중인 클러스터입니다. 설치 프로그램은 명령을 실행하지 않고 종속 항목을 충족함으로써 명령을 다시 작성하기 위해 명령을 실행하는 대신 기존 구성 요소를 인식하고 사용할 수 있습니다.

다음 다이어그램에서는 설치 대상 및 종속 항목의 서브 세트를 보여줍니다.

그림 1.1. OpenShift Container Platform 설치 대상 및 종속 항목

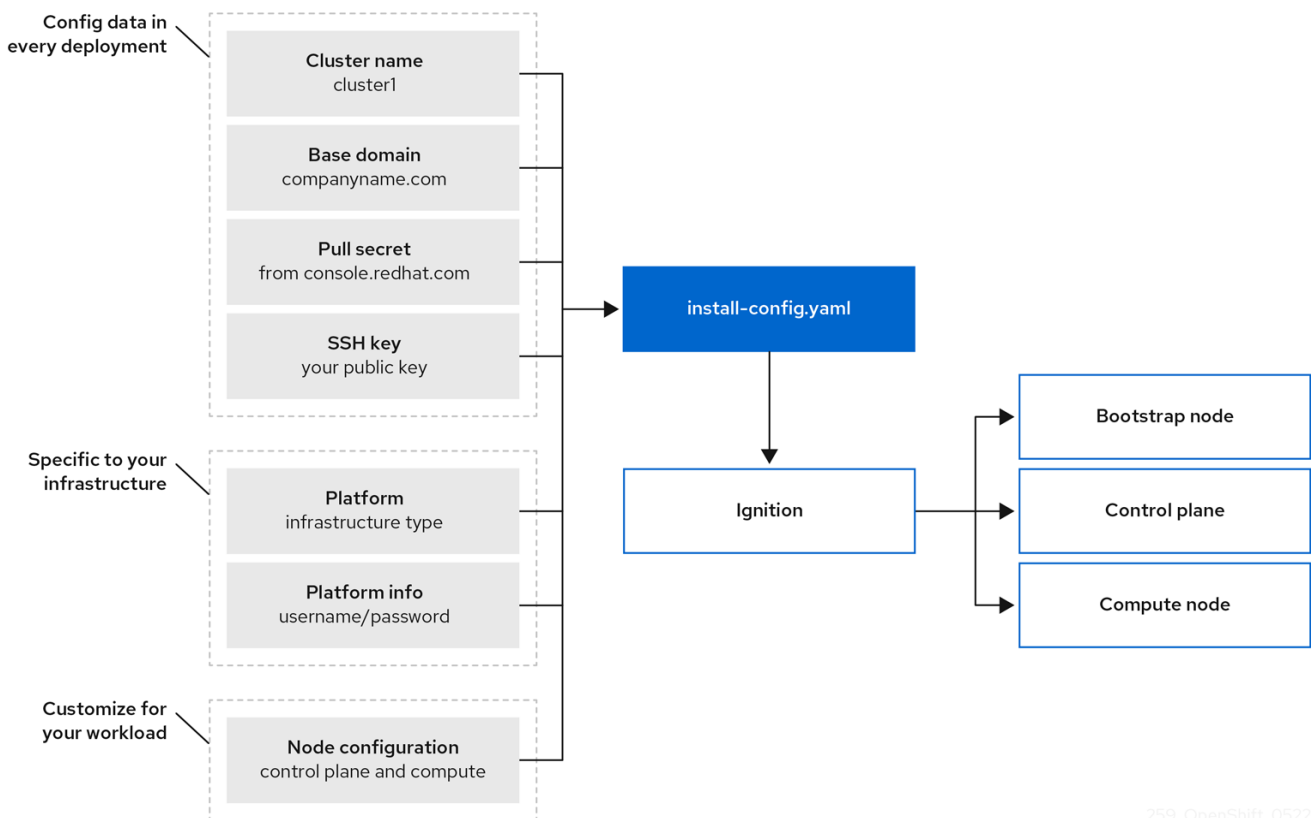

설치 후 각 클러스터 머신에서는 RHCOS(Red Hat Enterprise Linux CoreOS)를 운영 체제로 사용합니다. RHCOS는 RHEL(Red Hat Enterprise Linux)의 변경 불가능한 컨테이너 호스트 버전이며 기본적으로 SELinux가 활성화된 RHEL 커널을 제공합니다. 여기에는 Kubernetes 노드 에이전트인 **kubelet** 및 Kubernetes에 최적화된 CRI-O 컨테이너 런타임이 포함됩니다.

OpenShift Container Platform 4.7 클러스터의 모든 컨트롤 플레인 시스템은 Ignition이라는 중요한 최초 부팅 프로비저닝 도구를 포함하는 RHCOS를 사용해야 합니다. 이 도구를 사용하면 클러스터가 머신을 구성할 수 있습니다. 운영 체제 업데이트는 Operator가 클러스터 전체에서 돌아온 컨테이너 이미지에 임베드된 Atomic OSTree 리포지토리로 제공됩니다. 실제 운영 체제 변경은 rpm-ostree를 사용하여 각 머신에서 원자 작업으로 수행됩니다. 이러한 기술을 사용하면 OpenShift Container Platform에서 전체 플랫폼을 최신 상태로 유지하는 내부 업그레이드를 통해 클러스터의 다른 애플리케이션을 관리하는 것처럼 운영 체제를 관리할 수 있습니다. 이러한 내부 업데이트는 운영 팀의 부담을 줄일 수 있습니다.

모든 클러스터 머신의 운영 체제로 RHCOS를 사용하는 경우 클러스터가 운영 체제를 포함한 구성 요소 및 머신의 모든 측면을 관리합니다. 그러면 설치 프로그램 및 Machine Config Operator만 머신을 변경할 수 있습니다. 설치 프로그램에서는 Ignition 구성 파일을 사용하여 각 머신의 정확한 상태를 설정하고 Machine Config Operator는 설치 후 새 인증서 또는 키 적용과 같은 머신에 대한 추가 변경을 완료합니다.

1.1.1. 설치 프로세스

OpenShift Container Platform 클러스터를 설치할 때 OpenShift Cluster Manager 사이트의 해당 [인프라 공급자](#) 페이지에서 설치 프로그램을 다운로드합니다. 이 사이트에서는 다음을 관리합니다.

- 계정용 REST API
- 필수 구성 요소를 얻는 데 사용하는 풀 시크릿인 레지스트리 토큰
- 사용 지표 수집이 용이하도록 클러스터 ID를 Red Hat 계정에 연결하는 클러스터 등록

OpenShift Container Platform 4.7에서 설치 프로그램은 자산 세트에서 일련의 파일 변환을 수행하는 Go 바이너리 파일입니다. 설치 프로그램과 상호 작용하는 방법은 설치 유형에 따라 다릅니다.

- 설치 관리자 프로비저닝 인프라가 있는 클러스터의 경우 인프라 부트스트랩 및 프로비저닝을 직접 수행하는 대신 설치 프로그램에 위임합니다. 설치 프로그램은 클러스터를 지원하는 데 필요한 모든 네트워킹, 머신 및 운영 체제를 생성합니다.
- 클러스터의 인프라를 프로비저닝하고 관리하는 경우 부트스트랩 머신, 네트워킹, 부하 분산, 스토리지 및 개별 클러스터 머신을 포함한 모든 클러스터 인프라 및 리소스를 제공해야 합니다.

설치하는 동안 **install-config.yaml**이라는 설치 구성 파일, Kubernetes 매니페스트 및 머신 유형에 맞는 Ignition 구성 파일의 세 가지 파일 세트를 사용합니다.



중요

설치 중에 기본 RHCOS 운영 체제를 제어하는 Kubernetes 및 Ignition 구성 파일을 수정할 수 있습니다. 그러나 이러한 오브젝트를 수정한 내용이 적합한지 확인할 수 있는 유효성 검사는 없습니다. 이러한 오브젝트를 수정하면 클러스터가 작동하지 않을 수 있습니다. 이 위험 때문에 문서화된 절차를 따르거나 Red Hat 지원 부서에서 지시하지 않는 한 Kubernetes 및 Ignition 구성 파일 수정은 지원되지 않습니다.

설치 구성 파일은 Kubernetes 매니페스트로 변환된 다음 매니페스트가 Ignition 구성 파일로 래핑됩니다. 설치 프로그램은 이러한 Ignition 구성 파일을 사용하여 클러스터를 생성합니다.

설치 프로그램을 실행할 때 설치 구성 파일이 모두 제거되므로 다시 사용하려는 모든 구성 파일을 백업하십시오.

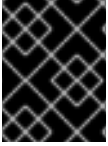

중요

설치 중에 설정한 매개변수는 수정할 수 없지만 설치 후에는 많은 클러스터 속성을 수정할 수 있습니다.

설치 관리자가 프로비저닝한 인프라를 사용하는 설치 프로세스

기본 설치 유형에서는 설치 관리자 프로비저닝 인프라를 사용합니다. 기본적으로 설치 프로그램은 설치 마법사 역할을 하여 자체적으로 결정할 수 없는 값을 입력하라는 메시지를 표시하고 나머지 매개변수에 대한 적절한 기본값을 제공합니다. 고급 인프라 시나리오를 지원하도록 설치 프로세스를 사용자 정의할 수도 있습니다. 설치 프로그램은 클러스터의 기본 인프라를 프로비저닝합니다.

표준 클러스터 또는 사용자 정의된 클러스터를 설치할 수 있습니다. 표준 클러스터에서는 클러스터를 설치하는 데 필요한 최소 세부 정보를 제공합니다. 사용자 지정 클러스터를 사용하면 컨트롤 플레인에서 사용하는 머신 수, 클러스터가 배포하는 가상 머신 유형 또는 Kubernetes 서비스 네트워크의 CIDR 범위와 같은 플랫폼에 대한 세부 정보를 지정할 수 있습니다.

가능하면 이 기능을 사용하여 클러스터 인프라를 프로비저닝 및 유지보수하지 않아도 됩니다. 다른 모든 환경에서는 설치 프로그램을 사용하여 클러스터 인프라를 프로비저닝하는 데 필요한 자산을 생성합니다.

OpenShift Container Platform은 설치 프로그램에서 프로비저닝한 인프라 클러스터를 통해 운영 체제 자체를 포함하여 클러스터의 모든 측면을 관리합니다. 각 머신은 결합하는 클러스터에서 호스팅되는 리소스를 참조하는 구성으로 부팅됩니다. 이 구성을 사용하면 업데이트가 적용될 때 클러스터가 자체적으로 관리될 수 있습니다.

사용자 프로비저닝 인프라를 사용하는 설치 프로세스

제공하는 인프라에 OpenShift Container Platform도 설치할 수 있습니다. 설치 프로그램을 사용하여 클러스터 인프라를 프로비저닝하고 클러스터 인프라를 생성한 다음 제공한 인프라에 클러스터를 배포하는 데 필요한 자산을 생성합니다.

설치 프로그램이 프로비저닝한 인프라를 사용하지 않는 경우 다음을 포함하여 클러스터 자원을 직접 관리하고 유지보수해야 합니다.

- 클러스터를 구성하는 컨트롤 플레인 및 컴퓨팅 머신의 기본 인프라
- 로드 밸런서
- DNS 레코드 및 필수 서브넷을 포함한 클러스터 네트워킹
- 클러스터 인프라 및 애플리케이션용 스토리지

클러스터가 사용자 프로비저닝 인프라를 사용하는 경우 RHEL 컴퓨팅 머신을 클러스터에 추가할 수 있습니다.

설치 프로세스 세부사항

클러스터의 각 머신에는 프로비저닝 시 클러스터에 대한 정보가 필요하므로 OpenShift Container Platform은 초기 구성 중에 임시 부트스트랩 머신을 사용하여 필요한 정보를 영구 컨트롤 플레인에 제공합니다. 클러스터 생성 방법을 설명하는 Ignition 구성 파일을 사용하여 부팅됩니다. 부트스트랩 머신은 컨트롤 플레인을 구성하는 컨트롤 플레인 머신 (마스터 머신이라고도 함)을 생성합니다. 그런 다음 컨트롤 플레인 시스템에서는 작업자 머신이라고도 하는 컴퓨팅 머신을 만듭니다. 다음 그림은 이 프로세스를 보여줍니다.

그림 1.2. 부트스트랩, 컨트롤 플레인 및 컴퓨팅 시스템 생성

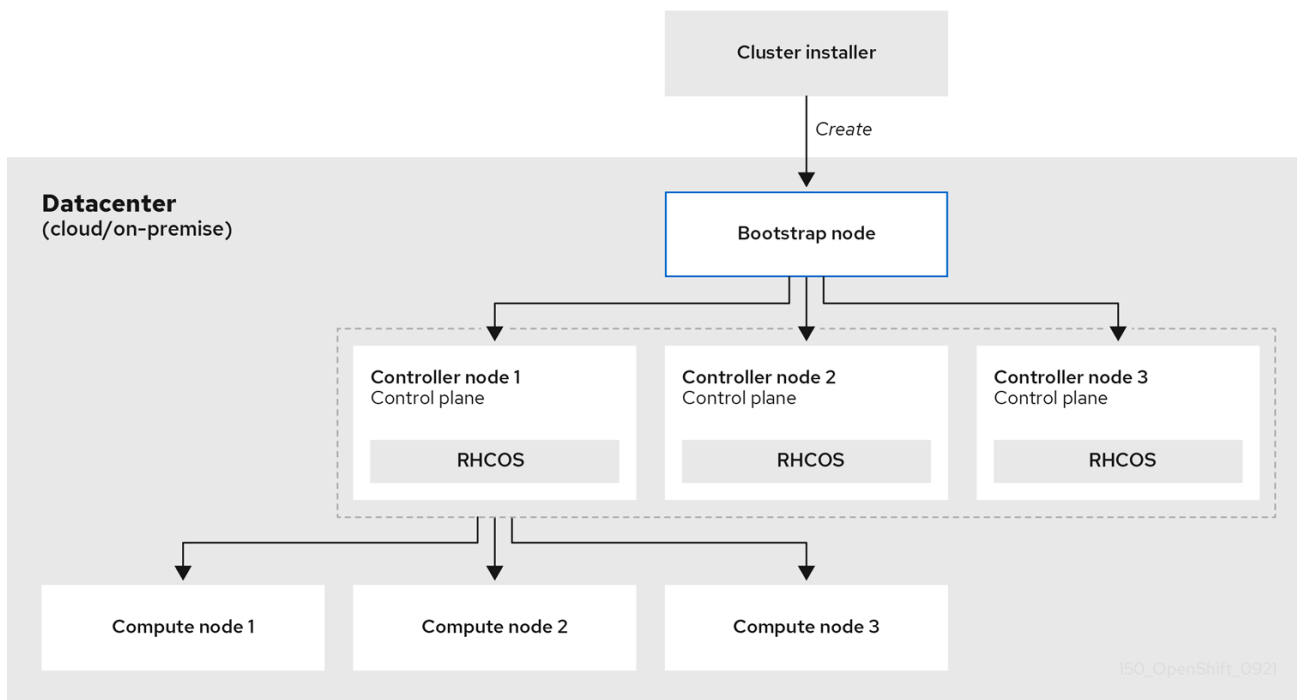

클러스터 머신이 초기화되면 부트스트랩 머신이 손상됩니다. 모든 클러스터에서는 부트스트랩 프로세스를 사용하여 클러스터를 초기화하지만, 클러스터의 인프라를 프로비저닝하는 경우 많은 단계를 수동으로 완료해야 합니다.

중요

- 설치 프로그램에서 생성하는 Ignition 구성 파일에 24시간 후에 만료되는 인증서가 포함되어 있습니다. 이 인증서는 그 후에 갱신됩니다. 인증서를 갱신하기 전에 클러스터가 종료되고 24시간이 지난 후에 클러스터가 다시 시작되면 클러스터는 만료된 인증서를 자동으로 복구합니다. 예외적으로 kubelet 인증서를 복구하려면 대기 중인 **node-bootstrapper** 인증서 서명 요청(CSR)을 수동으로 승인해야 합니다. 자세한 내용은 *Recovering from expired control plane certificates* 문서를 참조하십시오.
- 클러스터를 설치한 후 24시간에서 22시간까지의 인증서가 교체되기 때문에 생성된 후 12시간 이내에 Ignition 구성 파일을 사용하는 것이 좋습니다. 12시간 이내에 Ignition 구성 파일을 사용하면 설치 중에 인증서 업데이트가 실행되는 경우 설치 실패를 방지할 수 있습니다.

클러스터 부트스트랩에는 다음 단계가 포함됩니다.

1. 부트스트랩 머신이 부팅되고 컨트롤 플레인 머신을 부팅하는 데 필요한 원격 리소스 호스팅이 시작됩니다. (인프라를 프로비저닝할 경우 수동 조작 필요)
2. 부트스트랩 머신은 단일 노드 etcd 클러스터와 임시 Kubernetes 컨트롤 플레인을 시작합니다.
3. 컨트롤 플레인 머신은 부트스트랩 머신에서 원격 리소스를 가져오고 부팅을 완료합니다. (인프라를 프로비저닝할 경우 수동 조작 필요)
4. 임시 컨트롤 플레인은 프로덕션 컨트롤러 플레인을 프로덕션 컨트롤 플레인 머신에 예약합니다.

5. CVO(Cluster Version Operator)가 온라인 상태가 되어 etcd Operator를 설치합니다. etcd Operator는 모든 컨트롤 플레인 노드에서 etcd를 확장합니다.
6. 임시 컨트롤 플레인이 종료되고 제어를 프로덕션 컨트롤 플레인에 전달합니다.
7. 부트스트랩 머신은 OpenShift Container Platform 구성 요소를 프로덕션 컨트롤 플레인에 주입합니다.
8. 설치 프로그램이 부트스트랩 머신을 종료합니다. (인프라를 프로비저닝할 경우 수동 조작 필요)
9. 컨트롤 플레인이 컴퓨팅 노드를 설정합니다.
10. 컨트롤 플레인은 일련의 Operator 형태로 추가 서비스를 설치합니다.

이 부트스트랩 프로세스의 결과는 완전히 실행 중인 OpenShift Container Platform 클러스터입니다. 그런 다음 클러스터는 지원되는 환경에서 컴퓨팅 머신 생성을 포함하여 일상적인 작업에 필요한 나머지 구성 요소를 다운로드하고 구성합니다.

설치 범위

OpenShift Container Platform 설치 프로그램의 범위는 의도적으로 한정됩니다. 단순성과 성공을 보장하도록 설계되었습니다. 설치가 완료된 후 많은 추가 구성 작업을 완료할 수 있습니다.

추가 리소스

- OpenShift Container Platform 구성 리소스에 대한 자세한 내용은 [사용 가능한 클러스터 사용자 정의](#)를 참조하십시오.

1.2. OPENSIFT 클러스터에서 지원되는 플랫폼

OpenShift Container Platform 4.7에서는 다음 플랫폼에서 설치 관리자 프로비저닝 인프라를 사용하는 클러스터를 설치할 수 있습니다.

- AWS(Amazon Web Services)
- GCP(Google Cloud Platform)
- Microsoft Azure
- RHOSP(Red Hat OpenStack Platform) 버전 13 및 16
 - 최신 OpenShift Container Platform 릴리스는 최신 RHOSP 긴 수명 릴리스 및 중간 릴리스를 모두 지원합니다. 완전한 RHOSP 릴리스 호환성에 대해서는 [RHOSP의 OpenShift Container Platform on RHOSP 지원 매트릭스](#)를 참조하십시오.
- RHV(Red Hat Virtualization)
- VMware vSphere
- AWS의 VMware Cloud (VMC)
- 베어 메탈

이러한 클러스터의 경우, 설치 프로세스를 실행하는 컴퓨터를 포함한 모든 머신은 플랫폼 컨테이너의 이미지를 가져오고 원격 분석 데이터를 Red Hat에 제공하기 위해 인터넷에 직접 액세스할 수 있어야 합니다.



중요

설치 후 다음 변경 사항은 지원되지 않습니다.

- 클라우드 공급자 플랫폼 혼합
- 클러스터가 설치된 플랫폼과 다른 플랫폼의 영구 스토리지 프레임워크 사용과 같은 클라우드 공급자 구성 요소 혼합

OpenShift Container Platform 4.7에서는 다음 플랫폼에서 사용자 프로비저닝 인프라를 사용하는 클러스터를 설치할 수 있습니다.

- AWS
- Azure
- GCP
- RHOSP
- RHV
- VMware vSphere
- AWS의 VMware Cloud
- 베어 메탈
- IBM Z 또는 LinuxONE
- IBM Power Systems

플랫폼의 지원 사례에 따라 사용자 프로비저닝 인프라에 을 설치하면 전체 인터넷 액세스가 가능한 머신을 실행하거나, 클러스터를 프록시 뒤에 배치하거나, **제한된 네트워크 설치**를 수행할 수 있습니다. 제한된 네트워크 설치에서는 클러스터를 설치하는 데 필요한 이미지를 다운로드하여 미리 레지스트리에 배치한 다음 해당 데이터를 사용하여 클러스터를 설치할 수 있습니다. vSphere 또는 베어 메탈 인프라에서 제한된 네트워크 설치로 플랫폼 컨테이너의 이미지를 가져오려면 인터넷에 액세스해야 하지만, 클러스터 컴퓨터는 인터넷에 직접 액세스할 필요가 없습니다.

다른 플랫폼의 통합 테스트에 대한 자세한 내용은 [OpenShift Container Platform 4.x 통합 테스트](#) 페이지를 참조하십시오.

추가 리소스

- 지원되는 각 플랫폼에서 사용할 수 있는 설치 유형에 대한 자세한 내용은 [다른 플랫폼의 지원 설치 방법](#)에서 참조하십시오.
- 설치 방법 선택 및 필수 리소스 준비에 대한 정보는 [클러스터 설치 방법 선택 및 사용자를 위한 준비](#)에서 참조하십시오.

2장. 클러스터 설치 방법 선택 및 사용자를 위한 준비

OpenShift Container Platform을 설치하기 전에 실행할 종류의 설치 프로세스를 결정하고 사용자를 위해 클러스터를 준비하는 데 필요한 모든 리소스가 있는지 확인합니다.

2.1. 클러스터 설치 유형 선택

OpenShift Container Platform 클러스터를 설치하기 전에 실행할 최상의 설치 지침을 선택해야 합니다. 최상의 옵션을 선택하기 위해 다음 질문에 대한 답변을 고려하십시오.

2.1.1. OpenShift Container Platform 클러스터를 직접 설치 및 관리하시겠습니까?

OpenShift Container Platform을 직접 설치하고 관리하려면 다음 플랫폼에 설치할 수 있습니다.

- AWS(Amazon Web Services)
- Microsoft Azure
- GCP(Google Cloud Platform)
- RHOSP
- RHV
- IBM Z 및 LinuxONE
- IBM Power
- VMware vSphere
- AWS의 VMware Cloud (VMC)
- 베어 메탈 또는 기타 플랫폼과 무관한 인프라

온프레미스 하드웨어 및 클라우드 호스팅 서비스에 모두 OpenShift Container Platform 4 클러스터를 배포할 수 있지만 클러스터의 모든 머신은 동일한 데이터 센터 또는 클라우드 호스팅 서비스에 있어야 합니다.

OpenShift Container Platform을 사용하지만 클러스터를 직접 관리하지 않기 위해 여러 관리 서비스 옵션이 있습니다. Red Hat에서 완전히 관리하는 클러스터를 원하는 경우 [OpenShift Dedicated](#) 또는 [OpenShift Online](#)를 사용할 수 있습니다. Azure, AWS, IBM Cloud 또는 Google Cloud에서 OpenShift를 관리 서비스로 사용할 수도 있습니다. 관리 서비스에 대한 자세한 내용은 [OpenShift 제품 페이지](#)를 참조하십시오.

2.1.2. OpenShift Container Platform 3을 사용한 적이 있으며 OpenShift Container Platform 4를 사용하고 싶으신가요?

OpenShift Container Platform 3을 사용했으며 OpenShift Container Platform 4를 시도하려면 OpenShift Container Platform 4가 어떻게 다른지 이해해야 합니다. OpenShift Container Platform 4는 Kubernetes 애플리케이션과 플랫폼이 실행되는 운영 체제인 RHCOS(Red Hat Enterprise Linux CoreOS)를 함께 원활하게 패키지, 배포, 관리하는 Operator를 만듭니다. OpenShift Container Platform을 설치하기 위해 머신을 배포하고 운영 체제를 구성하는 대신 RHCOS 운영 체제는 OpenShift Container Platform 클러스터의 통합된 부분입니다. 클러스터 머신의 운영 체제를 OpenShift Container Platform의 설치 프로세스의 일부로 배포합니다. [OpenShift Container Platform 3](#) 및 [OpenShift Container Platform 4 비교](#) 를 참조하십시오.

OpenShift Container Platform 클러스터 설치 프로세스의 일부로 머신을 프로비저닝해야 하므로 OpenShift Container Platform 3 클러스터를 OpenShift Container Platform 4로 업그레이드할 수 없습니다. 대신 새로운 OpenShift Container Platform 4 클러스터를 생성하고 OpenShift Container Platform 3 워크로드를 마이그레이션해야 합니다. 마이그레이션에 대한 자세한 내용은 [OpenShift 마이그레이션 모범 사례](#)를 참조하십시오. OpenShift Container Platform 4로 마이그레이션해야 하므로 모든 유형의 프로덕션 클러스터 설치 프로세스를 사용하여 새 클러스터를 생성할 수 있습니다.

2.1.3. 클러스터에서 기존 구성 요소를 사용하시겠습니까?

운영 체제는 OpenShift Container Platform에 통합되므로 OpenShift Container Platform용 설치 프로그램이 모든 인프라를 가동하도록 하는 것이 더 쉬워집니다. 이는 *설치 관리자가 프로비저닝한 인프라* 설치라고 합니다. 이 유형의 설치에서는 클러스터에 일부 기존 인프라를 제공할 수 있지만, 설치 프로그램은 클러스터가 처음에 필요한 모든 머신을 배포합니다.

[AWS](#), [Azure](#) 또는 [GCP](#)의 클러스터 또는 해당 기본 머신에 사용자 정의를 지정하지 않고 설치 관리자가 프로비저닝한 인프라 클러스터를 배포할 수 있습니다. 이러한 설치 방법은 프로덕션이 가능한 OpenShift Container Platform 클러스터를 배포하는 가장 빠른 방법입니다.

클러스터 머신의 인스턴스 유형과 같이 설치 관리자가 프로비저닝한 인프라 클러스터에 대한 기본 구성을 수행해야 하는 경우 [AWS](#), [Azure](#) 또는 [GCP](#)에 대한 설치를 사용자 지정할 수 있습니다.

설치 관리자 프로비저닝 인프라 설치의 경우 기존 [AWS](#)의 VPC, [Azure](#)의 vNet 또는 [GCP](#)의 VPC를 사용할 수 있습니다. [AWS](#), [Azure](#) 또는 [GCP](#)에서 클러스터가 사용자 환경의 기존 IP 주소 할당과 공존하고 기존 MTU 및 VXLAN 구성과 통합할 수 있으므로 네트워크 인프라의 부분을 재사용할 수도 있습니다. 이러한 클라우드에 기존 계정과 인증 정보가 있는 경우 다시 사용할 수 있지만 계정을 수정하여 OpenShift Container Platform 클러스터를 설치하는 데 필요한 권한이 있어야 할 수 있습니다.

설치 관리자가 프로비저닝한 인프라 메서드를 사용하여 [RHV](#), [vSphere](#) 및 [베어 메탈](#)에 적합한 머신 인스턴스를 생성할 수 있습니다.

광범위한 클라우드 인프라를 재사용하려면 *사용자가 프로비저닝한 인프라* 설치를 완료할 수 있습니다. 이러한 설치를 통해 설치 프로세스 중에 클러스터에 필요한 머신을 수동으로 배포합니다. [AWS](#), [Azure](#) 또는 [GCP](#)에서 사용자가 프로비저닝한 인프라 설치를 수행하는 경우, 제공된 템플릿을 사용하여 모든 필수 구성 요소를 유지할 수 있습니다. 그렇지 않으면 공급자와 무관한 설치 방법을 사용하여 다른 클라우드에 클러스터를 배포할 수 있습니다.

기존 하드웨어에서 사용자가 프로비저닝한 인프라 설치를 완료할 수도 있습니다. [RHOSP](#), [RHV](#), [IBM Z](#) 또는 [LinuxONE](#), [IBM Power](#) 또는 [vSphere](#)를 사용하는 경우 특정 설치 지침을 사용하여 클러스터를 배포합니다. 기타 지원되는 하드웨어를 사용하는 경우 [베어 메탈 설치](#) 절차를 따르십시오.

2.1.4. 클러스터에 추가 보안이 필요하십니까?

사용자가 프로비저닝한 설치 메서드를 사용하는 경우 클러스터에 대한 프록시를 구성할 수 있습니다. 지침은 각 설치 절차에 포함됩니다.

퍼블릭 클라우드의 클러스터가 외부에서 끝점을 노출하지 못하도록 하려면 [AWS](#), [Azure](#) 또는 [GCP](#)에 설치 관리자가 프로비저닝한 인프라가 있는 프라이빗 클러스터를 배포할 수 있습니다.

연결이 끊긴 또는 제한된 네트워크 클러스터와 같은 인터넷에 대한 액세스가 제한된 클러스터를 설치해야 하는 경우 *설치 패키지를 미러링* 하고 여기에서 클러스터를 설치할 수 있습니다. [AWS](#), [GCP](#), [IBM Z](#) 또는 [LinuxONE](#), [IBM Power](#), [vSphere](#) 또는 [베어 메탈](#)의 제한된 네트워크에 사용자가 프로비저닝한 인프라 설치는 상세한 지침을 따르십시오. [AWS](#), [GCP](#), [RHOSP](#), [RHV](#), [vSphere](#)에 대한 자세한 지침에 따라 설치 관리자 프로비저닝 인프라를 사용하여 클러스터를 제한된 네트워크에 설치할 수도 있습니다.

[AWS GovCloud 리전](#) 또는 [Azure 정부 리전](#)에 클러스터를 배포해야 하는 경우 설치 관리자가 프로비저닝한 인프라 설치 중에 해당 사용자 지정 리전을 구성할 수 있습니다.

설치 중에 [FIPS 검증 / 진행 중인 모듈 암호화 라이브러리](#) 를 사용하도록 클러스터 머신을 구성할 수도 있습니다.

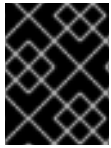

중요

FIPS 검증 / 진행 중인 모듈 암호화 라이브러리 사용은 **x86_64** 아키텍처의 OpenShift Container Platform 배포에서만 지원됩니다.

2.2. 설치 후 사용자용 클러스터 준비

사용자가 클러스터에 액세스하기 전에 클러스터를 설치하는 데는 일부 구성이 필요하지 않습니다. 클러스터를 구성하는 Operator를 [사용자 정의](#) 하여 클러스터 자체를 사용자 정의하고 ID 공급자와 같은 다른 필수 시스템과 클러스터를 통합할 수 있습니다.

프로덕션 클러스터의 경우 다음과 같은 통합을 구성해야 합니다.

- [영구 스토리지](#)
- [ID 공급자](#)
- [핵심 OpenShift Container Platform 구성 요소 모니터링](#)

2.3. 워크로드를 위한 클러스터 준비

워크로드 요구 사항에 따라 애플리케이션 배포를 시작하기 전에 추가 단계를 수행해야 할 수 있습니다. 예를 들어 애플리케이션 [빌드 전략](#)을 지원하기 위해 인프라를 준비한 후 [대기 시간이 짧은](#) 워크로드를 프로비저닝하거나 [중요한 워크로드를 보호](#)해야 할 수 있습니다. 애플리케이션 워크로드에 대한 [모니터링](#)을 구성할 수도 있습니다. [Windows 워크로드](#)를 실행하려는 경우 설치 프로세스 중에 [OVN-Kubernetes를 사용하여 하이브리드 네트워킹](#)을 활성화해야 합니다. 클러스터를 설치한 후에는 하이브리드 네트워킹을 활성화할 수 없습니다.

2.4. 다른 플랫폼에 지원되는 설치 방법

다른 플랫폼에서 다른 유형의 설치를 수행할 수 있습니다.



참고

다음 표에 표시된 대로 모든 플랫폼에서 모든 설치 옵션이 지원되는 것은 아닙니다.

표 2.1. 설치 프로그램에서 제공하는 인프라 옵션

	AWS	Azure	GCP	Open Stack	RHV	베어 메탈	vSphere	VMC	IBM Z	IBM Power
기본	X	X	X		X	X	X	X		
사용자 정의	X	X	X	X	X		X	X		

	AWS	Azure	GCP	Open Stack	RHV	베어 메탈	vSphere	VMC	IBM Z	IBM Power
네트워크 사용자 지정	X	X	X				X	X		
제한된 네트워크	X		X	X	X		X	X		
프라이빗 클러스터	X	X	X							
기존 가상 사설망	X	X	X							
정부 리전	X	X								

표 2.2. 사용자가 제공하는 인프라 옵션

	AWS	Azure	GCP	Open Stack	RHV	베어 메탈	vSphere	VMC	IBM Z	IBM Power
사용자 정의	X	X	X	X	X	X	X	X	X	X
네트워크 사용자 지정						X	X	X		
제한된 네트워크	X		X			X	X	X	X	X
클러스터 프로젝트 외부에서 호스팅되는 공유 VPC			X							

3장. 연결 해제된 설치를 위한 이미지 미러링

이 섹션의 절차를 사용하여 클러스터가 외부 콘텐츠에 대한 조직의 제어 조건을 충족하는 컨테이너 이미지만 사용하도록 할 수 있습니다. 제한된 네트워크에서 프로비저닝된 인프라에 클러스터를 설치하기 전에 필요한 컨테이너 이미지를 해당 환경에 미러링해야 합니다. 컨테이너 이미지를 미러링하려면 미러링을 위한 레지스트리가 있어야 합니다.

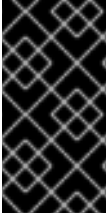

중요

필요한 컨테이너 이미지를 얻으려면 인터넷에 액세스해야 합니다. 이 절차에서는 네트워크와 인터넷에 모두 액세스할 수 있는 미러 호스트에 미러 레지스트리를 배치합니다. 미러 호스트에 액세스할 수 없는 경우 [Operator 미러링 카탈로그 미러링](#) 절차를 사용하여 이미지를 장치에 복사하면 네트워크 경계를 이동할 수 있습니다.

3.1. 사전 요구 사항

- [Docker v2-2](#)를 지원하는 컨테이너 이미지 레지스트리가 다음 레지스트리 중 하나와 같이 OpenShift Container Platform 클러스터를 호스팅할 위치에 있어야 합니다.
 - [Red Hat Quay](#)
 - [JFrog Artifactory](#)
 - [Sonatype Nexus Repository](#)
 - [Harbor](#)

Red Hat Quay에 대한 사용 권한이 있는 경우, [개념 증명 목적](#)으로 또는 [Quay Operator](#)를 사용하여 Red Hat Quay 배포에 대한 설명서를 참조하십시오. 레지스트리를 선택 및 설치하는데 추가 지원이 필요한 경우 영업 담당자 또는 Red Hat 지원팀에 문의하십시오.

- 컨테이너 이미지 레지스트리에 대한 기존 솔루션이 없는 경우 OpenShift Container Platform [구독자에게 Red Hat OpenShift의 미러 레지스트리](#)가 제공됩니다. *Red Hat OpenShift의 미러 레지스트리*는 서브스크립션에 포함되어 있으며 연결이 끊긴 설치에서 OpenShift Container Platform의 필요한 컨테이너 이미지를 미러링하는 데 사용할 수 있는 소규모 컨테이너 레지스트리입니다.

3.2. 미러 레지스트리 정보

OpenShift Container Platform 설치 및 후속 제품 업데이트에 Red Hat Quay, JFrog Artifactory, Sonatype Nexus Repository 또는 Harbor와 같은 컨테이너 미러 레지스트리에 필요한 이미지를 미러링할 수 있습니다. 대규모 컨테이너 레지스트리에 액세스할 수 없는 경우 OpenShift Container Platform 서브스크립션에 포함된 소규모 컨테이너 *레지스트리인 Red Hat OpenShift에 미러* 레지스트리를 사용할 수 있습니다.

[Docker v2-2](#), *Red Hat OpenShift의 미러 레지스트리*, Artifactory, Sonatype Nexus Repository 또는 Harbor와 같은 Docker v2-2를 지원하는 모든 컨테이너 레지스트리를 사용할 수 있습니다. 선택한 레지스트리에 관계없이 인터넷상의 Red Hat 호스팅 사이트의 콘텐츠를 격리된 이미지 레지스트리로 미러링하는 절차는 동일합니다. 콘텐츠를 미러링한 후 미러 레지스트리에서 이 콘텐츠를 검색하도록 각 클러스터를 설정합니다.

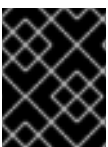

중요

OpenShift Container Platform 클러스터의 내부 레지스트리는 미러링 프로세스 중에 필요한 태그 없이 푸시를 지원하지 않으므로 대상 레지스트리로 사용할 수 없습니다.

Red Hat OpenShift의 미러 레지스트리가 아닌 컨테이너 레지스트리를 선택하는 경우 프로비저닝하는 클러스터의 모든 시스템에서 액세스할 수 있어야 합니다. 레지스트리에 연결할 수 없는 경우 설치, 업데이트 또는 워크로드 재배포와 같은 일반 작업이 실패할 수 있습니다. 따라서고가용성 방식으로 미러 레지스트리를 실행해야 하며 미러 레지스트리는 최소한 OpenShift Container Platform 클러스터의 프로덕션 환경의 가용성조건에 일치해야 합니다.

미러 레지스트리를 OpenShift Container Platform 이미지로 채우면 다음 두 가지 시나리오를 수행할 수 있습니다. 호스트가 인터넷과 미러 레지스트리에 모두 액세스할 수 있지만 클러스터 노드에 액세스할 수 없는 경우 해당 머신의 콘텐츠를 직접 미러링할 수 있습니다. 이 프로세스를 *connected mirroring*(미러링 연결)이라고 합니다. 그러한 호스트가 없는 경우 이미지를 파일 시스템에 미러링한 다음 해당 호스트 또는 이동식 미디어를 제한된 환경에 배치해야 합니다. 이 프로세스를 *미러링 연결 해제*라고 합니다.

미러링된 레지스트리의 경우 가져온 이미지의 소스를 보려면 CRI-O 로그의 **Trying to access** 로그 항목을 검토해야 합니다. 노드에서 **crictl images** 명령을 사용하는 등의 이미지 가져오기 소스를 보는 다른 방법은 미러링되지 않은 이미지 이름을 표시합니다.



참고

Red Hat은 OpenShift Container Platform에서 타사 레지스트리를 테스트하지 않습니다.

추가 정보

이미지 소스를 보기 위해 CRI-O 로그를 보는 방법에 대한 자세한 내용은 [이미지 풀 소스 보기](#)를 참조하십시오.

3.3. 미러 호스트 준비

미러 단계를 수행하기 전에 호스트는 콘텐츠를 검색하고 원격 위치로 푸시할 준비가 되어 있어야 합니다.

3.3.1. 바이너리를 다운로드하여 OpenShift CLI 설치

명령줄 인터페이스를 사용하여 OpenShift Container Platform과 상호 작용하기 위해 OpenShift CLI(**oc**)를 설치할 수 있습니다. Linux, Windows 또는 macOS에 **oc**를 설치할 수 있습니다.



중요

이전 버전의 **oc**를 설치한 경우, OpenShift Container Platform 4.7의 모든 명령을 완료하는데 해당 버전을 사용할 수 없습니다. 새 버전의 **oc**를 다운로드하여 설치합니다.

3.3.1.1. Linux에서 OpenShift CLI 설치

다음 절차를 사용하여 Linux에서 OpenShift CLI(**oc**) 바이너리를 설치할 수 있습니다.

프로세스

1. Red Hat 고객 포털에서 [OpenShift Container Platform 다운로드 페이지](#)로 이동합니다.
2. 버전 드롭다운 메뉴에서 적절한 버전을 선택합니다.
3. **OpenShift v4.7 Linux Client**(OpenShift v4.7 Linux 클라이언트) 항목 옆에 있는 **지금 다운로드**를 클릭하고 파일을 저장합니다.
4. 아카이브의 압축을 풉니다.

```
$ tar xvfz <file>
```

5. **oc** 바이너리를 **PATH**에 있는 디렉터리에 배치합니다.
PATH를 확인하려면 다음 명령을 실행합니다.

```
$ echo $PATH
```

OpenShift CLI를 설치한 후 **oc** 명령을 사용할 수 있습니다.

```
$ oc <command>
```

3.3.1.2. Windows에서 OpenShift CLI 설치

다음 절차에 따라 Windows에 OpenShift CLI(**oc**) 바이너리를 설치할 수 있습니다.

프로세스

1. Red Hat 고객 포털에서 [OpenShift Container Platform 다운로드 페이지](#)로 이동합니다.
2. 버전 드롭다운 메뉴에서 적절한 버전을 선택합니다.
3. **OpenShift v4.7 Windows Client** 항목 옆에 있는 **지금 다운로드**를 클릭하고 파일을 저장합니다.
4. ZIP 프로그램으로 아카이브의 압축을 풉니다.
5. **oc** 바이너리를 **PATH**에 있는 디렉터리로 이동합니다.
PATH를 확인하려면 명령 프롬프트를 열고 다음 명령을 실행합니다.

```
C:\> path
```

OpenShift CLI를 설치한 후 **oc** 명령을 사용할 수 있습니다.

```
C:\> oc <command>
```

3.3.1.3. macOS에 OpenShift CLI 설치

다음 절차에 따라 macOS에서 OpenShift CLI(**oc**) 바이너리를 설치할 수 있습니다.

프로세스

1. Red Hat 고객 포털에서 [OpenShift Container Platform 다운로드 페이지](#)로 이동합니다.
2. 버전 드롭다운 메뉴에서 적절한 버전을 선택합니다.
3. **OpenShift v4.7 MacOSX Client** 항목 옆에 있는 **지금 다운로드**를 클릭하고 파일을 저장합니다.
4. 아카이브의 압축을 해제하고 압축을 풉니다.
5. **oc** 바이너리 **PATH**의 디렉터리로 이동합니다.
PATH를 확인하려면 터미널을 열고 다음 명령을 실행합니다.

```
$ echo $PATH
```

OpenShift CLI를 설치한 후 **oc** 명령을 사용할 수 있습니다.

```
$ oc <command>
```

3.4. 이미지를 미러링할 수 있는 인증 정보 설정

Red Hat에서 미러로 이미지를 미러링할 수 있는 컨테이너 이미지 레지스트리 인증 정보 파일을 생성합니다.



주의

클러스터를 설치할 때 이 이미지 레지스트리 인증 정보 파일을 풀 시크릿(pull secret)으로 사용하지 마십시오. 클러스터를 설치할 때 이 파일을 지정하면 클러스터의 모든 시스템에 미러 레지스트리에 대한 쓰기 권한이 부여됩니다.



주의

이 프로세스에서는 미러 레지스트리의 컨테이너 이미지 레지스트리에 대한 쓰기 권한이 있어야 하며 인증 정보를 레지스트리 풀 시크릿에 추가해야 합니다.

사전 요구 사항

- 네트워크가 제한된 환경에서 사용하도록 미러 레지스트리가 설정되어 있습니다.
- 미러 레지스트리에서 이미지를 미러링할 이미지 저장소 위치를 확인했습니다.
- 이미지를 해당 이미지 저장소에 업로드할 수 있는 미러 레지스트리 계정을 제공하고 있습니다.

프로세스

설치 호스트에서 다음 단계를 수행합니다.

1. Red Hat OpenShift Cluster Manager에서 registry.redhat.io 풀 시크릿 을 다운로드하여 **.json** 파일에 저장합니다.
2. 미러 레지스트리에 대한 base64로 인코딩된 사용자 이름 및 암호 또는 토큰을 생성합니다.

```
$ echo -n '<user_name>:<password>' | base64 -w0 1  
BGVtbYk3ZHAtdXs=
```

- 1 **<user_name>** 및 **<password>**의 경우 레지스트리에 설정한 사용자 이름 및 암호를 지정합니다.

3. 풀 시크릿을 JSON 형식으로 복사합니다.

```
$ cat ./pull-secret.text | jq . > <path>/<pull_secret_file_in_json> 1
```

1 풀 시크릿을 저장할 폴더의 경로와 생성한 JSON 파일의 이름을 지정합니다.

4. 파일을 `~/docker/config.json` 또는 `$XDG_RUNTIME_DIR/containers/auth.json` 으로 저장합니다.

파일의 내용은 다음 예와 유사합니다.

```
{
  "auths": {
    "cloud.openshift.com": {
      "auth": "b3BlbnNo...",
      "email": "you@example.com"
    },
    "quay.io": {
      "auth": "b3BlbnNo...",
      "email": "you@example.com"
    },
    "registry.connect.redhat.com": {
      "auth": "NTE3Njg5Nj...",
      "email": "you@example.com"
    },
    "registry.redhat.io": {
      "auth": "NTE3Njg5Nj...",
      "email": "you@example.com"
    }
  }
}
```

5. 새 파일을 편집하고 레지스트리를 설명하는 섹션을 추가합니다.

```
"auths": {
  "<mirror_registry>": { 1
    "auth": "<credentials>", 2
    "email": "you@example.com"
  },
}
```

1 `<mirror_registry>`의 경우 미리 레지스트리가 콘텐츠를 제공하는데 사용하는 레지스트리 도메인 이름 및 포트 (선택 사항)를 지정합니다. 예: `registry.example.com` 또는 `registry.example.com:8443`

2 `<credentials>`의 경우 미리 레지스트리에 대해 base64로 인코딩된 사용자 이름 및 암호를 지정합니다.

파일은 다음 예제와 유사합니다.

```
{
  "auths": {
    "registry.example.com": {
      "auth": "BGVtbYk3ZHAAtqXs=",
      "email": "you@example.com"
    },
    "cloud.openshift.com": {
```

```

    "auth": "b3BlbnNo...",
    "email": "you@example.com"
  },
  "quay.io": {
    "auth": "b3BlbnNo...",
    "email": "you@example.com"
  },
  "registry.connect.redhat.com": {
    "auth": "NTE3Njg5Nj...",
    "email": "you@example.com"
  },
  "registry.redhat.io": {
    "auth": "NTE3Njg5Nj...",
    "email": "you@example.com"
  }
}
}
}

```

3.5. RED HAT OPENSIFT용 미리 레지스트리

Red Hat OpenShift의 미리 레지스트리는 연결이 끊긴 설치에 OpenShift Container Platform의 필요한 컨테이너 이미지를 미러링하기 위한 대상으로 사용할 수 있는 작고 간소화된 컨테이너 레지스트리입니다.

Red Hat Quay와 같은 컨테이너 이미지 레지스트리가 이미 있는 경우 이러한 단계를 건너뛰고 [OpenShift Container Platform 이미지 저장소 미러링](#) 으로 바로 이동할 수 있습니다.

사전 요구 사항

- OpenShift Container Platform 서브스크립션.
- RHEL(Red Hat Enterprise Linux) 8 및 Podman 3.3 및 OpenSSL이 설치되어 있어야 합니다.
- DNS 서버를 통해 확인해야 하는 Red Hat Quay 서비스의 정규화된 도메인 이름입니다.
- 대상 호스트에서 암호가 없는 **sudo** 액세스 권한.
- 대상 호스트의 키 기반 SSH 연결입니다. 로컬 설치를 위해 SSH 키가 자동으로 생성됩니다. 원격 호스트의 경우 자체 SSH 키를 생성해야 합니다.
- 2개 이상의 vCPU
- 8GB RAM.
- OpenShift Container Platform 4.7 릴리스 이미지용 7.7GB 또는 OpenShift Container Platform 4.7 릴리스 이미지 및 OpenShift Container Platform 4.7 Red Hat Operator 이미지의 경우 약 713GB입니다. 스트림당 최대 1TB 또는 그 이상이 권장됩니다.

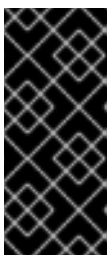

중요

이러한 요구 사항은 릴리스 이미지 및 Operator 이미지가 테스트된 로컬 테스트 결과를 기반으로 합니다. 스토리지 요구 사항은 조직의 요구에 따라 다를 수 있습니다. 일부 사용자에게는 예를 들어 여러 z-streams를 미러링할 때 더 많은 공간이 필요할 수 있습니다. 표준 Red Hat Quay 기능을 사용하여 불필요한 이미지를 제거하고 공간을 확보할 수 있습니다.

3.5.1. Red Hat OpenShift 소개용 미러 레지스트리

OpenShift Container Platform의 연결이 끊긴 배포의 경우 클러스터 설치를 수행하려면 컨테이너 레지스트리가 필요합니다. 이러한 클러스터에서 production-grade 레지스트리 서비스를 실행하려면 첫 번째 클러스터를 설치하기 위해 별도의 레지스트리 배포를 생성해야 합니다. *Red Hat OpenShift* 주소의 *미러 레지스트리*는 이러한 요구 사항이 있으며 모든 OpenShift 서브스크립션에 포함되어 있습니다. [OpenShift 콘솔 다운로드](#) 페이지에서 다운로드할 수 있습니다.

*Red Hat OpenShift*의 *미러 레지스트리*를 사용하면 **mirror-registry** CLI(명령줄 인터페이스) 툴을 사용하여 Red Hat Quay의 소규모 버전과 필요한 구성 요소를 설치할 수 있습니다. *Red Hat OpenShift*의 *미러 레지스트리*는 사전 구성된 로컬 스토리지 및 로컬 데이터베이스와 함께 자동으로 배포됩니다. 또한 단일 입력 세트로 자동 생성된 사용자 자격 증명 및 액세스 권한이 포함되며, 시작할 추가 구성 선택 사항이 없습니다.

*Red Hat OpenShift*의 *미러 레지스트리*는 사전 결정된 네트워크 구성 및 배포된 구성 요소 인증 정보 및 보고서 URL을 성공적으로 통해 URL에 액세스할 수 있습니다. FQDN(정규화된 도메인 이름) 서비스, 슈퍼유저 이름 및 암호, 사용자 지정 TLS 인증서와 같은 제한된 선택적 구성 입력 세트도 제공됩니다. 이를 통해 제한된 네트워크 환경에서 OpenShift Container Platform을 실행할 때 모든 OpenShift Container Platform 릴리스 콘텐츠의 오프라인 미러를 쉽게 생성할 수 있도록 컨테이너 레지스트리가 제공됩니다.

*Red Hat OpenShift*의 *미러 레지스트리*는 릴리스 이미지 또는 Red Hat Operator 이미지와 같이 연결이 끊긴 OpenShift Container Platform 클러스터를 설치하는 데 필요한 이미지를 호스팅하도록 제한됩니다. RHEL(Red Hat Enterprise Linux) 머신의 로컬 스토리지를 사용하며 RHEL에서 지원하는 스토리지는 *Red Hat OpenShift*의 *미러 레지스트리*에서 지원됩니다. 고객이 빌드한 콘텐츠는 *Red Hat OpenShift*의 *미러 레지스트리*에서 호스팅해서는 안 됩니다.

Red Hat Quay와 달리 *Red Hat OpenShift*의 *미러 레지스트리*는 고가용성 레지스트리가 아니며 로컬 파일 시스템 스토리지만 지원됩니다. 클러스터 함대를 업데이트할 때 여러 클러스터가 단일 장애 지점을 생성할 수 있기 때문에 클러스터가 두 개 이상 클러스터에 *미러 레지스트리*를 사용하는 것은 좋지 않습니다. *Red Hat OpenShift*의 *미러 레지스트리*를 활용하여 OpenShift Container Platform 콘텐츠를 다른 클러스터에 제공할 수 있는 Red Hat Quay와 같은 프로덕션 수준의 고가용성 레지스트리를 호스팅할 수 있는 클러스터를 설치하는 것이 좋습니다.

설치 환경에서 다른 컨테이너 레지스트리를 이미 사용할 수 있는 경우 *Red Hat OpenShift*에 *미러 레지스트리*를 사용하는 것이 선택 사항입니다.

3.5.2. Red Hat OpenShift의 미러 레지스트리를 사용하여 로컬 호스트에서 미러링

다음 절차에서는 **mirror-registry** 설치 프로그램 도구를 사용하여 로컬 호스트에 **Red Hat OpenShift**의 *미러 레지스트리*를 설치하는 방법을 설명합니다. 이렇게 하면 OpenShift Container Platform 이미지의 미러를 저장하기 위해 포트 443에서 실행되는 로컬 호스트 레지스트리를 생성할 수 있습니다.

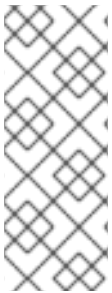

참고

mirror-registry CLI 툴을 사용하여 **Red Hat OpenShift**의 *미러 레지스트리*를 설치하면 머신을 몇 가지 변경할 수 있습니다. 설치 후 설치 파일, 로컬 스토리지 및 구성 번들이 있는 **/etc/quay-install** 디렉터리가 생성됩니다. 배포 대상이 로컬 호스트인 경우 신뢰할 수 있는 SSH 키가 생성되고, 컨테이너 런타임이 영구적인지 확인하기 위해 호스트 시스템의 **systemd** 파일이 설정됩니다. 또한 **init**라는 초기 사용자는 자동으로 생성된 암호를 사용하여 생성됩니다. 모든 액세스 인증 정보는 설치 루틴이 끝나면 인쇄됩니다.

프로세스

1. OpenShift [콘솔 다운로드 페이지](#)에 있는 *Red Hat OpenShift*용 *미러 레지스트리*의 최신 버전의 **mirror-registry.tar.gz** 패키지를 다운로드 합니다.

2. **mirror-registry** 도구를 사용하여 현재 사용자 계정으로 로컬 호스트에 **Red Hat OpenShift**의 미러 레지스트리를 설치합니다. 사용 가능한 플래그의 전체 목록은 "Red Hat OpenShift 플래그에 대한 레지스트리 미러링"을 참조하십시오.

```
$ sudo ./mirror-registry install \
  --quayHostname <host_example_com> \
  --quayRoot <example_directory_name>
```

3. 설치 중에 생성된 사용자 이름과 암호를 사용하여 다음 명령을 실행하여 레지스트리에 로그인합니다.

```
$ podman login --authfile pull-secret.txt \
  -u init \
  -p <password> \
  <host_example_com>:8443> \
  --tls-verify=false ①
```

- ① 생성된 rootCA 인증서를 신뢰하도록 시스템을 구성하여 **--tls-verify=false** 실행을 방지할 수 있습니다. 자세한 내용은 "SSL을 사용하여 Red Hat Quay에 대한 연결 보호" 및 "시스템에서 인증 기관을 신뢰하도록 구성"을 참조하십시오.



참고

설치 후 **https://<host.example.com>:8443** 에서 UI에 액세스하여 로그인할 수도 있습니다.

4. 로그인 후 OpenShift Container Platform 이미지를 미러링할 수 있습니다. 요구 사항에 따라 이 문서의 "OpenShift Container Platform 이미지 리포지토리 미러링" 또는 "Operator 카탈로그 미러링" 섹션을 참조하십시오.



참고

스토리지 계층 문제로 인해 *Red Hat OpenShift*의 미러 레지스트리에 저장된 이미지에 문제가 있는 경우 OpenShift Container Platform 이미지를 다시 미러링하거나 더 안정적인 스토리지에 미러 레지스트리를 다시 설치할 수 있습니다.

3.5.3. Red Hat OpenShift의 미러 레지스트리를 사용하여 원격 호스트에서 미러링

다음 절차에서는 **mirror-registry** 도구를 사용하여 원격 호스트에 **Red Hat OpenShift**의 미러 레지스트리를 설치하는 방법을 설명합니다. 이렇게 하면 사용자가 OpenShift Container Platform 이미지의 미러를 저장할 레지스트리를 생성할 수 있습니다.

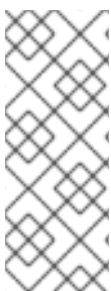

참고

mirror-registry CLI 툴을 사용하여 **Red Hat OpenShift**의 미러 레지스트리를 설치하면 머신을 몇 가지 변경할 수 있습니다. 설치 후 설치 파일, 로컬 스토리지 및 구성 번들이 있는 **/etc/quay-install** 디렉터리가 생성됩니다. 배포 대상이 로컬 호스트인 경우 신뢰할 수 있는 SSH 키가 생성되고, 컨테이너 런타임이 영구적인지 확인하기 위해 호스트 시스템의 **systemd** 파일이 설정됩니다. 또한 **init** 라는 초기 사용자는 자동으로 생성된 암호를 사용하여 생성됩니다. 모든 액세스 인증 정보는 설치 루틴이 끝나면 인쇄됩니다.

1. OpenShift 콘솔 다운로드 페이지에 있는 *Red Hat OpenShift용 미러 레지스트리의 최신 버전의 `mirror-registry.tar.gz` 패키지를 다운로드* 합니다.
2. **`mirror-registry`** 도구를 사용하여 현재 사용자 계정으로 로컬 호스트에 **Red Hat OpenShift의 미러 레지스트리** 를 설치합니다. 사용 가능한 플래그의 전체 목록은 "Red Hat OpenShift 플래그에 대한 레지스트리 미러링"을 참조하십시오.

```
$ sudo ./mirror-registry install -v \
  --targetHostname <host_example_com> \
  --targetUsername <example_user> \
  -k ~/.ssh/my_ssh_key \
  --quayHostname <host_example_com> \
  --quayRoot <example_directory_name>
```

3. 설치 중에 생성된 사용자 이름과 암호를 사용하여 다음 명령을 실행하여 미러 레지스트리에 로그인합니다.

```
$ podman login --authfile pull-secret.txt \
  -u init \
  -p <password> \
  <host_example_com>:8443 \
  --tls-verify=false ①
```

- ① 생성된 rootCA 인증서를 신뢰하도록 시스템을 구성하여 **`--tls-verify=false`** 실행을 방지할 수 있습니다. 자세한 내용은 "SSL을 사용하여 Red Hat Quay에 대한 연결 보호" 및 "시스템에서 인증 기관을 신뢰하도록 구성"을 참조하십시오.



참고

설치 후 <https://<host.example.com>:8443> 에서 UI에 액세스하여 로그인할 수도 있습니다.

4. 로그인 후 OpenShift Container Platform 이미지를 미러링할 수 있습니다. 요구 사항에 따라 이 문서의 "OpenShift Container Platform 이미지 리포지토리 미러링" 또는 "Operator 카탈로그 미러링" 섹션을 참조하십시오.



참고

스토리지 계층 문제로 인해 *Red Hat OpenShift의 미러 레지스트리에 저장된 이미지에 문제가 있는 경우 OpenShift Container Platform 이미지를 다시 미러링하거나 더 안정적인 스토리지에 미러 레지스트리를 다시 설치할 수* 있습니다.

3.6. RED HAT OPENSIFT의 미러 레지스트리 업그레이드

- 다음 명령을 실행하여 로컬 호스트에서 *Red Hat OpenShift의 미러 레지스트리* 를 업그레이드할 수 있습니다.

```
$ sudo ./mirror-registry upgrade
```



참고

- `./mirror-registry upgrade` 플래그를 사용하여 *Red Hat OpenShift*의 미러 레지스트리를 업그레이드하는 사용자는 미러 레지스트리를 만들 때 사용되는 것과 동일한 인증 정보를 포함해야 합니다. 예를 들어 `--quayHostname <host_example_com>` 및 `--quay Root <example_directory_name>` 를 사용하여 *Red Hat OpenShift*의 미러 레지스트리를 설치한 경우 미러 레지스트리를 올바르게 업그레이드하려면 해당 문자열을 포함해야 합니다.

3.6.1. Red Hat OpenShift의 미러 레지스트리 설치 제거

- 다음 명령을 실행하여 로컬 호스트에서 *Red Hat OpenShift*의 미러 레지스트리를 설치 제거할 수 있습니다.

```
$ sudo ./mirror-registry uninstall -v \
--quayRoot <example_directory_name>
```



참고

- *Red Hat OpenShift*의 미러 레지스트리를 삭제하면 삭제하기 전에 사용자에게 메시지를 표시합니다. `--autoApprove` 를 사용하여 이 프롬프트를 건너뛸 수 있습니다.
- `--quayRoot` 플래그를 사용하여 *Red Hat OpenShift*의 미러 레지스트리를 설치하는 사용자는 제거할 때 `--quayRoot` 플래그를 포함해야 합니다. 예를 들어 `--quayRoot example_directory_name` 을 사용하여 *Red Hat OpenShift*의 미러 레지스트리를 설치한 경우 미러 레지스트리를 올바르게 제거하려면 해당 문자열을 포함해야 합니다.

3.6.2. Red Hat OpenShift 플래그의 레지스트리 미러링

다음 플래그는 *Red Hat OpenShift*의 미러 레지스트리에 사용할 수 있습니다.

플래그	설명
<code>--autoApprove</code>	대화형 프롬프트를 비활성화하는 부울 값입니다. <code>true</code> 로 설정하면 미러 레지스트리를 제거할 때 <code>quayRoot</code> 디렉터리가 자동으로 삭제됩니다. 지정되지 않은 경우 기본값은 <code>false</code> 입니다.
<code>--initPassword</code>	Quay 설치 중에 생성된 <code>init</code> 사용자의 암호입니다. 8자 이상이어야 하며 공백을 포함하지 않아야 합니다.
<code>--initUser</code> 문자열	초기 사용자의 사용자 이름을 표시합니다. 지정되지 않은 경우 기본값은 <code>init</code> 입니다.
<code>--quayHostname</code>	클라이언트가 레지스트리에 연결하는 데 사용할 미러 레지스트리의 정규화된 도메인 이름입니다. Quay <code>config.yaml</code> 의 <code>SERVER_HOSTNAME</code> 과 동일합니다. DNS로 확인해야 합니다. 지정되지 않은 경우 기본값은 <code><targetHostname>:8443</code> 입니다. [1]

플래그	설명
--quayRoot, -r	rootCA.key, rootCA.pem, rootCA.srl 인증서를 포함하여 컨테이너 이미지 계층 및 구성 데이터가 저장되는 디렉터리입니다. OpenShift Container Platform 4.7 릴리스 이미지용 7.7GB 또는 OpenShift Container Platform 4.7 릴리스 이미지 및 OpenShift Container Platform 4.7 Red Hat Operator 이미지의 경우 약 713GB가 필요합니다. 지정되지 않은 경우 기본값은 /etc/quay-install 입니다.
--ssh-key, -k	SSH ID 키의 경로입니다. 지정되지 않은 경우 기본값은 ~/.ssh/quay_installer 입니다.
--sslCert	SSL/TLS 공개 키 / 인증서의 경로입니다. 기본값은 {quayRoot}/quay-config 이며 지정되지 않은 경우 자동으로 생성됩니다.
--sslCheckSkip	config.yaml 파일의 SERVER_HOSTNAME 에 대한 인증서 호스트 이름의 검사를 건너뛵니다. [2]
--sslKey	HTTPS 통신에 사용되는 SSL/TLS 개인 키의 경로입니다. 기본값은 {quayRoot}/quay-config 이며 지정되지 않은 경우 자동으로 생성됩니다.
--targetHostname, -H	Quay를 설치할 대상의 호스트 이름입니다. 지정되지 않은 경우 기본값은 \$HOST (예: 로컬 호스트)입니다.
--targetUsername, -u	SSH에 사용할 대상 호스트의 사용자입니다. 기본값은 \$USER 입니다. 예를 들어 지정되지 않은 경우 현재 사용자입니다.
--verbose, -v	는 디버그 로그 및 Ansible 플레이북 출력을 표시합니다.
--version	<i>Red Hat OpenShift의 미리 레지스트리 버전을 보여줍니다.</i>

1. 시스템의 공용 DNS 이름이 로컬 호스트 이름과 다른 경우 **--quayHostname** 을 수정해야 합니다.
2. **--sslCheckSkip** 은 미리 레지스트리가 프록시 뒤에 설정되고 노출된 호스트 이름이 내부 Quay 호스트 이름과 다른 경우 사용됩니다. 설치하는 동안 제공된 Quay 호스트 이름에 대해 인증서의 유효성을 검사하지 않으려면 사용자가 사용할 수도 있습니다.

추가 리소스

- [SSL을 사용하여 Red Hat Quay 연결 보호](#)
- [인증 기관을 신뢰하도록 시스템 구성](#)
- [OpenShift Container Platform 이미지 저장소 미러링](#)
- [Operator 카탈로그 미러링](#)

3.7. OPENSIFT CONTAINER PLATFORM 이미지 저장소 미러링

클러스터 설치 또는 업그레이드 중에 사용할 OpenShift Container Platform 이미지 저장소를 레지스트리에 미러링합니다.

사전 요구 사항

- 미러 호스트가 인터넷에 액세스할 수 있습니다.
- 네트워크가 제한된 환경에서 사용할 미러 레지스트리를 설정하고 설정한 인증서 및 인증 정보에 액세스할 수 있습니다.
- [Red Hat OpenShift Cluster Manager](#)에서 [풀 시크릿](#) 을 다운로드하여 미러 저장소에 대한 인증을 포함하도록 수정했습니다.
- Subject Alternative Name을 설정하지 않는 자체 서명된 인증서를 사용하는 경우 이 절차의 **oc** 명령 앞에 **GODEBUG=x509ignoreCN=0**을 지정해야 합니다. 이 변수를 설정하지 않으면 **oc** 명령이 다음 오류로 인해 실패합니다.

```
x509: certificate relies on legacy Common Name field, use SANs or temporarily enable
Common Name matching with GODEBUG=x509ignoreCN=0
```

프로세스

미러 호스트에서 다음 단계를 완료합니다.

1. [OpenShift Container Platform 다운로드 페이지](#) 를 확인하여 설치할 OpenShift Container Platform 버전을 확인하고 [Repository Tags](#) 페이지에서 해당 태그를 지정합니다.
2. 필요한 환경 변수를 설정합니다.
 - a. 릴리스 버전을 내보냅니다.

```
$ OCP_RELEASE=<release_version>
```

<release_version>에 대해 설치할 OpenShift Container Platform 버전에 해당하는 태그를 지정합니다 (예: **4.5.4**).

- b. 로컬 레지스트리 이름 및 호스트 포트를 내보냅니다.

```
$ LOCAL_REGISTRY='<local_registry_host_name>:<local_registry_host_port>'
```

<local_registry_host_name>의 경우 미러 저장소의 레지스트리 도메인 이름을 지정하고 **<local_registry_host_port>**의 경우 콘텐츠를 제공하는 데 사용되는 포트를 지정합니다.

- c. 로컬 저장소 이름을 내보냅니다.

```
$ LOCAL_REPOSITORY='<local_repository_name>'
```

<local_repository_name>의 경우 레지스트리에 작성할 저장소 이름 (예: **ocp4/openshift4**)을 지정합니다.

- d. 미러링할 저장소 이름을 내보냅니다.

```
$ PRODUCT_REPO='openshift-release-dev'
```

프로덕션 환경의 릴리스의 경우 **openshift-release-dev**를 지정해야 합니다.

- e. 레지스트리 풀 시크릿의 경로를 내보냅니다.

```
$ LOCAL_SECRET_JSON='<path_to_pull_secret>'
```

생성한 미러 레지스트리에 대한 풀 시크릿의 절대 경로 및 파일 이름을 `<path_to_pull_secret>`에 지정합니다.

- f. 릴리스 미러를 내보냅니다.

```
$ RELEASE_NAME="ocp-release"
```

프로덕션 환경의 릴리스의 경우 **ocp-release**를 지정해야 합니다.

- g. 서버의 아키텍처 유형 (예: **x86_64**)을 내보냅니다.

```
$ ARCHITECTURE=<server_architecture>
```

- h. 미러링된 이미지를 호스트할 디렉터리의 경로를 내보냅니다.

```
$ REMOVABLE_MEDIA_PATH=<path> 1
```

- 1 초기 슬래시 (/) 문자를 포함하여 전체 경로를 지정합니다.

3. 미러 레지스트리에 버전 이미지를 미러링합니다.

- 미러 호스트가 인터넷에 액세스할 수 없는 경우 다음 작업을 수행합니다.

- i. 이동식 미디어를 인터넷에 연결된 시스템에 연결합니다.
- ii. 미러링할 이미지 및 설정 매니페스트를 확인합니다.

```
$ oc adm release mirror -a ${LOCAL_SECRET_JSON} \
  --from=quay.io/${PRODUCT_REPO}/${RELEASE_NAME}:${OCP_RELEASE}-
  ${ARCHITECTURE} \
  --to=${LOCAL_REGISTRY}/${LOCAL_REPOSITORY} \
  --to-release-
  image=${LOCAL_REGISTRY}/${LOCAL_REPOSITORY}:${OCP_RELEASE}-
  ${ARCHITECTURE} --dry-run
```

- iii. 이전 명령의 출력에서 전체 **imageContentSources** 섹션을 기록합니다. 미러에 대한 정보는 미러링된 저장소에 고유하며 설치 중에 **imageContentSources** 섹션을 **install-config.yaml** 파일에 추가해야 합니다.

- iv. 이동식 미디어의 디렉터리에 이미지를 미러링합니다.

```
$ oc adm release mirror -a ${LOCAL_SECRET_JSON} --to-
  dir=${REMOVABLE_MEDIA_PATH}/mirror
  quay.io/${PRODUCT_REPO}/${RELEASE_NAME}:${OCP_RELEASE}-
  ${ARCHITECTURE}
```

- v. 미디어를 네트워크가 제한된 환경으로 가져와서 이미지를 로컬 컨테이너 레지스트리에 업로드합니다.

```
$ oc image mirror -a ${LOCAL_SECRET_JSON} --from-
  dir=${REMOVABLE_MEDIA_PATH}/mirror
  "file://openshift/release:${OCP_RELEASE}*"
  ${LOCAL_REGISTRY}/${LOCAL_REPOSITORY} 1
```

1 **REMOVABLE_MEDIA_PATH**의 경우 이미지를 미러링 할 때 지정한 것과 동일한 경로를 사용해야 합니다.

- 로컬 컨테이너 레지스트리가 미러 호스트에 연결된 경우 다음 작업을 수행합니다.
 - 다음 명령을 사용하여 릴리스 이미지를 로컬 레지스트리에 직접 푸시합니다.

```
$ oc adm release mirror -a ${LOCAL_SECRET_JSON} \
  --from=quay.io/${PRODUCT_REPO}/${RELEASE_NAME}:${OCP_RELEASE}-
  ${ARCHITECTURE} \
  --to=${LOCAL_REGISTRY}/${LOCAL_REPOSITORY} \
  --to-release-
  image=${LOCAL_REGISTRY}/${LOCAL_REPOSITORY}:${OCP_RELEASE}-
  ${ARCHITECTURE}
```

이 명령은 요약된 릴리스 정보를 가져오며, 명령 출력에는 클러스터를 설치할 때 필요한 **imageContentSources** 데이터가 포함됩니다.

- 이전 명령의 출력에서 전체 **imageContentSources** 섹션을 기록합니다. 미러에 대한 정보는 미러링된 저장소에 고유하며 설치 중에 **imageContentSources** 섹션을 **install-config.yaml** 파일에 추가해야 합니다.



참고

미러링 프로세스 중에 이미지 이름이 Quay.io에 패치되고 podman 이미지는 부트스트랩 가상 머신의 레지스트리에 Quay.io를 표시합니다.

- 미러링된 콘텐츠를 기반으로 설치 프로그램을 생성하려면 콘텐츠를 추출하여 릴리스 배포에 고정합니다.

- 미러 호스트가 인터넷에 액세스할 수 없는 경우 다음 명령을 실행합니다.

```
$ oc adm release extract -a ${LOCAL_SECRET_JSON} --command=openshift-install
"${LOCAL_REGISTRY}/${LOCAL_REPOSITORY}:${OCP_RELEASE}"
```

- 로컬 컨테이너 레지스트리가 미러 호스트에 연결된 경우 다음 명령을 실행합니다.

```
$ oc adm release extract -a ${LOCAL_SECRET_JSON} --command=openshift-install
"${LOCAL_REGISTRY}/${LOCAL_REPOSITORY}:${OCP_RELEASE}-
${ARCHITECTURE}"
```



중요

선택한 OpenShift Container Platform 버전에 올바른 이미지를 사용하려면 미러링된 콘텐츠에서 설치 프로그램을 배포해야 합니다.

인터넷이 연결된 컴퓨터에서 이 단계를 수행해야 합니다.

연결이 끊긴 환경에 있는 경우 **--image** 플래그를 **must-gather**의 일부로 사용하여 페이로드 이미지를 가리킵니다.

- 설치 프로그램에서 제공하는 인프라를 사용하는 클러스터의 경우 다음 명령을 실행합니다.

\$ openshift-install

3.8. 연결이 끊긴 환경의 CLUSTER SAMPLES OPERATOR

연결이 끊긴 환경에서는 Cluster Samples Operator를 구성하기 위해 클러스터를 설치한 후 추가 단계를 수행해야 합니다. 준비 과정에서 다음 정보를 검토합니다.

3.8.1. 미러링을 위한 Cluster Samples Operator 지원

설치 프로세스 중에 OpenShift Container Platform은 **openshift-cluster-samples-operator** 네임스페이스에 **imagestreamtag-to-image**라는 구성 맵을 생성합니다. **imagestreamtag-to-image** 구성 맵에는 각 이미지 스트림 태그에 대한 이미지 채우기 항목이 포함되어 있습니다.

구성 맵의 데이터 필드에 있는 각 항목의 키 형식은 **<image_stream_name>_<image_stream_tag_name>**입니다.

OpenShift Container Platform의 연결이 끊긴 설치 프로세스 중에 Cluster Samples Operator의 상태가 **Removed**로 설정됩니다. **Managed**로 변경하려면 샘플이 설치됩니다.



참고

네트워크 제한 또는 중단된 환경에서 샘플을 사용하려면 네트워크 외부의 서비스에 액세스해야 할 수 있습니다. 일부 예제 서비스는 다음과 같습니다. GitHub, Maven Central, npm, RubyGems, PyPi 등입니다. 클러스터 샘플 Operator의 오브젝트가 필요한 서비스에 도달할 수 있도록 하는 추가 단계가 있을 수 있습니다.

이 구성 맵을 사용하여 이미지 스트림을 가져오려면 이미지를 미러링해야 하는 이미지 참조로 사용할 수 있습니다.

- Cluster Samples Operator가 **Removed**로 설정된 경우 미러링된 레지스트리를 생성하거나 사용할 기존 미러링된 레지스트리를 확인할 수 있습니다.
- 새 구성 맵을 가이드로 사용하여 미러링된 레지스트리에 샘플을 미러링합니다.
- Cluster Samples Operator 구성 개체의 **skippedImagestreams** 필드에 미러링되지 않은 이미지 스트림을 추가합니다.
- Cluster Samples Operator 구성 개체의 **samplesRegistry** 를 미러링된 레지스트리로 설정합니다.
- 그런 다음 Cluster Samples Operator를 **Managed**로 설정하여 미러링된 이미지 스트림을 설치합니다.

3.9. 다음 단계

- 클러스터에 설치하려는 Operator의 OperatorHub 이미지를 [미러링](#) 합니다.
- [VMware vSphere](#), [페어 메탈](#) 또는 [Amazon Web Services](#)와 같이 네트워크가 제한된 환경에서 프로비저닝한 인프라에 클러스터를 설치하십시오.

3.10. 추가 리소스

- [must-gather](#) 사용에 대한 자세한 내용은 [특정 기능에 대한 데이터 수집](#) 을 참조하십시오.

4장. AWS에 설치

4.1. AWS에 설치할 준비

4.1.1. 사전 요구 사항

- [OpenShift Container Platform 설치 및 업데이트 프로세스](#)에 대한 세부 사항을 검토합니다.
- [클러스터 설치 방법 선택 및 사용자를 위한 준비](#)에 대한 문서를 읽습니다.

4.1.2. AWS에 OpenShift Container Platform을 설치하기 위한 요구사항

AWS(Amazon Web Services)에 OpenShift Container Platform을 설치하려면 먼저 AWS 계정을 생성해야 합니다. 계정, 계정 제한, 계정 권한, IAM 사용자 설정 및 지원되는 AWS 리전 구성에 대한 자세한 내용은 [AWS 계정 구성](#)을 참조하십시오.

사용자의 환경에서 클라우드 ID 및 액세스 관리(IAM) API에 액세스할 수 없거나 **kube-system** 네임스페이스에 관리자 수준의 인증 정보 시크릿을 저장하지 않으려면 다른 옵션에 대해 [AWS용 IAM 수동 생성](#)을 참조하십시오.

4.1.3. AWS에 OpenShift Container Platform을 설치할 방법 선택

다음 배포 방법 중 하나를 사용하여 AWS에 OpenShift Container Platform을 설치할 수 있습니다.

- **AWS에 빠르게 클러스터 설치:** 기본 구성 옵션을 사용하여 AWS에 OpenShift Container Platform을 설치할 수 있습니다.
- **AWS에 사용자 지정 클러스터 설치:** 설치 프로그램이 프로비저닝하는 AWS 인프라에 사용자 지정 클러스터를 설치할 수 있습니다. 설치 프로그램을 통해 설치 단계에서 일부 사용자 지정을 적용할 수 있습니다. 다른 많은 사용자 정의 옵션은 [설치 후](#) 사용할 수 있습니다.
- **네트워크 사용자 지정으로 AWS에 클러스터 설치:** 설치 중에 OpenShift Container Platform 네트워크 구성을 사용자 지정할 수 있으므로 클러스터가 기존 IP 주소 할당과 공존하고 네트워크 요구 사항을 준수할 수 있습니다.
- **기존 가상 프라이빗 클라우드에 클러스터 설치:** 기존 AWS VPC(Virtual Private Cloud)에 OpenShift Container Platform을 설치할 수 있습니다. 새 계정 또는 인프라를 생성할 때 제한과 같이 회사의 지침에 따라 설정되는 제약 조건이 있는 경우 이 설치 방법을 사용할 수 있습니다.
- **기존 VPC에 프라이빗 클러스터 설치:** 기존 AWS VPC에 프라이빗 클러스터를 설치할 수 있습니다. 이 방법을 사용하여 인터넷에 표시되지 않는 내부 네트워크에 OpenShift Container Platform을 배포할 수 있습니다.
- **정부 리전 또는 시크릿 리전에 AWS의 클러스터를 설치합니다.** OpenShift Container Platform은 연방, 주 및 지역 수준의 미국 정부 기관은 물론 클라우드에서 중요한 워크로드를 실행해야 하는 미국 정부 기관, 계약자, 교육 기관 및 기타 미국 고객을 위해 설계된 AWS 리전에 배포할 수 있습니다.
- **사용자가 제공하는 AWS 인프라에 클러스터 설치:** 사용자가 제공하는 AWS 인프라에 OpenShift Container Platform을 설치할 수 있습니다. 제공된 CloudFormation 템플릿을 사용하여 OpenShift Container Platform 설치에 필요한 각 구성 요소를 나타내는 AWS 리소스 스택을 생성할 수 있습니다.
- **내부 미러를 사용하여 AWS에 클러스터 설치:** 설치 릴리스 콘텐츠의 내부 미러를 사용하여 사용자

가 제공하는 AWS 인프라에 OpenShift Container Platform을 설치할 수 있습니다. 이 방법을 사용하여 소프트웨어 구성 요소를 받기 위해 활성 인터넷 연결이 필요하지 않은 클러스터를 설치할 수 있습니다. 미리 렌더링된 콘텐츠를 사용하여 OpenShift Container Platform 클러스터를 설치할 수는 있지만 AWS API를 사용하려면 여전히 클러스터에 인터넷 액세스가 필요합니다.

4.1.4. 다음 단계

- [AWS 계정 구성](#)

4.2. AWS 계정 구성

OpenShift Container Platform을 설치하려면 먼저 AWS(Amazon Web Services) 계정을 구성해야 합니다.

4.2.1. 경로 53 구성

OpenShift Container Platform을 설치하려면 사용하는 AWS(Amazon Web Services) 계정에 Route 53 서비스의 전용 공개 호스팅 영역이 있어야 합니다. 도메인에 대한 권한도 이 영역에 있어야 합니다. Route 53 서비스는 클러스터와의 외부 연결에 필요한 클러스터 DNS 확인 및 이름 조회 기능을 제공합니다.

프로세스

1. 도메인 또는 하위 도메인과 등록 기관을 식별합니다. 기존 도메인 및 등록 기관을 이전하거나 AWS 또는 다른 소스를 통해 새 도메인을 구입할 수 있습니다.



참고

AWS를 통해 새 도메인을 구입하는 경우 관련 DNS 변경사항이 전파되는 데 시간이 걸립니다. AWS를 통한 도메인 구입에 대한 자세한 내용은 AWS 문서에서 [Amazon Route 53을 사용하여 도메인 이름 등록](#) 을 참조하십시오.

2. 기존 도메인과 등록 기관을 사용하는 경우에는 해당 DNS를 AWS로 마이그레이션합니다. AWS 문서의 [Amazon Route 53을 기존 도메인의 DNS 서비스로 지정](#) 을 참조하십시오.
3. 도메인 또는 하위 도메인의 공개 호스팅 영역을 생성합니다. AWS 문서의 [공개 호스팅 영역 생성](#) 을 참조하십시오.
적절한 루트 도메인(예: [openshiftcorp.com](#)) 또는 하위 도메인(예: [clusters.openshiftcorp.com](#))을 사용합니다.
4. 호스팅 영역 레코드에서 권한이 있는 새 이름 서버를 추출합니다. AWS 문서의 [공개 호스팅 영역의 이름 서버 가져오기](#) 를 참조하십시오.
5. 도메인에서 사용하는 AWS Route 53 이름 서버의 등록 기관 레코드를 업데이트합니다. 예를 들어 도메인을 다른 계정의 Route 53 서비스에 등록한 경우 AWS 문서의 다음 주제를 참조하십시오. [이름 서버 또는 글루 레코드 추가 또는 변경](#).
6. 하위 도메인을 사용하는 경우 해당 위임 레코드를 상위 도메인에 추가합니다. 이렇게 하면 Amazon Route 53에 하위 도메인에 대한 책임이 부여됩니다. 상위 도메인의 DNS 공급자에 의해 요약된 위임 프로세스를 따릅니다. 상위 수준 프로세스의 예는 AWS 문서에서 [상위 도메인을 마이그레이션하지 않고 Amazon Route 53을 DNS 서비스로 사용하여 하위 도메인 생성](#) 을 참조하십시오.

4.2.1.1. AWS Route 53에 대한 Ingress Operator 엔드 포인트 구성

Amazon Web Services (AWS) GovCloud (US) US-West 또는 US-East 리전에 설치하는 경우 Ingress Operator는 Route53 및 태그 지정 API 클라이언트에 **us-gov-west-1** 리전을 사용합니다.

Ingress Operator는 'us-gov-east-1' 문자열을 포함하는 태그 지정 사용자 지정 엔드 포인트가 구성된 경우 <https://tagging.us-gov-west-1.amazonaws.com> 을 태그 지정 API 엔드 포인트로 사용합니다.

AWS GovCloud (US) 엔드 포인트에 대한 자세한 내용은 GovCloud (US)에 대한 AWS 설명서에서 [Service Endpoints](#)를 참조하십시오.

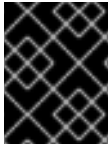

중요

us-gov-east-1 리전에 설치할 때 AWS GovCloud에서 연결 해제된 개인 설치 지원되지 않습니다.

Route 53 구성의 예

```
platform:
  aws:
    region: us-gov-west-1
    serviceEndpoints:
      - name: ec2
        url: https://ec2.us-gov-west-1.amazonaws.com
      - name: elasticloadbalancing
        url: https://elasticloadbalancing.us-gov-west-1.amazonaws.com
      - name: route53
        url: https://route53.us-gov.amazonaws.com ①
      - name: tagging
        url: https://tagging.us-gov-west-1.amazonaws.com ②
```

① Route 53의 기본값은 두 AWS GovCloud (US) 리전 모두에서 <https://route53.us-gov.amazonaws.com>입니다.

② 미국 서부 (US-West) 지역에만 태그 지정을 위한 엔드 포인트가 있습니다. 클러스터가 다른 지역에 있는 경우 이 매개 변수를 생략하십시오.

4.2.2. AWS 계정 제한

OpenShift Container Platform 클러스터는 여러 AWS(Amazon Web Services) 구성 요소를 사용하며 기본 [서비스 제한](#)이 OpenShift Container Platform 클러스터 설치하는 데 영향을 미칩니다. 특정 클러스터 구성을 사용하거나 특정 AWS 리전에 클러스터를 배포하거나 사용자 계정에서 여러 클러스터를 실행하는 경우 AWS 계정의 추가 리소스를 요청해야 할 수 있습니다.

다음 표에는 해당 제한이 OpenShift Container Platform 클러스터를 설치하고 실행하는 데 영향을 미칠 수 있는 AWS 구성 요소가 요약되어 있습니다.

구성 요소	기본적으로 사용 가능한 클러스터 수	기본 AWS 제한	설명

구성 요소	기본적으로 사용 가능한 클러스터 수	기본 AWS 제한	설명
인스턴스 제한	변동 가능	변동 가능	<p>기본적으로 각 클러스터는 다음 인스턴스를 생성합니다.</p> <ul style="list-style-type: none"> ● 설치 후 제거되는 하나의 부트스트랩 시스템 ● 컨트롤 플레인 노드(마스터 노드라고도 함) 세 개 ● 작업자 노드 세 개 <p>이러한 인스턴스 유형 수는 새 계정의 기본 제한 내에 있습니다. 더 많은 작업자 노드를 배포하거나 자동 크기 조정을 활성화하거나 대규모 워크로드를 배포하거나 다른 인스턴스 유형을 사용하려면 계정 제한을 검토하여 클러스터가 필요한 시스템을 배포할 수 있는지 확인합니다.</p> <p>대부분의 리전에서 부트스트랩 및 작업자 시스템은 m4.large 시스템을 사용하고 컨트롤 플레인 시스템은 m4.xlarge 인스턴스를 사용합니다. 이러한 인스턴스 유형을 지원하지 않는 모든 리전을 포함한 일부 리전에서는 m5.large 및 m5.xlarge 인스턴스를 대신 사용합니다.</p>
탄력적 IP(EIP)	0 ~1	계정 당 EIP 5개	<p>설치 프로그램은 클러스터를고가용성 구성으로 프로비저닝하기 위해 각각의 리전 내 가용성 영역의 퍼블릭 및 프라이빗 서브넷을 만듭니다. 프라이빗 서브넷마다 NAT 게이트웨이가 필요하며 NAT 게이트웨이마다 개별 탄력적 IP가 필요합니다. 각 리전의 가용성 영역 수를 판별하려면 AWS 영역 지도를 검토합니다. 기본고가용성을 활용하려면 세 개 이상의 가용성 영역이 있는 리전에 클러스터를 설치합니다. 여섯 개 이상의 가용성 영역이 있는 리전에 클러스터를 설치하려면 EIP 제한을 늘려야 합니다.</p> <div style="display: flex; align-items: center; margin-top: 10px;">  <div> <p>중요</p> <p>us-east-1 리전을 사용하려면 계정의 EIP 제한을 늘려야 합니다.</p> </div> </div>
가상 사설 클라우드 (VPC)	5	리전당 VPC 5개	<p>각 클러스터마다 자체 VPC를 생성합니다.</p>
탄력적 로드 밸런싱 (ELB/NLB)	3	리전당 20개	<p>기본적으로 각 클러스터는 마스터 API 서버용 내부 및 외부 네트워크 로드 밸런서를 생성하고 라우터용 단일 클래식 탄력적 로드 밸런서를 생성합니다. LoadBalancer 유형으로 Kubernetes Service 개체를 더 배포하면 추가 로드 밸런서가 생성됩니다.</p>

구성 요소	기본적으로 사용 가능한 클러스터 수	기본 AWS 제한	설명
NAT 게이트웨이	5	가용성 영역당 5개	클러스터는 각 가용성 영역에 하나의 NAT 게이트웨이를 배포합니다.
탄력적 네트워크 인터페이스 (ENI)	12개 이상	리전당 350개	기본 설치에는 21개의 ENI와 함께 리전 내 각 가용성 영역마다 하나의 ENI를 생성합니다. 예를 들어 us-east-1 리전에는 여섯 개의 가용성 영역이 있으므로 해당 영역에 배포되는 클러스터는 27개의 ENI를 사용합니다. 각 리전의 가용성 영역 수를 판별하려면 AWS 영역 지도 를 검토합니다. 클러스터 사용 및 배포된 워크로드에 의해 생성되는 추가 시스템 및 탄력적 로드 밸런서마다 추가 ENI가 생성됩니다.
VPC 게이트웨이	20	계정당 20개	각 클러스터는 S3 액세스를 위한 단일 VPC 게이트웨이를 생성합니다.
S3 버킷	99	계정당 버킷 100개	설치 프로세스에서 임시 버킷을 생성하고 각 클러스터의 레지스트리 구성 요소가 버킷을 생성하므로 AWS 계정당 OpenShift Container Platform 클러스터를 99개만 생성할 수 있습니다.
보안 그룹	250	계정당 2,500개	클러스터마다 10개의 개별 보안 그룹을 생성합니다.

4.2.3. IAM 사용자에게 필요한 AWS 권한

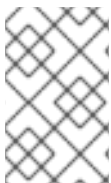

참고

기본 클러스터 리소스를 삭제하려면 IAM 사용자에게 **us-east-1** 리전에 권한 **태그: GetResources**가 있어야 합니다. AWS API 요구 사항의 일부로 OpenShift Container Platform 설치 프로그램은 이 리전에서 다양한 작업을 수행합니다.

AWS(Amazon Web Services)에서 생성되는 IAM 사용자에게 **AdministratorAccess** 정책을 연결하면 해당 사용자에게 필요한 모든 권한이 부여됩니다. OpenShift Container Platform 클러스터의 모든 구성 요소를 배포하려면 IAM 사용자에게 다음과 같은 권한이 필요합니다.

예 4.1. 설치에 필요한 EC2 권한

- **ec2:AuthorizeSecurityGroupEgress**
- **ec2:AuthorizeSecurityGroupIngress**
- **ec2:CopyImage**
- **ec2:CreateNetworkInterface**
- **ec2:AttachNetworkInterface**

- **ec2:CreateSecurityGroup**
- **ec2:CreateTags**
- **ec2:CreateVolume**
- **ec2>DeleteSecurityGroup**
- **ec2>DeleteSnapshot**
- **ec2>DeleteTags**
- **ec2:DeregisterImage**
- **ec2:DescribeAccountAttributes**
- **ec2:DescribeAddresses**
- **ec2:DescribeAvailabilityZones**
- **ec2:DescribeDhcpOptions**
- **ec2:DescribeImages**
- **ec2:DescribeInstanceAttribute**
- **ec2:DescribeInstanceCreditSpecifications**
- **ec2:DescribeInstances**
- **ec2:DescribeInstanceTypes**
- **ec2:DescribeInternetGateways**
- **ec2:DescribeKeyPairs**
- **ec2:DescribeNatGateways**
- **ec2:DescribeNetworkAcls**
- **ec2:DescribeNetworkInterfaces**
- **ec2:DescribePrefixLists**
- **ec2:DescribeRegions**
- **ec2:DescribeRouteTables**
- **ec2:DescribeSecurityGroups**
- **ec2:DescribeSubnets**
- **ec2:DescribeTags**
- **ec2:DescribeVolumes**
- **ec2:DescribeVpcAttribute**

- **ec2:DescribeVpcClassicLink**
- **ec2:DescribeVpcClassicLinkDnsSupport**
- **ec2:DescribeVpcEndpoints**
- **ec2:DescribeVpcs**
- **ec2:GetEbsDefaultKmsKeyId**
- **ec2:ModifyInstanceAttribute**
- **ec2:ModifyNetworkInterfaceAttribute**
- **ec2:RevokeSecurityGroupEgress**
- **ec2:RevokeSecurityGroupIngress**
- **ec2:RunInstances**
- **ec2:TerminateInstances**

예 4.2. 설치 과정에서 네트워크 리소스를 생성하는 데 필요한 권한

- **ec2:AllocateAddress**
- **ec2:AssociateAddress**
- **ec2:AssociateDhcpOptions**
- **ec2:AssociateRouteTable**
- **ec2:AttachInternetGateway**
- **ec2:CreateDhcpOptions**
- **ec2:CreateInternetGateway**
- **ec2:CreateNatGateway**
- **ec2:CreateRoute**
- **ec2:CreateRouteTable**
- **ec2:CreateSubnet**
- **ec2:CreateVpc**
- **ec2:CreateVpcEndpoint**
- **ec2:ModifySubnetAttribute**
- **ec2:ModifyVpcAttribute**

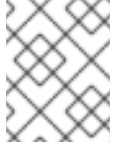

참고

기존 VPC를 사용하는 경우 네트워크 리소스를 생성하기 위해 계정에 이러한 권한이 필요하지 않습니다.

예 4.3. 설치에 필요한 Elastic Load Balancing 권한(ELB)

- **elasticloadbalancing:AddTags**
- **elasticloadbalancing:ApplySecurityGroupsToLoadBalancer**
- **elasticloadbalancing:AttachLoadBalancerToSubnets**
- **elasticloadbalancing:ConfigureHealthCheck**
- **elasticloadbalancing>CreateLoadBalancer**
- **elasticloadbalancing>CreateLoadBalancerListeners**
- **elasticloadbalancing>DeleteLoadBalancer**
- **elasticloadbalancing:DeregisterInstancesFromLoadBalancer**
- **elasticloadbalancing:DescribeInstanceHealth**
- **elasticloadbalancing:DescribeLoadBalancerAttributes**
- **elasticloadbalancing:DescribeLoadBalancers**
- **elasticloadbalancing:DescribeTags**
- **elasticloadbalancing:ModifyLoadBalancerAttributes**
- **elasticloadbalancing:RegisterInstancesWithLoadBalancer**
- **elasticloadbalancing:SetLoadBalancerPoliciesOfListener**

예 4.4. 설치에 필요한 Elastic Load Balancing 권한(ELBv2)

- **elasticloadbalancing:AddTags**
- **elasticloadbalancing>CreateListener**
- **elasticloadbalancing>CreateLoadBalancer**
- **elasticloadbalancing>CreateTargetGroup**
- **elasticloadbalancing>DeleteLoadBalancer**
- **elasticloadbalancing:DeregisterTargets**
- **elasticloadbalancing:DescribeListeners**
- **elasticloadbalancing:DescribeLoadBalancerAttributes**

- **elasticloadbalancing:DescribeLoadBalancers**
- **elasticloadbalancing:DescribeTargetGroupAttributes**
- **elasticloadbalancing:DescribeTargetHealth**
- **elasticloadbalancing:ModifyLoadBalancerAttributes**
- **elasticloadbalancing:ModifyTargetGroup**
- **elasticloadbalancing:ModifyTargetGroupAttributes**
- **elasticloadbalancing:RegisterTargets**

예 4.5. 설치에 필요한 IAM 권한

- **iam:AddRoleToInstanceProfile**
- **iam:CreateInstanceProfile**
- **iam:CreateRole**
- **iam:DeleteInstanceProfile**
- **iam>DeleteRole**
- **iam>DeleteRolePolicy**
- **iam:GetInstanceProfile**
- **iam:GetRole**
- **iam:GetRolePolicy**
- **iam:GetUser**
- **iam:ListInstanceProfilesForRole**
- **iam:ListRoles**
- **iam:ListUsers**
- **iam:PassRole**
- **iam:PutRolePolicy**
- **iam:RemoveRoleFromInstanceProfile**
- **iam:SimulatePrincipalPolicy**
- **iam:TagRole**



참고

AWS 계정에서 탄력적 로드 밸런서 (ELB)를 생성하지 않은 경우 IAM 사용자에게 **iam:CreateServiceLinkedRole** 권한이 필요합니다.

예 4.6. 설치에 필요한 Route 53 권한

- **route53:ChangeResourceRecordSets**
- **route53:ChangeTagsForResource**
- **route53:CreateHostedZone**
- **route53>DeleteHostedZone**
- **route53:GetChange**
- **route53:GetHostedZone**
- **route53:ListHostedZones**
- **route53:ListHostedZonesByName**
- **route53:ListResourceRecordSets**
- **route53:ListTagsForResource**
- **route53:UpdateHostedZoneComment**

예 4.7. 설치에 필요한 S3 권한

- **s3:CreateBucket**
- **s3>DeleteBucket**
- **s3:GetAccelerateConfiguration**
- **s3:GetBucketAcl**
- **s3:GetBucketCors**
- **s3:GetBucketLocation**
- **s3:GetBucketLogging**
- **s3:GetBucketObjectLockConfiguration**
- **s3:GetBucketReplication**
- **s3:GetBucketRequestPayment**
- **s3:GetBucketTagging**
- **s3:GetBucketVersioning**
- **s3:GetBucketWebsite**
- **s3:GetEncryptionConfiguration**

- **s3:GetLifecycleConfiguration**
- **s3:GetReplicationConfiguration**
- **s3:ListBucket**
- **s3:PutBucketAcl**
- **s3:PutBucketTagging**
- **s3:PutEncryptionConfiguration**

예 4.8. 클러스터 Operator에 필요한 S3 권한

- **s3:DeleteObject**
- **s3:GetObject**
- **s3:GetObjectAcl**
- **s3:GetObjectTagging**
- **s3:GetObjectVersion**
- **s3:PutObject**
- **s3:PutObjectAcl**
- **s3:PutObjectTagging**

예 4.9. 기본 클러스터 리소스를 삭제하는 데 필요한 권한

- **autoscaling:DescribeAutoScalingGroups**
- **ec2:DeleteNetworkInterface**
- **ec2:DeleteVolume**
- **elasticloadbalancing>DeleteTargetGroup**
- **elasticloadbalancing:DescribeTargetGroups**
- **iam>DeleteAccessKey**
- **iam>DeleteUser**
- **iam>ListAttachedRolePolicies**
- **iam>ListInstanceProfiles**
- **iam>ListRolePolicies**
- **iam>ListUserPolicies**
- **s3:DeleteObject**

- **s3:ListBucketVersions**
- **tag:GetResources**

예 4.10. 네트워크 리소스를 삭제하는 데 필요한 권한

- **ec2:DeleteDhcpOptions**
- **ec2:DeleteInternetGateway**
- **ec2:DeleteNatGateway**
- **ec2:DeleteRoute**
- **ec2:DeleteRouteTable**
- **ec2:DeleteSubnet**
- **ec2:DeleteVpc**
- **ec2:DeleteVpcEndpoints**
- **ec2:DetachInternetGateway**
- **ec2:DisassociateRouteTable**
- **ec2:ReleaseAddress**
- **ec2:ReplaceRouteTableAssociation**



참고

기존 VPC를 사용하는 경우 네트워크 리소스를 삭제하기 위해 계정에 이러한 권한이 필요하지 않습니다. 대신 사용자 계정에는 네트워크 리소스를 삭제하기 위한 **tag:UntagResources** 권한만 필요합니다.

예 4.11. 공유 인스턴스 역할이 있는 클러스터를 삭제하는 데 필요한 권한

- **iam:UntagRole**

예 4.12. 매니페스트를 생성하는 데 필요한 추가 IAM 및 S3 권한

- **iam>DeleteAccessKey**
- **iam>DeleteUser**
- **iam>DeleteUserPolicy**
- **iam:GetUserPolicy**
- **iam:ListAccessKeys**

- **iam:PutUserPolicy**
- **iam:TagUser**
- **iam:GetUserPolicy**
- **iam:ListAccessKeys**
- **s3:PutBucketPublicAccessBlock**
- **s3:GetBucketPublicAccessBlock**
- **s3:PutLifecycleConfiguration**
- **s3:HeadBucket**
- **s3:ListBucketMultipartUploads**
- **s3:AbortMultipartUpload**

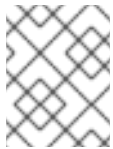

참고

mint 모드를 사용하여 클라우드 공급자 인증 정보를 관리하는 경우 IAM 사용자에게 **iam:CreateAccessKey** 및 **iam:CreateUser** 권한이 필요합니다.

예 4.13. 인스턴스에 대한 선택적 권한 및 설치에 대한 할당량 검사

- **ec2:DescribeInstanceTypeOfferings**
- **servicequotas:ListAWSDefaultServiceQuotas**

4.2.4. IAM 사용자 생성

각 AWS(Amazon Web Services) 계정에는 계정을 생성하는 데 사용한 이메일 주소를 기반으로 하는 루트 사용자 계정이 포함되어 있습니다. 이 계정은 권한이 높은 계정이므로 초기 계정 및 결제 구성, 초기 사용자 집합 생성 및 계정 보안 용도로만 사용하는 것이 좋습니다.

OpenShift Container Platform을 설치하기 전에 보조 IAM 관리자를 생성합니다. AWS 문서의 [AWS 계정에서 IAM 사용자 생성](#) 프로시저를 완료하면 다음 옵션을 설정합니다.

프로세스

1. IAM 사용자 이름을 지정하고 **Programmatic access**를 선택합니다.
2. **AdministratorAccess** 정책을 연결하여 클러스터를 생성할 수 있는 충분한 권한이 계정에 있는지 확인합니다. 이 정책은 각 OpenShift Container Platform 구성 요소에 자격 증명을 부여하는 기능을 클러스터에 제공합니다. 클러스터는 필요한 자격 증명만 구성 요소에 부여합니다.

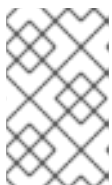

참고

필요한 모든 AWS 권한을 부여하는 정책을 생성하여 사용자에게 연결할 수는 있지만 바람직한 옵션은 아닙니다. 클러스터는 개별 구성 요소에 추가 자격 증명을 부여할 수 없으므로 모든 구성 요소가 동일한 자격 증명을 사용합니다.

3. 선택 사항: 태그를 연결하여 사용자에게 메타데이터를 추가합니다.
4. 지정한 사용자 이름에 **AdministratorAccess** 정책이 부여되었는지 확인합니다.
5. 액세스 키 ID 및 시크릿 액세스 키 값을 기록합니다. 설치 프로그램을 실행하도록 로컬 시스템을 구성할 때 이 값을 사용해야 합니다.



중요

다단계 인증 장치를 사용하여 AWS에 인증하는 동안 생성한 임시 세션 토큰은 클러스터를 배포할 때 사용할 수 없습니다. 클러스터는 클러스터의 전체 수명 동안 현재 AWS 자격 증명을 계속 사용하여 AWS 리소스를 생성하므로 키 기반의 장기 자격 증명을 사용해야 합니다.

추가 리소스

- 설치하기 전에 수동 모드로 CCO(Cloud Credential Operator)를 설정하는 단계는 [AWS의 IAM 수동 생성](#)을 참조하십시오. 클라우드 ID 및 액세스 관리(IAM) API에 연결할 수 없는 환경에서 이 모드를 사용하거나 관리자 수준 인증 정보 시크릿을 클러스터 **kube-system** 프로젝트에 저장하지 않도록 합니다.

4.2.5. IAM 역할에 필요한 AWS 권한

설치 프로그램에서 생성된 시스템의 인스턴스 프로파일에 적용되는 자체 클라우드 ID 및 액세스 관리(IAM) 역할을 정의하는 옵션이 있습니다. **install-config.yaml** 파일에서 **controlPlane.platform.aws.iamRole** 및 **compute.platform.aws.iamRole** 필드를 정의하여 기존 IAM 역할을 지정할 수 있습니다. 이러한 필드를 사용하여 이름 지정 체계와 일치하고 IAM 역할에 대해 사전 정의된 권한 경계를 포함할 수 있습니다.

컨트롤 플레인 및 컴퓨팅 시스템에는 다음과 같은 IAM 역할 권한이 필요합니다.

예 4.14. 컨트롤 플레인 인스턴스 프로파일에 필요한 IAM 역할 권한

- **sts:AssumeRole**
- **ec2:AttachVolume**
- **ec2:AuthorizeSecurityGroupIngress**
- **ec2:CreateSecurityGroup**
- **ec2:CreateTags**
- **ec2:CreateVolume**
- **ec2>DeleteSecurityGroup**
- **ec2>DeleteVolume**
- **ec2:Describe***
- **ec2:DetachVolume**
- **ec2:ModifyInstanceAttribute**
- **ec2:ModifyVolume**

- **ec2:RevokeSecurityGroupIngress**
- **elasticloadbalancing:AddTags**
- **elasticloadbalancing:AttachLoadBalancerToSubnets**
- **elasticloadbalancing:ApplySecurityGroupsToLoadBalancer**
- **elasticloadbalancing:CreateListener**
- **elasticloadbalancing:CreateLoadBalancer**
- **elasticloadbalancing:CreateLoadBalancerPolicy**
- **elasticloadbalancing:CreateLoadBalancerListeners**
- **elasticloadbalancing:CreateTargetGroup**
- **elasticloadbalancing:ConfigureHealthCheck**
- **elasticloadbalancing>DeleteListener**
- **elasticloadbalancing>DeleteLoadBalancer**
- **elasticloadbalancing>DeleteLoadBalancerListeners**
- **elasticloadbalancing>DeleteTargetGroup**
- **elasticloadbalancing:DeregisterInstancesFromLoadBalancer**
- **elasticloadbalancing:DeregisterTargets**
- **elasticloadbalancing:Describe***
- **elasticloadbalancing:DetachLoadBalancerFromSubnets**
- **elasticloadbalancing:ModifyListener**
- **elasticloadbalancing:ModifyLoadBalancerAttributes**
- **elasticloadbalancing:ModifyTargetGroup**
- **elasticloadbalancing:ModifyTargetGroupAttributes**
- **elasticloadbalancing:RegisterInstancesWithLoadBalancer**
- **elasticloadbalancing:RegisterTargets**
- **elasticloadbalancing:SetLoadBalancerPoliciesForBackendServer**
- **elasticloadbalancing:SetLoadBalancerPoliciesOfListener**
- **kms:DescribeKey**

예 4.15. 컴퓨팅 인스턴스 프로파일에 필요한 IAM 역할 권한

- **sts:AssumeRole**

- **ec2:DescribeInstances**
- **ec2:DescribeRegions**

4.2.6. 지원되는 AWS 리전

OpenShift Container Platform 클러스터를 배포할 수 있는 공용 리전은 다음과 같습니다.

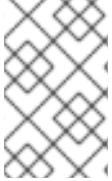

참고

기본 클러스터 리소스를 삭제하려면 IAM 사용자에게 **us-east-1** 리전에 권한 **데그:GetResources**가 있어야 합니다. AWS API 요구 사항의 일부로 OpenShift Container Platform 설치 프로그램은 이 리전에서 다양한 작업을 수행합니다.

- **af-south-1** (케이프타운)
- **ap-east-1** (홍콩)
- **ap-northeast-1** (도쿄)
- **ap-northeast-2** (서울)
- **ap-northeast-3** (오사카)
- **ap-south-1** (뭄바이)
- **ap-southeast-1** (싱가포르)
- **ap-southeast-2** (시드니)
- **ca-central-1** (센트럴)
- **eu-central-1** (프랑크푸르트)
- **eu-north-1** (스톡홀름)
- **eu-south-1** (밀라노)
- **eu-west-1** (아일랜드)
- **eu-west-2** (런던)
- **eu-west-3** (파리)
- **me-south-1** (바레인)
- **sa-east-1** (상파울루)
- **us-east-1** (버지니아 북부)
- **us-east-2** (오하이오)
- **us-west-1** (캘리포니아 북부)
- **us-west-2** (오레곤)

다음 AWS GovCloud 리전이 지원됩니다.

- **us-gov-west-1**
- **us-gov-east-1**

AWS C2S 시크릿 리전이 지원됩니다.

- **us-iso-east-1**

4.2.7. 다음 단계

- OpenShift Container Platform 클러스터 설치:
 - 설치 관리자가 프로비저닝한 인프라에 기본 옵션으로 클러스터의 빠른 설치
 - 설치 관리자가 프로비저닝한 인프라에 클라우드 사용자 지정으로 클러스터 설치
 - 설치 관리자가 프로비저닝한 인프라에 네트워크 사용자 지정으로 클러스터 설치
 - CloudFormation 템플릿을 사용하여 사용자 프로비저닝 인프라에 클러스터 설치

4.3. AWS의 IAM 수동 생성

클라우드 ID 및 액세스 관리(IAM) API에 연결할 수 없는 환경에서 또는 관리자가 클러스터 **kube-system** 네임 스페이스에 관리자 수준의 인증 정보 시크릿을 저장하지 않는 것을 선호하는 경우 클러스터를 설치하기 전에 CCO(Cloud Credential Operator)를 수동 모드로 설정할 수 있습니다.

4.3.1. kube-system 프로젝트에 관리자 수준 시크릿을 저장하는 대안

CCO(Cloud Credential Operator)는 클라우드 공급자 인증 정보를 Kubernetes CRD(사용자 지정 리소스 정의)로 관리합니다. **install-config.yaml** 파일에서 **credentialsMode** 매개변수의 다른 값을 설정하여 조직의 보안 요구 사항에 맞게 CCO를 구성할 수 있습니다.

클러스터 **kube-system** 프로젝트에 관리자 수준 인증 정보 시크릿을 저장하지 않으려면 OpenShift Container Platform을 설치할 때 다음 옵션 중 하나를 선택할 수 있습니다.

- **클라우드 인증 정보를 수동으로 관리:**
CCO의 **credentialsMode** 매개변수를 수동으로 클라우드 인증 정보를 관리하도록 **Manual**로 설정할 수 있습니다. 수동 모드를 사용하면 각 클러스터 구성 요소에는 클러스터에 관리자 수준 인증 정보를 저장하지 않고 필요한 권한만 보유할 수 있습니다. 환경이 클라우드 공급자 공용 IAM 끝점에 연결되지 않은 경우 이 모드를 사용할 수도 있습니다. 그러나 업그레이드할 때마다 새 릴리스 이미지로 권한을 수동으로 조정해야 합니다. 또한 요청하는 모든 구성 요소에 대한 인증 정보를 수동으로 제공해야 합니다.
- **mint 모드를 사용하여 OpenShift Container Platform을 설치한 후 관리자 수준 인증 정보 시크릿 제거:**
credentialsMode 매개변수가 **Mint**로 설정된 CCO를 사용하는 경우 OpenShift Container Platform을 설치한 후 관리자 수준 인증 정보를 제거하거나 순환할 수 있습니다. Mint 모드는 CCO의 기본 구성입니다. 이 옵션을 사용하려면 설치 중에 관리자 수준 인증 정보가 있어야 합니다. 관리자 수준 인증 정보는 설치 중에 일부 권한이 부여된 다른 인증 정보를 Mint하는 데 사용됩니다. 원래 인증 정보 시크릿은 클러스터에 영구적으로 저장되지 않습니다.



참고

z-stream 외 업그레이드 이전에는 관리자 수준 인증 정보를 사용하여 인증 정보 시크릿을 복원해야 합니다. 인증 정보가 없으면 업그레이드가 차단될 수 있습니다.

추가 리소스

- OpenShift Container Platform을 설치한 후 관리자 수준 인증 정보 시크릿을 순환하거나 제거하는 방법을 알아보려면 [클라우드 공급자 인증 정보 교체 또는 제거](#) 를 참조하십시오.
- 사용 가능한 모든 CCO 인증 정보 모드 및 지원되는 플랫폼에 대한 자세한 내용은 [Cloud Credential Operator 정보](#) 를 참조하십시오.

4.3.2. 수동으로 IAM 생성

Cloud Credential Operator (CCO)는 클라우드 아이덴티티 및 액세스 관리 (IAM) API에 연결할 수 없는 환경에서 설치하기 전에 수동 모드로 전환할 수 있습니다. 또는 관리자가 클러스터 **kube-system** 네임 스페이스에 관리자 수준의 인증 정보 시크릿을 저장하지 않도록 합니다.

프로세스

1. 설치 프로그램이 포함된 디렉터리로 변경하고 **install-config.yaml** 파일을 생성합니다.

```
$ openshift-install create install-config --dir <installation_directory>
```

여기서 **<installation_directory>** 는 설치 프로그램이 파일을 생성하는 디렉터리입니다.

2. **install-config.yaml** 구성 파일을 편집하여 **credentialsMode** 매개 변수가 **Manual**로 설정되도록 합니다.

install-config.yaml 설정 파일 예

```
apiVersion: v1
baseDomain: cluster1.example.com
credentialsMode: Manual ①
compute:
- architecture: amd64
  hyperthreading: Enabled
...
```

- ① 이 행은 **credentialsMode** 매개 변수를 **Manual**로 설정하기 위해 추가됩니다.

3. 매니페스트를 생성하려면 설치 프로그램이 포함된 디렉터리에서 다음 명령을 실행합니다.

```
$ openshift-install create manifests --dir <installation_directory>
```

4. 설치 프로그램이 포함된 디렉터리에서 **openshift-install** 바이너리가 다음을 사용하도록 빌드된 OpenShift Container Platform 릴리스 이미지에 대한 세부 정보를 가져옵니다.

```
$ openshift-install version
```

출력 예

■

```
release image quay.io/openshift-release-dev/ocp-release:4.y.z-x86_64
```

5. 배포중인 클라우드를 대상으로 하는 이 릴리스 이미지에서 모든 **CredentialsRequest** 개체를 찾습니다.

```
$ oc adm release extract quay.io/openshift-release-dev/ocp-release:4.y.z-x86_64 --
credentials-requests --cloud=aws
```

이 명령을 수행하면 각 **CredentialsRequest** 오브젝트에 대해 YAML 파일이 생성됩니다.

샘플 **CredentialsRequest** 개체

```
apiVersion: cloudcredential.openshift.io/v1
kind: CredentialsRequest
metadata:
  name: cloud-credential-operator-iam-ro
  namespace: openshift-cloud-credential-operator
spec:
  secretRef:
    name: cloud-credential-operator-iam-ro-creds
    namespace: openshift-cloud-credential-operator
  providerSpec:
    apiVersion: cloudcredential.openshift.io/v1
    kind: AWSPProviderSpec
    statementEntries:
      - effect: Allow
        action:
          - iam:GetUser
          - iam:GetUserPolicy
          - iam:ListAccessKeys
        resource: "*"

```

6. 이전에 생성한 **openshift-install** 매니페스트 디렉터리에 시크릿 YAML 파일을 만듭니다. 시크릿은 각 **CredentialsRequest** 오브젝트의 **spec.secretRef**에 정의된 네임 스페이스 및 시크릿 이름을 사용하여 저장해야 합니다. 시크릿 데이터의 형식은 클라우드 공급자마다 다릅니다.
7. 설치 프로그램이 포함된 디렉터리에서 클러스터 생성을 진행합니다.

```
$ openshift-install create cluster --dir <installation_directory>
```



중요

수동으로 유지 관리되는 인증 정보를 사용하는 클러스터를 업그레이드하기 전에 CCO가 업그레이드 가능한 상태인지 확인해야 합니다. 자세한 내용은 클라우드 공급자에 대한 설치 콘텐츠의 "수동으로 유지 관리되는 인증 정보를 사용하여 클러스터 업그레이드" 섹션을 참조하십시오.

4.3.3. 수동으로 유지 관리되는 인증 정보로 클러스터 업그레이드

향후 릴리스에 인증 정보가 추가되면 수동으로 유지 관리되는 인증 정보가 있는 클러스터의 CCO (Cloud Credential Operator) **upgradable** 상태가 **false**로 변경됩니다. 마이너 릴리스 (예: 4.6에서 4.7으로)의 경우 이 상태로 인해 업데이트된 사용 권한을 처리할 때까지 업그레이드할 수 없습니다. 예를 들어 4.6.10에서 4.6.11로 z-stream 릴리스의 경우 업그레이드가 차단되지 않지만 새 릴리스에 대해 인증 정보를 계속 업데이트해야 합니다.

웹 콘솔의 **Administrator** 모드를 사용하여 CCO를 업그레이드할 수 있는지 확인합니다.

1. **Administration** → **Cluster Settings**으로 이동합니다.
2. CCO 상태 세부 정보를 보려면 **Cluster Operators** 목록에서 **cloud-credential**을 클릭합니다.
3. **Conditions** 섹션의 **Upgradeable** 상태가 **False**이면 새 릴리스에 대한 **credentialsRequests** 사용자 정의 리소스를 검사하고 업그레이드하기 전에 클러스터에서 수동으로 유지 관리되는 인증 정보에 일치하도록 업데이트합니다.

업그레이드할 릴리스 이미지에 대한 새 인증 정보를 만드는 것 외에도 기존 인증 정보에 필요한 권한을 검토하고 새 릴리스의 기존 구성 요소에 대한 새로운 권한 요구 사항을 충족해야 합니다. CCO는 이러한 불일치를 감지할 수 없으며 이 경우 **upgradable**을 **false**로 설정하지 않습니다.

클라우드 공급자용 설치 콘텐츠의 "수동으로 IAM 생성" 섹션에서는 클라우드에 필요한 인증 정보를 획득하고 사용하는 방법을 설명합니다.

4.3.4. Mint 모드

Mint 모드는 OpenShift Container Platform의 기본 CCO(Cloud Credential Operator) 인증 정보 모드입니다. 이 모드에서 CCO는 제공된 관리자 수준 클라우드 인증 정보를 사용하여 클러스터를 실행합니다. Mint 모드는 AWS, GCP, Azure에서 지원됩니다.

mint 모드에서 **admin** 인증 정보가 **kube-system** 네임 스페이스에 저장된 다음 CCO에서 클러스터의 **CredentialsRequest** 오브젝트를 처리하고 각각에 대해 특정 권한이 있는 사용자를 만드는 데 사용됩니다.

mint 모드의 장점은 다음과 같습니다.

- 각 클러스터 구성 요소에는 필요한 권한만 있습니다.
- 추가 인증 정보 또는 권한을 포함한 클라우드 인증 정보에 대해 지속적인 자동 조정이 이루어집니다. 이는 업그레이드에 필요할 수 있습니다.

한 가지 단점은 mint 모드에 클러스터 **kube-system** 시크릿에 대한 **admin** 인증 정보 저장소가 필요하다는 것입니다.

4.3.5. 관리자 수준 인증 정보를 제거하거나 교체하는 Mint 모드

현재 이 모드는 AWS 및 GCP에서만 지원됩니다.

이 모드에서 사용자는 일반 Mint 모드와 마찬가지로 관리자 수준 인증 정보를 사용하여 OpenShift Container Platform을 설치합니다. 그러나 이 프로세스에서는 설치 후 클러스터에서 관리자 수준 인증 정보 시크릿을 제거합니다.

관리자는 모든 **CredentialsRequest** 오브젝트에 필요한 사용 권한이 있고 따라서 내용을 변경해야 하는 경우가 아니면 관리자 수준의 자격 증명이 필요 없음을 확인하기 위해 Cloud Credential Operator가 읽기 전용 자격 증명을 스스로 요청하도록 할 수 있습니다. 연결된 인증 정보를 제거한 후 원하는 경우 기본 클라우드에서 삭제하거나 비활성화할 수 있습니다.

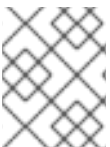

참고

z-stream 외 업그레이드 이전에는 관리자 수준 인증 정보를 사용하여 인증 정보 시크릿을 복원해야 합니다. 인증 정보가 없으면 업그레이드가 차단될 수 있습니다.

관리자 수준 인증 정보는 클러스터에 영구적으로 저장되지 않습니다.

이러한 단계를 따르려면 짧은 기간 동안 클러스터의 관리자 수준 인증 정보가 필요합니다. 또한 각 업그레이드에 대해 관리자 수준 인증 정보로 시크릿을 수동으로 복원해야 합니다.

4.3.6. 다음 단계

- OpenShift Container Platform 클러스터 설치:
 - 설치 관리자가 프로비저닝한 인프라에 기본 옵션으로 [AWS에 빠르게 클러스터 설치](#)
 - [설치 관리자가 프로비저닝한 인프라에 클라우드 사용자 지정으로 클러스터 설치](#)
 - [설치 관리자가 프로비저닝한 인프라에 네트워크 사용자 지정으로 클러스터 설치](#)
 - [CloudFormation 템플릿을 사용하여 사용자 프로비저닝 인프라에 클러스터 설치](#)

4.4. AWS에 빠르게 클러스터 설치

OpenShift Container Platform 4.7 버전에서는 기본 구성 옵션을 사용하는 클러스터를 AWS(Amazon Web Services)에 설치할 수 있습니다.

4.4.1. 사전 요구 사항

- [OpenShift Container Platform 설치 및 업데이트 프로세스](#)에 대한 세부 사항을 검토하십시오.
- 클러스터를 호스팅할 [AWS 계정을 구성](#) 하십시오.

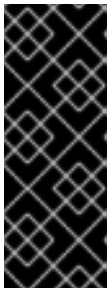

중요

컴퓨터에 AWS 프로필이 저장되어 있는 경우 다단계 인증 장치를 사용하는 동안 생성한 임시 세션 토큰을 해당 프로필이 사용해서는 안 됩니다. 클러스터는 클러스터의 전체 수명 동안 현재 AWS 자격 증명을 계속 사용하여 AWS 리소스를 생성하므로 키 기반의 장기 자격 증명을 사용해야 합니다. 적절한 키를 생성하려면 AWS 문서의 [IAM 사용자의 액세스 키 관리](#)를 참조하십시오. 설치 프로그램을 실행할 때 키를 제공할 수 있습니다.

- 방화벽을 사용하는 경우, 클러스터가 액세스해야 하는 [사이트를 허용하도록 방화벽을 구성](#) 해야 합니다.
- 시스템의 IAM(ID 및 액세스 관리) 기능을 허용하지 않는 경우, 클러스터 관리자가 [수동으로 IAM 인증 정보를 생성 및 유지관리](#)할 수 있습니다. 수동 모드는 클라우드 IAM API에 연결할 수 없는 환경에서도 사용할 수 있습니다.

4.4.2. OpenShift Container Platform 용 인터넷 액세스

OpenShift Container Platform 4.7에서 클러스터를 설치하려면 인터넷 액세스가 필요합니다.

다음의 경우 인터넷 액세스가 필요합니다.

- [OpenShift Cluster Manager](#)에 액세스하여 설치 프로그램을 다운로드하고 서브스크립션 관리를 수행합니다. 클러스터가 인터넷에 액세스할 수 있고 Telemetry 서비스를 비활성화하지 않은 경우, 클러스터에 자동으로 권한이 부여됩니다.
- [Quay.io](#)에 액세스. 클러스터를 설치하는 데 필요한 패키지를 받을 수 있습니다.

- 클러스터 업데이트를 수행하는 데 필요한 패키지를 받을 수 있습니다.

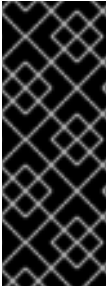

중요

클러스터가 직접 인터넷에 액세스할 수 없는 경우, 프로비저닝하는 일부 유형의 인프라에서 제한된 네트워크 설치를 수행할 수 있습니다. 설치를 수행하는 프로세스에서 필요한 내용을 다운로드한 다음, 이를 사용하여 클러스터를 설치하고 설치 프로그램을 생성하는 데 필요한 패키지로 미리 레지스트리를 채웁니다. 설치 유형에 따라서는 클러스터를 설치하는 환경에 인터넷 액세스가 필요하지 않을 수도 있습니다. 클러스터를 업데이트하기 전에 미리 레지스트리의 내용을 업데이트합니다.

4.4.3. SSH 개인 키 생성 및 에이전트에 추가

클러스터에서 설치 디버깅 또는 재해 복구를 수행하려면 **ssh-agent** 및 설치 프로그램 모두에 SSH 키를 지정해야 합니다. 이 키를 사용하여 공용 클러스터의 부트스트랩 시스템에 액세스하여 설치 문제를 해결할 수 있습니다.



참고

프로덕션 환경에서는 재해 복구 및 디버깅이 필요합니다.

이 키를 사용자 **core**로서 마스터 노드에 SSH를 수행할 수 있습니다. 클러스터를 배포할 때 **core** 사용자의 **~/.ssh/authorized_keys** 목록에 이 키가 추가됩니다.



참고

AWS 키 쌍 과 같이 플랫폼 고유의 방식으로 구성된 키가 아닌 로컬 키를 사용해야 합니다.

프로세스

1. 컴퓨터에 암호 없는 인증용으로 구성된 SSH 키가 없으면 키를 생성합니다. 예를 들어 Linux 운영 체제를 사용하는 컴퓨터에서 다음 명령을 실행합니다.

```
$ ssh-keygen -t ed25519 -N "" \
-f <path>/<file_name> 1
```

- 1 새로운 SSH 키의 경로 및 파일 이름(예 **~/.ssh/id_rsa**)을 지정합니다. 기존 키 쌍이 있는 경우 공개 키가 **~/.ssh** 디렉터리에 있는지 확인하십시오.

이 명령을 실행하면 사용자가 지정한 위치에 암호가 필요하지 않은 SSH 키가 생성됩니다.

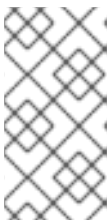

참고

x86_64 아키텍처에 FIPS 검증 / 진행중인 모듈 (Modules in Process) 암호화 라이브러리를 사용하는 OpenShift Container Platform 클러스터를 설치하려면 **ed25519** 알고리즘을 사용하는 키를 생성하지 마십시오. 대신 **rsa** 또는 **ecdsa** 알고리즘을 사용하는 키를 생성합니다.

2. **ssh-agent** 프로세스를 백그라운드 작업으로 시작합니다.

```
$ eval "$(ssh-agent -s)"
```

출력 예

```
Agent pid 31874
```

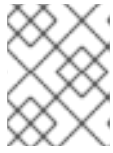

참고

클러스터가 FIPS 모드인 경우 FIPS 호환 알고리즘만 사용하여 SSH 키를 생성합니다. 키는 RSA 또는 ECDSA여야 합니다.

3. **ssh-agent**에 SSH 개인 키를 추가합니다.

```
$ ssh-add <path>/<file_name> 1
```

출력 예

```
Identity added: /home/<you>/<path>/<file_name> (<computer_name>)
```

- 1 SSH 개인 키의 경로 및 파일 이름을 지정합니다(예: `~/.ssh/id_rsa`).

다음 단계

- OpenShift Container Platform을 설치할 때 SSH 공개 키를 설치 프로그램에 지정합니다.

4.4.4. 설치 프로그램 받기

OpenShift Container Platform을 설치하기 전에 로컬 컴퓨터에 설치 파일을 다운로드합니다.

사전 요구 사항

- 500MB의 로컬 디스크 공간이 있는 Linux 또는 macOS를 실행하는 컴퓨터가 있습니다.

프로세스

1. OpenShift Cluster Manager 사이트의 [인프라 공급자](#) 페이지에 액세스합니다. Red Hat 계정이 있으면 사용자 자격 증명으로 로그인합니다. 계정이 없으면 계정을 만드십시오.
2. 인프라 공급자를 선택합니다.
3. 설치 유형 페이지로 이동한 다음, 운영 체제에 맞는 설치 프로그램을 다운로드하여 설치 구성 파일을 저장할 디렉터리에 파일을 저장합니다.



중요

설치 프로그램은 클러스터를 설치하는 데 사용하는 컴퓨터에 여러 파일을 만듭니다. 클러스터 설치를 마친 후 설치 프로그램과 설치 프로그램으로 생성되는 파일을 보관해야 합니다. 클러스터를 삭제하려면 두 파일이 모두 필요합니다.

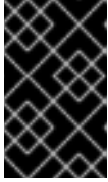

중요

클러스터 설치에 실패하거나 설치 프로그램으로 만든 파일을 삭제해도 클러스터는 제거되지 않습니다. 클러스터를 제거하려면 해당 클라우드 공급자에 적용되는 OpenShift Container Platform 설치 제거 절차를 완료해야 합니다.

4. 설치 프로그램 파일의 압축을 풉니다. 예를 들어 Linux 운영 체제를 사용하는 컴퓨터에서 다음 명령을 실행합니다.

```
$ tar xvf openshift-install-linux.tar.gz
```

5. [Red Hat OpenShift Cluster Manager](#)에서 [설치 풀 시크릿](#) 을 다운로드합니다. 이 풀 시크릿을 사용하면 OpenShift Container Platform 구성 요소에 대한 컨테이너 이미지를 제공하는 Quay.io를 포함하여 인증 기관에서 제공하는 서비스로 인증할 수 있습니다.

4.4.5. 클러스터 배포

호환되는 클라우드 플랫폼에 OpenShift Container Platform을 설치할 수 있습니다.



중요

최초 설치 과정에서 설치 프로그램의 **create cluster** 명령을 한 번만 실행할 수 있습니다.

사전 요구 사항

- 클러스터를 호스팅하는 클라우드 플랫폼으로 계정을 구성합니다.
- OpenShift Container Platform 설치 프로그램과 클러스터의 풀 시크릿을 받습니다.

프로세스

1. 설치 프로그램이 포함된 디렉터리로 변경하고 클러스터 배포를 초기화합니다.

```
$ ./openshift-install create cluster --dir <installation_directory> \ 1  
--log-level=info 2
```

- 1** **<installation_directory>**는 설치 프로그램이 생성하는 파일을 저장할 디렉터리 이름을 지정합니다.
- 2** 다른 설치 세부 사항을 보려면 **info** 대신 **warn**, **debug** 또는 **error**를 지정합니다.



중요

비어 있는 디렉터리를 지정합니다. 부트스트랩 X.509 인증서와 같은 일부 설치 자산은 단기간에 만료되므로 설치 디렉터리를 재사용해서는 안 됩니다. 다른 클러스터 설치의 개별 파일을 재사용하려면 해당 파일을 사용자 디렉터리에 복사하면 됩니다. 그러나 설치 자산의 파일 이름은 릴리스간에 변경될 수 있습니다. 따라서 이전 OpenShift Container Platform 버전에서 설치 파일을 복사할 때는 주의하십시오.

화면에 나타나는 지시에 따라 필요한 값을 입력합니다.

- a. 선택 사항: 클러스터 시스템에 액세스하는 데 사용할 SSH 키를 선택합니다.



참고

설치 디버깅 또는 재해 복구를 수행하려는 프로덕션 OpenShift Container Platform 클러스터의 경우 **ssh-agent** 프로세스가 사용하는 SSH 키를 지정합니다.

- b. 대상 플랫폼으로 **aws**를 선택합니다.
- c. 컴퓨터에 AWS(Amazon Web Services) 프로필이 저장되어 있지 않은 경우 설치 프로그램을 실행하도록 구성된 사용자의 AWS 액세스 키 ID와 시크릿 액세스 키를 입력합니다.



참고

AWS 액세스 키 ID와 시크릿 액세스 키는 설치 호스트에 있는 현재 사용자의 홈 디렉터리에서 **~/.aws/credentials**에 저장됩니다. 내보낸 프로필의 인증 정보가 파일에 없으면 설치 프로그램에서 인증 정보에 대한 메시지를 표시합니다. 설치 프로그램에 사용자가 제공하는 인증 정보는 파일에 저장됩니다.

- d. 클러스터를 배포할 AWS 리전을 선택합니다.
- e. 클러스터에 대해 구성된 Route53 서비스의 기본 도메인을 선택합니다.
- f. 클러스터를 설명할 수 있는 이름을 입력합니다.
- g. [Red Hat OpenShift Cluster Manager](#)에서 **폴 시크릿** 을 붙여넣습니다.



참고

호스트에 구성된 클라우드 공급자 계정에 클러스터를 배포하기에 충분한 권한이 없는 경우, 설치 프로세스가 중단되고 누락된 권한을 알리는 메시지가 표시됩니다.

클러스터 배포가 완료되면 웹 콘솔로 연결되는 링크와 **kubeadmin** 사용자의 인증 정보가 포함된 클러스터 액세스 지침이 사용자 터미널에 표시됩니다.

출력 예

```
...
INFO Install complete!
INFO To access the cluster as the system:admin user when using 'oc', run 'export
KUBECONFIG=/home/myuser/install_dir/auth/kubeconfig'
INFO Access the OpenShift web-console here: https://console-openshift-
console.apps.mycluster.example.com
INFO Login to the console with user: "kubeadmin", and password: "4vYBz-Ee6gm-ymBZj-
Wt5AL"
INFO Time elapsed: 36m22s
```

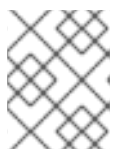

참고

설치에 성공하면 클러스터 액세스 및 인증 정보도 **<installation_directory>/openshift_install.log**로 출력됩니다.



중요

- 설치 프로그램에서 생성하는 Ignition 구성 파일에 24시간 후에 만료되는 인증서가 포함되어 있습니다. 이 인증서는 그 후에 갱신됩니다. 인증서를 갱신하기 전에 클러스터가 종료되고 24시간이 지난 후에 클러스터가 다시 시작되면 클러스터는 만료된 인증서를 자동으로 복구합니다. 예외적으로 kubelet 인증서를 복구하려면 대기 중인 **node-bootstrapper** 인증서 서명 요청(CSR)을 수동으로 승인해야 합니다. 자세한 내용은 *Recovering from expired control plane certificates* 문서를 참조하십시오.
- 클러스터를 설치한 후 24시간에서 22시간까지의 인증서가 교체되기 때문에 생성된 후 12시간 이내에 Ignition 구성 파일을 사용하는 것이 좋습니다. 12시간 이내에 Ignition 구성 파일을 사용하면 설치 중에 인증서 업데이트가 실행되는 경우 설치 실패를 방지할 수 있습니다.



중요

설치 프로그램에서 생성되는 파일이나 설치 프로그램을 삭제해서는 안 됩니다. 클러스터를 삭제하려면 두 가지가 모두 필요합니다.

2. 선택 사항: 클러스터를 설치하는 데 사용한 IAM 계정에서 **AdministratorAccess** 정책을 제거하거나 비활성화합니다.



참고

AdministratorAccess 정책에서 제공하는 승격된 권한은 설치 중에만 필요합니다.

추가 리소스

- AWS 프로필 및 인증 정보 구성에 대한 자세한 내용은 AWS 문서의 [구성 및 인증 정보 파일 설정](#)을 참조하십시오.

4.4.6. 바이너리를 다운로드하여 OpenShift CLI 설치

명령줄 인터페이스를 사용하여 OpenShift Container Platform과 상호 작용하기 위해 OpenShift CLI(**oc**)를 설치할 수 있습니다. Linux, Windows 또는 macOS에 **oc**를 설치할 수 있습니다.



중요

이전 버전의 **oc**를 설치한 경우, OpenShift Container Platform 4.7의 모든 명령을 완료하는데 해당 버전을 사용할 수 없습니다. 새 버전의 **oc**를 다운로드하여 설치합니다.

4.4.6.1. Linux에서 OpenShift CLI 설치

다음 절차를 사용하여 Linux에서 OpenShift CLI(**oc**) 바이너리를 설치할 수 있습니다.

프로세스

1. Red Hat 고객 포털에서 [OpenShift Container Platform 다운로드 페이지](#)로 이동합니다.
2. 버전 드롭다운 메뉴에서 적절한 버전을 선택합니다.

3. **OpenShift v4.7 Linux Client(OpenShift v4.7 Linux 클라이언트)** 항목 옆에 있는 **지금 다운로드**를 클릭하고 파일을 저장합니다.
4. 아카이브의 압축을 풉니다.

```
$ tar xvzf <file>
```

5. **oc** 바이너리를 **PATH**에 있는 디렉터리에 배치합니다.
PATH를 확인하려면 다음 명령을 실행합니다.

```
$ echo $PATH
```

OpenShift CLI를 설치한 후 **oc** 명령을 사용할 수 있습니다.

```
$ oc <command>
```

4.4.6.2. Windows에서 OpenShift CLI 설치

다음 절차에 따라 Windows에 OpenShift CLI(**oc**) 바이너리를 설치할 수 있습니다.

프로세스

1. Red Hat 고객 포털에서 [OpenShift Container Platform 다운로드 페이지](#)로 이동합니다.
2. **버전** 드롭다운 메뉴에서 적절한 버전을 선택합니다.
3. **OpenShift v4.7 Windows Client** 항목 옆에 있는 **지금 다운로드**를 클릭하고 파일을 저장합니다.
4. ZIP 프로그램으로 아카이브의 압축을 풉니다.
5. **oc** 바이너리를 **PATH**에 있는 디렉터리로 이동합니다.
PATH를 확인하려면 명령 프롬프트를 열고 다음 명령을 실행합니다.

```
C:\> path
```

OpenShift CLI를 설치한 후 **oc** 명령을 사용할 수 있습니다.

```
C:\> oc <command>
```

4.4.6.3. macOS에 OpenShift CLI 설치

다음 절차에 따라 macOS에서 OpenShift CLI(**oc**) 바이너리를 설치할 수 있습니다.

프로세스

1. Red Hat 고객 포털에서 [OpenShift Container Platform 다운로드 페이지](#)로 이동합니다.
2. **버전** 드롭다운 메뉴에서 적절한 버전을 선택합니다.
3. **OpenShift v4.7 MacOSX Client** 항목 옆에 있는 **지금 다운로드**를 클릭하고 파일을 저장합니다.
4. 아카이브의 압축을 해제하고 압축을 풉니다.

5. **oc** 바이너리 PATH의 디렉터리로 이동합니다.
PATH를 확인하려면 터미널을 열고 다음 명령을 실행합니다.

```
$ echo $PATH
```

OpenShift CLI를 설치한 후 **oc** 명령을 사용할 수 있습니다.

```
$ oc <command>
```

4.4.7. CLI를 사용하여 클러스터에 로그인

클러스터 **kubeconfig** 파일을 내보내서 기본 시스템 사용자로 클러스터에 로그인할 수 있습니다. **kubeconfig** 파일에는 CLI에서 올바른 클러스터 및 API 서버에 클라이언트를 연결하는 데 사용하는 클러스터에 대한 정보가 포함되어 있습니다. 이 파일은 클러스터별로 고유하며 OpenShift Container Platform 설치 과정에서 생성됩니다.

사전 요구 사항

- OpenShift Container Platform 클러스터를 배포했습니다.
- **oc** CLI를 설치했습니다.

프로세스

1. **kubeadmin** 인증 정보를 내보냅니다.

```
$ export KUBECONFIG=<installation_directory>/auth/kubeconfig 1
```

1 **<installation_directory>**는 설치 파일을 저장한 디렉터리의 경로를 지정합니다.

2. 내보낸 구성을 사용하여 **oc** 명령을 성공적으로 실행할 수 있는지 확인합니다.

```
$ oc whoami
```

출력 예

```
system:admin
```

4.4.8. 웹 콘솔을 사용하여 클러스터에 로그인

kubeadmin 사용자는 OpenShift Container Platform 설치 후 기본적으로 존재합니다. OpenShift Container Platform 웹 콘솔을 사용하여 **kubeadmin** 사용자로 클러스터에 로그인할 수 있습니다.

사전 요구 사항

- 설치 호스트에 대한 액세스 권한이 있어야 합니다.
- 클러스터 설치를 완료했으며 모든 클러스터 Operator를 사용할 수 있습니다.

프로세스

1. 설치 호스트의 **kubeadmin-password** 파일에서 **kubeadmin** 사용자의 암호를 가져옵니다.

```
$ cat <installation_directory>/auth/kubeadmin-password
```

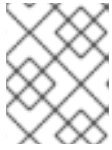

참고

대안으로 설치 호스트의 **<installation_directory>/openshift_install.log** 로그 파일에서 **kubeadmin** 암호를 가져올 수 있습니다.

2. OpenShift Container Platform 웹 콘솔 경로를 나열합니다.

```
$ oc get routes -n openshift-console | grep 'console-openshift'
```

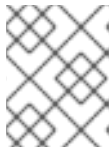

참고

대안으로 설치 호스트의 **<installation_directory>/openshift_install.log** 로그 파일에서 OpenShift Container Platform 경로를 가져올 수 있습니다.

출력 예

```
console    console-openshift-console.apps.<cluster_name>.<base_domain>    console
https reencrypt/Redirect None
```

3. 웹 브라우저의 이전 명령 출력에 자세히 설명된 경로로 이동하고 **kubeadmin** 사용자로 로그인합니다.

추가 리소스

- OpenShift Container Platform 웹 콘솔 액세스 및 이해에 대한 자세한 내용은 [웹 콘솔에 액세스](#)를 참조하십시오.

4.4.9. OpenShift Container Platform의 Telemetry 액세스

OpenShift Container Platform 4.7에서 클러스터 상태 및 업데이트 성공에 대한 메트릭을 제공하기 위해 기본적으로 실행되는 Telemetry 서비스에는 인터넷 액세스가 필요합니다. 클러스터가 인터넷에 연결되어 있으면 Telemetry가 자동으로 실행되고 [OpenShift Cluster Manager](#)에 클러스터가 자동으로 등록됩니다.

[OpenShift Cluster Manager](#) 인벤토리가 올바르게 OpenShift Cluster Manager를 사용하여 자동으로 또는 OpenShift Cluster Manager를 사용하여 수동으로 유지 관리되는지 확인한 후 [subscription watch](#)를 사용하여 계정 또는 다중 클러스터 수준에서 OpenShift Container Platform 서브스크립션을 추적합니다.

추가 리소스

- Telemetry 서비스에 대한 자세한 내용은 [원격 상태 모니터링 정보](#)를 참조하십시오.

4.4.10. 다음 단계

- [설치를 확인](#)합니다.
- [클러스터를 사용자 지정](#)합니다.
- 필요한 경우 [원격 상태 보고 유프아웃](#)을 수행할 수 있습니다.

- 필요한 경우 [클라우드 공급자 인증 정보를 제거](#) 할 수 있습니다.

4.5. 사용자 지정으로 AWS에 클러스터 설치

OpenShift Container Platform 4.7 버전에서는 설치 프로그램이 AWS(Amazon Web Services)에 프로비저닝하는 인프라에 사용자 지정 클러스터를 설치할 수 있습니다. 설치를 사용자 지정하려면 클러스터를 설치하기 전에 **install-config.yaml** 파일에서 매개변수를 수정합니다.



참고

OpenShift Container Platform 설치 구성의 범위는 의도적으로 한정됩니다. 단순성과 성공을 보장하도록 설계되었습니다. 설치가 완료된 후 많은 추가 OpenShift Container Platform 구성 작업을 완료할 수 있습니다.

4.5.1. 사전 요구 사항

- [OpenShift Container Platform 설치 및 업데이트](#) 프로세스에 대한 세부 사항을 검토하십시오.
- 클러스터를 호스팅할 [AWS 계정을 구성](#) 하십시오.

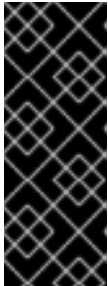

중요

컴퓨터에 AWS 프로필이 저장되어 있는 경우 다단계 인증 장치를 사용하는 동안 생성한 임시 세션 토큰을 해당 프로필이 사용해서는 안 됩니다. 클러스터는 클러스터의 전체 수명 동안 현재 AWS 자격 증명을 계속 사용하여 AWS 리소스를 생성하므로 장기 자격 증명을 사용해야 합니다. 적절한 키를 생성하려면 AWS 문서의 [IAM 사용자의 액세스 키 관리](#)를 참조하십시오. 설치 프로그램을 실행할 때 키를 제공할 수 있습니다.

- 방화벽을 사용하는 경우, 클러스터가 액세스해야 하는 [사이트를 허용하도록 방화벽을 구성](#) 해야 합니다.
- 시스템의 IAM(ID 및 액세스 관리) 기능을 허용하지 않는 경우, 클러스터 관리자가 [수동으로 IAM 인증 정보를 생성 및 유지관리](#)할 수 있습니다. 수동 모드는 클라우드 IAM API에 연결할 수 없는 환경에서도 사용할 수 있습니다.

4.5.2. OpenShift Container Platform 용 인터넷 액세스

OpenShift Container Platform 4.7에서 클러스터를 설치하려면 인터넷 액세스가 필요합니다.

다음의 경우 인터넷 액세스가 필요합니다.

- [OpenShift Cluster Manager](#) 에 액세스하여 설치 프로그램을 다운로드하고 서브스크립션 관리를 수행합니다. 클러스터가 인터넷에 액세스할 수 있고 Telemetry 서비스를 비활성화하지 않은 경우, 클러스터에 자동으로 권한이 부여됩니다.
- [Quay.io](#)에 액세스. 클러스터를 설치하는 데 필요한 패키지를 받을 수 있습니다.
- 클러스터 업데이트를 수행하는 데 필요한 패키지를 받을 수 있습니다.



중요

클러스터가 직접 인터넷에 액세스할 수 없는 경우, 프로비저닝하는 일부 유형의 인프라에서 제한된 네트워크 설치를 수행할 수 있습니다. 설치를 수행하는 프로세스에서 필요한 내용을 다운로드한 다음, 이를 사용하여 클러스터를 설치하고 설치 프로그램을 생성하는 데 필요한 패키지로 미리 레지스트리를 채웁니다. 설치 유형에 따라서는 클러스터를 설치하는 환경에 인터넷 액세스가 필요하지 않을 수도 있습니다. 클러스터를 업데이트하기 전에 미리 레지스트리의 내용을 업데이트합니다.

4.5.3. SSH 개인 키 생성 및 에이전트에 추가

클러스터에서 설치 디버깅 또는 재해 복구를 수행하려면 **ssh-agent** 및 설치 프로그램 모두에 SSH 키를 지정해야 합니다. 이 키를 사용하여 공용 클러스터의 부트스트랩 시스템에 액세스하여 설치 문제를 해결할 수 있습니다.



참고

프로덕션 환경에서는 재해 복구 및 디버깅이 필요합니다.

이 키를 사용자 **core**로서 마스터 노드에 SSH를 수행할 수 있습니다. 클러스터를 배포할 때 **core** 사용자의 `~/.ssh/authorized_keys` 목록에 이 키가 추가됩니다.



참고

AWS 키 쌍과 같이 플랫폼 고유의 방식으로 구성된 키가 아닌 로컬 키를 사용해야 합니다.

프로세스

1. 컴퓨터에 암호 없는 인증용으로 구성된 SSH 키가 없으면 키를 생성합니다. 예를 들어 Linux 운영 체제를 사용하는 컴퓨터에서 다음 명령을 실행합니다.

```
$ ssh-keygen -t ed25519 -N "" \
-f <path>/<file_name> ①
```

- ① 새로운 SSH 키의 경로 및 파일 이름(예 `~/.ssh/id_rsa`)을 지정합니다. 기존 키 쌍이 있는 경우 공개 키가 `~/.ssh` 디렉터리에 있는지 확인하십시오.

이 명령을 실행하면 사용자가 지정한 위치에 암호가 필요하지 않은 SSH 키가 생성됩니다.



참고

x86_64 아키텍처에 FIPS 검증 / 진행 중인 모듈 (Modules in Process) 암호화 라이브러리를 사용하는 OpenShift Container Platform 클러스터를 설치하려면 **ed25519** 알고리즘을 사용하는 키를 생성하지 마십시오. 대신 **rsa** 또는 **ecdsa** 알고리즘을 사용하는 키를 생성합니다.

2. **ssh-agent** 프로세스를 백그라운드 작업으로 시작합니다.

```
$ eval "$(ssh-agent -s)"
```

출력 예

Agent pid 31874

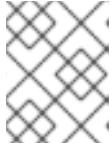

참고

클러스터가 FIPS 모드인 경우 FIPS 호환 알고리즘만 사용하여 SSH 키를 생성합니다. 키는 RSA 또는 ECDSA여야 합니다.

3. **ssh-agent**에 SSH 개인 키를 추가합니다.

```
$ ssh-add <path>/<file_name> 1
```

출력 예

Identity added: /home/<you>/<path>/<file_name> (<computer_name>)

1 SSH 개인 키의 경로 및 파일 이름을 지정합니다(예: **~/.ssh/id_rsa**).

다음 단계

- OpenShift Container Platform을 설치할 때 SSH 공개 키를 설치 프로그램에 지정합니다.

4.5.4. 설치 프로그램 받기

OpenShift Container Platform을 설치하기 전에 로컬 컴퓨터에 설치 파일을 다운로드합니다.

사전 요구 사항

- 500MB의 로컬 디스크 공간이 있는 Linux 또는 macOS를 실행하는 컴퓨터가 있습니다.

프로세스

1. OpenShift Cluster Manager 사이트의 [인프라 공급자](#) 페이지에 액세스합니다. Red Hat 계정이 있으면 사용자 자격 증명으로 로그인합니다. 계정이 없으면 계정을 만드십시오.
2. 인프라 공급자를 선택합니다.
3. 설치 유형 페이지로 이동한 다음, 운영 체제에 맞는 설치 프로그램을 다운로드하여 설치 구성 파일을 저장할 디렉터리에 파일을 저장합니다.



중요

설치 프로그램은 클러스터를 설치하는 데 사용하는 컴퓨터에 여러 파일을 만듭니다. 클러스터 설치를 마친 후 설치 프로그램과 설치 프로그램으로 생성되는 파일을 보관해야 합니다. 클러스터를 삭제하려면 두 파일이 모두 필요합니다.



중요

클러스터 설치에 실패하거나 설치 프로그램으로 만든 파일을 삭제해도 클러스터는 제거되지 않습니다. 클러스터를 제거하려면 해당 클라우드 공급자에 적용되는 OpenShift Container Platform 설치 제거 절차를 완료해야 합니다.

4. 설치 프로그램 파일의 압축을 풉니다. 예를 들어 Linux 운영 체제를 사용하는 컴퓨터에서 다음 명령을 실행합니다.

```
$ tar xvf openshift-install-linux.tar.gz
```

5. [Red Hat OpenShift Cluster Manager](#)에서 [설치 풀 시크릿](#) 을 다운로드합니다. 이 풀 시크릿을 사용하면 OpenShift Container Platform 구성 요소에 대한 컨테이너 이미지를 제공하는 Quay.io를 포함하여 인증 기관에서 제공하는 서비스로 인증할 수 있습니다.

4.5.5. 설치 구성 파일 만들기

AWS(Amazon Web Services)에 설치하는 OpenShift Container Platform 클러스터를 사용자 지정할 수 있습니다.

사전 요구 사항

- OpenShift Container Platform 설치 프로그램과 클러스터의 풀 시크릿을 받습니다.
- 서브스크립션 수준에서 서비스 주체 권한을 획득합니다.

절차

1. **install-config.yaml** 파일을 생성합니다.

- a. 설치 프로그램이 포함된 디렉터리로 변경하고 다음 명령을 실행합니다.

```
$ ./openshift-install create install-config --dir <installation_directory> 1
```

- 1** **<installation_directory>**는 설치 프로그램이 생성하는 파일을 저장할 디렉터리 이름을 지정합니다.



중요

비어 있는 디렉터를 지정합니다. 부트스트랩 X.509 인증서와 같은 일부 설치 자산은 단기간에 만료되므로 설치 디렉터를 재사용해서는 안 됩니다. 다른 클러스터 설치의 개별 파일을 재사용하려면 해당 파일을 사용자 디렉터리에 복사하면 됩니다. 그러나 설치 자산의 파일 이름은 릴리스간에 변경될 수 있습니다. 따라서 이전 OpenShift Container Platform 버전에서 설치 파일을 복사할 때는 주의하십시오.

- b. 화면에 나타나는 지시에 따라 클라우드에 대한 구성 세부 사항을 입력합니다.

- i. 선택 사항: 클러스터 시스템에 액세스하는 데 사용할 SSH 키를 선택합니다.



참고

설치 디버깅 또는 재해 복구를 수행하려는 프로젝트 OpenShift Container Platform 클러스터의 경우 **ssh-agent** 프로세스가 사용하는 SSH 키를 지정합니다.

- ii. 대상 플랫폼으로 **AWS**를 선택합니다.

- iii. 컴퓨터에 AWS(Amazon Web Services) 프로필이 저장되어 있지 않은 경우 설치 프로그램을 실행하도록 구성된 사용자의 AWS 액세스 키 ID와 시크릿 액세스 키를 입력합니다.
 - iv. 클러스터를 배포할 AWS 리전을 선택합니다.
 - v. 클러스터에 대해 구성된 Route53 서비스의 기본 도메인을 선택합니다.
 - vi. 클러스터를 설명할 수 있는 이름을 입력합니다.
 - vii. [Red Hat OpenShift Cluster Manager](#)에서 **풀 시크릿** 을 붙여넣습니다.
2. **install-config.yaml** 파일을 수정합니다. 사용 가능한 매개변수에 대한 자세한 정보는 "설치 구성 매개변수" 섹션에서 확인할 수 있습니다.
 3. 여러 클러스터를 설치하는 데 사용할 수 있도록 **install-config.yaml** 파일을 백업합니다.

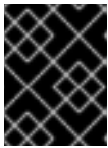

중요

install-config.yaml 파일은 설치 과정에서 사용됩니다. 이 파일을 재사용하려면 지금 백업해야 합니다.

4.5.5.1. 설치 구성 매개변수

OpenShift Container Platform 클러스터를 배포하기 전에 매개변수 값을 제공하여 클러스터를 호스팅할 클라우드 플랫폼에서 사용자 계정을 설명하고 선택사항으로 클러스터의 플랫폼을 사용자 지정합니다. **install-config.yaml** 설치 구성 파일을 생성할 때 명령줄을 통해 필요한 매개변수 값을 제공합니다. 클러스터를 사용자 지정하면 **install-config.yaml** 파일을 수정하여 플랫폼에 대한 세부 정보를 제공할 수 있습니다.



참고

설치한 후에는 **install-config.yaml** 파일에서 이러한 매개변수를 수정할 수 없습니다.



중요

openshift-install 명령은 매개변수의 필드 이름을 검증하지 않습니다. 잘못된 이름이 지정되면 관련 파일 또는 오브젝트가 생성되지 않으며 오류가 보고되지 않습니다. 지정된 매개변수의 필드 이름이 올바른지 확인합니다.

4.5.5.1.1. 필수 구성 매개변수

필수 설치 구성 매개변수는 다음 표에 설명되어 있습니다.

표 4.1. 필수 매개 변수

매개 변수	설명	값
apiVersion	install-config.yaml 콘텐츠의 API 버전입니다. 현재 버전은 v1 입니다. 설치 관리자가 이전 API 버전도 지원할 수 있습니다.	문자열

매개변수	설명	값
baseDomain	클라우드 공급자의 기본 도메인입니다. 기본 도메인은 OpenShift Container Platform 클러스터 구성 요소에 대한 경로를 생성하는 데 사용됩니다. 클러스터의 전체 DNS 이름은 baseDomain 과 metadata.name 매개변수 값의 조합으로, <metadata.name> . <baseDomain> 형식입니다.	정규화된 도메인 또는 하위 도메인 이름(예: example.com).
metadata	Kubernetes 리소스 ObjectMeta 로 name 매개변수만 사용합니다.	개체
metadata.name	클러스터의 이름입니다. 클러스터의 DNS 레코드는 {{.metadata.name}}.{{.baseDomain}} 형식의 모든 하위 도메인입니다.	소문자, 하이픈(-), 마침표(.)로 구성되는 문자열(예: dev)입니다.
platform	설치를 수행하는 특정 플랫폼에 대한 구성(aws , baremetal , azure , openstack , ovirt , vsphere)입니다. platform . <platform> 매개변수에 대한 자세한 내용은 다음 표에서 사용자 플랫폼에 해당하는 정보를 참조하십시오.	개체
pullSecret	Red Hat OpenShift Cluster Manager 에서 풀 시크릿을 가져와서 Quay.io와 같은 서비스에서 OpenShift Container Platform 구성 요소의 컨테이너 이미지 다운로드를 인증합니다.	<pre>{ "auths":{ "cloud.openshift.com":{ "auth":"b3Blb=", "email":"you@example.com" }, "quay.io":{ "auth":"b3Blb=", "email":"you@example.com" } } }</pre>

4.5.5.1.2. 네트워크 구성 매개변수

기존 네트워크 인프라의 요구 사항에 따라 설치 구성을 사용자 지정할 수 있습니다. 예를 들어 클러스터 네트워크의 IP 주소 블록을 확장하거나 기본값과 다른 IP 주소 블록을 제공할 수 있습니다.

IPv4 주소만 지원됩니다.

표 4.2. 네트워크 매개변수

매개변수	설명	값
networking	클러스터의 네트워크의 구성입니다.	개체  참고 설치한 후에는 networking 오브젝트에서 지정된 매개변수를 수정할 수 없습니다.
networking.networkType	설치할 클러스터 네트워크 제공자 CNI(Container Network Interface) 플러그인입니다.	OpenShiftSDN 또는 OVNKubernetes 중 하나이며, 기본값은 OpenShiftSDN 입니다.
networking.clusterNetwork	Pod의 IP 주소 블록입니다. 기본값은 10.128.0.0/14 이며, 호스트 접두사는 /23 입니다. 여러 IP 주소 블록을 지정하는 경우 블록이 겹치지 않아야 합니다.	개체의 배열입니다. 예를 들면 다음과 같습니다. <pre>networking: clusterNetwork: - cidr: 10.128.0.0/14 hostPrefix: 23</pre>
networking.clusterNetwork.cidr	networking.clusterNetwork 를 사용하는 경우 필수 항목입니다. IP 주소 블록입니다. IPv4 네트워크입니다.	CIDR(Classless Inter-Domain Routing) 표기법의 IP 주소 블록입니다. IPv4 블록의 접두사 길이는 0 에서 32 사이입니다.
networking.clusterNetwork.hostPrefix	개별 노드 각각에 할당할 서브넷 접두사 길이입니다. 예를 들어 hostPrefix 를 23 으로 설정하는 경우, 지정된 cidr 이외 /23 서브넷이 각 노드에 할당됩니다. 23 의 hostPrefix 값은 $510(2^{(32 - 23)} - 2)$ Pod IP 주소를 제공합니다.	서브넷 접두사입니다. 기본값은 23 입니다.
networking.serviceNetwork	서비스의 IP 주소 블록입니다. 기본값은 172.30.0.0/16 입니다. OpenShift SDN 및 OVN-Kubernetes 네트워크 공급자는 서비스 네트워크에 대한 단일 IP 주소 블록만 지원합니다.	CIDR 형식의 IP 주소 블록이 있는 어레이입니다. 예를 들면 다음과 같습니다. <pre>networking: serviceNetwork: - 172.30.0.0/16</pre>

매개변수	설명	값
networking.machineNetwork	시스템의 IP 주소 블록입니다. 여러 IP 주소 블록을 지정하는 경우 블록이 겹치지 않아야 합니다.	개체의 배열입니다. 예를 들면 다음과 같습니다. networking: machineNetwork: - cidr: 10.0.0.0/16
networking.machineNetwork.cidr	networking.machineNetwork 를 사용하는 경우 필수 항목입니다. IP 주소 블록입니다. libvirt를 제외한 모든 플랫폼의 기본값은 10.0.0.0/16 입니다. libvirt의 기본값은 192.168.126.0/24 입니다.	CIDR 표기법의 IP 네트워크 블록입니다. 예: 10.0.0.0/16  참고 기본 NIC가 상주하는 CIDR과 일치하도록 networking.machineNetwork 를 설정합니다.

4.5.5.1.3. 선택적 구성 매개변수

선택적 설치 구성 매개변수는 다음 표에 설명되어 있습니다.

표 4.3. 선택적 매개변수

매개변수	설명	값
additionalTrustBundle	노드의 신뢰할 수 있는 인증서 스토리지에 추가되는 PEM 인코딩 X.509 인증서 번들입니다. 이 신뢰할 수 있는 번들은 프록시가 구성되었을 때에도 사용할 수 있습니다.	문자열
compute	컴퓨팅 노드를 구성하는 시스템의 구성입니다.	MachinePool 개체의 배열입니다. 자세한 내용은 다음의 "시스템 풀" 표를 참조하십시오.
compute.architecture	풀에 있는 시스템의 명령어 집합 아키텍처를 결정합니다. 이기종 클러스터는 현재 지원되지 않으므로 모든 풀이 동일한 아키텍처를 지정해야 합니다. 유효한 값은 amd64 (기본값)입니다.	문자열

매개변수	설명	값
compute.hyperthreading	<p>컴퓨팅 시스템에서 동시 멀티스레딩 또는 hyperthreading 활성화 또는 비활성화 여부를 지정합니다. 시스템 코어의 성능을 높이기 위해 기본적으로 동시 멀티스레딩이 활성화됩니다.</p> <div style="display: flex; align-items: center;">  <p>중요</p> </div> <p>동시 멀티스레딩을 비활성화하는 경우 용량 계획에서 시스템 성능이 크게 저하될 수 있는 문제를 고려해야 합니다.</p>	Enabled 또는 Disabled
compute.name	compute 를 사용하는 경우 필수 항목입니다. 시스템 풀의 이름입니다.	worker
compute.platform	compute 를 사용하는 경우 필수 항목입니다. 이 매개변수를 사용하여 작업자 시스템을 호스팅할 클라우드 공급자를 지정합니다. 이 매개변수 값은 controlPlane.platform 매개변수 값과 일치해야 합니다	aws, azure, gcp, openstack, ovirt, vsphere 또는 {}
compute.replicas	프로비저닝할 컴퓨팅 시스템(작업자 시스템이라고도 함) 수입니다.	2 이상의 양의 정수이며, 기본값은 3 입니다.
controlPlane	컨트롤 플레인을 구성하는 시스템들의 구성입니다.	MachinePool 개체의 배열입니다. 자세한 내용은 다음의 "시스템 풀" 표를 참조하십시오.
controlPlane.architecture	풀에 있는 시스템의 명령어 집합 아키텍처를 결정합니다. 현재 이기종 클러스터는 지원되지 않으므로 모든 풀에서 동일한 아키텍처를 지정해야 합니다. 유효한 값은 amd64 (기본값)입니다.	문자열

매개변수	설명	값
controlPlane.hyperth reading	<p>컨트롤 플레인 시스템에서 동시 멀티스레딩 또는 hyperthreading 활성화 또는 비활성화 여부를 지정합니다. 시스템 코어의 성능을 높이기 위해 기본적으로 동시 멀티스레딩이 활성화됩니다.</p> <div style="display: flex; align-items: flex-start;">  <div> <p>중요</p> <p>동시 멀티스레딩을 비활성화하는 경우 용량 계획에서 시스템 성능이 크게 저하될 수 있는 문제를 고려해야 합니다.</p> </div> </div>	Enabled 또는 Disabled
controlPlane.name	controlPlane 을 사용하는 경우 필수 항목입니다. 시스템 풀의 이름입니다.	master
controlPlane.platfor m	controlPlane 을 사용하는 경우 필수 항목입니다. 이 매개변수를 사용하여 컨트롤 플레인 시스템을 호스팅하는 클라우드 공급자를 지정합니다. 이 매개변수 값은 compute.platform 매개변수 값과 일치해야 합니다.	aws, azure, gcp, openstack, ovirt, vsphere 또는 {}
controlPlane.replicas	프로비저닝하는 컨트롤 플레인 시스템의 수입니다.	지원되는 유일한 값은 기본값인 3 입니다.
credentialsMode	<p>Cloud Credential Operator (CCO) 모드입니다. 모드가 지정되지 않은 경우 CCO는 여러 모드가 지원되는 플랫폼에서 Mint 모드가 우선으로 되어 지정된 인증 정보의 기능을 동적으로 확인하려고 합니다.</p> <div style="display: flex; align-items: flex-start;">  <div> <p>참고</p> <p>모든 클라우드 공급자에서 모든 CCO 모드가 지원되는 것은 아닙니다. CCO 모드에 대한 자세한 내용은 <i>Cluster Operators</i>의 <i>Cloud Credential Operator</i>를 참조하십시오.</p> </div> </div>	Mint, Passthrough, Manual 또는 빈 문자열 ("").

매개변수	설명	값
<p>fips</p>	<p>FIPS 모드를 활성화 또는 비활성화합니다. 기본값은 false(비활성화)입니다. FIPS 모드가 활성화되면 OpenShift Container Platform이 실행되는 RHCOS(Red Hat Enterprise Linux CoreOS) 시스템에서 기본 Kubernetes 암호화 제품군은 우회하고 RHCOS와 함께 제공되는 암호화 모듈을 대신 사용합니다.</p> <div style="display: flex; align-items: flex-start;"> <div style="width: 60px; height: 100px; background-color: black; margin-right: 10px;">  </div> <div> <p>중요</p> <p>FIPS 검증 / 진행 중인 모듈 암호화 라이브러리 사용은 x86_64 아키텍처의 OpenShift Container Platform 배포에서만 지원됩니다.</p> </div> </div> <div style="display: flex; align-items: flex-start; margin-top: 10px;"> <div style="width: 60px; height: 100px; background-color: black; margin-right: 10px;">  </div> <div> <p>참고</p> <p>Azure File 스토리지를 사용하는 경우 FIPS 모드를 활성화할 수 없습니다.</p> </div> </div>	<p>false 또는 true</p>
<p>imageContentSources</p>	<p>릴리스 이미지 내용의 소스 및 리포지토리입니다.</p>	<p>개체의 배열입니다. 이 표의 다음 행에 설명된 대로 source와 mirrors(선택 사항)가 포함됩니다.</p>
<p>imageContentSources.source</p>	<p>imageContentSources를 사용하는 경우 필수 항목입니다. 예를 들어 이미지가 가져오기 사양에서 사용자가 가리키는 리포지토리를 지정합니다.</p>	<p>문자열</p>
<p>imageContentSources.mirrors</p>	<p>동일한 이미지를 포함할 수도 있는 하나 이상의 리포지토리를 지정합니다.</p>	<p>문자열 배열</p>
<p>publish</p>	<p>Kubernetes API, OpenShift 경로와 같이 클러스터의 사용자 끝점을 게시하거나 노출하는 방법입니다.</p>	<p>Internal 또는 External입니다. 인터넷에서 액세스할 수 없는 사설 클러스터를 배포하려면 publish를 Internal로 설정합니다. 기본값은 External입니다.</p>

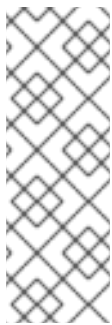
매개변수	설명	값
sshKey	<p>클러스터 시스템 액세스 인증에 필요한 하나 이상의 SSH 키입니다.</p>  <p>참고</p> <p>설치 디버깅 또는 재해 복구를 수행하려는 프로젝트 OpenShift Container Platform 클러스터의 경우 ssh-agent 프로세스가 사용하는 SSH 키를 지정합니다.</p>	<p>하나 이상의 키입니다. 예를 들면 다음과 같습니다.</p> <pre>sshKey: <key1> <key2> <key3></pre>

4.5.5.1.4. 선택적 AWS 구성 매개변수

선택적 AWS 구성 매개변수는 다음 표에 설명되어 있습니다.

표 4.4. 선택적 AWS 매개변수

매개변수	설명	값
compute.platform.aws.amid	클러스터의 컴퓨팅 머신을 부팅하는 데 사용되는 AWS AMI입니다. 이는 사용자 지정 RHCOS AMI가 필요한 리전에 필요합니다.	설정된 AWS 리전에 속하는 게시된 또는 사용자 지정 RHCOS AMI입니다.
compute.platform.aws.iamRole	컴퓨팅 머신 풀 인스턴스 프로파일에 적용되는 기존 AWS IAM 역할입니다. 이러한 필드를 사용하여 이름 지정 체계와 일치하고 IAM 역할에 대해 사전 정의된 권한 경계를 포함할 수 있습니다. 정의되지 않은 경우 설치 프로그램은 새 IAM 역할을 생성합니다.	유효한 AWS IAM 역할의 이름입니다.
compute.platform.aws.rootVolume.iops	루트 볼륨용으로 예약된 IOPS(초당 입/출력 작업)입니다.	정수(예: 4000)
compute.platform.aws.rootVolume.size	루트 볼륨의 크기(GiB)입니다.	정수(예: 500)
compute.platform.aws.rootVolume.type	루트 볼륨의 유형입니다.	유효한 AWS EBS 볼륨 유형 (예: io1)

매개변수	설명	값
<code>compute.platform.aws.rootVolume.kmsKeyARN</code>	KMS 키의 Amazon 리소스 이름(키 ARN)입니다. 이는 특정 KMS 키를 사용하여 작업자 노드의 OS 볼륨을 암호화하는 데 필요합니다.	유효한 키 ID 또는 키 ARN입니다.
<code>compute.platform.aws.type</code>	컴퓨팅 시스템의 EC2 인스턴스 유형입니다.	유효한 AWS 인스턴스 유형 (예: m4.2xlarge) 다음 머신의 인스턴스 유형을 참조하십시오.
<code>compute.platform.aws.zones</code>	설치 프로그램이 컴퓨팅 머신 풀에 필요한 시스템을 생성하는 가용성 영역입니다. 자체 VPC를 제공하는 경우 해당 가용성 영역에 서브넷을 제공해야 합니다.	us-east-1c 와 같이 YAML 시퀀스 로 표시되는 유효한 AWS 가용성 영역의 목록입니다.
<code>compute.aws.region</code>	설치 프로그램이 컴퓨팅 리소스를 생성하는 AWS 리전입니다.	유효한 모든 AWS 리전 (예: us-east-1)
<code>controlPlane.platform.aws.amiID</code>	클러스터의 컨트롤 플레인 시스템을 시작하는 데 사용되는 AWS AMI입니다. 이는 사용자 지정 RHCOS AMI가 필요한 리전에 필요합니다.	설정된 AWS 리전에 속하는 게시된 또는 사용자 지정 RHCOS AMI입니다.
<code>controlPlane.platform.aws.iamRole</code>	컨트롤 플레인 시스템 풀 인스턴스 프로파일에 적용되는 기존 AWS IAM 역할입니다. 이러한 필드를 사용하여 이름 지정 체계와 일치하고 IAM 역할에 대해 사전 정의된 권한 경계를 포함할 수 있습니다. 정의되지 않은 경우 설치 프로그램은 새 IAM 역할을 생성합니다.	유효한 AWS IAM 역할의 이름입니다.
<code>controlPlane.platform.aws.rootVolume.kmsKeyARN</code>	KMS 키의 Amazon 리소스 이름(키 ARN)입니다. 이는 특정 KMS 키를 사용하여 컨트롤 플레인 노드의 OS 볼륨을 암호화하는 데 필요합니다.	유효한 키 ID 및 키 ARN
<code>controlPlane.platform.aws.type</code>	컨트롤 플레인 시스템의 EC2 인스턴스 유형입니다.	유효한 AWS 인스턴스 유형 (예: m5.xlarge). 다음 머신의 인스턴스 유형을 참조하십시오.
<code>controlPlane.platform.aws.zones</code>	설치 프로그램이 컨트롤 플레인 시스템 풀에 필요한 시스템을 생성하는 가용성 영역입니다.	us-east-1c 와 같이 YAML 시퀀스 로 표시되는 유효한 AWS 가용성 영역의 목록입니다.

매개변수	설명	값
controlPlane.aws.region	설치 프로그램이 컨트롤 플레인 리소스를 생성하는 AWS 리전입니다.	유효한 AWS 리전 (예: us-east-1)
platform.aws.amiId	클러스터의 모든 머신을 부팅하는 데 사용되는 AWS AMI입니다. 설정된 경우 AMI는 클러스터와 동일한 리전에 속해 있어야 합니다. 이는 사용자 지정 RHCOS AMI가 필요한 리전에 필요합니다.	설정된 AWS 리전에 속하는 게시된 또는 사용자 지정 RHCOS AMI입니다.
platform.aws.hostedZone	클러스터의 기존 Route 53 개인 호스팅 영역입니다. 자체 VPC를 제공하는 경우에만 기존 호스팅 영역을 사용할 수 있습니다. 호스팅 영역은 설치 전에 사용자 제공 VPC와 이미 연결되어 있어야 합니다. 또한 호스팅 영역의 도메인은 클러스터 도메인 또는 클러스터 도메인의 상위 도메인이어야 합니다. 정의되지 않은 경우 설치 프로그램은 새 호스팅 영역을 생성합니다.	문자열 (예: Z3URY6TWQ91KVV)
platform.aws.serviceEndpoints.name	AWS 서비스 엔드 포인트 이름. 사용자 지정 엔드 포인트는 FIPS와 같은 대체 AWS 엔드 포인트를 사용해야 하는 경우에만 필요합니다. EC2, S3, IAM, Elastic Load Balancing, Tagging, Route 53 및 STS AWS 서비스에 대해 사용자 지정 API 엔드 포인트를 지정할 수 있습니다.	유효한 AWS 서비스 엔드 포인트 이름.
platform.aws.serviceEndpoints.url	AWS 서비스 엔드 포인트 URL. URL은 https 프로토콜을 사용해야 하며 호스트는 인증서를 신뢰해야 합니다.	유효한 AWS 서비스 엔드 포인트 URL .
platform.aws.userTags	설치 프로그램이 생성하는 모든 리소스에 태그로 추가하는 키와 값의 맵입니다.	유효한 YAML 맵(예: <key>: <value> 형식의 키 값 쌍) AWS 태그에 대한 자세한 내용은 AWS 문서의 Amazon EC2 리소스 태그 지정 을 참조하십시오.

매개변수	설명	값
platform.aws.subnets	설치 프로그램이 VPC를 자동으로 생성하지 않고 VPC를 직접 제공하는 경우 사용할 클러스터의 서브넷을 지정합니다. 서브넷은 사용자가 지정하는 동일한 machineNetwork[].cidr 범위의 일부여야 합니다. 표준 클러스터의 경우 각 가용성 영역의 퍼블릭 및 프라이빗 서브넷을 지정합니다. 개인 클러스터의 경우 각 가용성 영역의 프라이빗 서브넷을 지정합니다.	유효한 서브넷 ID.

4.5.5.2. 지원되는 AWS 머신 유형

다음 AWS(Amazon Web Services) 인스턴스 유형은 OpenShift Container Platform에서 지원됩니다.

예 4.16. 시스템의 인스턴스 유형

인스턴스 유형	부트스트랩	컨트롤 플레인	컴퓨팅
i3.large	x		
m4.large			x
m4.xlarge		x	x
m4.2xlarge		x	x
m4.4xlarge		x	x
m4.10xlarge		x	x
m4.16xlarge		x	x
m5.large			x
m5.xlarge		x	x
m5.2xlarge		x	x
m5.4xlarge		x	x

인스턴스 유형	부트스트랩	컨트롤 플레인	컴퓨팅
m5.8xlarge		x	x
m5.12xlarge		x	x
m5.16xlarge		x	x
m5a.large			x
m5a.xlarge		x	x
m5a.2xlarge		x	x
m5a.4xlarge		x	x
m5a.8xlarge		x	x
m5a.10xlarge		x	x
m5a.16xlarge		x	x
m6i.xlarge		x	x
m6i.2xlarge		x	x
m6i.4xlarge		x	x
m6i.8xlarge		x	x
m6i.16xlarge		x	x
c4.2xlarge		x	x
c4.4xlarge		x	x
c4.8xlarge		x	x
c5.xlarge			x
c5.2xlarge		x	x
c5.4xlarge		x	x
c5.9xlarge		x	x
c5.12xlarge		x	x

인스턴스 유형	부트스트랩	컨트롤 플레인	컴퓨팅
c5.18xlarge		x	x
c5.24xlarge		x	x
c5a.xlarge			x
c5a.2xlarge		x	x
c5a.4xlarge		x	x
c5a.8xlarge		x	x
c5a.12xlarge		x	x
c5a.16xlarge		x	x
c5a.24xlarge		x	x
r4.large			x
r4.xlarge		x	x
r4.2xlarge		x	x
r4.4xlarge		x	x
r4.8xlarge		x	x
r4.16xlarge		x	x
r5.large			x
r5.xlarge		x	x
r5.2xlarge		x	x
r5.4xlarge		x	x
r5.8xlarge		x	x
r5.12xlarge		x	x
r5.16xlarge		x	x
r5.24xlarge		x	x

인스턴스 유형	부트스트랩	컨트롤 플레인	컴퓨팅
r5a.large			x
r5a.xlarge		x	x
r5a.2xlarge		x	x
r5a.4xlarge		x	x
r5a.8xlarge		x	x
r5a.12xlarge		x	x
r5a.16xlarge		x	x
r5a.24xlarge		x	x
t3.large			x
t3.xlarge			x
t3.2xlarge			x
t3a.large			x
t3a.xlarge			x
t3a.2xlarge			x

4.5.5.3. AWS용 샘플 사용자 지정 install-config.yaml 파일

install-config.yaml 파일을 사용자 지정하여 OpenShift Container Platform 클러스터 플랫폼에 대한 자세한 정보를 지정하거나 필수 매개변수 값을 수정할 수 있습니다.



중요

이 샘플 YAML 파일은 참조용으로만 제공됩니다. 설치 프로그램을 사용하여 **install-config.yaml** 파일을 받아서 수정해야 합니다.

```

apiVersion: v1
baseDomain: example.com ①
credentialsMode: Mint ②
controlPlane: ③ ④
  hyperthreading: Enabled ⑤
name: master

```

```

platform:
  aws:
    zones:
      - us-west-2a
      - us-west-2b
    rootVolume:
      iops: 4000
      size: 500
      type: io1 6
    type: m5.xlarge
  replicas: 3
compute: 7
- hyperthreading: Enabled 8
  name: worker
  platform:
    aws:
      rootVolume:
        iops: 2000
        size: 500
        type: io1 9
      type: c5.4xlarge
      zones:
        - us-west-2c
      replicas: 3
  metadata:
    name: test-cluster 10
  networking:
    clusterNetwork:
      - cidr: 10.128.0.0/14
        hostPrefix: 23
    machineNetwork:
      - cidr: 10.0.0.0/16
    networkType: OpenShiftSDN
    serviceNetwork:
      - 172.30.0.0/16
  platform:
    aws:
      region: us-west-2 11
      userTags:
        adminContact: jdoe
        costCenter: 7536
      amiID: ami-96c6f8f7 12
      serviceEndpoints: 13
        - name: ec2
          url: https://vpce-id.ec2.us-west-2.vpce.amazonaws.com
    fips: false 14
    sshKey: ssh-ed25519 AAAA... 15
    pullSecret: '{"auths": ...}' 16

```

1 10 11 16 필수 항목입니다. 설치 프로그램에서 이 값을 입력하라는 메시지를 표시합니다.

2 선택 사항: 이 매개변수를 추가하여 CCO(Cloud Credential Operator)가 인증 정보의 기능을 동적으로 확인하지 않고 지정된 모드를 사용하도록 강제 적용합니다. CCO 모드에 대한 자세한 내용은 *Platform Operators* 참조 콘텐츠의 *Cloud Credential Operator* 항목을 참조하십시오.

- 3 7 이러한 매개변수와 값을 지정하지 않으면 설치 프로그램은 기본값을 적용합니다.
- 4 **controlPlane** 섹션은 단일 매핑이지만 **compute** 섹션은 일련의 매핑입니다. 서로 다른 데이터 구조의 요구사항을 충족하도록 **compute** 섹션의 첫 번째 줄은 하이픈(-)으로 시작해야 하며 **controlPlane** 섹션의 첫 번째 줄은 하이픈으로 시작할 수 없습니다. 하나의 컨트롤 플레인 풀만 사용됩니다.
- 5 8 동시 멀티스레딩 또는 **hyperthreading** 활성화/비활성화 여부를 지정합니다. 시스템 코어의 성능을 높이기 위해 기본적으로 동시 멀티스레딩이 활성화됩니다. 매개변수 값을 **Disabled**로 설정하여 비활성화할 수 있습니다. 일부 클러스터 시스템에서 동시 멀티스레딩을 비활성화할 경우에는 해당 멀티스레딩을 모든 클러스터 시스템에서 비활성화해야 합니다.



중요

동시 멀티스레딩을 비활성화하는 경우 용량 계획에서 시스템 성능이 크게 저하될 수 있는 문제를 고려해야 합니다. 동시 멀티스레딩을 비활성화하는 경우 시스템에 더 큰 인스턴스 유형(예: **m4.2xlarge** 또는 **m5.2xlarge**)를 사용합니다.

- 6 9 대규모의 클러스터의 경우 고속 etcd 스토리지를 구성하려면 스토리지 유형을 **IO1**로 설정하고 **iops**는 **2000**으로 설정합니다.
- 12 클러스터 머신을 시작하는 데 사용되는 AMI의 ID입니다. 설정된 경우 AMI는 클러스터와 동일한 리전에 속해 있어야 합니다.
- 13 AWS 서비스 엔드 포인트입니다. 알 수 없는 AWS 리전에 설치할 때 사용자 지정 엔드 포인트가 필요합니다. 엔드포인트 URL은 **https** 프로토콜을 사용해야 하며 호스트는 인증서를 신뢰해야 합니다.
- 14 FIPS 모드 활성화 또는 비활성화 여부입니다. 기본적으로 FIPS 모드는 비활성화됩니다. FIPS 모드가 활성화되면 OpenShift Container Platform이 실행되는 RHCOS(Red Hat Enterprise Linux CoreOS) 시스템에서 기본 Kubernetes 암호화 제품군은 우회하고 RHCOS와 함께 제공되는 암호화 모듈을 대신 사용합니다.



중요

FIPS 검증 / 진행 중인 모듈 암호화 라이브러리 사용은 **x86_64** 아키텍처의 OpenShift Container Platform 배포에서만 지원됩니다.

- 15 선택사항으로, 클러스터의 시스템에 액세스하는 데 사용할 **sshKey** 값을 제공할 수도 있습니다.



참고

설치 디버깅 또는 재해 복구를 수행하려는 프로덕션 OpenShift Container Platform 클러스터의 경우 **ssh-agent** 프로세스가 사용하는 SSH 키를 지정합니다.

4.5.5.4. 설치 중 클러스터 단위 프록시 구성

프로덕션 환경에서는 인터넷에 대한 직접 액세스를 거부하고 대신 HTTP 또는 HTTPS 프록시를 제공합니다. **install-config.yaml** 파일에서 프록시 설정을 구성하여 프록시가 사용되도록 새 OpenShift Container Platform 클러스터를 구성할 수 있습니다.

사전 요구 사항

- 기존 **install-config.yaml** 파일이 있습니다.

- 클러스터에서 액세스해야 하는 사이트를 검토하고 프록시를 바이패스해야 하는지 확인했습니다. 기본적으로 호스팅 클라우드 공급자 API에 대한 호출을 포함하여 모든 클러스터 발신(Egress) 트래픽이 프록시됩니다. 필요한 경우 프록시를 바이패스하기 위해 **Proxy** 오브젝트의 **spec.noProxy** 필드에 사이트를 추가했습니다.



참고

Proxy 오브젝트의 **status.noProxy** 필드는 설치 구성에 있는 **networking.machineNetwork[].cidr**, **networking.clusterNetwork[].cidr**, **networking.serviceNetwork[]** 필드의 값으로 채워집니다.

Amazon Web Services (AWS), Google Cloud Platform (GCP), Microsoft Azure 및 Red Hat OpenStack Platform (RHOSP)에 설치하는 경우 **Proxy** 오브젝트 **status.noProxy** 필드도 인스턴스 메타데이터 끝점(**169.254.169.254**)로 채워집니다.

- 클러스터가 AWS에 있는 경우 **ec2.<region>.amazonaws.com,elasticloadbalancing.<region>.amazonaws.com** 및 **s3.<region>.amazonaws.com** 끝점을 VPC 끝점에 추가했습니다. 이러한 끝점은 노드에서 AWS EC2 API로 요청을 완료하는 데 필요합니다. 프록시는 노드 수준이 아닌 컨테이너 수준에서 작동하므로 이러한 요청을 AWS 사설 네트워크를 통해 AWS EC2 API로 라우팅해야 합니다. 프록시 서버의 허용 목록에 EC2 API의 공용 IP 주소를 추가하는 것만으로는 충분하지 않습니다.

절차

- install-config.yaml** 파일을 편집하고 프록시 설정을 추가합니다. 예를 들면 다음과 같습니다.

```

apiVersion: v1
baseDomain: my.domain.com
proxy:
  httpProxy: http://<username>:<pswd>@<ip>:<port> 1
  httpsProxy: https://<username>:<pswd>@<ip>:<port> 2
  noProxy: example.com 3
additionalTrustBundle: | 4
  -----BEGIN CERTIFICATE-----
  <MY_TRUSTED_CA_CERT>
  -----END CERTIFICATE-----
...
    
```

- 클러스터 외부에서 HTTP 연결을 구축하는 데 사용할 프록시 URL입니다. URL 스키마는 **http**여야 합니다.
- 클러스터 외부에서 HTTPS 연결을 구축하는 데 사용할 프록시 URL입니다.
- 대상 도메인 이름, IP 주소 또는 프록시에서 제외할 기타 네트워크 CIDR로 이루어진 쉼표로 구분된 목록입니다. 하위 도메인과 일치하려면 도메인 앞에 **.**을 입력합니다. 예를 들어, **.y.com**은 **x.y.com**과 일치하지만 **y.com**은 일치하지 않습니다. *****를 사용하여 모든 대상에 대해 프록시를 바이패스합니다.
- 이 값을 제공하면 설치 프로그램에서 추가 CA 인증서를 보유할 **openshift-config** 네임스페이스에 **user-ca-bundle**이라는 구성 맵을 생성합니다. **additionalTrustBundle** 및 하나 이상의 프록시 설정을 제공하는 경우 **프록시** 오브젝트는 **trustedCA** 필드의 **user-ca-bundle** 구성 맵을 참조하도록 구성됩니다. 그러면 Cluster Network Operator에서 **trustedCA** 매개 변수에 대해 지정된 콘텐츠를 RHCOS 신뢰 번들과 병합하는 **trusted-ca-bundle** 구성 맵을 생성합니다. 프록시의 ID 인증서를 RHCOS 트러스트 번들에 있는 기관에서 서명하지 않은

경우 **additionalTrustBundle** 필드가 있어야 합니다.

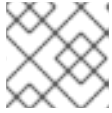

참고

설치 프로그램에서 프록시 **adinessEndpoints** 필드를 지원하지 않습니다.

2. 파일을 저장해 놓고 OpenShift Container Platform을 설치할 때 참조하십시오.

제공되는 **install-config.yaml** 파일의 프록시 설정을 사용하는 **cluster**라는 이름의 클러스터 전체 프록시가 설치 프로그램에 의해 생성됩니다. 프록시 설정을 제공하지 않아도 **cluster Proxy** 오브젝트는 계속 생성되지만 **spec**은 **nil**이 됩니다.



참고

cluster라는 **Proxy** 오브젝트만 지원되며 추가 프록시는 생성할 수 없습니다.

4.5.6. 클러스터 배포

호환되는 클라우드 플랫폼에 OpenShift Container Platform을 설치할 수 있습니다.

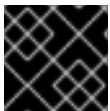

중요

최초 설치 과정에서 설치 프로그램의 **create cluster** 명령을 한 번만 실행할 수 있습니다.

사전 요구 사항

- 클러스터를 호스팅하는 클라우드 플랫폼으로 계정을 구성합니다.
- OpenShift Container Platform 설치 프로그램과 클러스터의 풀 시크릿을 받습니다.

프로세스

1. 설치 프로그램이 포함된 디렉터리로 변경하고 클러스터 배포를 초기화합니다.

```
$ ./openshift-install create cluster --dir <installation_directory> \ 1
--log-level=info 2
```

1 <installation_directory> 값으로 사용자 지정한 **./install-config.yaml** 파일의 위치를 지정합니다.

2 다른 설치 세부 사항을 보려면 **info** 대신 **warn**, **debug** 또는 **error**를 지정합니다.

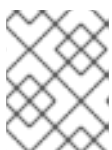

참고

호스트에 구성된 클라우드 공급자 계정에 클러스터를 배포하기에 충분한 권한이 없는 경우, 설치 프로세스가 중단되고 누락된 권한을 알리는 메시지가 표시됩니다.

클러스터 배포가 완료되면 웹 콘솔로 연결되는 링크와 **kubeadmin** 사용자의 인증 정보가 포함된 클러스터 액세스 지침이 사용자 터미널에 표시됩니다.

출력 예

```

...
INFO Install complete!
INFO To access the cluster as the system:admin user when using 'oc', run 'export
KUBECONFIG=/home/myuser/install_dir/auth/kubeconfig'
INFO Access the OpenShift web-console here: https://console-openshift-
console.apps.mycluster.example.com
INFO Login to the console with user: "kubeadmin", and password: "4vYBz-Ee6gm-ymBZj-
Wt5AL"
INFO Time elapsed: 36m22s
    
```



참고

설치에 성공하면 클러스터 액세스 및 인증 정보도 **<installation_directory>/openshift_install.log**로 출력됩니다.



중요

- 설치 프로그램에서 생성하는 Ignition 구성 파일에 24시간 후에 만료되는 인증서가 포함되어 있습니다. 이 인증서는 그 후에 갱신됩니다. 인증서를 갱신하기 전에 클러스터가 종료되고 24시간이 지난 후에 클러스터가 다시 시작되면 클러스터는 만료된 인증서를 자동으로 복구합니다. 예외적으로 kubelet 인증서를 복구하려면 대기 중인 **node-bootstrapper** 인증서 서명 요청(CSR)을 수동으로 승인해야 합니다. 자세한 내용은 *Recovering from expired control plane certificates* 문서를 참조하십시오.
- 클러스터를 설치한 후 24시간에서 22시간까지의 인증서가 교체되기 때문에 생성된 후 12시간 이내에 Ignition 구성 파일을 사용하는 것이 좋습니다. 12시간 이내에 Ignition 구성 파일을 사용하면 설치 중에 인증서 업데이트가 실행되는 경우 설치 실패를 방지할 수 있습니다.

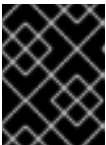

중요

설치 프로그램에서 생성되는 파일이나 설치 프로그램을 삭제해서는 안 됩니다. 클러스터를 삭제하려면 두 가지가 모두 필요합니다.

2. 선택 사항: 클러스터를 설치하는 데 사용한 IAM 계정에서 **AdministratorAccess** 정책을 제거하거나 비활성화합니다.



참고

AdministratorAccess 정책에서 제공하는 승격된 권한은 설치 중에만 필요합니다.

4.5.7. 바이너리를 다운로드하여 OpenShift CLI 설치

명령줄 인터페이스를 사용하여 OpenShift Container Platform과 상호 작용하기 위해 OpenShift CLI(**oc**)를 설치할 수 있습니다. Linux, Windows 또는 macOS에 **oc**를 설치할 수 있습니다.



중요

이전 버전의 **oc**를 설치한 경우, OpenShift Container Platform 4.7의 모든 명령을 완료하는데 해당 버전을 사용할 수 없습니다. 새 버전의 **oc**를 다운로드하여 설치합니다.

4.5.7.1. Linux에서 OpenShift CLI 설치

다음 절차를 사용하여 Linux에서 OpenShift CLI(**oc**) 바이너리를 설치할 수 있습니다.

프로세스

1. Red Hat 고객 포털에서 [OpenShift Container Platform 다운로드 페이지](#)로 이동합니다.
2. **버전** 드롭다운 메뉴에서 적절한 버전을 선택합니다.
3. **OpenShift v4.7 Linux Client(OpenShift v4.7 Linux 클라이언트)** 항목 옆에 있는 **지금 다운로드**를 클릭하고 파일을 저장합니다.
4. 아카이브의 압축을 풉니다.

```
$ tar xvzf <file>
```

5. **oc** 바이너리를 **PATH**에 있는 디렉터리에 배치합니다.
PATH를 확인하려면 다음 명령을 실행합니다.

```
$ echo $PATH
```

OpenShift CLI를 설치한 후 **oc** 명령을 사용할 수 있습니다.

```
$ oc <command>
```

4.5.7.2. Windows에서 OpenShift CLI 설치

다음 절차에 따라 Windows에 OpenShift CLI(**oc**) 바이너리를 설치할 수 있습니다.

프로세스

1. Red Hat 고객 포털에서 [OpenShift Container Platform 다운로드 페이지](#)로 이동합니다.
2. **버전** 드롭다운 메뉴에서 적절한 버전을 선택합니다.
3. **OpenShift v4.7 Windows Client** 항목 옆에 있는 **지금 다운로드**를 클릭하고 파일을 저장합니다.
4. ZIP 프로그램으로 아카이브의 압축을 풉니다.
5. **oc** 바이너리를 **PATH**에 있는 디렉터리로 이동합니다.
PATH를 확인하려면 명령 프롬프트를 열고 다음 명령을 실행합니다.

```
C:\> path
```

OpenShift CLI를 설치한 후 **oc** 명령을 사용할 수 있습니다.

```
C:\> oc <command>
```

4.5.7.3. macOS에 OpenShift CLI 설치

다음 절차에 따라 macOS에서 OpenShift CLI(**oc**) 바이너리를 설치할 수 있습니다.

프로세스

1. Red Hat 고객 포털에서 [OpenShift Container Platform 다운로드 페이지](#) 로 이동합니다.
2. 버전 드롭다운 메뉴에서 적절한 버전을 선택합니다.
3. **OpenShift v4.7 MacOSX Client** 항목 옆에 있는 **지금 다운로드**를 클릭하고 파일을 저장합니다.
4. 아카이브의 압축을 해제하고 압축을 풉니다.
5. **oc** 바이너리 PATH의 디렉터리로 이동합니다.
PATH를 확인하려면 터미널을 열고 다음 명령을 실행합니다.

```
$ echo $PATH
```

OpenShift CLI를 설치한 후 **oc** 명령을 사용할 수 있습니다.

```
$ oc <command>
```

4.5.8. CLI를 사용하여 클러스터에 로그인

클러스터 **kubeconfig** 파일을 내보내서 기본 시스템 사용자로 클러스터에 로그인할 수 있습니다. **kubeconfig** 파일에는 CLI에서 올바른 클러스터 및 API 서버에 클라이언트를 연결하는 데 사용하는 클러스터에 대한 정보가 포함되어 있습니다. 이 파일은 클러스터별로 고유하며 OpenShift Container Platform 설치 과정에서 생성됩니다.

사전 요구 사항

- OpenShift Container Platform 클러스터를 배포했습니다.
- **oc** CLI를 설치했습니다.

프로세스

1. **kubeadmin** 인증 정보를 내보냅니다.

```
$ export KUBECONFIG=<installation_directory>/auth/kubeconfig 1
```

1 **<installation_directory>**는 설치 파일을 저장한 디렉터리의 경로를 지정합니다.

2. 내보낸 구성을 사용하여 **oc** 명령을 성공적으로 실행할 수 있는지 확인합니다.

```
$ oc whoami
```

출력 예

```
system:admin
```

4.5.9. 웹 콘솔을 사용하여 클러스터에 로그인

kubeadmin 사용자는 OpenShift Container Platform 설치 후 기본적으로 존재합니다. OpenShift Container Platform 웹 콘솔을 사용하여 **kubeadmin** 사용자로 클러스터에 로그인할 수 있습니다.

사전 요구 사항

- 설치 호스트에 대한 액세스 권한이 있어야 합니다.
- 클러스터 설치를 완료했으며 모든 클러스터 Operator를 사용할 수 있습니다.

프로세스

1. 설치 호스트의 **kubeadmin-password** 파일에서 **kubeadmin** 사용자의 암호를 가져옵니다.

```
$ cat <installation_directory>/auth/kubeadmin-password
```



참고

대안으로 설치 호스트의 **<installation_directory>/openshift_install.log** 로그 파일에서 **kubeadmin** 암호를 가져올 수 있습니다.

2. OpenShift Container Platform 웹 콘솔 경로를 나열합니다.

```
$ oc get routes -n openshift-console | grep 'console-openshift'
```



참고

대안으로 설치 호스트의 **<installation_directory>/openshift_install.log** 로그 파일에서 OpenShift Container Platform 경로를 가져올 수 있습니다.

출력 예

```
console console-openshift-console.apps.<cluster_name>.<base_domain> console
https reencrypt/Redirect None
```

3. 웹 브라우저의 이전 명령 출력에 자세히 설명된 경로로 이동하고 **kubeadmin** 사용자로 로그인합니다.

추가 리소스

- OpenShift Container Platform 웹 콘솔 액세스 및 이해에 대한 자세한 내용은 [웹 콘솔에 액세스](#)를 참조하십시오.

4.5.10. OpenShift Container Platform의 Telemetry 액세스

OpenShift Container Platform 4.7에서 클러스터 상태 및 업데이트 성공에 대한 메트릭을 제공하기 위해 기본적으로 실행되는 Telemetry 서비스에는 인터넷 액세스가 필요합니다. 클러스터가 인터넷에 연결되어 있으면 Telemetry가 자동으로 실행되고 [OpenShift Cluster Manager](#)에 클러스터가 자동으로 등록됩니다.

[OpenShift Cluster Manager](#) 인벤토리가 올바르거나 OpenShift Cluster Manager를 사용하여 자동으로 또는 OpenShift Cluster Manager를 사용하여 수동으로 유지 관리되는지 확인한 후 [subscription watch](#)를 사용하여 계정 또는 다중 클러스터 수준에서 OpenShift Container Platform 서브스크립션을 추적합니다.

추가 리소스

- Telemetry 서비스에 대한 자세한 내용은 [원격 상태 모니터링](#) 정보를 참조하십시오.

4.5.11. 다음 단계

- 설치를 확인합니다.
- 클러스터를 사용자 지정합니다.
- 필요한 경우 [원격 상태 보고 옵트아웃](#) 을 수행할 수 있습니다.
- 필요한 경우 [클라우드 공급자 인증 정보를 제거](#) 할 수 있습니다.

4.6. 네트워크 사용자 지정으로 AWS에 클러스터 설치

OpenShift Container Platform 4.7 버전에서는 사용자 지정 네트워크 구성 옵션으로 AWS(Amazon Web Services)에 클러스터를 설치할 수 있습니다. 네트워크 구성을 사용자 지정할 경우, 클러스터가 사용자 환경의 기존 IP 주소 할당과 공존하고 기존 MTU 및 VXLAN 구성과 통합될 수 있습니다.

설치 과정에서 네트워크 구성 매개변수를 대부분 설정해야 하며, 실행 중인 클러스터에서는 **kubeProxy** 구성 매개변수만 수정할 수 있습니다.

4.6.1. 사전 요구 사항

- [OpenShift Container Platform 설치 및 업데이트 프로세스](#)에 대한 세부 사항을 검토하십시오.
- 클러스터를 호스팅할 [AWS 계정을 구성](#)하십시오.

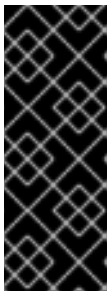

중요

컴퓨터에 AWS 프로필이 저장되어 있는 경우 다단계 인증 장치를 사용하는 동안 생성한 임시 세션 토큰을 해당 프로필이 사용해서는 안 됩니다. 클러스터는 클러스터의 전체 수명 동안 현재 AWS 자격 증명을 계속 사용하여 AWS 리소스를 생성하므로 키 기반의 장기 자격 증명을 사용해야 합니다. 적절한 키를 생성하려면 AWS 문서의 [IAM 사용자의 액세스 키 관리](#)를 참조하십시오. 설치 프로그램을 실행할 때 키를 제공할 수 있습니다.

- 방화벽을 사용하는 경우, 클러스터가 액세스해야 하는 [사이트를 허용하도록 방화벽을 구성](#)해야 합니다.
- 시스템의 IAM(ID 및 액세스 관리) 기능을 허용하지 않는 경우, 클러스터 관리자가 [수동으로 IAM 인증 정보를 생성 및 유지관리](#)할 수 있습니다. 수동 모드는 클라우드 IAM API에 연결할 수 없는 환경에서도 사용할 수 있습니다.

4.6.2. OpenShift Container Platform 용 인터넷 액세스

OpenShift Container Platform 4.7에서 클러스터를 설치하려면 인터넷 액세스가 필요합니다.

다음의 경우 인터넷 액세스가 필요합니다.

- [OpenShift Cluster Manager](#) 에 액세스하여 설치 프로그램을 다운로드하고 서브스크립션 관리를 수행합니다. 클러스터가 인터넷에 액세스할 수 있고 Telemetry 서비스를 비활성화하지 않은 경우, 클러스터에 자동으로 권한이 부여됩니다.
- [Quay.io](#)에 액세스. 클러스터를 설치하는 데 필요한 패키지를 받을 수 있습니다.
- 클러스터 업데이트를 수행하는 데 필요한 패키지를 받을 수 있습니다.



중요

클러스터가 직접 인터넷에 액세스할 수 없는 경우, 프로비저닝하는 일부 유형의 인프라에서 제한된 네트워크 설치를 수행할 수 있습니다. 설치를 수행하는 프로세스에서 필요한 내용을 다운로드한 다음, 이를 사용하여 클러스터를 설치하고 설치 프로그램을 생성하는 데 필요한 패키지로 미리 레지스트리를 채웁니다. 설치 유형에 따라서는 클러스터를 설치하는 환경에 인터넷 액세스가 필요하지 않을 수도 있습니다. 클러스터를 업데이트하기 전에 미리 레지스트리의 내용을 업데이트합니다.

4.6.3. SSH 개인 키 생성 및 에이전트에 추가

클러스터에서 설치 디버깅 또는 재해 복구를 수행하려면 **ssh-agent** 및 설치 프로그램 모두에 SSH 키를 지정해야 합니다. 이 키를 사용하여 공용 클러스터의 부트스트랩 시스템에 액세스하여 설치 문제를 해결할 수 있습니다.



참고

프로덕션 환경에서는 재해 복구 및 디버깅이 필요합니다.

이 키를 사용자 **core**로서 마스터 노드에 SSH를 수행할 수 있습니다. 클러스터를 배포할 때 **core** 사용자의 `~/.ssh/authorized_keys` 목록에 이 키가 추가됩니다.



참고

[AWS 키 쌍](#)과 같이 플랫폼 고유의 방식으로 구성된 키가 아닌 로컬 키를 사용해야 합니다.

프로세스

1. 컴퓨터에 암호 없는 인증용으로 구성된 SSH 키가 없으면 키를 생성합니다. 예를 들어 Linux 운영 체제를 사용하는 컴퓨터에서 다음 명령을 실행합니다.

```
$ ssh-keygen -t ed25519 -N "" \
-f <path>/<file_name> ①
```

- ① 새로운 SSH 키의 경로 및 파일 이름(예 `~/.ssh/id_rsa`)을 지정합니다. 기존 키 쌍이 있는 경우 공개 키가 `~/.ssh` 디렉터리에 있는지 확인하십시오.

이 명령을 실행하면 사용자가 지정한 위치에 암호가 필요하지 않은 SSH 키가 생성됩니다.



참고

x86_64 아키텍처에 FIPS 검증 / 진행 중인 모듈 (Modules in Process) 암호화 라이브러리를 사용하는 OpenShift Container Platform 클러스터를 설치하려면 **ed25519** 알고리즘을 사용하는 키를 생성하지 마십시오. 대신 **rsa** 또는 **ecdsa** 알고리즘을 사용하는 키를 생성합니다.

2. **ssh-agent** 프로세스를 백그라운드 작업으로 시작합니다.

```
$ eval "$(ssh-agent -s)"
```

출력 예

Agent pid 31874



참고

클러스터가 FIPS 모드인 경우 FIPS 호환 알고리즘만 사용하여 SSH 키를 생성합니다. 키는 RSA 또는 ECDSA여야 합니다.

3. **ssh-agent**에 SSH 개인 키를 추가합니다.

```
$ ssh-add <path>/<file_name> 1
```

출력 예

```
Identity added: /home/<you>/<path>/<file_name> (<computer_name>)
```

1 SSH 개인 키의 경로 및 파일 이름을 지정합니다(예: **~/.ssh/id_rsa**).

다음 단계

- OpenShift Container Platform을 설치할 때 SSH 공개 키를 설치 프로그램에 지정합니다.

4.6.4. 설치 프로그램 받기

OpenShift Container Platform을 설치하기 전에 로컬 컴퓨터에 설치 파일을 다운로드합니다.

사전 요구 사항

- 500MB의 로컬 디스크 공간이 있는 Linux 또는 macOS를 실행하는 컴퓨터가 있습니다.

프로세스

1. OpenShift Cluster Manager 사이트의 [인프라 공급자](#) 페이지에 액세스합니다. Red Hat 계정이 있으면 사용자 자격 증명으로 로그인합니다. 계정이 없으면 계정을 만드십시오.
2. 인프라 공급자를 선택합니다.
3. 설치 유형 페이지로 이동한 다음, 운영 체제에 맞는 설치 프로그램을 다운로드하여 설치 구성 파일을 저장할 디렉터리에 파일을 저장합니다.



중요

설치 프로그램은 클러스터를 설치하는 데 사용하는 컴퓨터에 여러 파일을 만듭니다. 클러스터 설치를 마친 후 설치 프로그램과 설치 프로그램으로 생성되는 파일을 보관해야 합니다. 클러스터를 삭제하려면 두 파일이 모두 필요합니다.

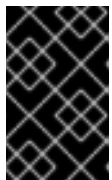

중요

클러스터 설치에 실패하거나 설치 프로그램으로 만든 파일을 삭제해도 클러스터는 제거되지 않습니다. 클러스터를 제거하려면 해당 클라우드 공급자에 적용되는 OpenShift Container Platform 설치 제거 절차를 완료해야 합니다.

4. 설치 프로그램 파일의 압축을 풉니다. 예를 들어 Linux 운영 체제를 사용하는 컴퓨터에서 다음 명령을 실행합니다.

```
$ tar xvf openshift-install-linux.tar.gz
```

5. [Red Hat OpenShift Cluster Manager](#)에서 [설치 풀 시크릿](#) 을 다운로드합니다. 이 풀 시크릿을 사용하면 OpenShift Container Platform 구성 요소에 대한 컨테이너 이미지를 제공하는 Quay.io를 포함하여 인증 기관에서 제공하는 서비스로 인증할 수 있습니다.

4.6.5. 네트워크 구성 매개 변수

설치 전에 클러스터 구성을 지정하는 경우 네트워크 구성을 수정할 수 있는 경우 설치 절차에는 몇 가지 단계가 있습니다.

1 단계

`openshift-install create install-config` 명령을 입력한 후 `install-config.yaml` 파일에서 다음 네트워크 관련 필드를 사용자 지정할 수 있습니다.

- `networking.networkType`
- `networking.clusterNetwork`
- `networking.serviceNetwork`
- `networking.machineNetwork`

이러한 필드에 대한 자세한 내용은 "설치 구성 매개 변수"에서 참조하십시오.



참고

기본 NIC가 상주하는 CIDR과 일치하도록 `networking.machineNetwork`를 설정합니다.

2 단계

`openshift-install create manifests` 명령을 입력한 후 고급 네트워크 구성을 지정해야 하는 경우 이 단계에서는 수정할 필드만으로 사용자 지정된 Cluster Network Operator 매니페스트를 정의할 수 있습니다.

`install-config.yaml` 파일에서 1 단계에 지정된 값을 2 단계에서 재정의할 수 없습니다. 그러나 2 단계에서 클러스터 네트워크 공급자를 추가로 사용자 지정할 수 있습니다.

4.6.6. 설치 구성 파일 만들기

AWS(Amazon Web Services)에 설치하는 OpenShift Container Platform 클러스터를 사용자 지정할 수 있습니다.

사전 요구 사항

- OpenShift Container Platform 설치 프로그램과 클러스터의 풀 시크릿을 받습니다.
- 서브스크립션 수준에서 서비스 주체 권한을 획득합니다.

절차

1. **install-config.yaml** 파일을 생성합니다.

- a. 설치 프로그램이 포함된 디렉터리로 변경하고 다음 명령을 실행합니다.

```
$ ./openshift-install create install-config --dir <installation_directory> 1
```

1 <installation_directory>는 설치 프로그램이 생성하는 파일을 저장할 디렉터리 이름을 지정합니다.



중요

비어 있는 디렉터리를 지정합니다. 부트스트랩 X.509 인증서와 같은 일부 설치 자산은 단기간에 만료되므로 설치 디렉터리를 재사용해서는 안 됩니다. 다른 클러스터 설치의 개별 파일을 재사용하려면 해당 파일을 사용자 디렉터리에 복사하면 됩니다. 그러나 설치 자산의 파일 이름은 릴리스간에 변경될 수 있습니다. 따라서 이전 OpenShift Container Platform 버전에서 설치 파일을 복사할 때는 주의하십시오.

- b. 화면에 나타나는 지시에 따라 클라우드에 대한 구성 세부 사항을 입력합니다.

- i. 선택 사항: 클러스터 시스템에 액세스하는 데 사용할 SSH 키를 선택합니다.



참고

설치 디버깅 또는 재해 복구를 수행하려는 프로덕션 OpenShift Container Platform 클러스터의 경우 **ssh-agent** 프로세스가 사용하는 SSH 키를 지정합니다.

- ii. 대상 플랫폼으로 **AWS**를 선택합니다.
- iii. 컴퓨터에 AWS(Amazon Web Services) 프로필이 저장되어 있지 않은 경우 설치 프로그램을 실행하도록 구성된 사용자의 AWS 액세스 키 ID와 시크릿 액세스 키를 입력합니다.
- iv. 클러스터를 배포할 AWS 리전을 선택합니다.
- v. 클러스터에 대해 구성된 Route53 서비스의 기본 도메인을 선택합니다.
- vi. 클러스터를 설명할 수 있는 이름을 입력합니다.
- vii. [Red Hat OpenShift Cluster Manager](#)에서 **풀 시크릿** 을 붙여넣습니다.

2. **install-config.yaml** 파일을 수정합니다. 사용 가능한 매개변수에 대한 자세한 정보는 "설치 구성 매개변수" 섹션에서 확인할 수 있습니다.

3. 여러 클러스터를 설치하는 데 사용할 수 있도록 **install-config.yaml** 파일을 백업합니다.

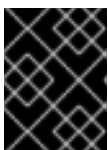

중요

install-config.yaml 파일은 설치 과정에서 사용됩니다. 이 파일을 재사용하려면 지금 백업해야 합니다.

4.6.6.1. 설치 구성 매개변수

OpenShift Container Platform 클러스터를 배포하기 전에 매개변수 값을 제공하여 클러스터를 호스팅할 클라우드 플랫폼에서 사용자 계정을 설명하고 선택사항으로 클러스터의 플랫폼을 사용자 지정합니다. **install-config.yaml** 설치 구성 파일을 생성할 때 명령줄을 통해 필요한 매개변수 값을 제공합니다. 클러스터를 사용자 지정하면 **install-config.yaml** 파일을 수정하여 플랫폼에 대한 세부 정보를 제공할 수 있습니다.



참고

설치한 후에는 **install-config.yaml** 파일에서 이러한 매개변수를 수정할 수 없습니다.

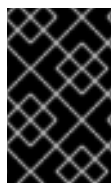

중요

openshift-install 명령은 매개변수의 필드 이름을 검증하지 않습니다. 잘못된 이름이 지정되면 관련 파일 또는 오브젝트가 생성되지 않으며 오류가 보고되지 않습니다. 지정된 매개변수의 필드 이름이 올바른지 확인합니다.

4.6.6.1.1. 필수 구성 매개변수

필수 설치 구성 매개변수는 다음 표에 설명되어 있습니다.

표 4.5. 필수 매개 변수

매개변수	설명	값
apiVersion	install-config.yaml 콘텐츠의 API 버전입니다. 현재 버전은 v1 입니다. 설치 관리자가 이전 API 버전도 지원할 수 있습니다.	문자열
baseDomain	클라우드 공급자의 기본 도메인입니다. 기본 도메인은 OpenShift Container Platform 클러스터 구성 요소에 대한 경로를 생성하는 데 사용됩니다. 클러스터의 전체 DNS 이름은 baseDomain 과 metadata.name 매개변수 값의 조합으로, <metadata.name> . <baseDomain> 형식입니다.	정규화된 도메인 또는 하위 도메인 이름(예: example.com).
metadata	Kubernetes 리소스 ObjectMeta 로 name 매개변수만 사용합니다.	개체
metadata.name	클러스터의 이름입니다. 클러스터의 DNS 레코드는 {{.metadata.name}}.{{.baseDomain}} 형식의 모든 하위 도메인입니다.	소문자, 하이픈(-), 마침표(.)로 구성되는 문자열(예: dev)입니다.

매개변수	설명	값
platform	설치를 수행하는 특정 플랫폼에 대한 구성(aws, baremetal, azure, openstack, ovirt, vsphere)입니다. platform . <platform> 매개변수에 대한 자세한 내용은 다음 표에서 사용자 플랫폼에 해당하는 정보를 참조하십시오.	개체
pullSecret	Red Hat OpenShift Cluster Manager에서 풀 시크릿을 가져와서 Quay.io와 같은 서비스에서 OpenShift Container Platform 구성 요소의 컨테이너 이미지 다운로드를 인증합니다.	<pre>{ "auths":{ "cloud.openshift.com":{ "auth":"b3Blb=", "email":"you@example.com" }, "quay.io":{ "auth":"b3Blb=", "email":"you@example.com" } } }</pre>

4.6.6.1.2. 네트워크 구성 매개변수

기존 네트워크 인프라의 요구 사항에 따라 설치 구성을 사용자 지정할 수 있습니다. 예를 들어 클러스터 네트워크의 IP 주소 블록을 확장하거나 기본값과 다른 IP 주소 블록을 제공할 수 있습니다.

IPv4 주소만 지원됩니다.

표 4.6. 네트워크 매개변수

매개변수	설명	값
networking	클러스터의 네트워크의 구성입니다.	<p>개체</p>  <p>참고</p> <p>설치한 후에는 networking 오브젝트에서 지정된 매개변수를 수정할 수 없습니다.</p>
networking.networkType	설치할 클러스터 네트워크 제공자 CNI(Container Network Interface) 플러그인입니다.	OpenShiftSDN 또는 OVNKubernetes 중 하나이며, 기본값은 OpenShiftSDN 입니다.

매개변수	설명	값
networking.clusterNetwork	Pod의 IP 주소 블록입니다. 기본값은 10.128.0.0/14 이며, 호스트 접두사는 /23 입니다. 여러 IP 주소 블록을 지정하는 경우 블록이 겹치지 않아야 합니다.	개체의 배열입니다. 예를 들면 다음과 같습니다. networking: clusterNetwork: - cidr: 10.128.0.0/14 hostPrefix: 23
networking.clusterNetwork.cidr	networking.clusterNetwork 를 사용하는 경우 필수 항목입니다. IP 주소 블록입니다. IPv4 네트워크입니다.	CIDR(Classless Inter-Domain Routing) 표기법의 IP 주소 블록입니다. IPv4 블록의 접두사 길이는 0 에서 32 사이입니다.
networking.clusterNetwork.hostPrefix	개별 노드 각각에 할당할 서브넷 접두사 길이입니다. 예를 들어 hostPrefix 를 23 으로 설정하는 경우, 지정된 cidr 이외 /23 서브넷이 각 노드에 할당됩니다. 23 의 hostPrefix 값은 $510(2^{(32-23)} - 2)$ Pod IP 주소를 제공합니다.	서브넷 접두사입니다. 기본값은 23 입니다.
networking.serviceNetwork	서비스의 IP 주소 블록입니다. 기본값은 172.30.0.0/16 입니다. OpenShift SDN 및 OVN-Kubernetes 네트워크 공급자는 서비스 네트워크에 대한 단일 IP 주소 블록만 지원합니다.	CIDR 형식의 IP 주소 블록이 있는 어레이입니다. 예를 들면 다음과 같습니다. networking: serviceNetwork: - 172.30.0.0/16
networking.machineNetwork	시스템의 IP 주소 블록입니다. 여러 IP 주소 블록을 지정하는 경우 블록이 겹치지 않아야 합니다.	개체의 배열입니다. 예를 들면 다음과 같습니다. networking: machineNetwork: - cidr: 10.0.0.0/16
networking.machineNetwork.cidr	networking.machineNetwork 를 사용하는 경우 필수 항목입니다. IP 주소 블록입니다. libvirt를 제외한 모든 플랫폼의 기본값은 10.0.0.0/16 입니다. libvirt의 기본값은 192.168.126.0/24 입니다.	CIDR 표기법의 IP 네트워크 블록입니다. 예: 10.0.0.0/16  참고 기본 NIC가 상주하는 CIDR과 일치하도록 networking.machineNetwork 를 설정합니다.

4.6.6.1.3. 선택적 구성 매개변수

선택적 설치 구성 매개변수는 다음 표에 설명되어 있습니다.

표 4.7. 선택적 매개변수

매개변수	설명	값
additionalTrustBundle	노드의 신뢰할 수 있는 인증서 스토리지에 추가되는 PEM 인코딩 X.509 인증서 번들입니다. 이 신뢰할 수 있는 번들은 프록시가 구성되었을 때에도 사용할 수 있습니다.	문자열
compute	컴퓨팅 노드를 구성하는 시스템의 구성입니다.	MachinePool 개체의 배열입니다. 자세한 내용은 다음의 "시스템 풀" 표를 참조하십시오.
compute.architecture	풀에 있는 시스템의 명령어 집합 아키텍처를 결정합니다. 이기종 클러스터는 현재 지원되지 않으므로 모든 풀이 동일한 아키텍처를 지정해야 합니다. 유효한 값은 amd64 (기본값)입니다.	문자열
compute.hyperthreading	<p>컴퓨팅 시스템에서 동시 멀티스레딩 또는 hyperthreading 활성화 또는 비활성화 여부를 지정합니다. 시스템 코어의 성능을 높이기 위해 기본적으로 동시 멀티스레딩이 활성화됩니다.</p> <div style="display: flex; align-items: flex-start;">  <div> <p>중요</p> <p>동시 멀티스레딩을 비활성화하는 경우 용량 계획에서 시스템 성능이 크게 저하될 수 있는 문제를 고려해야 합니다.</p> </div> </div>	Enabled 또는 Disabled
compute.name	compute 를 사용하는 경우 필수 항목입니다. 시스템 풀의 이름입니다.	worker
compute.platform	compute 를 사용하는 경우 필수 항목입니다. 이 매개변수를 사용하여 작업자 시스템을 호스팅할 클라우드 공급자를 지정합니다. 이 매개변수 값은 controlPlane.platform 매개변수 값과 일치해야 합니다	aws, azure, gcp, openstack, ovirt, vsphere 또는 {}
compute.replicas	프로비저닝할 컴퓨팅 시스템(작업자 시스템이라고도 함) 수입니다.	2 이상의 양의 정수이며, 기본값은 3 입니다.

매개변수	설명	값
controlPlane	컨트롤 플레인을 구성하는 시스템들의 구성입니다.	MachinePool 개체의 배열입니다. 자세한 내용은 다음의 "시스템 풀" 표를 참조하십시오.
controlPlane.architecture	풀에 있는 시스템의 명령어 집합 아키텍처를 결정합니다. 현재 이기종 클러스터는 지원되지 않으므로 모든 풀에서 동일한 아키텍처를 지정해야 합니다. 유효한 값은 amd64 (기본값)입니다.	문자열
controlPlane.hyperthreading	컨트롤 플레인 시스템에서 동시 멀티스레딩 또는 hyperthreading 활성화 또는 비활성화 여부를 지정합니다. 시스템 코어의 성능을 높이기 위해 기본적으로 동시 멀티스레딩이 활성화됩니다. <div data-bbox="493 882 600 1135" style="display: inline-block; vertical-align: middle;"></div> <div data-bbox="676 887 938 1135" style="display: inline-block; vertical-align: middle; margin-left: 10px;"> <p>중요</p> <p>동시 멀티스레딩을 비활성화하는 경우 용량 계획에서 시스템 성능이 크게 저하될 수 있는 문제를 고려해야 합니다.</p> </div>	Enabled 또는 Disabled
controlPlane.name	controlPlane 을 사용하는 경우 필수 항목입니다. 시스템 풀의 이름입니다.	master
controlPlane.platform	controlPlane 을 사용하는 경우 필수 항목입니다. 이 매개변수를 사용하여 컨트롤 플레인 시스템을 호스팅하는 클라우드 공급자를 지정합니다. 이 매개변수 값은 compute.platform 매개변수 값과 일치해야 합니다.	aws, azure, gcp, openstack, ovirt, vsphere 또는 {}
controlPlane.replicas	프로비저닝하는 컨트롤 플레인 시스템의 수입니다.	지원되는 유일한 값은 기본값인 3 입니다.

매개변수	설명	값
<p>credentialsMode</p>	<p>Cloud Credential Operator (CCO) 모드입니다. 모드가 지정되지 않은 경우 CCO는 여러 모드가 지원되는 플랫폼에서 Mint 모드가 우선으로 되어 지정된 인증 정보의 기능을 동적으로 확인하려고 합니다.</p> <div data-bbox="493 479 601 797" style="background-color: #f0f0f0; padding: 5px; margin: 10px 0;">  </div> <p>참고</p> <p>모든 클라우드 공급자에서 모든 CCO 모드가 지원되는 것은 아닙니다. CCO 모드에 대한 자세한 내용은 <i>Cluster Operators</i> 의 <i>Cloud Credential Operator</i> 를 참조하십시오.</p>	<p>Mint, Passthrough, Manual 또는 빈 문자열 ("").</p>
<p>fips</p>	<p>FIPS 모드를 활성화 또는 비활성화합니다. 기본값은 false(비활성화)입니다. FIPS 모드가 활성화되면 OpenShift Container Platform이 실행되는 RHCOS(Red Hat Enterprise Linux CoreOS) 시스템에서 기본 Kubernetes 암호화 제품군은 우회하고 RHCOS와 함께 제공되는 암호화 모듈을 대신 사용합니다.</p> <div data-bbox="493 1245 601 1498" style="background-color: #f0f0f0; padding: 5px; margin: 10px 0;">  </div> <p>중요</p> <p>FIPS 검증 / 진행 중인 모듈 암호화 라이브러리 사용은 x86_64 아키텍처의 OpenShift Container Platform 배포에서만 지원됩니다.</p> <div data-bbox="493 1547 601 1742" style="background-color: #f0f0f0; padding: 5px; margin: 10px 0;">  </div> <p>참고</p> <p>Azure File 스토리지를 사용하는 경우 FIPS 모드를 활성화할 수 없습니다.</p>	<p>false 또는 true</p>
<p>imageContentSources</p>	<p>릴리스 이미지 내용의 소스 및 리포지토리입니다.</p>	<p>개체의 배열입니다. 이 표의 다음 행에 설명된 대로 source와 mirrors(선택 사항)가 포함됩니다.</p>

매개변수	설명	값
imageContentSource s.source	imageContentSources 를 사용하는 경우 필수 항목입니다. 예를 들어 이미지 가져오기 사양에서 사용자가 가리키는 리포지토리를 지정합니다.	문자열
imageContentSource s.mirrors	동일한 이미지를 포함할 수도 있는 하나 이상의 리포지토리를 지정합니다.	문자열 배열
publish	Kubernetes API, OpenShift 경로와 같이 클러스터의 사용자 끝점을 게시하거나 노출하는 방법입니다.	Internal 또는 External 입니다. 인터넷에서 액세스할 수 없는 사설 클러스터를 배포하려면 publish 를 Internal 로 설정합니다. 기본값은 External 입니다.
sshKey	클러스터 시스템 액세스 인증에 필요한 하나 이상의 SSH 키입니다.  <p>참고</p> <p>설치 디버깅 또는 재해복구를 수행하려는 프로젝트 OpenShift Container Platform 클러스터의 경우 ssh-agent 프로세스가 사용하는 SSH 키를 지정합니다.</p>	하나 이상의 키입니다. 예를 들면 다음과 같습니다. <pre>sshKey: <key1> <key2> <key3></pre>

4.6.6.1.4. 선택적 AWS 구성 매개변수

선택적 AWS 구성 매개변수는 다음 표에 설명되어 있습니다.

표 4.8. 선택적 AWS 매개변수

매개변수	설명	값
compute.platfor m.aws.amIID	클러스터의 컴퓨팅 머신을 부팅하는 데 사용되는 AWS AMI입니다. 이는 사용자 지정 RHCOS AMI가 필요한 리전에 필요합니다.	설정된 AWS 리전에 속하는 게시된 또는 사용자 지정 RHCOS AMI입니다.

매개변수	설명	값
compute.platform.aws.iamRole	컴퓨팅 머신 풀 인스턴스 프로파일에 적용되는 기존 AWS IAM 역할입니다. 이러한 필드를 사용하여 이름 지정 체계와 일치하고 IAM 역할에 대해 사전 정의된 권한 경계를 포함할 수 있습니다. 정의되지 않은 경우 설치 프로그램은 새 IAM 역할을 생성합니다.	유효한 AWS IAM 역할의 이름입니다.
compute.platform.aws.rootVolume.iops	루트 볼륨용으로 예약된 IOPS(초당 입/출력 작업)입니다.	정수(예: 4000)
compute.platform.aws.rootVolume.size	루트 볼륨의 크기(GiB)입니다.	정수(예: 500)
compute.platform.aws.rootVolume.type	루트 볼륨의 유형입니다.	유효한 AWS EBS 볼륨 유형 (예: io1)
compute.platform.aws.rootVolume.kmsKeyARN	KMS 키의 Amazon 리소스 이름(키 ARN)입니다. 이는 특정 KMS 키를 사용하여 작업자 노드의 OS 볼륨을 암호화하는 데 필요합니다.	유효한 키 ID 또는 키 ARN입니다.
compute.platform.aws.type	컴퓨팅 시스템의 EC2 인스턴스 유형입니다.	유효한 AWS 인스턴스 유형 (예: m4.2xlarge) 다음 머신의 인스턴스 유형을 참조하십시오.
compute.platform.aws.zones	설치 프로그램이 컴퓨팅 머신 풀에 필요한 시스템을 생성하는 가용성 영역입니다. 자체 VPC를 제공하는 경우 해당 가용성 영역에 서브넷을 제공해야 합니다.	us-east-1c 와 같이 YAML 시퀀스 로 표시되는 유효한 AWS 가용성 영역의 목록입니다.
compute.aws.region	설치 프로그램이 컴퓨팅 리소스를 생성하는 AWS 리전입니다.	유효한 모든 AWS 리전 (예: us-east-1)
controlPlane.platform.aws.amiID	클러스터의 컨트롤 플레인 시스템을 시작하는 데 사용되는 AWS AMI입니다. 이는 사용자 지정 RHCOS AMI가 필요한 리전에 필요합니다.	설정된 AWS 리전에 속하는 게시된 또는 사용자 지정 RHCOS AMI입니다.

매개변수	설명	값
<code>controlPlane.platform.aws.iamRole</code>	컨트롤 플레인 시스템 폴 인스턴스 프로파일에 적용되는 기존 AWS IAM 역할입니다. 이러한 필드를 사용하여 이름 지정 체계와 일치하고 IAM 역할에 대해 사전 정의된 권한 경계를 포함할 수 있습니다. 정의되지 않은 경우 설치 프로그램은 새 IAM 역할을 생성합니다.	유효한 AWS IAM 역할의 이름입니다.
<code>controlPlane.platform.aws.rootVolume.kmsKeyARN</code>	KMS 키의 Amazon 리소스 이름(키 ARN)입니다. 이는 특정 KMS 키를 사용하여 컨트롤 플레인 노드의 OS 볼륨을 암호화하는 데 필요합니다.	유효한 키 ID 및 키 ARN
<code>controlPlane.platform.aws.type</code>	컨트롤 플레인 시스템의 EC2 인스턴스 유형입니다.	유효한 AWS 인스턴스 유형 (예: m5.xlarge). 다음 머신의 인스턴스 유형을 참조하십시오.
<code>controlPlane.platform.aws.zones</code>	설치 프로그램이 컨트롤 플레인 시스템 폴에 필요한 시스템을 생성하는 가용성 영역입니다.	us-east-1c 와 같이 YAML 시퀀스 로 표시되는 유효한 AWS 가용성 영역의 목록입니다.
<code>controlPlane.aws.region</code>	설치 프로그램이 컨트롤 플레인 리소스를 생성하는 AWS 리전입니다.	유효한 AWS 리전(예: us-east-1)
<code>platform.aws.amiID</code>	클러스터의 모든 머신을 부팅하는 데 사용되는 AWS AMI입니다. 설정된 경우 AMI는 클러스터와 동일한 리전에 속해 있어야 합니다. 이는 사용자 지정 RHCOS AMI가 필요한 리전에 필요합니다.	설정된 AWS 리전에 속하는 게시된 또는 사용자 지정 RHCOS AMI입니다.
<code>platform.aws.hostedZone</code>	클러스터의 기존 Route 53 개인 호스팅 영역입니다. 자체 VPC를 제공하는 경우에만 기존 호스팅 영역을 사용할 수 있습니다. 호스팅 영역은 설치 전에 사용자 제공 VPC와 이미 연결되어 있어야 합니다. 또한 호스팅 영역의 도메인은 클러스터 도메인 또는 클러스터 도메인의 상위 도메인이어야 합니다. 정의되지 않은 경우 설치 프로그램은 새 호스팅 영역을 생성합니다.	문자열 (예: Z3URY6TWQ91KVV)

매개변수	설명	값
platform.aws.serviceEndpoints.name	AWS 서비스 엔드 포인트 이름. 사용자 지정 엔드 포인트는 FIPS와 같은 대체 AWS 엔드 포인트를 사용해야 하는 경우에만 필요합니다. EC2, S3, IAM, Elastic Load Balancing, Tagging, Route 53 및 STS AWS 서비스에 대해 사용자 지정 API 엔드 포인트를 지정할 수 있습니다.	유효한 AWS 서비스 엔드 포인트 이름.
platform.aws.serviceEndpoints.url	AWS 서비스 엔드 포인트 URL. URL은 https 프로토콜을 사용해야 하며 호스트는 인증서를 신뢰해야 합니다.	유효한 AWS 서비스 엔드 포인트 URL .
platform.aws.userTags	설치 프로그램이 생성하는 모든 리소스에 태그로 추가하는 키와 값의 맵입니다.	유효한 YAML 맵(예: <key>: <value> 형식의 키 값 쌍) AWS 태그에 대한 자세한 내용은 AWS 문서의 Amazon EC2 리소스 태그 지정 을 참조하십시오.
platform.aws.subnets	설치 프로그램이 VPC를 자동으로 생성하지 않고 VPC를 직접 제공하는 경우 사용할 클러스터의 서브넷을 지정합니다. 서브넷은 사용자가 지정하는 동일한 machineNetwork[].cidr 범위의 일부여야 합니다. 표준 클러스터의 경우 각 가용성 영역의 퍼블릭 및 프라이빗 서브넷을 지정합니다. 개인 클러스터의 경우 각 가용성 영역의 프라이빗 서브넷을 지정합니다.	유효한 서브넷 ID.

4.6.6.2. 지원되는 AWS 머신 유형

다음 AWS(Amazon Web Services) 인스턴스 유형은 OpenShift Container Platform에서 지원됩니다.

예 4.17. 시스템의 인스턴스 유형

인스턴스 유형	부스트스트랩	컨트롤 플레인	컴퓨팅
i3.large	x		
m4.large			x
m4.xlarge		x	x

인스턴스 유형	부트스트랩	컨트롤 플레인	컴퓨팅
m4.2xlarge		x	x
m4.4xlarge		x	x
m4.10xlarge		x	x
m4.16xlarge		x	x
m5.large			x
m5.xlarge		x	x
m5.2xlarge		x	x
m5.4xlarge		x	x
m5.8xlarge		x	x
m5.12xlarge		x	x
m5.16xlarge		x	x
m5a.large			x
m5a.xlarge		x	x
m5a.2xlarge		x	x
m5a.4xlarge		x	x
m5a.8xlarge		x	x
m5a.10xlarge		x	x
m5a.16xlarge		x	x
m6i.xlarge		x	x
m6i.2xlarge		x	x
m6i.4xlarge		x	x
m6i.8xlarge		x	x

인스턴스 유형	부트스트랩	컨트롤 플레인	컴퓨팅
m6i.16xlarge		x	x
c4.2xlarge		x	x
c4.4xlarge		x	x
c4.8xlarge		x	x
c5.xlarge			x
c5.2xlarge		x	x
c5.4xlarge		x	x
c5.9xlarge		x	x
c5.12xlarge		x	x
c5.18xlarge		x	x
c5.24xlarge		x	x
c5a.xlarge			x
c5a.2xlarge		x	x
c5a.4xlarge		x	x
c5a.8xlarge		x	x
c5a.12xlarge		x	x
c5a.16xlarge		x	x
c5a.24xlarge		x	x
r4.large			x
r4.xlarge		x	x
r4.2xlarge		x	x
r4.4xlarge		x	x
r4.8xlarge		x	x

인스턴스 유형	부트스트랩	컨트롤 플레인	컴퓨팅
r4.16xlarge		x	x
r5.large			x
r5.xlarge		x	x
r5.2xlarge		x	x
r5.4xlarge		x	x
r5.8xlarge		x	x
r5.12xlarge		x	x
r5.16xlarge		x	x
r5.24xlarge		x	x
r5a.large			x
r5a.xlarge		x	x
r5a.2xlarge		x	x
r5a.4xlarge		x	x
r5a.8xlarge		x	x
r5a.12xlarge		x	x
r5a.16xlarge		x	x
r5a.24xlarge		x	x
t3.large			x
t3.xlarge			x
t3.2xlarge			x
t3a.large			x
t3a.xlarge			x
t3a.2xlarge			x

4.6.6.3. AWS용 샘플 사용자 지정 install-config.yaml 파일

install-config.yaml 파일을 사용자 지정하여 OpenShift Container Platform 클러스터 플랫폼에 대한 자세한 정보를 지정하거나 필수 매개변수 값을 수정할 수 있습니다.



중요

이 샘플 YAML 파일은 참조용으로만 제공됩니다. 설치 프로그램을 사용하여 **install-config.yaml** 파일을 받아서 수정해야 합니다.

```

apiVersion: v1
baseDomain: example.com 1
credentialsMode: Mint 2
controlPlane: 3 4
  hyperthreading: Enabled 5
  name: master
  platform:
    aws:
      zones:
      - us-west-2a
      - us-west-2b
      rootVolume:
        iops: 4000
        size: 500
        type: io1 6
      type: m5.xlarge
    replicas: 3
  compute: 7
  - hyperthreading: Enabled 8
    name: worker
    platform:
      aws:
        rootVolume:
          iops: 2000
          size: 500
          type: io1 9
        type: c5.4xlarge
        zones:
        - us-west-2c
      replicas: 3
  metadata:
    name: test-cluster 10
  networking: 11
    clusterNetwork:
    - cidr: 10.128.0.0/14
      hostPrefix: 23
    machineNetwork:
    - cidr: 10.0.0.0/16
    networkType: OpenShiftSDN
    serviceNetwork:
    - 172.30.0.0/16

```



```
platform:
  aws:
    region: us-west-2 12
    userTags:
      adminContact: jdoe
      costCenter: 7536
    amiID: ami-96c6f8f7 13
    serviceEndpoints: 14
      - name: ec2
        url: https://vpce-id.ec2.us-west-2.vpce.amazonaws.com
    fips: false 15
    sshKey: ssh-ed25519 AAAA... 16
    pullSecret: '{"auths": ...}' 17
```

1 10 12 17 필수 항목입니다. 설치 프로그램에서 이 값을 입력하라는 메시지를 표시합니다.

2 선택 사항: 이 매개변수를 추가하여 CCO(Cloud Credential Operator)가 인증 정보의 기능을 동적으로 확인하지 않고 지정된 모드를 사용하도록 강제 적용합니다. CCO 모드에 대한 자세한 내용은 *Platform Operators* 참조 콘텐츠의 *Cloud Credential Operator* 항목을 참조하십시오.

3 7 11 이러한 매개변수와 값을 지정하지 않으면 설치 프로그램은 기본값을 적용합니다.

4 **controlPlane** 섹션은 단일 매핑이지만 **compute** 섹션은 일련의 매핑입니다. 서로 다른 데이터 구조의 요구사항을 충족하도록 **compute** 섹션의 첫 번째 줄은 하이픈(-)으로 시작해야 하며 **controlPlane** 섹션의 첫 번째 줄은 하이픈으로 시작할 수 없습니다. 하나의 컨트롤 플레인 풀만 사용 됩니다.

5 8 동시 멀티스레딩 또는 **hyperthreading** 활성화/비활성화 여부를 지정합니다. 시스템 코어의 성능을 높이기 위해 기본적으로 동시 멀티스레딩이 활성화됩니다. 매개변수 값을 **Disabled**로 설정하여 비활성화할 수 있습니다. 일부 클러스터 시스템에서 동시 멀티스레딩을 비활성화할 경우에는 해당 멀티스레딩을 모든 클러스터 시스템에서 비활성화해야 합니다.



중요

동시 멀티스레딩을 비활성화하는 경우 용량 계획에서 시스템 성능이 크게 저하될 수 있는 문제를 고려해야 합니다. 동시 멀티스레딩을 비활성화하는 경우 시스템에 더 큰 인스턴스 유형(예: **m4.2xlarge** 또는 **m5.2xlarge**)를 사용합니다.

6 9 대규모의 클러스터의 경우 고속 etcd 스토리지를 구성하려면 스토리지 유형을 **IO1**로 설정하고 **iops**는 **2000**으로 설정합니다.

13 클러스터 머신을 시작하는 데 사용되는 AMI의 ID입니다. 설정된 경우 AMI는 클러스터와 동일한 리전에 속해 있어야 합니다.

14 AWS 서비스 엔드 포인트입니다. 알 수 없는 AWS 리전에 설치할 때 사용자 지정 엔드 포인트가 필요합니다. 엔드포인트 URL은 **https** 프로토콜을 사용해야 하며 호스트는 인증서를 신뢰해야 합니다.

15 FIPS 모드 활성화 또는 비활성화 여부입니다. 기본적으로 FIPS 모드는 비활성화됩니다. FIPS 모드가 활성화되면 OpenShift Container Platform이 실행되는 RHCOS(Red Hat Enterprise Linux CoreOS) 시스템에서 기본 Kubernetes 암호화 제품군은 우회하고 RHCOS와 함께 제공되는 암호화 모듈을 대신 사용합니다.



중요

FIPS 검증 / 진행중인 모듈 암호화 라이브러리 사용은 **x86_64** 아키텍처의 OpenShift Container Platform 배포에서만 지원됩니다.

16

선택사항으로, 클러스터의 시스템에 액세스하는 데 사용할 **sshKey** 값을 제공할 수도 있습니다.



참고

설치 디버깅 또는 재해 복구를 수행하려는 프로덕션 OpenShift Container Platform 클러스터의 경우 **ssh-agent** 프로세스가 사용하는 SSH 키를 지정합니다.

4.6.6.4. 설치 중 클러스터 단위 프록시 구성

프로덕션 환경에서는 인터넷에 대한 직접 액세스를 거부하고 대신 HTTP 또는 HTTPS 프록시를 제공합니다. **install-config.yaml** 파일에서 프록시 설정을 구성하여 프록시가 사용되도록 새 OpenShift Container Platform 클러스터를 구성할 수 있습니다.

사전 요구 사항

- 기존 **install-config.yaml** 파일이 있습니다.
- 클러스터에서 액세스해야 하는 사이트를 검토하고 프록시를 바이패스해야 하는지 확인했습니다. 기본적으로 호스팅 클라우드 공급자 API에 대한 호출을 포함하여 모든 클러스터 발신(Egress) 트래픽이 프록시됩니다. 필요한 경우 프록시를 바이패스하기 위해 **Proxy** 오브젝트의 **spec.noProxy** 필드에 사이트를 추가했습니다.



참고

Proxy 오브젝트의 **status.noProxy** 필드는 설치 구성에 있는 **networking.machineNetwork[].cidr**, **networking.clusterNetwork[].cidr**, **networking.serviceNetwork[]** 필드의 값으로 채워집니다.

Amazon Web Services (AWS), Google Cloud Platform (GCP), Microsoft Azure 및 Red Hat OpenStack Platform (RHOSP)에 설치하는 경우 **Proxy** 오브젝트 **status.noProxy** 필드도 인스턴스 메타데이터 끝점 (**169.254.169.254**)로 채워집니다.

- 클러스터가 AWS에 있는 경우 **ec2.<region>.amazonaws.com,elasticloadbalancing.<region>.amazonaws.com** 및 **s3.<region>.amazonaws.com** 끝점을 VPC 끝점에 추가했습니다. 이러한 끝점은 노드에서 AWS EC2 API로 요청을 완료하는 데 필요합니다. 프록시는 노드 수준이 아닌 컨테이너 수준에서 작동하므로 이러한 요청을 AWS 사설 네트워크를 통해 AWS EC2 API로 라우팅해야 합니다. 프록시 서버의 허용 목록에 EC2 API의 공용 IP 주소를 추가하는 것만으로는 충분하지 않습니다.

절차

1. **install-config.yaml** 파일을 편집하고 프록시 설정을 추가합니다. 예를 들면 다음과 같습니다.

```
apiVersion: v1
baseDomain: my.domain.com
proxy:
```

```

httpProxy: http://<username>:<pswd>@<ip>:<port> 1
httpsProxy: https://<username>:<pswd>@<ip>:<port> 2
noProxy: example.com 3
additionalTrustBundle: | 4
-----BEGIN CERTIFICATE-----
<MY_TRUSTED_CA_CERT>
-----END CERTIFICATE-----
...

```

- 1 클러스터 외부에서 HTTP 연결을 구축하는 데 사용할 프록시 URL입니다. URL 스키마는 **http**여야 합니다.
- 2 클러스터 외부에서 HTTPS 연결을 구축하는 데 사용할 프록시 URL입니다.
- 3 대상 도메인 이름, IP 주소 또는 프록시에서 제외할 기타 네트워크 CIDR로 이루어진 쉼표로 구분된 목록입니다. 하위 도메인과 일치하려면 도메인 앞에 **.**을 입력합니다. 예를 들어, **.y.com**은 **x.y.com**과 일치하지만 **y.com**은 일치하지 않습니다. *****를 사용하여 모든 대상에 대해 프록시를 바이패스합니다.
- 4 이 값을 제공하면 설치 프로그램에서 추가 CA 인증서를 보유할 **openshift -config** 네임스페이스에 **user-ca- bundle**이라는 구성 맵을 생성합니다. **additionalTrustBundle** 및 하나 이상의 프록시 설정을 제공하는 경우 **프록시** 오브젝트는 **trustedCA** 필드의 **user-ca-bundle** 구성 맵을 참조하도록 구성됩니다. 그러면 Cluster Network Operator에서 **trustedCA** 매개 변수에 대해 지정된 콘텐츠를 RHCOS 신뢰 번들과 병합하는 **trusted-ca-bundle** 구성 맵을 생성합니다. 프록시의 ID 인증서를 RHCOS 트러스트 번들에 있는 기관에서 서명하지 않은 경우 **additionalTrustBundle** 필드가 있어야 합니다.

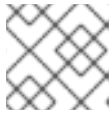

참고

설치 프로그램에서 프록시 **adinessEndpoints** 필드를 지원하지 않습니다.

2. 파일을 저장해 놓고 OpenShift Container Platform을 설치할 때 참조하십시오.

제공되는 **install-config.yaml** 파일의 프록시 설정을 사용하는 **cluster**라는 이름의 클러스터 전체 프록시가 설치 프로그램에 의해 생성됩니다. 프록시 설정을 제공하지 않아도 **cluster Proxy** 오브젝트는 계속 생성되지만 **spec**은 **nil**이 됩니다.



참고

cluster라는 **Proxy** 오브젝트만 지원되며 추가 프록시는 생성할 수 없습니다.

4.6.7. CNO(Cluster Network Operator) 구성

클러스터 네트워크의 구성은 CNO(Cluster Network Operator) 구성의 일부로 지정되며 **cluster**라는 이름의 CR(사용자 정의 리소스) 오브젝트에 저장됩니다. CR은 **operator.openshift.io** API 그룹에서 **Network** API의 필드를 지정합니다.

CNO 구성은 **Network.config.openshift.io** API 그룹의 **Network** API에서 클러스터 설치 중에 다음 필드를 상속하며 이러한 필드는 변경할 수 없습니다.

clusterNetwork

Pod IP 주소가 할당되는 IP 주소 풀입니다.

serviceNetwork

서비스를 위한 IP 주소 풀입니다.

defaultNetwork.type

OpenShift SDN 또는 OVN-Kubernetes와 같은 클러스터 네트워크 공급자입니다.

cluster라는 CNO 오브젝트에서 **defaultNetwork** 오브젝트의 필드를 설정하여 클러스터의 클러스터 네트워크 공급자 구성을 지정할 수 있습니다.

4.6.7.1. CNO(Cluster Network Operator) 구성 오브젝트

CNO(Cluster Network Operator)의 필드는 다음 표에 설명되어 있습니다.

표 4.9. CNO(Cluster Network Operator) 구성 오브젝트

필드	유형	설명
metadata.name	string	CNO 개체 이름입니다. 이 이름은 항상 cluster 입니다.
spec.clusterNetwork	array	Pod IP 주소가 할당되는 IP 주소 블록과 클러스터의 각 개별 노드에 할당된 서브넷 접두사 길이를 지정하는 목록입니다. 예를 들면 다음과 같습니다. <pre>spec: clusterNetwork: - cidr: 10.128.0.0/19 hostPrefix: 23 - cidr: 10.128.32.0/19 hostPrefix: 23</pre> 이 값은 ready-only이며 install-config.yaml 파일에 지정되어 있습니다.
spec.serviceNetwork	array	서비스의 IP 주소 블록입니다. OpenShift SDN 및 OVN-Kubernetes CNI(Container Network Interface) 네트워크 공급자는 서비스 네트워크에 대한 단일 IP 주소 블록만 지원합니다. 예를 들면 다음과 같습니다. <pre>spec: serviceNetwork: - 172.30.0.0/14</pre> 이 값은 ready-only이며 install-config.yaml 파일에 지정되어 있습니다.
spec.defaultNetwork	object	클러스터 네트워크의 CNI(Container Network Interface) 클러스터 네트워크 공급자를 구성합니다.
spec.kubeProxyConfig	object	이 개체의 필드는 kube-proxy 구성을 지정합니다. OVN-Kubernetes 클러스터 네트워크 공급자를 사용하는 경우 kube-proxy 구성이 적용되지 않습니다.

defaultNetwork 오브젝트 구성

defaultNetwork 오브젝트의 값은 다음 표에 정의되어 있습니다.

표 4.10. defaultNetwork 오브젝트

필드	유형	설명
type	string	<p>OpenShiftSDN 또는 OVNKubernetes 중 하나이며, 클러스터 네트워크 공급자가 설치 중에 선택됩니다. 클러스터를 설치한 후에는 이 값을 변경할 수 없습니다.</p> <div style="display: flex; align-items: flex-start;">  <div> <p>참고</p> <p>OpenShift Container Platform은 기본적으로 OpenShift SDN CNI(Container Network Interface) 클러스터 네트워크 공급자를 사용합니다.</p> </div> </div>
openshiftSDNConfig	object	이 오브젝트는 OpenShift SDN 클러스터 네트워크 공급자에만 유효합니다.
ovnKubernetesConfig	object	이 오브젝트는 OVN-Kubernetes 클러스터 네트워크 공급자에만 유효합니다.

OpenShift SDN CNI 네트워크 공급자에 대한 구성

다음 표에서는 OpenShift SDN Container Network Interface (CNI) 클러스터 네트워크 공급자의 구성 필드를 설명합니다.

표 4.11. openshiftSDNConfig 오브젝트

필드	유형	설명
mode	string	<p>OpenShift SDN의 네트워크 격리 모드를 구성합니다. 기본값은 NetworkPolicy입니다.</p> <p>Multitenant 및 Subnet 값은 OpenShift Container Platform 3.x 버전과의 역호환할 수 있지만 권장되지는 않습니다. 클러스터를 설치한 후에는 이 값을 변경할 수 없습니다.</p>
mtu	integer	<p>VXLAN 오버레이 네트워크의 최대 전송 단위(MTU)입니다. 이는 기본 네트워크 인터페이스의 MTU를 기준으로 자동 탐지됩니다. 일반적으로 감지된 MTU를 재정의할 필요는 없습니다.</p> <p>자동 감지 값이 예상 밖인 경우 노드의 기본 네트워크 인터페이스의 MTU가 올바른지 확인합니다. 이 옵션을 사용하여 노드의 기본 네트워크 인터페이스의 MTU 값을 변경할 수 없습니다.</p> <p>클러스터에 다른 노드에 대한 다른 MTU 값이 필요한 경우 이 값을 클러스터의 가장 낮은 MTU 값보다 50 미만으로 설정해야 합니다. 예를 들어 클러스터의 일부 노드에는 9001의 MTU가 있고 일부에는 1500의 MTU가 있는 경우 이 값을 1450으로 설정해야 합니다.</p> <p>클러스터를 설치한 후에는 이 값을 변경할 수 없습니다.</p>

필드	유형	설명
vxlانPort	integer	<p>모든 VXLAN 패킷에 사용할 포트입니다. 기본값은 4789입니다. 클러스터를 설치한 후에는 이 값을 변경할 수 없습니다.</p> <p>기존 노드가 다른 VXLAN 네트워크에 속하는 가상 환경에서 실행 중인 경우에는 기본값을 변경해야 할 수도 있습니다. 예를 들어 VMware NSX-T 위에서 OpenShift SDN 오버레이를 실행할 때 두 SDN이 동일한 기본 VXLAN 포트 번호를 사용하므로 VXLAN의 대체 포트를 선택해야 합니다.</p> <p>AWS(Amazon Web Services)에서는 포트 9000과 포트 9999 사이에서 VXLAN의 대체 포트를 선택할 수 있습니다.</p>

OpenShift SDN 구성 예

```
defaultNetwork:
  type: OpenShiftSDN
  openshiftSDNConfig:
    mode: NetworkPolicy
    mtu: 1450
    vxlanPort: 4789
```

OVN-Kubernetes CNI 클러스터 네트워크 공급자에 대한 구성

다음 표에서는 OVN-Kubernetes CNI 클러스터 네트워크 공급자의 구성 필드를 설명합니다.

표 4.12. ovnKubernetesConfig object

필드	유형	설명
mtu	integer	<p>Geneve(Generic Network Virtualization Encapsulation) 오버레이 네트워크의 MTU(최대 전송 단위)입니다. 이는 기본 네트워크 인터페이스의 MTU를 기준으로 자동 탐지됩니다. 일반적으로 감지된 MTU를 재정의할 필요는 없습니다.</p> <p>자동 감지 값이 예상 밖인 경우 노드의 기본 네트워크 인터페이스의 MTU가 올바른지 확인합니다. 이 옵션을 사용하여 노드의 기본 네트워크 인터페이스의 MTU 값을 변경할 수 없습니다.</p> <p>클러스터에 다른 노드에 대한 다른 MTU 값이 필요한 경우, 이 값을 클러스터의 가장 낮은 MTU 값보다 100 미만으로 설정해야 합니다. 예를 들어, 클러스터의 일부 노드에 9001의 MTU가 있고 일부에는 1500의 MTU가 있는 경우 이 값을 1400으로 설정해야 합니다.</p> <p>클러스터를 설치한 후에는 이 값을 변경할 수 없습니다.</p>
genevePort	integer	<p>모든 Geneve 패킷에 사용할 포트입니다. 기본값은 6081입니다. 클러스터를 설치한 후에는 이 값을 변경할 수 없습니다.</p>

필드	유형	설명
ipsecConfig	object	IPsec 암호화를 활성화하려면 빈 오브젝트를 지정합니다. 클러스터를 설치한 후에는 이 값을 변경할 수 없습니다.

OVN-Kubernetes 구성 예

```
defaultNetwork:
  type: OVNKubernetes
  ovnKubernetesConfig:
    mtu: 1400
    genevePort: 6081
    ipsecConfig: {}
```

kubeProxyConfig 오브젝트 구성

kubeProxyConfig 오브젝트의 값은 다음 표에 정의되어 있습니다.

표 4.13. kubeProxyConfig object

필드	유형	설명
iptablesSyncPeriod	string	<p>iptables 규칙의 새로 고침 간격입니다. 기본값은 30s입니다. 유효 접미사로 s, m, h가 있으며, 자세한 설명은 Go time 패키지 문서를 참조하십시오.</p> <div style="display: flex; align-items: center;">  <div> <p>참고</p> <p>OpenShift Container Platform 4.3 이상에서는 성능이 개선되어 더 이상 iptablesSyncPeriod 매개변수를 조정할 필요가 없습니다.</p> </div> </div>
proxyArguments.iptables-min-sync-period	array	<p>iptables 규칙을 새로 고치기 전 최소 기간입니다. 이 필드를 통해 새로 고침 간격이 너무 짧지 않도록 조정할 수 있습니다. 유효 접미사로 s, m, h가 있으며, 자세한 설명은 Go time 패키지를 참조하십시오. 기본값은 다음과 같습니다.</p> <pre>kubeProxyConfig: proxyArguments: iptables-min-sync-period: - 0s</pre>

4.6.8. 고급 네트워크 구성 지정

고급 구성 사용자 지정을 사용하여 클러스터 네트워크 공급자에 대한 추가 구성을 지정하여 기존 네트워크 환경에 클러스터를 통합할 수 있습니다. 클러스터를 설치하기 전에만 고급 네트워크 구성을 지정할 수 있습니다.

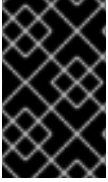

중요

설치 프로그램에서 생성한 OpenShift Container Platform 매니페스트 파일을 수정하는 것은 지원되지 않습니다. 다음 절차에서와 같이 생성한 매니페스트 파일을 적용할 수 있습니다.

사전 요구 사항

- **install-config.yaml** 파일을 생성하고 수정합니다.

프로세스

1. 설치 프로그램이 포함된 디렉터리로 변경하고 매니페스트를 생성합니다.

```
$ ./openshift-install create manifests --dir <installation_directory>
```

다음과 같습니다.

<installation_directory>

클러스터의 **install-config.yaml** 파일이 포함된 디렉토리의 이름을 지정합니다.

2. **<installation_directory>/manifests/** 디렉터리에 **cluster-network-03-config.yaml**이라는 stub 매니페스트 파일을 만듭니다.

```
$ cat <<EOF > <installation_directory>/manifests/cluster-network-03-config.yaml
apiVersion: operator.openshift.io/v1
kind: Network
metadata:
  name: cluster
spec:
EOF
```

다음과 같습니다.

<installation_directory>

클러스터의 **manifests/** 디렉터리가 포함된 디렉터리 이름을 지정합니다.

3. 편집기에서 **cluster-network-03-config.yaml** 파일을 열고 다음 예와 같이 클러스터의 고급 네트워크 구성을 지정합니다.

OpenShift SDN 네트워크 공급자에 대한 다른 VXLAN 포트 지정

```
apiVersion: operator.openshift.io/v1
kind: Network
metadata:
  name: cluster
spec:
  defaultNetwork:
    openshiftSDNConfig:
      vxlanPort: 4800
```

OVN-Kubernetes 네트워크 공급자의 IPsec 활성화

```
apiVersion: operator.openshift.io/v1
```



```
kind: Network
metadata:
  name: cluster
spec:
  defaultNetwork:
    ovnKubernetesConfig:
      ipsecConfig: {}
```

4. **cluster-network-03-config.yml** 파일을 저장하고 텍스트 편집기를 종료합니다.오.
5. 선택 사항: **manifests/cluster-network-03-config.yml** 파일을 백업합니다. 설치 프로그램은 클러스터를 생성할 때 **manifests/** 디렉토리를 삭제합니다.



참고

AWS에서 NLB (Network Load Balancer)를 사용하는 방법에 대한 자세한 내용은 [Network Load Balancer를 사용하여 AWS에서 Ingress 클러스터 트래픽 구성](#)을 참조하십시오.

4.6.9. 새 AWS 클러스터에서 Ingress 컨트롤러 네트워크 로드 밸런서 생성

새 클러스터에서 AWS NLB(Network Load Balancer)가 지원하는 Ingress 컨트롤러를 생성할 수 있습니다.

사전 요구 사항

- **install-config.yaml** 파일을 생성하고 수정합니다.

프로세스

새 클러스터에서 AWS NLB가 지원하는 Ingress 컨트롤러를 생성합니다.

1. 설치 프로그램이 포함된 디렉터리로 변경하고 매니페스트를 생성합니다.

```
$ ./openshift-install create manifests --dir <installation_directory> ❶
```

- ❶ **<installation_directory>**는 클러스터의 **install-config.yaml** 파일이 포함된 디렉터리의 이름을 지정합니다.

2. **<installation_directory>/manifests/** 디렉터리에 **cluster-ingress-default-ingresscontroller.yaml**이라는 이름으로 파일을 만듭니다.

```
$ touch <installation_directory>/manifests/cluster-ingress-default-ingresscontroller.yaml ❶
```

- ❶ **<installation_directory>**는 클러스터의 **manifests /** 디렉터리가 포함된 디렉터리 이름을 지정합니다.

파일이 생성되면 다음과 같이 여러 네트워크 구성 파일이 **manifests/** 디렉토리에 나타납니다.

```
$ ls <installation_directory>/manifests/cluster-ingress-default-ingresscontroller.yaml
```

출력 예

```
cluster-ingress-default-ingresscontroller.yaml
```

3. 편집기에서 **cluster-ingress-default-ingresscontroller.yaml** 파일을 열고 원하는 운영자 구성을 설명하는 CR(사용자 정의 리소스)을 입력합니다.

```
apiVersion: operator.openshift.io/v1
kind: IngressController
metadata:
  creationTimestamp: null
  name: default
  namespace: openshift-ingress-operator
spec:
  endpointPublishingStrategy:
    loadBalancer:
      scope: External
      providerParameters:
        type: AWS
      aws:
        type: NLB
      type: LoadBalancerService
```

4. **cluster-ingress-default-ingresscontroller.yaml** 파일을 저장하고 텍스트 편집기를 종료합니다.
5. 선택 사항: **manifests/cluster-ingress-default-ingresscontroller.yaml** 파일을 백업합니다. 설치 프로그램은 클러스터를 생성할 때 **manifests/** 디렉터리를 삭제합니다.

4.6.10. OVN-Kubernetes로 하이브리드 네트워킹 구성

OVN-Kubernetes에서 하이브리드 네트워킹을 사용하도록 클러스터를 구성할 수 있습니다. 이를 통해 다양한 노드 네트워킹 구성을 지원하는 하이브리드 클러스터를 사용할 수 있습니다. 예를 들어 클러스터에서 Linux 및 Windows 노드를 모두 실행하려면 이 작업이 필요합니다.

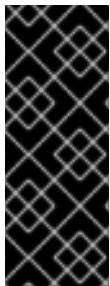

중요

클러스터를 설치하는 동안 OVN-Kubernetes 클러스터 공급자를 사용하여 하이브리드 네트워킹을 구성해야 합니다. 설치 프로세스 후에는 하이브리드 네트워킹으로 전환할 수 없습니다.

또한 하이브리드 OVN-Kubernetes 클러스터 네트워크 공급자는 WMCO(Windows Machine Config Operator)의 요구 사항입니다.

사전 요구 사항

- **install-config.yaml** 파일에 **networking.networkType** 매개변수의 **OVNKubernetes**가 정의되어 있어야 합니다. 자세한 내용은 선택한 클라우드 공급자에서 OpenShift Container Platform 네트워크 사용자 정의 설정에 필요한 설치 문서를 참조하십시오.

프로세스

1. 설치 프로그램이 포함된 디렉터리로 변경하고 매니페스트를 생성합니다.

```
$ ./openshift-install create manifests --dir <installation_directory>
```

다음과 같습니다.

```
<installation_directory>
```

클러스터의 **install-config.yaml** 파일이 포함된 디렉토리의 이름을 지정합니다.

2. **<installation_directory>/manifests/** 디렉토리에 **cluster-network-03-config.yaml**이라는 stub 매니페스트 파일을 만듭니다.

```
$ cat <<EOF > <installation_directory>/manifests/cluster-network-03-config.yaml
apiVersion: operator.openshift.io/v1
kind: Network
metadata:
  name: cluster
spec:
EOF
```

다음과 같습니다.

<installation_directory>

클러스터의 **manifests/** 디렉터리가 포함된 디렉터리 이름을 지정합니다.

3. 편집기에서 **cluster-network-03-config.yaml** 파일을 열고 다음 예와 같이 하이브리드 네트워킹을 사용하여 OVN-Kubernetes를 구성합니다.

하이브리드 네트워킹 구성 지정

```
apiVersion: operator.openshift.io/v1
kind: Network
metadata:
  name: cluster
spec:
  defaultNetwork:
    ovnKubernetesConfig:
      hybridOverlayConfig:
        hybridClusterNetwork: 1
        - cidr: 10.132.0.0/14
        hostPrefix: 23
        hybridOverlayVXLANPort: 9898 2
```

- 1 추가 오버레이 네트워크의 노드에 사용되는 CIDR 구성을 지정합니다. **hybridClusterNetwork** CIDR은 **clusterNetwork** CIDR과 중복될 수 없습니다.
- 2 추가 오버레이 네트워크에 대한 사용자 정의 VXLAN 포트를 지정합니다. 이는 vSphere에 설치된 클러스터에서 Windows 노드를 실행해야 하며 다른 클라우드 공급자에 대해 구성해서는 안 됩니다. 사용자 정의 포트는 기본 **4789** 포트를 제외한 모든 오픈 포트일 수 있습니다. 이 요구 사항에 대한 자세한 내용은 [호스트 간의 포트 두 포트 연결 중단](#)에 대한 Microsoft 문서를 참조하십시오.

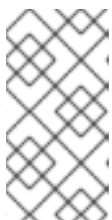

참고

Windows Server LTSC(Long-Term Servicing Channel): 이 Windows 서버 버전은 사용자 지정 VXLAN 포트 선택을 지원하지 않으므로 사용자 지정 **hybridOverlayVXLANPort** 값이 있는 클러스터에서 Windows Server 2019가 지원되지 않습니다.

4. **cluster-network-03-config.yaml** 파일을 저장하고 텍스트 편집기를 종료합니다.오.

- 5. 선택 사항: **manifests/cluster-network-03-config.yml** 파일을 백업합니다. 설치 프로그램은 클러스터를 생성할 때 **manifests/** 디렉터리를 삭제합니다.



참고

동일한 클러스터에서 Linux 및 Windows 노드를 사용하는 방법에 대한 자세한 내용은 [Windows 컨테이너 워크로드 이해](#) 를 참조하십시오.

4.6.11. 클러스터 배포

호환되는 클라우드 플랫폼에 OpenShift Container Platform을 설치할 수 있습니다.

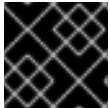

중요

최초 설치 과정에서 설치 프로그램의 **create cluster** 명령을 한 번만 실행할 수 있습니다.

사전 요구 사항

- 클러스터를 호스팅하는 클라우드 플랫폼으로 계정을 구성합니다.
- OpenShift Container Platform 설치 프로그램과 클러스터의 풀 시크릿을 받습니다.

프로세스

1. 설치 프로그램이 포함된 디렉터리로 변경하고 클러스터 배포를 초기화합니다.

```
$ ./openshift-install create cluster --dir <installation_directory> \ 1
--log-level=info 2
```

1 **<installation_directory>** 값으로 사용자 지정한 **./install-config.yaml** 파일의 위치를 지정합니다.

2 다른 설치 세부 사항을 보려면 **info** 대신 **warn, debug** 또는 **error**를 지정합니다.



참고

호스트에 구성된 클라우드 공급자 계정에 클러스터를 배포하기에 충분한 권한이 없는 경우, 설치 프로세스가 중단되고 누락된 권한을 알리는 메시지가 표시됩니다.

클러스터 배포가 완료되면 웹 콘솔로 연결되는 링크와 **kubeadmin** 사용자의 인증 정보가 포함된 클러스터 액세스 지침이 사용자 터미널에 표시됩니다.

출력 예

```
...
INFO Install complete!
INFO To access the cluster as the system:admin user when using 'oc', run 'export
KUBECONFIG=/home/myuser/install_dir/auth/kubeconfig'
INFO Access the OpenShift web-console here: https://console-openshift-
console.apps.mycluster.example.com
```

INFO Login to the console with user: "kubeadmin", and password: "4vYBz-Ee6gm-ymBZj-Wt5AL"

INFO Time elapsed: 36m22s



참고

설치에 성공하면 클러스터 액세스 및 인증 정보도 `<installation_directory>/openshift_install.log`로 출력됩니다.



중요

- 설치 프로그램에서 생성하는 Ignition 구성 파일에 24시간 후에 만료되는 인증서가 포함되어 있습니다. 이 인증서는 그 후에 갱신됩니다. 인증서를 갱신하기 전에 클러스터가 종료되고 24시간이 지난 후에 클러스터가 다시 시작되면 클러스터는 만료된 인증서를 자동으로 복구합니다. 예외적으로 kubelet 인증서를 복구하려면 대기 중인 **node-bootstrapper** 인증서 서명 요청(CSR)을 수동으로 승인해야 합니다. 자세한 내용은 *Recovering from expired control plane certificates* 문서를 참조하십시오.
- 클러스터를 설치한 후 24시간에서 22시간까지의 인증서가 교체되기 때문에 생성된 후 12시간 이내에 Ignition 구성 파일을 사용하는 것이 좋습니다. 12시간 이내에 Ignition 구성 파일을 사용하면 설치 중에 인증서 업데이트가 실행되는 경우 설치 실패를 방지할 수 있습니다.



중요

설치 프로그램에서 생성되는 파일이나 설치 프로그램을 삭제해서는 안 됩니다. 클러스터를 삭제하려면 두 가지가 모두 필요합니다.

2. 선택 사항: 클러스터를 설치하는 데 사용한 IAM 계정에서 **AdministratorAccess** 정책을 제거하거나 비활성화합니다.



참고

AdministratorAccess 정책에서 제공하는 승격된 권한은 설치 중에만 필요합니다.

4.6.12. 바이너리를 다운로드하여 OpenShift CLI 설치

명령줄 인터페이스를 사용하여 OpenShift Container Platform과 상호 작용하기 위해 OpenShift CLI(**oc**)를 설치할 수 있습니다. Linux, Windows 또는 macOS에 **oc**를 설치할 수 있습니다.



중요

이전 버전의 **oc**를 설치한 경우, OpenShift Container Platform 4.7의 모든 명령을 완료하는데 해당 버전을 사용할 수 없습니다. 새 버전의 **oc**를 다운로드하여 설치합니다.

4.6.12.1. Linux에서 OpenShift CLI 설치

다음 절차를 사용하여 Linux에서 OpenShift CLI(**oc**) 바이너리를 설치할 수 있습니다.

프로세스

1. Red Hat 고객 포털에서 [OpenShift Container Platform 다운로드 페이지](#) 로 이동합니다.
2. **버전** 드롭다운 메뉴에서 적절한 버전을 선택합니다.
3. **OpenShift v4.7 Linux Client(OpenShift v4.7 Linux 클라이언트)** 항목 옆에 있는 **지금 다운로드** 를 클릭하고 파일을 저장합니다.
4. 아카이브의 압축을 풉니다.

```
$ tar xvfz <file>
```

5. **oc** 바이너리를 **PATH**에 있는 디렉터리에 배치합니다.
PATH를 확인하려면 다음 명령을 실행합니다.

```
$ echo $PATH
```

OpenShift CLI를 설치한 후 **oc** 명령을 사용할 수 있습니다.

```
$ oc <command>
```

4.6.12.2. Windows에서 OpenShift CLI 설치

다음 절차에 따라 Windows에 OpenShift CLI(**oc**) 바이너리를 설치할 수 있습니다.

프로세스

1. Red Hat 고객 포털에서 [OpenShift Container Platform 다운로드 페이지](#) 로 이동합니다.
2. **버전** 드롭다운 메뉴에서 적절한 버전을 선택합니다.
3. **OpenShift v4.7 Windows Client** 항목 옆에 있는 **지금 다운로드**를 클릭하고 파일을 저장합니다.
4. ZIP 프로그램으로 아카이브의 압축을 풉니다.
5. **oc** 바이너리를 **PATH**에 있는 디렉터리로 이동합니다.
PATH를 확인하려면 명령 프롬프트를 열고 다음 명령을 실행합니다.

```
C:\> path
```

OpenShift CLI를 설치한 후 **oc** 명령을 사용할 수 있습니다.

```
C:\> oc <command>
```

4.6.12.3. macOS에 OpenShift CLI 설치

다음 절차에 따라 macOS에서 OpenShift CLI(**oc**) 바이너리를 설치할 수 있습니다.

프로세스

1. Red Hat 고객 포털에서 [OpenShift Container Platform 다운로드 페이지](#) 로 이동합니다.
2. **버전** 드롭다운 메뉴에서 적절한 버전을 선택합니다.

3. **OpenShift v4.7 MacOSX Client** 항목 옆에 있는 **지금 다운로드**를 클릭하고 파일을 저장합니다.
4. 아카이브의 압축을 해제하고 압축을 풉니다.
5. **oc** 바이너리 PATH의 디렉터리로 이동합니다.
PATH를 확인하려면 터미널을 열고 다음 명령을 실행합니다.

```
$ echo $PATH
```

OpenShift CLI를 설치한 후 **oc** 명령을 사용할 수 있습니다.

```
$ oc <command>
```

4.6.13. CLI를 사용하여 클러스터에 로그인

클러스터 **kubeconfig** 파일을 내보내서 기본 시스템 사용자로 클러스터에 로그인할 수 있습니다. **kubeconfig** 파일에는 CLI에서 올바른 클러스터 및 API 서버에 클라이언트를 연결하는 데 사용하는 클러스터에 대한 정보가 포함되어 있습니다. 이 파일은 클러스터별로 고유하며 OpenShift Container Platform 설치 과정에서 생성됩니다.

사전 요구 사항

- OpenShift Container Platform 클러스터를 배포했습니다.
- **oc** CLI를 설치했습니다.

프로세스

1. **kubeadmin** 인증 정보를 내보냅니다.

```
$ export KUBECONFIG=<installation_directory>/auth/kubeconfig 1
```

1 **<installation_directory>**는 설치 파일을 저장한 디렉터리의 경로를 지정합니다.

2. 내보낸 구성을 사용하여 **oc** 명령을 성공적으로 실행할 수 있는지 확인합니다.

```
$ oc whoami
```

출력 예

```
system:admin
```

4.6.14. 웹 콘솔을 사용하여 클러스터에 로그인

kubeadmin 사용자는 OpenShift Container Platform 설치 후 기본적으로 존재합니다. OpenShift Container Platform 웹 콘솔을 사용하여 **kubeadmin** 사용자로 클러스터에 로그인할 수 있습니다.

사전 요구 사항

- 설치 호스트에 대한 액세스 권한이 있어야 합니다.

- 클러스터 설치를 완료했으며 모든 클러스터 Operator를 사용할 수 있습니다.

프로세스

1. 설치 호스트의 **kubeadmin-password** 파일에서 **kubeadmin** 사용자의 암호를 가져옵니다.

```
$ cat <installation_directory>/auth/kubeadmin-password
```

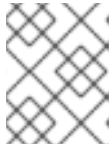

참고

대안으로 설치 호스트의 **<installation_directory>/openshift_install.log** 로그 파일에서 **kubeadmin** 암호를 가져올 수 있습니다.

2. OpenShift Container Platform 웹 콘솔 경로를 나열합니다.

```
$ oc get routes -n openshift-console | grep 'console-openshift'
```

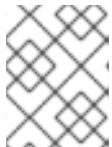

참고

대안으로 설치 호스트의 **<installation_directory>/openshift_install.log** 로그 파일에서 OpenShift Container Platform 경로를 가져올 수 있습니다.

출력 예

```
console    console-openshift-console.apps.<cluster_name>.<base_domain>    console
https reencrypt/Redirect None
```

3. 웹 브라우저의 이전 명령 출력에 자세히 설명된 경로로 이동하고 **kubeadmin** 사용자로 로그인합니다.

추가 리소스

- OpenShift Container Platform 웹 콘솔 액세스 및 이해에 대한 자세한 내용은 [웹 콘솔에 액세스](#)를 참조하십시오.

4.6.15. OpenShift Container Platform의 Telemetry 액세스

OpenShift Container Platform 4.7에서 클러스터 상태 및 업데이트 성공에 대한 메트릭을 제공하기 위해 기본적으로 실행되는 Telemetry 서비스에는 인터넷 액세스가 필요합니다. 클러스터가 인터넷에 연결되어 있으면 Telemetry가 자동으로 실행되고 [OpenShift Cluster Manager](#) 에 클러스터가 자동으로 등록됩니다.

[OpenShift Cluster Manager](#) 인벤토리가 올바르거나 OpenShift Cluster Manager를 사용하여 자동으로 또는 OpenShift Cluster Manager를 사용하여 수동으로 유지 관리되는지 확인한 후 [subscription watch](#)를 사용하여 계정 또는 다중 클러스터 수준에서 OpenShift Container Platform 서브스크립션을 추적합니다.

추가 리소스

- Telemetry 서비스에 대한 자세한 내용은 [원격 상태 모니터링](#) 정보를 참조하십시오.

4.6.16. 다음 단계

- [설치를 확인합니다.](#)

- 클러스터를 사용자 지정합니다.
- 필요한 경우 [원격 상태 보고 옵트아웃](#) 을 수행할 수 있습니다.
- 필요한 경우 [클라우드 공급자 인증 정보를 제거](#) 할 수 있습니다.

4.7. 제한된 네트워크에서 AWS에 클러스터 설치

OpenShift Container Platform 버전 4.7에서는 기존 Amazon VPC(Virtual Private Cloud)에 설치 릴리스 콘텐츠의 내부 미러를 생성하여 제한된 네트워크의 AWS(Amazon Web Services)에 클러스터를 설치할 수 있습니다.

4.7.1. 사전 요구 사항

- 레지스트리에 [연결이 끊긴 설치 이미지를 미러링](#) 하고 사용 중인 OpenShift Container Platform 버전의 **imageContentSources** 데이터를 가져옵니다.



중요

미러 호스트에 설치 미디어가 있으므로 해당 컴퓨터를 사용하여 모든 설치 단계를 완료하십시오.

- AWS에 기존 VPC가 있습니다. 설치 관리자 [프로비저닝 인프라](#)를 사용하여 제한된 네트워크에 설치할 때 설치 관리자 [프로비저닝 VPC](#)를 사용할 수 없습니다. 다음 요구사항 중 하나를 충족하는 사용자 [프로비저닝 VPC](#)를 사용해야 합니다.
 - 미러 레지스트리 정보가 있습니다.
 - 방화벽 규칙 또는 피어링 연결이 다른 위치에서 호스팅되는 미러 레지스트리에 액세스할 수 있습니다.
- [OpenShift Container Platform 설치 및 업데이트](#) 프로세스에 대한 세부 사항을 검토하셨습니다.
- 클러스터를 호스팅할 [AWS 계정을 구성](#) 하셨습니다.



중요

컴퓨터에 AWS 프로필이 저장되어 있는 경우 다단계 인증 장치를 사용하는 동안 생성한 임시 세션 토큰을 해당 프로필이 사용해서는 안 됩니다. 클러스터는 클러스터의 전체 수명 동안 현재 AWS 자격 증명을 계속 사용하여 AWS 리소스를 생성하므로 키 기반의 장기 자격 증명을 사용해야 합니다. 적절한 키를 생성하려면 AWS 문서의 [IAM 사용자의 액세스 키 관리](#)를 참조하십시오. 설치 프로그램을 실행할 때 키를 제공할 수 있습니다.

- AWS CLI를 다운로드하여 컴퓨터에 설치했습니다. AWS 문서의 [변들 설치 관리자를 사용하여 AWS CLI 설치\(Linux, macOS 또는 Unix\)](#)를 참조하십시오.
- 방화벽을 사용하며 Telemetry 서비스를 사용할 예정인 경우 클러스터가 액세스해야 하는 [사이트](#)를 허용하도록 방화벽을 구성해야 합니다.



참고

프록시를 구성하는 경우 해당 사이트 목록도 검토해야 합니다.

- 시스템의 IAM(ID 및 액세스 관리) 기능을 허용하지 않는 경우, 클러스터 관리자가 **수동으로 IAM 인증 정보를 생성 및 유지관리**할 수 있습니다. 수동 모드는 클라우드 IAM API에 연결할 수 없는 환경에서도 사용할 수 있습니다.

4.7.2. 네트워크가 제한된 환경에서의 설치 정보

OpenShift Container Platform 4.7에서는 소프트웨어 구성 요소를 받기 위한 인터넷 접속이 필요하지 않은 설치를 수행할 수 있습니다. 제한된 네트워크 설치는 클러스터를 설치하는 클라우드 플랫폼에 따라 설치 관리자 프로비저닝 인프라 또는 사용자 프로비저닝 인프라를 사용하여 완료할 수 있습니다.

클라우드 플랫폼에 제한된 네트워크 설치를 수행하는 방법을 선택해도 클라우드 API에 액세스는 가능해야 합니다. Amazon Web Service의 Route 53 DNS 및 IAM 서비스와 같은 일부 클라우드 기능에는 인터넷 액세스가 필요합니다. 사용 중인 네트워크에 따라 베어메탈 하드웨어 또는 VMware vSphere에 설치하기 위해 필요한 인터넷 액세스가 줄어들 수 있습니다.

제한된 네트워크 설치를 완료하려면 OpenShift Container Platform 레지스트리의 내용을 미리링하고 설치 미디어를 포함할 레지스트리를 생성해야 합니다. 인터넷과 폐쇄 네트워크에 모두 액세스하거나 제한 사항을 따르는 다른 방법을 통해 미리 호스트에 레지스트리를 생성할 수 있습니다.

4.7.2.1. 추가 제한

제한된 네트워크의 클러스터에는 다음과 같은 추가 제한이 있습니다.

- **ClusterVersion** 상태에 **사용 가능한 업데이트를 검색할 수 없음** 오류가 포함되어 있습니다.
- 기본적으로 필요한 이미지 스트림 태그에 액세스할 수 없기 때문에 개발자 카탈로그의 내용을 사용할 수 없습니다.

4.7.3. 사용자 지정 VPC 사용 정보

OpenShift Container Platform 4.7 버전에서는 AWS(Amazon Web Services)의 기존 Amazon VPC(Virtual Private Cloud)에 있는 기존 서브넷에 클러스터를 설치할 수 있습니다. 기존 GCP VPC에 OpenShift Container Platform을 배포하면 새 계정의 한도 제한 적용을 받지 않거나 회사의 지침에 따른 운영 제한을 보다 쉽게 준수할 수 있습니다. VPC를 직접 생성하는 데 필요한 인프라 생성 권한을 받을 수 없는 경우 이 설치 옵션을 사용합니다.

설치 프로그램은 기존 서브넷에 있는 다른 구성 요소를 알 수 없으므로 사용자를 대신하여 서브넷 CIDR 등을 선택할 수 없습니다. 클러스터를 직접 설치하는 서브넷에 대한 네트워킹을 구성해야 합니다.

4.7.3.1. VPC 사용 요구사항

설치 프로그램은 더 이상 다음 구성 요소를 생성하지 않습니다.

- 인터넷 게이트웨이
- NAT 게이트웨이
- 서브넷
- 라우팅 테이블
- VPC
- VPC DHCP 옵션
- VPC 끝점



참고

설치 프로그램을 사용하려면 클라우드 제공 DNS 서버를 사용해야 합니다. 사용자 지정 DNS 서버 사용은 지원되지 않으며 이로 인해 설치에 실패합니다.

사용자 지정 VPC를 사용하는 경우, 사용할 클러스터와 설치 프로그램에 맞게 VPC와 해당 서브넷을 구성해야 합니다. [AWS VPC 생성 및 관리에 대한 자세한 내용은 AWS 문서의 Amazon VPC 콘솔 마법사 구성 및 VPC 및 서브넷 작업을 참조하십시오.](#)

설치 프로그램은 다음을 수행할 수 없습니다.

- 클러스터에서 사용할 네트워크 범위를 세분합니다.
- 서브넷의 라우팅 테이블을 설정합니다.
- DHCP와 같은 VPC 옵션을 설정합니다.

클러스터를 설치하기 전에 이러한 작업을 완료해야 합니다. [AWS VPC의 네트워킹 구성에 대한 자세한 내용은 VPC 네트워킹 구성 요소 및 경로 테이블을 참조하십시오.](#)

VPC는 다음 특성을 충족해야 합니다.

- VPC는 **kubernetes.io/cluster/.*: owned** 태그를 사용해서는 안 됩니다. 설치 프로그램은 **kubernetes.io/cluster/.*: shared** 태그를 추가하도록 서브넷을 수정하므로 서브넷에 사용 가능한 여유 태그 슬롯이 하나 이상 있어야 합니다. [AWS 문서의 태그 제한 사항을 참조하여 설치 프로그램이 사용자가 지정하는 각 서브넷에 태그를 추가할 수 있는지 확인합니다.](#)
- 클러스터가 VPC에 연결된 Route 53 영역을 사용하여 클러스터의 내부 DNS 레코드를 확인할 수 있도록 VPC에서 **enableDnsSupport** 및 **enableDnsHostnames** 속성을 활성화해야 합니다. [AWS 문서에서 VPC의 DNS 지원을 참조하십시오.](#) 자체 Route 53 호스팅 프라이빗 영역을 사용하려면 클러스터를 설치하기 전에 기존 호스팅 영역을 VPC와 연결해야 합니다. **install-config.yaml** 파일에서 **platform.aws.hostedZone** 필드를 사용하여 호스팅 영역을 정의할 수 있습니다.
- 공용 액세스 권한이 있는 클러스터를 사용하는 경우 클러스터가 사용하는 각 가용성 영역의 퍼블릭 및 프라이빗 서브넷을 만들어야 합니다. 각 가용성 영역에는 퍼블릭 서브넷과 프라이빗 서브넷이 1개 이상 포함될 수 있습니다.

연결이 끊긴 환경에서 작업 중인 경우에는 EC2 및 ELB 끝점의 공용 IP 주소에 도달할 수 없습니다. 이 문제를 해결하려면 VPC 끝점을 생성하여 클러스터가 사용 중인 서브넷에 연결해야 합니다. 올바른 끝점의 이름은 다음과 같습니다.

- **ec2.<region>.amazonaws.com**
- **elasticloadbalancing.<region>.amazonaws.com**
- **s3.<region>.amazonaws.com**

필수 VPC 구성 요소

시스템과의 통신을 허용하는 서브넷과 적합한 VPC를 제공해야 합니다.

구성 요소

AWS 유형

설명

구성 요소	AWS 유형	설명	
VPC	<ul style="list-style-type: none"> ● AWS::EC2::VPC ● AWS::EC2::VPCEndpoint 	클러스터에서 사용할 공용 VPC를 제공해야 합니다. VPC는 각 서브넷의 라우팅 테이블을 참조하는 끝점을 사용하여 S3에서 호스팅되는 레지스트리와의 통신을 개선합니다.	
퍼블릭 서브넷	<ul style="list-style-type: none"> ● AWS::EC2::Subnet ● AWS::EC2::SubnetNetworkACLAssociation 	VPC에는 1~3개의 가용성 영역에 대한 퍼블릭 서브넷이 있어야 하며 이 서브넷을 적절한 인그레스 규칙과 연결해야 합니다.	
인터넷 게이트웨이	<ul style="list-style-type: none"> ● AWS::EC2::InternetGateway ● AWS::EC2::VPCGatewayAttachment ● AWS::EC2::RouteTable ● AWS::EC2::Route ● AWS::EC2::SubnetRouteTableAssociation ● AWS::EC2::NatGateway ● AWS::EC2::EIP 	공용 경로가 있는 공용 인터넷 게이트웨이가 VPC에 연결되어 있어야 합니다. 제공된 템플릿에서 각 퍼블릭 서브넷에는 EIP 주소를 갖는 NAT 게이트웨이가 있습니다. 이러한 NAT 게이트웨이를 사용하면 프라이빗 서브넷 인스턴스와 같은 클러스터 리소스가 인터넷에 도달할 수 있으므로 일부 제한된 네트워크 또는 프록시 시나리오에는 필요하지 않습니다.	
네트워크 액세스 제어	<ul style="list-style-type: none"> ● AWS::EC2::NetworkACL ● AWS::EC2::NetworkACLEntry 	VPC가 다음 포트에 액세스할 수 있어야 합니다.	
		포트	이유
		80	인바운드 HTTP 트래픽
		443	인바운드 HTTPS 트래픽
		22	인바운드 SSH 트래픽
		1024 - 65535	인바운드 임시 트래픽
		0 - 65535	아웃바운드 임시 트래픽

구성 요소	AWS 유형	설명
프라이빗 서브넷	<ul style="list-style-type: none"> ● AWS::EC2::Subnet ● AWS::EC2::RouteTable ● AWS::EC2::SubnetRouteTableAssociation 	VPC에 프라이빗 서브넷이 포함될 수 있습니다. 제공된 CloudFormation 템플릿은 1~3개 가용성 영역의 프라이빗 서브넷을 생성할 수 있습니다. 프라이빗 서브넷을 사용하는 경우 적절한 경로와 테이블을 제공해야 합니다.

4.7.3.2. VPC 검증

제공한 서브넷이 적합한지 확인하기 위해 설치 프로그램이 다음 데이터를 확인합니다.

- 사용자가 지정하는 모든 서브넷이 있는지 여부.
- 사용자가 프라이빗 서브넷을 제공합니다.
- 서브넷 CIDR이 사용자가 지정한 시스템 CIDR에 속합니다.
- 각 가용성 영역에 서브넷을 제공합니다. 각 가용성 영역에는 퍼블릭 서브넷과 프라이빗 서브넷이 하나씩 포함됩니다. 개인 클러스터를 사용하는 경우 각 가용성 영역에 프라이빗 서브넷만 제공합니다. 그렇지 않으면 각 가용성 영역에 퍼블릭 서브넷과 프라이빗 서브넷을 하나씩만 제공합니다.
- 각 프라이빗 서브넷 가용성 영역에 퍼블릭 서브넷을 제공합니다. 프라이빗 서브넷을 제공하지 않는 가용성 영역에서는 시스템이 프로비저닝되지 않습니다.

기존 VPC를 사용하는 클러스터를 제거해도 VPC는 삭제되지 않습니다. VPC에서 OpenShift Container Platform 클러스터를 제거하면 클러스터가 사용한 서브넷에서 **kubernetes.io/cluster/.*: shared** 태그가 제거됩니다.

4.7.3.3. 권한 분할

OpenShift Container Platform 4.3부터 클러스터를 배포하는 데 설치 프로그램에서 프로비저닝한 인프라 클러스터에 필요한 권한 중 일부가 필요하지 않게 되었습니다. 이 변경 사항은 회사의 권한 분류와 유사합니다. 즉 일부 개인의 경우 클라우드에서 다른 사람들과 다른 리소스를 생성할 수 있습니다. 예를 들어 인스턴스, 버킷, 로드 밸런서와 같은 애플리케이션 관련 항목을 생성할 수는 있지만 VPC, 서브넷 또는 인그레스 규칙과 같은 네트워킹 관련 구성 요소는 생성할 수 없습니다.

클러스터를 생성할 때 사용하는 AWS 인증 정보에는 서브넷, 라우팅 테이블, 인터넷 게이트웨이, NAT, VPN과 같은 VPC 내 핵심 네트워킹 구성 요소와 VPC를 생성하는 데 필요한 네트워킹 권한이 필요하지 않습니다. 하지만 ELB, 보안 그룹, S3 버킷 및 노드와 같이 클러스터 내 시스템에 필요한 애플리케이션 리소스를 생성하려면 여전히 권한이 필요합니다.

4.7.3.4. 클러스터 간 격리

OpenShift Container Platform을 기존 네트워크에 배포하면 클러스터 서비스 격리가 다음과 같은 방식으로 감소합니다.

- 동일한 VPC에 여러 OpenShift Container Platform 클러스터를 설치할 수 있습니다.
- ICMP 인그레스가 전체 네트워크에서 허용됩니다.
- TCP 22 인그레스(SSH)가 전체 네트워크에 허용됩니다.

- 컨트롤 플레인 TCP 6443 인그레스(Kubernetes API)가 전체 네트워크에 허용됩니다.
- 컨트롤 플레인 TCP 22623 인그레스(MCS)가 전체 네트워크에 허용됩니다.

4.7.4. OpenShift Container Platform 용 인터넷 액세스

OpenShift Container Platform 4.7에서 클러스터를 설치하기 위해 필요한 이미지를 받으려면 인터넷 액세스가 필요합니다.

다음의 경우 인터넷 액세스가 필요합니다.

- [OpenShift Cluster Manager](#) 에 액세스하여 설치 프로그램을 다운로드하고 서브스크립션 관리를 수행합니다. 클러스터가 인터넷에 액세스할 수 있고 Telemetry 서비스를 비활성화하지 않은 경우, 클러스터에 자동으로 권한이 부여됩니다.
- [Quay.io](#)에 액세스. 클러스터를 설치하는 데 필요한 패키지를 받을 수 있습니다.
- 클러스터 업데이트를 수행하는 데 필요한 패키지를 받을 수 있습니다.



중요

클러스터가 직접 인터넷에 액세스할 수 없는 경우, 프로비저닝하는 일부 유형의 인프라에서 제한된 네트워크 설치를 수행할 수 있습니다. 설치를 수행하는 프로세스에서 필요한 내용을 다운로드한 다음, 이를 사용하여 클러스터를 설치하고 설치 프로그램을 생성하는 데 필요한 패키지로 미리 레지스트리를 채웁니다. 설치 유형에 따라서는 클러스터를 설치하는 환경에 인터넷 액세스가 필요하지 않을 수도 있습니다. 클러스터를 업데이트하기 전에 미리 레지스트리의 내용을 업데이트합니다.

4.7.5. SSH 개인 키 생성 및 에이전트에 추가

클러스터에서 설치 디버깅 또는 재해 복구를 수행하려면 **ssh-agent** 및 설치 프로그램 모두에 SSH 키를 지정해야 합니다. 이 키를 사용하여 공용 클러스터의 부트스트랩 시스템에 액세스하여 설치 문제를 해결할 수 있습니다.



참고

프로덕션 환경에서는 재해 복구 및 디버깅이 필요합니다.

이 키를 사용자 **core**로서 마스터 노드에 SSH를 수행할 수 있습니다. 클러스터를 배포할 때 **core** 사용자의 `~/.ssh/authorized_keys` 목록에 이 키가 추가됩니다.



참고

[AWS 키 쌍](#) 과 같이 플랫폼 고유의 방식으로 구성된 키가 아닌 로컬 키를 사용해야 합니다.

프로세스

1. 컴퓨터에 암호 없는 인증용으로 구성된 SSH 키가 없으면 키를 생성합니다. 예를 들어 Linux 운영 체제를 사용하는 컴퓨터에서 다음 명령을 실행합니다.

```
$ ssh-keygen -t ed25519 -N "" \
-f <path>/<file_name> 1
```

- 1 새로운 SSH 키의 경로 및 파일 이름(예 `~/.ssh/id_rsa`)을 지정합니다. 기존 키 쌍이 있는 경우 공개 키가 `~/.ssh` 디렉터리에 있는지 확인하십시오.

이 명령을 실행하면 사용자가 지정한 위치에 암호가 필요하지 않은 SSH 키가 생성됩니다.



참고

x86_64 아키텍처에 FIPS 검증 / 진행 중인 모듈 (Modules in Process) 암호화 라이브러리를 사용하는 OpenShift Container Platform 클러스터를 설치하려면 **ed25519** 알고리즘을 사용하는 키를 생성하지 마십시오. 대신 **rsa** 또는 **ecdsa** 알고리즘을 사용하는 키를 생성합니다.

2. **ssh-agent** 프로세스를 백그라운드 작업으로 시작합니다.

```
$ eval "$(ssh-agent -s)"
```

출력 예

```
Agent pid 31874
```



참고

클러스터가 FIPS 모드인 경우 FIPS 호환 알고리즘만 사용하여 SSH 키를 생성합니다. 키는 RSA 또는 ECDSA여야 합니다.

3. **ssh-agent**에 SSH 개인 키를 추가합니다.

```
$ ssh-add <path>/<file_name> 1
```

출력 예

```
Identity added: /home/<you>/<path>/<file_name> (<computer_name>)
```

- 1 SSH 개인 키의 경로 및 파일 이름을 지정합니다(예: `~/.ssh/id_rsa`).

다음 단계

- OpenShift Container Platform을 설치할 때 SSH 공개 키를 설치 프로그램에 지정합니다.

4.7.6. 설치 구성 파일 만들기

AWS(Amazon Web Services)에 설치하는 OpenShift Container Platform 클러스터를 사용자 지정할 수 있습니다.

사전 요구 사항

- OpenShift Container Platform 설치 프로그램과 클러스터의 풀 시크릿을 받습니다. 제한된 네트워크 설치의 경우, 해당 파일은 미리 호스트에 있습니다.
- 미리 레지스트리 작성 중에 생성된 **imageContentSources** 값이 있어야 합니다.

- 미리 레지스트리에 대한 인증서의 내용을 가져옵니다.
- 서브스크립션 수준에서 서비스 주체 권한을 획득합니다.

절차

1. **install-config.yaml** 파일을 생성합니다.

- a. 설치 프로그램이 포함된 디렉터리로 변경하고 다음 명령을 실행합니다.

```
$ ./openshift-install create install-config --dir <installation_directory> 1
```

1 <installation_directory>는 설치 프로그램이 생성하는 파일을 저장할 디렉터리 이름을 지정합니다.



중요

비어 있는 디렉터를 지정합니다. 부트스트랩 X.509 인증서와 같은 일부 설치 자산은 단기간에 만료되므로 설치 디렉터를 재사용해서는 안 됩니다. 다른 클러스터 설치의 개별 파일을 재사용하려면 해당 파일을 사용자 디렉터리에 복사하면 됩니다. 그러나 설치 자산의 파일 이름은 릴리스간에 변경될 수 있습니다. 따라서 이전 OpenShift Container Platform 버전에서 설치 파일을 복사할 때는 주의하십시오.

- b. 화면에 나타나는 지시에 따라 클라우드에 대한 구성 세부 사항을 입력합니다.

- i. 선택 사항: 클러스터 시스템에 액세스하는 데 사용할 SSH 키를 선택합니다.



참고

설치 디버깅 또는 재해 복구를 수행하려는 프로덕션 OpenShift Container Platform 클러스터의 경우 **ssh-agent** 프로세스가 사용하는 SSH 키를 지정합니다.

- ii. 대상 플랫폼으로 **AWS**를 선택합니다.
- iii. 컴퓨터에 AWS(Amazon Web Services) 프로필이 저장되어 있지 않은 경우 설치 프로그램을 실행하도록 구성된 사용자의 AWS 액세스 키 ID와 시크릿 액세스 키를 입력합니다.
- iv. 클러스터를 배포할 AWS 리전을 선택합니다.
- v. 클러스터에 대해 구성된 Route53 서비스의 기본 도메인을 선택합니다.
- vi. 클러스터를 설명할 수 있는 이름을 입력합니다.
- vii. [Red Hat OpenShift Cluster Manager](#)에서 **풀 시크릿** 을 붙여넣습니다.

2. 제한된 네트워크에서의 설치에 필요한 추가 정보를 제공하려면 **install-config.yaml** 파일을 편집합니다.

- a. 레지스트리의 인증 정보를 포함하도록 **pullSecret** 값을 업데이트합니다.

```
pullSecret: '{"auths":{"<mirror_host_name>:5000": {"auth": "<credentials>","email": "you@example.com"}}}'
```

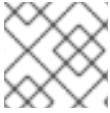
참고

설치한 후에는 **install-config.yaml** 파일에서 이러한 매개변수를 수정할 수 없습니다.



중요

openshift-install 명령은 매개변수의 필드 이름을 검증하지 않습니다. 잘못된 이름이 지정되면 관련 파일 또는 오브젝트가 생성되지 않으며 오류가 보고되지 않습니다. 지정된 매개변수의 필드 이름이 올바른지 확인합니다.

4.7.6.1.1. 필수 구성 매개변수

필수 설치 구성 매개변수는 다음 표에 설명되어 있습니다.

표 4.14. 필수 매개 변수

매개 변수	설명	값
apiVersion	install-config.yaml 콘텐츠의 API 버전입니다. 현재 버전은 v1 입니다. 설치 관리자가 이전 API 버전도 지원할 수 있습니다.	문자열
baseDomain	클라우드 공급자의 기본 도메인입니다. 기본 도메인은 OpenShift Container Platform 클러스터 구성 요소에 대한 경로를 생성하는 데 사용됩니다. 클러스터의 전체 DNS 이름은 baseDomain 과 metadata.name 매개변수 값의 조합으로, <metadata.name> . <baseDomain> 형식입니다.	정규화된 도메인 또는 하위 도메인 이름(예: example.com).
metadata	Kubernetes 리소스 ObjectMeta 로 name 매개변수만 사용합니다.	개체
metadata.name	클러스터의 이름입니다. 클러스터의 DNS 레코드는 {{.metadata.name}}.{{.baseDomain}} 형식의 모든 하위 도메인입니다.	소문자, 하이픈(-), 마침표(.)로 구성되는 문자열(예: dev)입니다.

매개변수	설명	값
platform	설치를 수행하는 특정 플랫폼에 대한 구성(aws , baremetal , azure , openstack , ovirt , vsphere)입니다. platform . <platform> 매개변수에 대한 자세한 내용은 다음 표에서 사용자 플랫폼에 해당하는 정보를 참조하십시오.	개체
pullSecret	Red Hat OpenShift Cluster Manager에서 풀 시크릿을 가져와서 Quay.io와 같은 서비스에서 OpenShift Container Platform 구성 요소의 컨테이너 이미지 다운로드를 인증합니다.	<pre>{ "auths":{ "cloud.openshift.com":{ "auth":"b3Blb=", "email":"you@example.com" }, "quay.io":{ "auth":"b3Blb=", "email":"you@example.com" } } }</pre>

4.7.6.1.2. 네트워크 구성 매개변수

기존 네트워크 인프라의 요구 사항에 따라 설치 구성을 사용자 지정할 수 있습니다. 예를 들어 클러스터 네트워크의 IP 주소 블록을 확장하거나 기본값과 다른 IP 주소 블록을 제공할 수 있습니다.

IPv4 주소만 지원됩니다.

표 4.15. 네트워크 매개변수

매개변수	설명	값
networking	클러스터의 네트워크의 구성입니다.	<p>개체</p>  <p>참고</p> <p>설치한 후에는 networking 오브젝트에서 지정된 매개변수를 수정할 수 없습니다.</p>

매개변수	설명	값
networking.networkType	설치할 클러스터 네트워크 제공자 CNI(Container Network Interface) 플러그인입니다.	OpenShiftSDN 또는 OVNKubernetes 중 하나이며, 기본값은 OpenShiftSDN 입니다.
networking.clusterNetwork	Pod의 IP 주소 블록입니다. 기본값은 10.128.0.0/14 이며, 호스트 접두사는 /23 입니다. 여러 IP 주소 블록을 지정하는 경우 블록이 겹치지 않아야 합니다.	개체의 배열입니다. 예를 들면 다음과 같습니다. networking: clusterNetwork: - cidr: 10.128.0.0/14 hostPrefix: 23
networking.clusterNetwork.cidr	networking.clusterNetwork 를 사용하는 경우 필수 항목입니다. IP 주소 블록입니다. IPv4 네트워크입니다.	CIDR(Classless Inter-Domain Routing) 표기법의 IP 주소 블록입니다. IPv4 블록의 접두사 길이는 0 에서 32 사이입니다.
networking.clusterNetwork.hostPrefix	개별 노드 각각에 할당할 서브넷 접두사 길이입니다. 예를 들어 hostPrefix 를 23 으로 설정하는 경우, 지정된 cidr 이외 /23 서브넷이 각 노드에 할당됩니다. 23 의 hostPrefix 값은 $510(2^{(32 - 23)} - 2)$ Pod IP 주소를 제공합니다.	서브넷 접두사입니다. 기본값은 23 입니다.
networking.serviceNetwork	서비스의 IP 주소 블록입니다. 기본값은 172.30.0.0/16 입니다. OpenShift SDN 및 OVN-Kubernetes 네트워크 공급자는 서비스 네트워크에 대한 단일 IP 주소 블록만 지원합니다.	CIDR 형식의 IP 주소 블록이 있는 어레이입니다. 예를 들면 다음과 같습니다. networking: serviceNetwork: - 172.30.0.0/16
networking.machineNetwork	시스템의 IP 주소 블록입니다. 여러 IP 주소 블록을 지정하는 경우 블록이 겹치지 않아야 합니다.	개체의 배열입니다. 예를 들면 다음과 같습니다. networking: machineNetwork: - cidr: 10.0.0.0/16

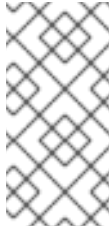
매개변수	설명	값
networking.machineNetwork.cidr	networking.machineNetwork 를 사용하는 경우 필수 항목입니다. IP 주소 블록입니다. libvirt를 제외한 모든 플랫폼의 기본값은 10.0.0.0/16 입니다. libvirt의 기본값은 192.168.126.0/24 입니다.	CIDR 표기법의 IP 네트워크 블록입니다. 예: 10.0.0.0/16  참고 기본 NIC가 상주하는 CIDR과 일치하도록 networking.machineNetwork 를 설정합니다.

4.7.6.1.3. 선택적 구성 매개변수

선택적 설치 구성 매개변수는 다음 표에 설명되어 있습니다.

표 4.16. 선택적 매개변수

매개변수	설명	값
additionalTrustBundle	노드의 신뢰할 수 있는 인증서 스토리지에 추가되는 PEM 인코딩 X.509 인증서 번들입니다. 이 신뢰할 수 있는 번들은 프록시가 구성되었을 때에도 사용할 수 있습니다.	문자열
compute	컴퓨팅 노드를 구성하는 시스템의 구성입니다.	MachinePool 개체의 배열입니다. 자세한 내용은 다음의 "시스템 풀" 표를 참조하십시오.
compute.architecture	풀에 있는 시스템의 명령어 집합 아키텍처를 결정합니다. 이기종 클러스터는 현재 지원되지 않으므로 모든 풀이 동일한 아키텍처를 지정해야 합니다. 유효한 값은 amd64 (기본값)입니다.	문자열

매개변수	설명	값
compute.hyperthreading	<p>컴퓨팅 시스템에서 동시 멀티스레딩 또는 hyperthreading 활성화 또는 비활성화 여부를 지정합니다. 시스템 코어의 성능을 높이기 위해 기본적으로 동시 멀티스레딩이 활성화됩니다.</p> <div style="display: flex; align-items: center;">  <div> <p>중요</p> <p>동시 멀티스레딩을 비활성화하는 경우 용량 계획에서 시스템 성능이 크게 저하될 수 있는 문제를 고려해야 합니다.</p> </div> </div>	Enabled 또는 Disabled
compute.name	compute 를 사용하는 경우 필수 항목입니다. 시스템 풀의 이름입니다.	worker
compute.platform	compute 를 사용하는 경우 필수 항목입니다. 이 매개변수를 사용하여 작업자 시스템을 호스팅할 클라우드 공급자를 지정합니다. 이 매개변수 값은 controlPlane.platform 매개변수 값과 일치해야 합니다	aws, azure, gcp, openstack, ovirt, vsphere 또는 {}
compute.replicas	프로비저닝할 컴퓨팅 시스템(작업자 시스템이라고도 함) 수입니다.	2 이상의 양의 정수이며, 기본값은 3 입니다.
controlPlane	컨트롤 플레인을 구성하는 시스템들의 구성입니다.	MachinePool 개체의 배열입니다. 자세한 내용은 다음의 "시스템 풀" 표를 참조하십시오.
controlPlane.architecture	풀에 있는 시스템의 명령어 집합 아키텍처를 결정합니다. 현재 이기종 클러스터는 지원되지 않으므로 모든 풀에서 동일한 아키텍처를 지정해야 합니다. 유효한 값은 amd64 (기본값)입니다.	문자열

매개변수	설명	값
controlPlane.hyperthreading	<p>컨트롤 플레인 시스템에서 동시 멀티스레딩 또는 hyperthreading 활성화 또는 비활성화 여부를 지정합니다. 시스템 코어의 성능을 높이기 위해 기본적으로 동시 멀티스레딩이 활성화됩니다.</p> <div data-bbox="493 445 600 698" style="background-color: black; width: 67px; height: 113px; margin-bottom: 10px;"></div> <p>중요</p> <p>동시 멀티스레딩을 비활성화하는 경우 용량 계획에서 시스템 성능이 크게 저하될 수 있는 문제를 고려해야 합니다.</p>	Enabled 또는 Disabled
controlPlane.name	controlPlane 을 사용하는 경우 필수 항목입니다. 시스템 풀의 이름입니다.	master
controlPlane.platform	controlPlane 을 사용하는 경우 필수 항목입니다. 이 매개변수를 사용하여 컨트롤 플레인 시스템을 호스팅하는 클라우드 공급자를 지정합니다. 이 매개변수 값은 compute.platform 매개변수 값과 일치해야 합니다.	aws, azure, gcp, openstack, ovirt, vsphere 또는 {}
controlPlane.replicas	프로비저닝하는 컨트롤 플레인 시스템의 수입니다.	지원되는 유일한 값은 기본값인 3 입니다.
credentialsMode	<p>Cloud Credential Operator (CCO) 모드입니다. 모드가 지정되지 않은 경우 CCO는 여러 모드가 지원되는 플랫폼에서 Mint 모드가 우선으로 되어 지정된 인증 정보의 기능을 동적으로 확인하려고 합니다.</p> <div data-bbox="493 1543 600 1861" style="background-color: black; width: 67px; height: 142px; margin-bottom: 10px;"></div> <p>참고</p> <p>모든 클라우드 공급자에서 모든 CCO 모드가 지원되는 것은 아닙니다. CCO 모드에 대한 자세한 내용은 <i>Cluster Operators</i>의 <i>Cloud Credential Operator</i>를 참조하십시오.</p>	Mint, Passthrough, Manual 또는 빈 문자열 ("").

매개변수	설명	값
<p>fips</p>	<p>FIPS 모드를 활성화 또는 비활성화합니다. 기본값은 false(비활성화)입니다. FIPS 모드가 활성화되면 OpenShift Container Platform이 실행되는 RHCOS(Red Hat Enterprise Linux CoreOS) 시스템에서 기본 Kubernetes 암호화 제품군은 우회하고 RHCOS와 함께 제공되는 암호화 모듈을 대신 사용합니다.</p> <div style="display: flex; align-items: flex-start;"> <div style="width: 60px; height: 100px; background-color: black; margin-right: 10px;">  </div> <div> <p>중요</p> <p>FIPS 검증 / 진행 중인 모듈 암호화 라이브러리 사용은 x86_64 아키텍처의 OpenShift Container Platform 배포에서만 지원됩니다.</p> </div> </div> <div style="display: flex; align-items: flex-start; margin-top: 10px;"> <div style="width: 60px; height: 100px; background-color: white; border: 1px solid black; margin-right: 10px;">  </div> <div> <p>참고</p> <p>Azure File 스토리지를 사용하는 경우 FIPS 모드를 활성화할 수 없습니다.</p> </div> </div>	<p>false 또는 true</p>
<p>imageContentSources</p>	<p>릴리스 이미지 내용의 소스 및 리포지토리입니다.</p>	<p>개체의 배열입니다. 이 표의 다음 행에 설명된 대로 source와 mirrors(선택 사항)가 포함됩니다.</p>
<p>imageContentSources.source</p>	<p>imageContentSources를 사용하는 경우 필수 항목입니다. 예를 들어 이미지가 가져오기 사양에서 사용자가 가리키는 리포지토리를 지정합니다.</p>	<p>문자열</p>
<p>imageContentSources.mirrors</p>	<p>동일한 이미지를 포함할 수도 있는 하나 이상의 리포지토리를 지정합니다.</p>	<p>문자열 배열</p>
<p>publish</p>	<p>Kubernetes API, OpenShift 경로와 같이 클러스터의 사용자 끝점을 게시하거나 노출하는 방법입니다.</p>	<p>Internal 또는 External입니다. 인터넷에서 액세스할 수 없는 사설 클러스터를 배포하려면 publish를 Internal로 설정합니다. 기본값은 External입니다.</p>

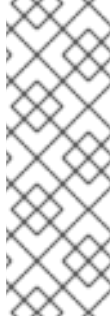
매개변수	설명	값
sshKey	<p>클러스터 시스템 액세스 인증에 필요한 하나 이상의 SSH 키입니다.</p>  <p>참고</p> <p>설치 디버깅 또는 재해 복구를 수행하려는 프로젝트 OpenShift Container Platform 클러스터의 경우 ssh-agent 프로세스가 사용하는 SSH 키를 지정합니다.</p>	<p>하나 이상의 키입니다. 예를 들면 다음과 같습니다.</p> <pre>sshKey: <key1> <key2> <key3></pre>

4.7.6.1.4. 선택적 AWS 구성 매개변수

선택적 AWS 구성 매개변수는 다음 표에 설명되어 있습니다.

표 4.17. 선택적 AWS 매개변수

매개변수	설명	값
compute.platform.aws.amid	클러스터의 컴퓨팅 머신을 부팅하는 데 사용되는 AWS AMI입니다. 이는 사용자 지정 RHCOS AMI가 필요한 리전에 필요합니다.	설정된 AWS 리전에 속하는 게시된 또는 사용자 지정 RHCOS AMI입니다.
compute.platform.aws.iamRole	컴퓨팅 머신 풀 인스턴스 프로파일에 적용되는 기존 AWS IAM 역할입니다. 이러한 필드를 사용하여 이름 지정 체계와 일치하고 IAM 역할에 대해 사전 정의된 권한 경계를 포함할 수 있습니다. 정의되지 않은 경우 설치 프로그램은 새 IAM 역할을 생성합니다.	유효한 AWS IAM 역할의 이름입니다.
compute.platform.aws.rootVolume.iops	루트 볼륨용으로 예약된 IOPS(초당 입/출력 작업)입니다.	정수(예: 4000)
compute.platform.aws.rootVolume.size	루트 볼륨의 크기(GiB)입니다.	정수(예: 500)
compute.platform.aws.rootVolume.type	루트 볼륨의 유형입니다.	유효한 AWS EBS 볼륨 유형 (예: io1)

매개변수	설명	값
<code>compute.platform.aws.rootVolume.kmsKeyARN</code>	KMS 키의 Amazon 리소스 이름(키 ARN)입니다. 이는 특정 KMS 키를 사용하여 작업자 노드의 OS 볼륨을 암호화하는 데 필요합니다.	유효한 키 ID 또는 키 ARN입니다.
<code>compute.platform.aws.type</code>	컴퓨팅 시스템의 EC2 인스턴스 유형입니다.	유효한 AWS 인스턴스 유형 (예: m4.2xlarge) 다음 머신의 인스턴스 유형을 참조하십시오.
<code>compute.platform.aws.zones</code>	설치 프로그램이 컴퓨팅 머신 풀에 필요한 시스템을 생성하는 가용성 영역입니다. 자체 VPC를 제공하는 경우 해당 가용성 영역에 서브넷을 제공해야 합니다.	us-east-1c 와 같이 YAML 시퀀스 로 표시되는 유효한 AWS 가용성 영역의 목록입니다.
<code>compute.aws.region</code>	설치 프로그램이 컴퓨팅 리소스를 생성하는 AWS 리전입니다.	유효한 모든 AWS 리전 (예: us-east-1)
<code>controlPlane.platform.aws.amiID</code>	클러스터의 컨트롤 플레인 시스템을 시작하는 데 사용되는 AWS AMI입니다. 이는 사용자 지정 RHCOS AMI가 필요한 리전에 필요합니다.	설정된 AWS 리전에 속하는 게시된 또는 사용자 지정 RHCOS AMI입니다.
<code>controlPlane.platform.aws.iamRole</code>	컨트롤 플레인 시스템 풀 인스턴스 프로파일에 적용되는 기존 AWS IAM 역할입니다. 이러한 필드를 사용하여 이름 지정 체계와 일치하고 IAM 역할에 대해 사전 정의된 권한 경계를 포함할 수 있습니다. 정의되지 않은 경우 설치 프로그램은 새 IAM 역할을 생성합니다.	유효한 AWS IAM 역할의 이름입니다.
<code>controlPlane.platform.aws.rootVolume.kmsKeyARN</code>	KMS 키의 Amazon 리소스 이름(키 ARN)입니다. 이는 특정 KMS 키를 사용하여 컨트롤 플레인 노드의 OS 볼륨을 암호화하는 데 필요합니다.	유효한 키 ID 및 키 ARN
<code>controlPlane.platform.aws.type</code>	컨트롤 플레인 시스템의 EC2 인스턴스 유형입니다.	유효한 AWS 인스턴스 유형 (예: m5.xlarge). 다음 머신의 인스턴스 유형을 참조하십시오.
<code>controlPlane.platform.aws.zones</code>	설치 프로그램이 컨트롤 플레인 시스템 풀에 필요한 시스템을 생성하는 가용성 영역입니다.	us-east-1c 와 같이 YAML 시퀀스 로 표시되는 유효한 AWS 가용성 영역의 목록입니다.

매개변수	설명	값
controlPlane.aws.region	설치 프로그램이 컨트롤 플레인 리소스를 생성하는 AWS 리전입니다.	유효한 AWS 리전 (예: us-east-1)
platform.aws.amiId	클러스터의 모든 머신을 부팅하는 데 사용되는 AWS AMI입니다. 설정된 경우 AMI는 클러스터와 동일한 리전에 속해 있어야 합니다. 이는 사용자 지정 RHCOS AMI가 필요한 리전에 필요합니다.	설정된 AWS 리전에 속하는 게시된 또는 사용자 지정 RHCOS AMI입니다.
platform.aws.hostedZone	클러스터의 기존 Route 53 개인 호스팅 영역입니다. 자체 VPC를 제공하는 경우에만 기존 호스팅 영역을 사용할 수 있습니다. 호스팅 영역은 설치 전에 사용자 제공 VPC와 이미 연결되어 있어야 합니다. 또한 호스팅 영역의 도메인은 클러스터 도메인 또는 클러스터 도메인의 상위 도메인이어야 합니다. 정의되지 않은 경우 설치 프로그램은 새 호스팅 영역을 생성합니다.	문자열 (예: Z3URY6TWQ91KVV)
platform.aws.serviceEndpoints.name	AWS 서비스 엔드 포인트 이름. 사용자 지정 엔드 포인트는 FIPS와 같은 대체 AWS 엔드 포인트를 사용해야 하는 경우에만 필요합니다. EC2, S3, IAM, Elastic Load Balancing, Tagging, Route 53 및 STS AWS 서비스에 대해 사용자 지정 API 엔드 포인트를 지정할 수 있습니다.	유효한 AWS 서비스 엔드 포인트 이름.
platform.aws.serviceEndpoints.url	AWS 서비스 엔드 포인트 URL. URL은 https 프로토콜을 사용해야 하며 호스트는 인증서를 신뢰해야 합니다.	유효한 AWS 서비스 엔드 포인트 URL .
platform.aws.userTags	설치 프로그램이 생성하는 모든 리소스에 태그로 추가하는 키와 값의 맵입니다.	유효한 YAML 맵(예: <key>: <value> 형식의 키 값 쌍) AWS 태그에 대한 자세한 내용은 AWS 문서의 Amazon EC2 리소스 태그 지정 을 참조하십시오.

매개변수	설명	값
platform.aws.subnets	설치 프로그램이 VPC를 자동으로 생성하지 않고 VPC를 직접 제공하는 경우 사용할 클러스터의 서브넷을 지정합니다. 서브넷은 사용자가 지정하는 동일한 machineNetwork[].cidr 범위의 일부여야 합니다. 표준 클러스터의 경우 각 가용성 영역의 퍼블릭 및 프라이빗 서브넷을 지정합니다. 개인 클러스터의 경우 각 가용성 영역의 프라이빗 서브넷을 지정합니다.	유효한 서브넷 ID.

4.7.6.2. AWS용 샘플 사용자 지정 install-config.yaml 파일

install-config.yaml 파일을 사용자 지정하여 OpenShift Container Platform 클러스터 플랫폼에 대한 자세한 정보를 지정하거나 필수 매개변수 값을 수정할 수 있습니다.



중요

이 샘플 YAML 파일은 참조용으로만 제공됩니다. 설치 프로그램을 사용하여 **install-config.yaml** 파일을 받아서 수정해야 합니다.

```

apiVersion: v1
baseDomain: example.com 1
credentialsMode: Mint 2
controlPlane: 3 4
  hyperthreading: Enabled 5
  name: master
  platform:
    aws:
      zones:
      - us-west-2a
      - us-west-2b
      rootVolume:
        iops: 4000
        size: 500
        type: io1 6
      type: m5.xlarge
    replicas: 3
  compute: 7
  - hyperthreading: Enabled 8
    name: worker
    platform:
      aws:
        rootVolume:
  
```

```

    iops: 2000
    size: 500
    type: io1 9
    type: c5.4xlarge
    zones:
    - us-west-2c
  replicas: 3
  metadata:
    name: test-cluster 10
  networking:
    clusterNetwork:
    - cidr: 10.128.0.0/14
      hostPrefix: 23
    machineNetwork:
    - cidr: 10.0.0.0/16
    networkType: OpenShiftSDN
    serviceNetwork:
    - 172.30.0.0/16
  platform:
    aws:
      region: us-west-2 11
      userTags:
        adminContact: jdoe
        costCenter: 7536
      subnets: 12
      - subnet-1
      - subnet-2
      - subnet-3
      amiID: ami-96c6f8f7 13
      serviceEndpoints: 14
      - name: ec2
        url: https://vpce-id.ec2.us-west-2.vpce.amazonaws.com
      hostedZone: Z3URY6TWQ91KVV 15
    fips: false 16
    sshKey: ssh-ed25519 AAAA... 17
    pullSecret: '{"auths":{"<local_registry>":{"auth": "<credentials>","email": "you@example.com"}}}' 18
    additionalTrustBundle: | 19
      -----BEGIN CERTIFICATE-----
      <MY_TRUSTED_CA_CERT>
      -----END CERTIFICATE-----
    imageContentSources: 20
    - mirrors:
      - <local_registry>/<local_repository_name>/release
        source: quay.io/openshift-release-dev/ocp-release
    - mirrors:
      - <local_registry>/<local_repository_name>/release
        source: quay.io/openshift-release-dev/ocp-v4.0-art-dev

```

1 10 11 필수 항목입니다. 설치 프로그램에서 이 값을 입력하라는 메시지를 표시합니다.

2 선택 사항: 이 매개변수를 추가하여 CCO(Cloud Credential Operator)가 인증 정보의 기능을 동적으로 확인하지 않고 지정된 모드를 사용하도록 강제 적용합니다. CCO 모드에 대한 자세한 내용은 *Platform Operators* 참조 콘텐츠의 *Cloud Credential Operator* 항목을 참조하십시오.

- 3 7 이러한 매개변수와 값을 지정하지 않으면 설치 프로그램은 기본값을 적용합니다.
- 4 **controlPlane** 섹션은 단일 매핑이지만 **compute** 섹션은 일련의 매핑입니다. 서로 다른 데이터 구조의 요구사항을 충족하도록 **compute** 섹션의 첫 번째 줄은 하이픈(-)으로 시작해야 하며 **controlPlane** 섹션의 첫 번째 줄은 하이픈으로 시작할 수 없습니다. 하나의 컨트롤 플레인 풀만 사용됩니다.
- 5 8 동시 멀티스레딩 또는 **hyperthreading** 활성화/비활성화 여부를 지정합니다. 시스템 코어의 성능을 높이기 위해 기본적으로 동시 멀티스레딩이 활성화됩니다. 매개변수 값을 **Disabled**로 설정하여 비활성화할 수 있습니다. 일부 클러스터 시스템에서 동시 멀티스레딩을 비활성화할 경우에는 해당 멀티스레딩을 모든 클러스터 시스템에서 비활성화해야 합니다.



중요

동시 멀티스레딩을 비활성화하는 경우 용량 계획에서 시스템 성능이 크게 저하될 수 있는 문제를 고려해야 합니다. 동시 멀티스레딩을 비활성화하는 경우 시스템에 더 큰 인스턴스 유형(예: **m4.2xlarge** 또는 **m5.2xlarge**)를 사용합니다.

- 6 9 대규모의 클러스터의 경우 고속 etcd 스토리지를 구성하려면 스토리지 유형을 **IO1**로 설정하고 **iops**는 **2000**으로 설정합니다.
- 12 자체 VPC를 제공하는 경우 클러스터가 사용하는 각 가용성 영역의 서브넷을 지정합니다.
- 13 클러스터 머신을 시작하는 데 사용되는 AMI의 ID입니다. 설정된 경우 AMI는 클러스터와 동일한 리전에 속해 있어야 합니다.
- 14 AWS 서비스 엔드 포인트입니다. 알 수 없는 AWS 리전에 설치할 때 사용자 지정 엔드 포인트가 필요합니다. 엔드포인트 URL은 **https** 프로토콜을 사용해야 하며 호스트는 인증서를 신뢰해야 합니다.
- 15 기존 Route 53 개인 호스팅 영역의 ID입니다. 기존 호스팅 영역을 제공하려면 클러스터를 설치하기 전에 자체 VPC를 제공하고 호스팅 영역이 VPC와 연결되어 있어야 합니다. 정의되지 않은 경우 설치 프로그램은 새 호스팅 영역을 생성합니다.
- 16 FIPS 모드 활성화 또는 비활성화 여부입니다. 기본적으로 FIPS 모드는 비활성화됩니다. FIPS 모드가 활성화되면 OpenShift Container Platform이 실행되는 RHCOS(Red Hat Enterprise Linux CoreOS) 시스템에서 기본 Kubernetes 암호화 제품군은 우회하고 RHCOS와 함께 제공되는 암호화 모듈을 대신 사용합니다.



중요

FIPS 검증 / 진행 중인 모듈 암호화 라이브러리 사용은 **x86_64** 아키텍처의 OpenShift Container Platform 배포에서만 지원됩니다.

- 17 선택사항으로, 클러스터의 시스템에 액세스하는 데 사용할 **sshKey** 값을 제공할 수도 있습니다.



참고

설치 디버깅 또는 재해 복구를 수행하려는 프로덕션 OpenShift Container Platform 클러스터의 경우 **ssh-agent** 프로세스가 사용하는 SSH 키를 지정합니다.

- 18 **<local_registry>**는 미리 레지스트리가 해당 내용을 제공하는 데 사용하는 레지스트리 도메인 이름과 포트(선택사항)를 지정합니다. 예: **registry.example.com** 또는 **registry.example.com:5000**. **<credentials>**는 미리 레지스트리의 base64 인코딩 사용자 이름과 암호를 지정합니다.

- 19 미러 레지스트리에 사용한 인증서 파일의 내용을 제공하십시오.
- 20 명령 출력에서 **imageContentSources** 섹션을 제공하여 리포지토리를 미러링하십시오.

4.7.6.3. 설치 중 클러스터 단위 프록시 구성

프로덕션 환경에서는 인터넷에 대한 직접 액세스를 거부하고 대신 HTTP 또는 HTTPS 프록시를 제공합니다. **install-config.yaml** 파일에서 프록시 설정을 구성하여 프록시가 사용되도록 새 OpenShift Container Platform 클러스터를 구성할 수 있습니다.

사전 요구 사항

- 기존 **install-config.yaml** 파일이 있습니다.
- 클러스터에서 액세스해야 하는 사이트를 검토하고 프록시를 바이패스해야 하는지 확인했습니다. 기본적으로 호스팅 클라우드 공급자 API에 대한 호출을 포함하여 모든 클러스터 발신(Egress) 트래픽이 프록시됩니다. 필요한 경우 프록시를 바이패스하기 위해 **Proxy** 오브젝트의 **spec.noProxy** 필드에 사이트를 추가했습니다.



참고

Proxy 오브젝트의 **status.noProxy** 필드는 설치 구성에 있는 **networking.machineNetwork[].cidr**, **networking.clusterNetwork[].cidr**, **networking.serviceNetwork[]** 필드의 값으로 채워집니다.

Amazon Web Services (AWS), Google Cloud Platform (GCP), Microsoft Azure 및 Red Hat OpenStack Platform (RHOSP)에 설치하는 경우 **Proxy** 오브젝트 **status.noProxy** 필드도 인스턴스 메타데이터 끝점(**169.254.169.254**)로 채워집니다.

- 클러스터가 AWS에 있는 경우 **ec2.<region>.amazonaws.com,elasticloadbalancing.<region>.amazonaws.com** 및 **s3.<region>.amazonaws.com** 끝점을 VPC 끝점에 추가했습니다. 이러한 끝점은 노드에서 AWS EC2 API로 요청을 완료하는 데 필요합니다. 프록시는 노드 수준이 아닌 컨테이너 수준에서 작동하므로 이러한 요청을 AWS 사설 네트워크를 통해 AWS EC2 API로 라우팅해야 합니다. 프록시 서버의 허용 목록에 EC2 API의 공용 IP 주소를 추가하는 것만으로는 충분하지 않습니다.

절차

1. **install-config.yaml** 파일을 편집하고 프록시 설정을 추가합니다. 예를 들면 다음과 같습니다.

```
apiVersion: v1
baseDomain: my.domain.com
proxy:
  httpProxy: http://<username>:<pswd>@<ip>:<port> 1
  httpsProxy: https://<username>:<pswd>@<ip>:<port> 2
  noProxy: example.com 3
  additionalTrustBundle: | 4
    -----BEGIN CERTIFICATE-----
    <MY_TRUSTED_CA_CERT>
    -----END CERTIFICATE-----
  ...
```

- 1 클러스터 외부에서 HTTP 연결을 구축하는 데 사용할 프록시 URL입니다. URL 스키마는 **http**여야 합니다.
- 2 클러스터 외부에서 HTTPS 연결을 구축하는 데 사용할 프록시 URL입니다.
- 3 대상 도메인 이름, IP 주소 또는 프록시에서 제외할 기타 네트워크 CIDR로 이루어진 쉼표로 구분된 목록입니다. 하위 도메인과 일치하려면 도메인 앞에 **.**을 입력합니다. 예를 들어, **.y.com**은 **x.y.com**과 일치하지만 **y.com**은 일치하지 않습니다. *****를 사용하여 모든 대상에 대해 프록시를 바이패스합니다.
- 4 이 값을 제공하면 설치 프로그램에서 추가 CA 인증서를 보유할 **openshift-config** 네임스페이스에 **user-ca-bundle**이라는 구성 맵을 생성합니다. **additionalTrustBundle** 및 하나 이상의 프록시 설정을 제공하는 경우 **프록시** 오브젝트는 **trustedCA** 필드의 **user-ca-bundle** 구성 맵을 참조하도록 구성됩니다. 그러면 Cluster Network Operator에서 **trustedCA** 매개 변수에 대해 지정된 콘텐츠를 RHCOS 신뢰 번들과 병합하는 **trusted-ca-bundle** 구성 맵을 생성합니다. 프록시의 ID 인증서를 RHCOS 트러스트 번들에 있는 기관에서 서명하지 않은 경우 **additionalTrustBundle** 필드가 있어야 합니다.



참고

설치 프로그램에서 프록시 **adinessEndpoints** 필드를 지원하지 않습니다.

2. 파일을 저장해 놓고 OpenShift Container Platform을 설치할 때 참조하십시오.

제공되는 **install-config.yaml** 파일의 프록시 설정을 사용하는 **cluster**라는 이름의 클러스터 전체 프록시가 설치 프로그램에 의해 생성됩니다. 프록시 설정을 제공하지 않아도 **cluster Proxy** 오브젝트는 계속 생성되지만 **spec**은 **nil**이 됩니다.



참고

cluster라는 **Proxy** 오브젝트만 지원되며 추가 프록시는 생성할 수 없습니다.

4.7.7. 클러스터 배포

호환되는 클라우드 플랫폼에 OpenShift Container Platform을 설치할 수 있습니다.

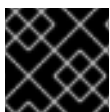

중요

최초 설치 과정에서 설치 프로그램의 **create cluster** 명령을 한 번만 실행할 수 있습니다.

사전 요구 사항

- 클러스터를 호스팅하는 클라우드 플랫폼으로 계정을 구성합니다.
- OpenShift Container Platform 설치 프로그램과 클러스터의 풀 시크릿을 받습니다.

프로세스

1. 설치 프로그램이 포함된 디렉터리로 변경하고 클러스터 배포를 초기화합니다.

```
$ ./openshift-install create cluster --dir <installation_directory> \ 1
--log-level=info 2
```

- 1 **<installation_directory>** 값으로 사용자 지정한 **./install-config.yaml** 파일의 위치를 지정합니다.
- 2 다른 설치 세부 사항을 보려면 **info** 대신 **warn**, **debug** 또는 **error**를 지정합니다.



참고

호스트에 구성된 클라우드 공급자 계정에 클러스터를 배포하기에 충분한 권한이 없는 경우, 설치 프로세스가 중단되고 누락된 권한을 알리는 메시지가 표시됩니다.

클러스터 배포가 완료되면 웹 콘솔로 연결되는 링크와 **kubeadmin** 사용자의 인증 정보가 포함된 클러스터 액세스 지침이 사용자 터미널에 표시됩니다.

출력 예

```
...
INFO Install complete!
INFO To access the cluster as the system:admin user when using 'oc', run 'export
KUBECONFIG=/home/myuser/install_dir/auth/kubeconfig'
INFO Access the OpenShift web-console here: https://console-openshift-
console.apps.mycluster.example.com
INFO Login to the console with user: "kubeadmin", and password: "4vYBz-Ee6gm-ymBZj-
Wt5AL"
INFO Time elapsed: 36m22s
```

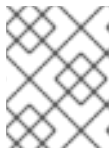

참고

설치에 성공하면 클러스터 액세스 및 인증 정보도 **<installation_directory>/openshift_install.log**로 출력됩니다.



중요

- 설치 프로그램에서 생성하는 Ignition 구성 파일에 24시간 후에 만료되는 인증서가 포함되어 있습니다. 이 인증서는 그 후에 갱신됩니다. 인증서를 갱신하기 전에 클러스터가 종료되고 24시간이 지난 후에 클러스터가 다시 시작되면 클러스터는 만료된 인증서를 자동으로 복구합니다. 예외적으로 kubelet 인증서를 복구하려면 대기 중인 **node-bootstrapper** 인증서 서명 요청(CSR)을 수동으로 승인해야 합니다. 자세한 내용은 *Recovering from expired control plane certificates* 문서를 참조하십시오.
- 클러스터를 설치한 후 24시간에서 22시간까지의 인증서가 교체되기 때문에 생성된 후 12시간 이내에 Ignition 구성 파일을 사용하는 것이 좋습니다. 12시간 이내에 Ignition 구성 파일을 사용하면 설치 중에 인증서 업데이트가 실행되는 경우 설치 실패를 방지할 수 있습니다.

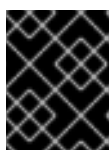

중요

설치 프로그램에서 생성되는 파일이나 설치 프로그램을 삭제해서는 안 됩니다. 클러스터를 삭제하려면 두 가지가 모두 필요합니다.

2. 선택 사항: 클러스터를 설치하는 데 사용한 IAM 계정에서 **AdministratorAccess** 정책을 제거하거나 비활성화합니다.

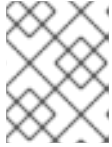

참고

AdministratorAccess 정책에서 제공하는 승격된 권한은 설치 중에만 필요합니다.

4.7.8. 바이너리를 다운로드하여 OpenShift CLI 설치

명령줄 인터페이스를 사용하여 OpenShift Container Platform과 상호 작용하기 위해 OpenShift CLI(**oc**)를 설치할 수 있습니다. Linux, Windows 또는 macOS에 **oc**를 설치할 수 있습니다.



중요

이전 버전의 **oc**를 설치한 경우, OpenShift Container Platform 4.7의 모든 명령을 완료하는데 해당 버전을 사용할 수 없습니다. 새 버전의 **oc**를 다운로드하여 설치합니다.

4.7.8.1. Linux에서 OpenShift CLI 설치

다음 절차를 사용하여 Linux에서 OpenShift CLI(**oc**) 바이너리를 설치할 수 있습니다.

프로세스

1. Red Hat 고객 포털에서 [OpenShift Container Platform 다운로드 페이지](#)로 이동합니다.
2. 버전 드롭다운 메뉴에서 적절한 버전을 선택합니다.
3. **OpenShift v4.7 Linux Client(OpenShift v4.7 Linux 클라이언트)** 항목 옆에 있는 **지금 다운로드**를 클릭하고 파일을 저장합니다.
4. 아카이브의 압축을 풉니다.

```
$ tar xvzf <file>
```

5. **oc** 바이너리를 **PATH**에 있는 디렉터리에 배치합니다.
PATH를 확인하려면 다음 명령을 실행합니다.

```
$ echo $PATH
```

OpenShift CLI를 설치한 후 **oc** 명령을 사용할 수 있습니다.

```
$ oc <command>
```

4.7.8.2. Windows에서 OpenShift CLI 설치

다음 절차에 따라 Windows에 OpenShift CLI(**oc**) 바이너리를 설치할 수 있습니다.

프로세스

1. Red Hat 고객 포털에서 [OpenShift Container Platform 다운로드 페이지](#)로 이동합니다.
2. 버전 드롭다운 메뉴에서 적절한 버전을 선택합니다.
3. **OpenShift v4.7 Windows Client** 항목 옆에 있는 **지금 다운로드**를 클릭하고 파일을 저장합니다.

4. ZIP 프로그램으로 아카이브의 압축을 풉니다.
5. **oc** 바이너리를 **PATH**에 있는 디렉터리로 이동합니다.
PATH를 확인하려면 명령 프롬프트를 열고 다음 명령을 실행합니다.

```
C:\> path
```

OpenShift CLI를 설치한 후 **oc** 명령을 사용할 수 있습니다.

```
C:\> oc <command>
```

4.7.8.3. macOS에 OpenShift CLI 설치

다음 절차에 따라 macOS에서 OpenShift CLI(**oc**) 바이너리를 설치할 수 있습니다.

프로세스

1. Red Hat 고객 포털에서 [OpenShift Container Platform 다운로드 페이지](#)로 이동합니다.
2. 버전 드롭다운 메뉴에서 적절한 버전을 선택합니다.
3. **OpenShift v4.7 MacOSX Client** 항목 옆에 있는 **지금 다운로드**를 클릭하고 파일을 저장합니다.
4. 아카이브의 압축을 해제하고 압축을 풉니다.
5. **oc** 바이너리 **PATH**의 디렉터리로 이동합니다.
PATH를 확인하려면 터미널을 열고 다음 명령을 실행합니다.

```
$ echo $PATH
```

OpenShift CLI를 설치한 후 **oc** 명령을 사용할 수 있습니다.

```
$ oc <command>
```

4.7.9. CLI를 사용하여 클러스터에 로그인

클러스터 **kubeconfig** 파일을 내보내서 기본 시스템 사용자로 클러스터에 로그인할 수 있습니다. **kubeconfig** 파일에는 CLI에서 올바른 클러스터 및 API 서버에 클라이언트를 연결하는 데 사용하는 클러스터에 대한 정보가 포함되어 있습니다. 이 파일은 클러스터별로 고유하며 OpenShift Container Platform 설치 과정에서 생성됩니다.

사전 요구 사항

- OpenShift Container Platform 클러스터를 배포했습니다.
- **oc** CLI를 설치했습니다.

프로세스

1. **kubeadmin** 인증 정보를 내보냅니다.

```
$ export KUBECONFIG=<installation_directory>/auth/kubeconfig 1
```

1 **<installation_directory>**는 설치 파일을 저장한 디렉터리의 경로를 지정합니다.

2. 내보낸 구성을 사용하여 **oc** 명령을 성공적으로 실행할 수 있는지 확인합니다.

```
$ oc whoami
```

출력 예

```
system:admin
```

4.7.10. 기본 OperatorHub 소스 비활성화

Red Hat 및 커뮤니티 프로젝트에서 제공하는 콘텐츠를 소싱하는 Operator 카탈로그는 OpenShift Container Platform을 설치하는 동안 기본적으로 OperatorHub용으로 구성됩니다. 제한된 네트워크 환경에서는 클러스터 관리자로서 기본 카탈로그를 비활성화해야 합니다.

프로세스

- **OperatorHub** 오브젝트에 **disableAllDefaultSources: true**를 추가하여 기본 카탈로그의 소스를 비활성화합니다.

```
$ oc patch OperatorHub cluster --type json \
  -p [{"op": "add", "path": "/spec/disableAllDefaultSources", "value": true}]
```

작은 정보

또는 웹 콘솔을 사용하여 카탈로그 소스를 관리할 수 있습니다. **관리자 → 클러스터 설정 → 글로벌 구성 → OperatorHub** 페이지에서 개별 소스를 생성, 삭제, 비활성화, 활성화할 수 있는 소스 탭을 클릭합니다.

4.7.11. OpenShift Container Platform의 Telemetry 액세스

OpenShift Container Platform 4.7에서 클러스터 상태 및 업데이트 성공에 대한 메트릭을 제공하기 위해 기본적으로 실행되는 Telemetry 서비스에는 인터넷 액세스가 필요합니다. 클러스터가 인터넷에 연결되어 있으면 Telemetry가 자동으로 실행되고 [OpenShift Cluster Manager](#)에 클러스터가 자동으로 등록됩니다.

[OpenShift Cluster Manager](#) 인벤토리가 올바르거나 OpenShift Cluster Manager를 사용하여 자동으로 또는 OpenShift Cluster Manager를 사용하여 수동으로 유지 관리되는지 확인한 후 [subscription watch](#)를 사용하여 계정 또는 다중 클러스터 수준에서 OpenShift Container Platform 서브스크립션을 추적합니다.

추가 리소스

- Telemetry 서비스에 대한 자세한 내용은 [원격 상태 모니터링 정보](#)를 참조하십시오.

4.7.12. 다음 단계

- 설치를 확인합니다.
- 클러스터를 사용자 지정합니다.
- Cluster Samples Operator 및 **must-gather** 툴의 [이미지 스트림](#)을 구성합니다.
- 제한된 네트워크에서 [Operator Lifecycle Manager \(OLM\)](#) 사용 방법에 대해 살펴봅니다.

- 클러스터를 설치하는 데 사용한 미러 레지스트리에 신뢰할 수 있는 CA가 있는 경우 **추가 신뢰 저장소를 구성**하여 클러스터에 추가합니다.
- 필요한 경우 **원격 상태 보고 옵트아웃**을 수행할 수 있습니다.

4.8. AWS의 클러스터를 기존 VPC에 설치

OpenShift Container Platform 4.7 버전에서는 AWS(Amazon Web Services)의 기존 Amazon VPC(Virtual Private Cloud)에 클러스터를 설치할 수 있습니다. 설치 프로그램이 나머지 필수 인프라를 프로비저닝하며, 이후에 추가로 사용자 지정할 수 있습니다. 설치를 사용자 지정하려면 클러스터를 설치하기 전에 **install-config.yaml** 파일에서 매개변수를 수정합니다.

4.8.1. 사전 요구 사항

- **OpenShift Container Platform 설치 및 업데이트** 프로세스에 대한 세부 사항을 검토하십시오.
- 클러스터를 호스팅할 **AWS 계정을 구성**하십시오.



중요

컴퓨터에 AWS 프로필이 저장되어 있는 경우 다단계 인증 장치를 사용하는 동안 생성한 임시 세션 토큰을 해당 프로필이 사용해서는 안 됩니다. 클러스터는 클러스터의 전체 수명 동안 현재 AWS 자격 증명을 계속 사용하여 AWS 리소스를 생성하므로 장기 자격 증명을 사용해야 합니다. 적절한 키를 생성하려면 AWS 문서의 **IAM 사용자의 액세스 키 관리**를 참조하십시오. 설치 프로그램을 실행할 때 키를 제공할 수 있습니다.

- 방화벽을 사용하는 경우, 클러스터가 액세스해야 하는 **사이트를 허용하도록 방화벽을 구성**해야 합니다.
- 시스템의 IAM(ID 및 액세스 관리) 기능을 허용하지 않는 경우, 클러스터 관리자가 **수동으로 IAM 인증 정보를 생성 및 유지관리**할 수 있습니다. 수동 모드는 클라우드 IAM API에 연결할 수 없는 환경에서도 사용할 수 있습니다.

4.8.2. 사용자 지정 VPC 사용 정보

OpenShift Container Platform 4.7 버전에서는 AWS(Amazon Web Services)의 기존 Amazon VPC(Virtual Private Cloud)에 있는 기존 서브넷에 클러스터를 설치할 수 있습니다. 기존 GCP VPC에 OpenShift Container Platform을 배포하면 새 계정의 한도 제한 적용을 받지 않거나 회사의 지침에 따른 운영 제한을 보다 쉽게 준수할 수 있습니다. VPC를 직접 생성하는 데 필요한 인프라 생성 권한을 받을 수 없는 경우 이 설치 옵션을 사용합니다.

설치 프로그램은 기존 서브넷에 있는 다른 구성 요소를 알 수 없으므로 사용자를 대신하여 서브넷 CIDR 등을 선택할 수 없습니다. 클러스터를 직접 설치하는 서브넷에 대한 네트워킹을 구성해야 합니다.

4.8.2.1. VPC 사용 요구사항

설치 프로그램은 더 이상 다음 구성 요소를 생성하지 않습니다.

- 인터넷 게이트웨이
- NAT 게이트웨이
- 서브넷

- 라우팅 테이블
- VPC
- VPC DHCP 옵션
- VPC 끝점

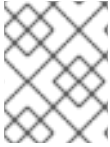

참고

설치 프로그램을 사용하려면 클라우드 제공 DNS 서버를 사용해야 합니다. 사용자 지정 DNS 서버 사용은 지원되지 않으며 이로 인해 설치에 실패합니다.

사용자 지정 VPC를 사용하는 경우, 사용할 클러스터와 설치 프로그램에 맞게 VPC와 해당 서브넷을 구성해야 합니다. [AWS VPC 생성 및 관리에 대한 자세한 내용은 AWS 문서의 Amazon VPC 콘솔 마법사 구성 및 VPC 및 서브넷 작업을 참조하십시오.](#)

설치 프로그램은 다음을 수행할 수 없습니다.

- 클러스터에서 사용할 네트워크 범위를 세분합니다.
- 서브넷의 라우팅 테이블을 설정합니다.
- DHCP와 같은 VPC 옵션을 설정합니다.

클러스터를 설치하기 전에 이러한 작업을 완료해야 합니다. [AWS VPC의 네트워킹 구성에 대한 자세한 내용은 VPC 네트워킹 구성 요소 및 경로 테이블을 참조하십시오.](#)

VPC는 다음 특성을 충족해야 합니다.

- 클러스터가 사용하는 각 가용성 영역에 대한 퍼블릭 및 프라이빗 서브넷을 생성합니다. 각 가용성 영역에는 퍼블릭 서브넷과 프라이빗 서브넷이 1개 이상 포함될 수 있습니다. 이 유형의 구성의 예는 [AWS 문서의 퍼블릭 및 프라이빗 서브넷\(NAT\)이 있는 VPC](#) 를 참조하십시오. 각 서브넷 ID를 기록합니다. 설치를 완료하려면 `install-config.yaml` 파일의 `platform` 섹션에 이러한 값을 입력해야 합니다. AWS 문서에서 [서브넷 ID 찾기](#) 를 참조하십시오.
- VPC의 CIDR 블록에는 클러스터 시스템의 IP 주소 풀인 `Networking.MachineCIDR` 범위가 포함되어야 합니다. 서브넷 CIDR 블록은 사용자가 지정하는 시스템 CIDR에 속해야 합니다.
- VPC에는 공용 인터넷 게이트웨이가 연결되어 있어야 합니다. 각 가용성 영역에 대해 다음을 수행합니다.
 - 공용 서브넷에는 인터넷 게이트웨이 경로가 필요합니다.
 - 공용 서브넷에는 EIP 주소가 있는 NAT 게이트웨이가 필요합니다.
 - 사설 서브넷에는 공용 서브넷의 NAT 게이트웨이에 대한 경로가 필요합니다.
- VPC는 `kubernetes.io/cluster/.*: owned` 태그를 사용해서는 안 됩니다. 설치 프로그램은 `kubernetes.io/cluster/.*: shared` 태그를 추가하도록 서브넷을 수정하므로 서브넷에 사용 가능한 여유 태그 슬롯이 하나 이상 있어야 합니다. [AWS 문서의 태그 제한 사항](#)을 참조하여 설치 프로그램이 사용자가 지정하는 각 서브넷에 태그를 추가할 수 있는지 확인합니다.
- 클러스터가 VPC에 연결된 Route 53 영역을 사용하여 클러스터의 내부 DNS 레코드를 확인할 수 있도록 VPC에서 `enableDnsSupport` 및 `enableDnsHostnames` 속성을 활성화해야 합니다. AWS 문서에서 [VPC의 DNS 지원](#)을 참조하십시오.

자체 Route 53 호스팅 프라이빗 영역을 사용하려면 클러스터를 설치하기 전에 기존 호스팅 영역을 VPC와 연결해야 합니다. `install-config.yaml` 파일에서 `platform.aws.hostedZone` 필드를 사용하여 호스팅 영역을 정의할 수 있습니다.

연결이 끊긴 환경에서 작업 중인 경우에는 EC2 및 ELB 끝점의 공용 IP 주소에 도달할 수 없습니다. 이 문제를 해결하려면 VPC 끝점을 생성하여 클러스터가 사용 중인 서브넷에 연결해야 합니다. 올바른 끝점의 이름은 다음과 같습니다.

- `ec2.<region>.amazonaws.com`
- `elasticloadbalancing.<region>.amazonaws.com`
- `s3.<region>.amazonaws.com`

필수 VPC 구성 요소

시스템과의 통신을 허용하는 서브넷과 적합한 VPC를 제공해야 합니다.

구성 요소	AWS 유형	설명				
VPC	<ul style="list-style-type: none"> • <code>AWS::EC2::VPC</code> • <code>AWS::EC2::VPCEndpoint</code> 	클러스터에서 사용할 공용 VPC를 제공해야 합니다. VPC는 각 서브넷의 라우팅 테이블을 참조하는 끝점을 사용하여 S3에서 호스팅되는 레지스트리와의 통신을 개선합니다.				
퍼블릭 서브넷	<ul style="list-style-type: none"> • <code>AWS::EC2::Subnet</code> • <code>AWS::EC2::SubnetNetworkACLAssociation</code> 	VPC에는 1~3개의 가용성 영역에 대한 퍼블릭 서브넷이 있어야 하며 이 서브넷을 적절한 인그레스 규칙과 연결해야 합니다.				
인터넷 게이트웨이	<ul style="list-style-type: none"> • <code>AWS::EC2::InternetGateway</code> • <code>AWS::EC2::VPCGatewayAttachment</code> • <code>AWS::EC2::RouteTable</code> • <code>AWS::EC2::Route</code> • <code>AWS::EC2::SubnetRouteTableAssociation</code> • <code>AWS::EC2::NatGateway</code> • <code>AWS::EC2::EIP</code> 	공용 경로가 있는 공용 인터넷 게이트웨이가 VPC에 연결되어 있어야 합니다. 제공된 템플릿에서 각 퍼블릭 서브넷에는 EIP 주소를 갖는 NAT 게이트웨이가 있습니다. 이러한 NAT 게이트웨이를 사용하면 프라이빗 서브넷 인스턴스와 같은 클러스터 리소스가 인터넷에 도달할 수 있으므로 일부 제한된 네트워크 또는 프록시 시나리오에는 필요하지 않습니다.				
네트워크 액세스 제어	<ul style="list-style-type: none"> • <code>AWS::EC2::NetworkACL</code> • <code>AWS::EC2::NetworkACLEntry</code> 	VPC가 다음 포트에 액세스할 수 있어야 합니다.				
		<table border="1"> <thead> <tr> <th>포트</th> <th>이유</th> </tr> </thead> <tbody> <tr> <td> </td> <td> </td> </tr> </tbody> </table>	포트	이유		
포트	이유					

구성 요소	AWS 유형	설명	
		80	인바운드 HTTP 트래픽
		443	인바운드 HTTPS 트래픽
		22	인바운드 SSH 트래픽
		1024 - 65535	인바운드 임시 트래픽
		0 - 65535	아웃바운드 임시 트래픽
프라이빗 서브넷	<ul style="list-style-type: none"> ● AWS::EC2::Subnet ● AWS::EC2::RouteTable ● AWS::EC2::SubnetRouteTableAssociation 	VPC에 프라이빗 서브넷이 포함될 수 있습니다. 제공된 CloudFormation 템플릿은 1~3개 가용성 영역의 프라이빗 서브넷을 생성할 수 있습니다. 프라이빗 서브넷을 사용하는 경우 적절한 경로와 테이블을 제공해야 합니다.	

4.8.2.2. VPC 검증

제공한 서브넷이 적합한지 확인하기 위해 설치 프로그램이 다음 데이터를 확인합니다.

- 사용자가 지정하는 모든 서브넷이 있는지 여부.
- 사용자가 프라이빗 서브넷을 제공합니다.
- 서브넷 CIDR이 사용자가 지정한 시스템 CIDR에 속합니다.
- 각 가용성 영역에 서브넷을 제공합니다. 각 가용성 영역에는 퍼블릭 서브넷과 프라이빗 서브넷이 하나씩 포함됩니다. 개인 클러스터를 사용하는 경우 각 가용성 영역에 프라이빗 서브넷만 제공합니다. 그렇지 않으면 각 가용성 영역에 퍼블릭 서브넷과 프라이빗 서브넷을 하나씩만 제공합니다.
- 각 프라이빗 서브넷 가용성 영역에 퍼블릭 서브넷을 제공합니다. 프라이빗 서브넷을 제공하지 않는 가용성 영역에서는 시스템이 프로비저닝되지 않습니다.

기존 VPC를 사용하는 클러스터를 제거해도 VPC는 삭제되지 않습니다. VPC에서 OpenShift Container Platform 클러스터를 제거하면 클러스터가 사용한 서브넷에서 **kubernetes.io/cluster/.*: shared** 태그가 제거됩니다.

4.8.2.3. 권한 분할

OpenShift Container Platform 4.3부터 클러스터를 배포하는 데 설치 프로그램에서 프로비저닝한 인프라 클러스터에 필요한 권한 중 일부가 필요하지 않게 되었습니다. 이 변경 사항은 회사의 권한 분류와 유사합니다. 즉 일부 개인의 경우 클라우드에서 다른 사람들과 다른 리소스를 생성할 수 있습니다. 예를 들어 인스턴스, 버킷, 로드 밸런서와 같은 애플리케이션 관련 항목을 생성할 수는 있지만 VPC, 서브넷 또는 인그레스 규칙과 같은 네트워킹 관련 구성 요소는 생성할 수 없습니다.

클러스터를 생성할 때 사용하는 AWS 인증 정보에는 서브넷, 라우팅 테이블, 인터넷 게이트웨이, NAT, VPN과 같은 VPC 내 핵심 네트워킹 구성 요소와 VPC를 생성하는 데 필요한 네트워킹 권한이 필요하지 않습니다. 하지만 ELB, 보안 그룹, S3 버킷 및 노드와 같이 클러스터 내 시스템에 필요한 애플리케이션 리소스를 생성하려면 여전히 권한이 필요합니다.

4.8.2.4. 클러스터 간 격리

OpenShift Container Platform을 기존 네트워크에 배포하면 클러스터 서비스 격리가 다음과 같은 방식으로 감소합니다.

- 동일한 VPC에 여러 OpenShift Container Platform 클러스터를 설치할 수 있습니다.
- ICMP 인그레스가 전체 네트워크에서 허용됩니다.
- TCP 22 인그레스(SSH)가 전체 네트워크에 허용됩니다.
- 컨트롤 플레인 TCP 6443 인그레스(Kubernetes API)가 전체 네트워크에 허용됩니다.
- 컨트롤 플레인 TCP 22623 인그레스(MCS)가 전체 네트워크에 허용됩니다.

4.8.3. OpenShift Container Platform 용 인터넷 액세스

OpenShift Container Platform 4.7에서 클러스터를 설치하려면 인터넷 액세스가 필요합니다.

다음의 경우 인터넷 액세스가 필요합니다.

- [OpenShift Cluster Manager](#) 에 액세스하여 설치 프로그램을 다운로드하고 서브스크립션 관리를 수행합니다. 클러스터가 인터넷에 액세스할 수 있고 Telemetry 서비스를 비활성화하지 않은 경우, 클러스터에 자동으로 권한이 부여됩니다.
- [Quay.io](#)에 액세스. 클러스터를 설치하는 데 필요한 패키지를 받을 수 있습니다.
- 클러스터 업데이트를 수행하는 데 필요한 패키지를 받을 수 있습니다.



중요

클러스터가 직접 인터넷에 액세스할 수 없는 경우, 프로비저닝하는 일부 유형의 인프라에서 제한된 네트워크 설치를 수행할 수 있습니다. 설치를 수행하는 프로세스에서 필요한 내용을 다운로드한 다음, 이를 사용하여 클러스터를 설치하고 설치 프로그램을 생성하는 데 필요한 패키지로 미러 레지스트리를 채웁니다. 설치 유형에 따라서는 클러스터를 설치하는 환경에 인터넷 액세스가 필요하지 않을 수도 있습니다. 클러스터를 업데이트하기 전에 미러 레지스트리의 내용을 업데이트합니다.

4.8.4. SSH 개인 키 생성 및 에이전트에 추가

클러스터에서 설치 디버깅 또는 재해 복구를 수행하려면 **ssh-agent** 및 설치 프로그램 모두에 SSH 키를 지정해야 합니다. 이 키를 사용하여 공용 클러스터의 부트스트랩 시스템에 액세스하여 설치 문제를 해결할 수 있습니다.



참고

프로덕션 환경에서는 재해 복구 및 디버깅이 필요합니다.

이 키를 사용자 **core**로서 마스터 노드에 SSH를 수행할 수 있습니다. 클러스터를 배포할 때 **core** 사용자의 `~/.ssh/authorized_keys` 목록에 이 키가 추가됩니다.



참고

AWS 키 쌍과 같이 플랫폼 고유의 방식으로 구성된 키가 아닌 로컬 키를 사용해야 합니다.

프로세스

1. 컴퓨터에 암호 없는 인증용으로 구성된 SSH 키가 없으면 키를 생성합니다. 예를 들어 Linux 운영 체제를 사용하는 컴퓨터에서 다음 명령을 실행합니다.

```
$ ssh-keygen -t ed25519 -N "" \
-f <path>/<file_name> 1
```

- 1 새로운 SSH 키의 경로 및 파일 이름(예 `~/.ssh/id_rsa`)을 지정합니다. 기존 키 쌍이 있는 경우 공개 키가 `~/.ssh` 디렉터리에 있는지 확인하십시오.

이 명령을 실행하면 사용자가 지정한 위치에 암호가 필요하지 않은 SSH 키가 생성됩니다.



참고

x86_64 아키텍처에 FIPS 검증 / 진행 중인 모듈 (Modules in Process) 암호화 라이브러리를 사용하는 OpenShift Container Platform 클러스터를 설치하려면 **ed25519** 알고리즘을 사용하는 키를 생성하지 마십시오. 대신 **rsa** 또는 **ecdsa** 알고리즘을 사용하는 키를 생성합니다.

2. **ssh-agent** 프로세스를 백그라운드 작업으로 시작합니다.

```
$ eval "$(ssh-agent -s)"
```

출력 예

```
Agent pid 31874
```



참고

클러스터가 FIPS 모드인 경우 FIPS 호환 알고리즘만 사용하여 SSH 키를 생성합니다. 키는 RSA 또는 ECDSA여야 합니다.

3. **ssh-agent**에 SSH 개인 키를 추가합니다.

```
$ ssh-add <path>/<file_name> 1
```

출력 예

```
Identity added: /home/<you>/<path>/<file_name> (<computer_name>)
```

- 1 SSH 개인 키의 경로 및 파일 이름을 지정합니다(예: `~/.ssh/id_rsa`).

다음 단계

- OpenShift Container Platform을 설치할 때 SSH 공개 키를 설치 프로그램에 지정합니다.

4.8.5. 설치 프로그램 받기

OpenShift Container Platform을 설치하기 전에 로컬 컴퓨터에 설치 파일을 다운로드합니다.

사전 요구 사항

- 500MB의 로컬 디스크 공간이 있는 Linux 또는 macOS를 실행하는 컴퓨터가 있습니다.

프로세스

1. OpenShift Cluster Manager 사이트의 [인프라 공급자](#) 페이지에 액세스합니다. Red Hat 계정이 있으면 사용자 자격 증명으로 로그인합니다. 계정이 없으면 계정을 만드십시오.
2. 인프라 공급자를 선택합니다.
3. 설치 유형 페이지로 이동한 다음, 운영 체제에 맞는 설치 프로그램을 다운로드하여 설치 구성 파일을 저장할 디렉터리에 파일을 저장합니다.

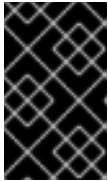

중요

설치 프로그램은 클러스터를 설치하는 데 사용하는 컴퓨터에 여러 파일을 만듭니다. 클러스터 설치를 마친 후 설치 프로그램과 설치 프로그램으로 생성되는 파일을 보관해야 합니다. 클러스터를 삭제하려면 두 파일이 모두 필요합니다.

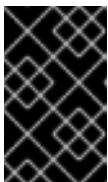

중요

클러스터 설치에 실패하거나 설치 프로그램으로 만든 파일을 삭제해도 클러스터는 제거되지 않습니다. 클러스터를 제거하려면 해당 클라우드 공급자에 적용되는 OpenShift Container Platform 설치 제거 절차를 완료해야 합니다.

4. 설치 프로그램 파일의 압축을 풉니다. 예를 들어 Linux 운영 체제를 사용하는 컴퓨터에서 다음 명령을 실행합니다.

```
$ tar xvf openshift-install-linux.tar.gz
```

5. [Red Hat OpenShift Cluster Manager](#)에서 [설치 풀 시크릿](#) 을 다운로드합니다. 이 풀 시크릿을 사용하면 OpenShift Container Platform 구성 요소에 대한 컨테이너 이미지를 제공하는 Quay.io를 포함하여 인증 기관에서 제공하는 서비스로 인증할 수 있습니다.

4.8.6. 설치 구성 파일 만들기

AWS(Amazon Web Services)에 설치하는 OpenShift Container Platform 클러스터를 사용자 지정할 수 있습니다.

사전 요구 사항

- OpenShift Container Platform 설치 프로그램과 클러스터의 풀 시크릿을 받습니다.
- 서브스크립션 수준에서 서비스 주체 권한을 획득합니다.

절차

1. `install-config.yaml` 파일을 생성합니다.

- a. 설치 프로그램이 포함된 디렉터리로 변경하고 다음 명령을 실행합니다.

```
$ ./openshift-install create install-config --dir <installation_directory> 1
```

1 <installation_directory>는 설치 프로그램이 생성하는 파일을 저장할 디렉터리 이름을 지정합니다.



중요

비어 있는 디렉터리를 지정합니다. 부트스트랩 X.509 인증서와 같은 일부 설치 자산은 단기간에 만료되므로 설치 디렉터리를 재사용해서는 안 됩니다. 다른 클러스터 설치의 개별 파일을 재사용하려면 해당 파일을 사용자 디렉터리에 복사하면 됩니다. 그러나 설치 자산의 파일 이름은 릴리스간에 변경될 수 있습니다. 따라서 이전 OpenShift Container Platform 버전에서 설치 파일을 복사할 때는 주의하십시오.

- b. 화면에 나타나는 지시에 따라 클라우드에 대한 구성 세부 사항을 입력합니다.

- i. 선택 사항: 클러스터 시스템에 액세스하는 데 사용할 SSH 키를 선택합니다.



참고

설치 디버깅 또는 재해 복구를 수행하려는 프로덕션 OpenShift Container Platform 클러스터의 경우 **ssh-agent** 프로세스가 사용하는 SSH 키를 지정합니다.

- ii. 대상 플랫폼으로 **AWS**를 선택합니다.
 - iii. 컴퓨터에 AWS(Amazon Web Services) 프로필이 저장되어 있지 않은 경우 설치 프로그램을 실행하도록 구성된 사용자의 AWS 액세스 키 ID와 시크릿 액세스 키를 입력합니다.
 - iv. 클러스터를 배포할 AWS 리전을 선택합니다.
 - v. 클러스터에 대해 구성된 Route53 서비스의 기본 도메인을 선택합니다.
 - vi. 클러스터를 설명할 수 있는 이름을 입력합니다.
 - vii. [Red Hat OpenShift Cluster Manager](#)에서 **풀 시크릿** 을 붙여넣습니다.
2. **install-config.yaml** 파일을 수정합니다. 사용 가능한 매개변수에 대한 자세한 정보는 "설치 구성 매개변수" 섹션에서 확인할 수 있습니다.
 3. 여러 클러스터를 설치하는 데 사용할 수 있도록 **install-config.yaml** 파일을 백업합니다.

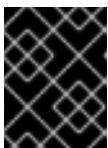

중요

install-config.yaml 파일은 설치 과정에서 사용됩니다. 이 파일을 재사용하려면 지금 백업해야 합니다.

4.8.6.1. 설치 구성 매개변수

OpenShift Container Platform 클러스터를 배포하기 전에 매개변수 값을 제공하여 클러스터를 호스팅할 클라우드 플랫폼에서 사용자 계정을 설명하고 선택사항으로 클러스터의 플랫폼을 사용자 지정합니다.

install-config.yaml 설치 구성 파일을 생성할 때 명령줄을 통해 필요한 매개변수 값을 제공합니다. 클러스터를 사용자 지정하면 **install-config.yaml** 파일을 수정하여 플랫폼에 대한 세부 정보를 제공할 수 있습니다.



참고

설치한 후에는 **install-config.yaml** 파일에서 이러한 매개변수를 수정할 수 없습니다.

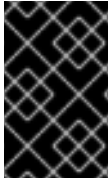

중요

openshift-install 명령은 매개변수의 필드 이름을 검증하지 않습니다. 잘못된 이름이 지정되면 관련 파일 또는 오브젝트가 생성되지 않으며 오류가 보고되지 않습니다. 지정된 매개변수의 필드 이름이 올바른지 확인합니다.

4.8.6.1.1. 필수 구성 매개변수

필수 설치 구성 매개변수는 다음 표에 설명되어 있습니다.

표 4.18. 필수 매개 변수

매개 변수	설명	값
apiVersion	install-config.yaml 콘텐츠의 API 버전입니다. 현재 버전은 v1 입니다. 설치 관리자가 이전 API 버전도 지원할 수 있습니다.	문자열
baseDomain	클라우드 공급자의 기본 도메인입니다. 기본 도메인은 OpenShift Container Platform 클러스터 구성 요소에 대한 경로를 생성하는 데 사용됩니다. 클러스터의 전체 DNS 이름은 baseDomain 과 metadata.name 매개변수 값의 조합으로, <metadata.name> . <baseDomain> 형식입니다.	정규화된 도메인 또는 하위 도메인 이름(예: example.com).
metadata	Kubernetes 리소스 ObjectMeta 로 name 매개변수만 사용합니다.	개체
metadata.name	클러스터의 이름입니다. 클러스터의 DNS 레코드는 {{.metadata.name}}.{{.baseDomain}} 형식의 모든 하위 도메인입니다.	소문자, 하이픈(-), 마침표(.)로 구성되는 문자열(예: dev)입니다.

매개변수	설명	값
platform	설치를 수행하는 특정 플랫폼에 대한 구성(aws, baremetal, azure, openstack, ovirt, vsphere)입니다. platform . <platform> 매개변수에 대한 자세한 내용은 다음 표에서 사용자 플랫폼에 해당하는 정보를 참조하십시오.	개체
pullSecret	Red Hat OpenShift Cluster Manager에서 풀 시크릿을 가져와서 Quay.io와 같은 서비스에서 OpenShift Container Platform 구성 요소의 컨테이너 이미지 다운로드를 인증합니다.	<pre>{ "auths":{ "cloud.openshift.com":{ "auth":"b3Blb=", "email":"you@example.com" }, "quay.io":{ "auth":"b3Blb=", "email":"you@example.com" } } }</pre>

4.8.6.1.2. 네트워크 구성 매개변수

기존 네트워크 인프라의 요구 사항에 따라 설치 구성을 사용자 지정할 수 있습니다. 예를 들어 클러스터 네트워크의 IP 주소 블록을 확장하거나 기본값과 다른 IP 주소 블록을 제공할 수 있습니다.

IPv4 주소만 지원됩니다.

표 4.19. 네트워크 매개변수

매개변수	설명	값
networking	클러스터의 네트워크의 구성입니다.	<p>개체</p>  <p>참고</p> <p>설치한 후에는 networking 오브젝트에서 지정된 매개변수를 수정할 수 없습니다.</p>
networking.networkType	설치할 클러스터 네트워크 제공자 CNI(Container Network Interface) 플러그인입니다.	OpenShiftSDN 또는 OVNKubernetes 중 하나이며, 기본값은 OpenShiftSDN 입니다.

매개변수	설명	값
networking.clusterNetwork	Pod의 IP 주소 블록입니다. 기본값은 10.128.0.0/14 이며, 호스트 접두사는 /23 입니다. 여러 IP 주소 블록을 지정하는 경우 블록이 겹치지 않아야 합니다.	개체의 배열입니다. 예를 들면 다음과 같습니다. networking: clusterNetwork: - cidr: 10.128.0.0/14 hostPrefix: 23
networking.clusterNetwork.cidr	networking.clusterNetwork 를 사용하는 경우 필수 항목입니다. IP 주소 블록입니다. IPv4 네트워크입니다.	CIDR(Classless Inter-Domain Routing) 표기법의 IP 주소 블록입니다. IPv4 블록의 접두사 길이는 0 에서 32 사이입니다.
networking.clusterNetwork.hostPrefix	개별 노드 각각에 할당할 서브넷 접두사 길이입니다. 예를 들어 hostPrefix 를 23 으로 설정하는 경우, 지정된 cidr 이외 /23 서브넷이 각 노드에 할당됩니다. 23 의 hostPrefix 값은 $510(2^{(32-23)} - 2)$ Pod IP 주소를 제공합니다.	서브넷 접두사입니다. 기본값은 23 입니다.
networking.serviceNetwork	서비스의 IP 주소 블록입니다. 기본값은 172.30.0.0/16 입니다. OpenShift SDN 및 OVN-Kubernetes 네트워크 공급자는 서비스 네트워크에 대한 단일 IP 주소 블록만 지원합니다.	CIDR 형식의 IP 주소 블록이 있는 어레이입니다. 예를 들면 다음과 같습니다. networking: serviceNetwork: - 172.30.0.0/16
networking.machineNetwork	시스템의 IP 주소 블록입니다. 여러 IP 주소 블록을 지정하는 경우 블록이 겹치지 않아야 합니다.	개체의 배열입니다. 예를 들면 다음과 같습니다. networking: machineNetwork: - cidr: 10.0.0.0/16
networking.machineNetwork.cidr	networking.machineNetwork 를 사용하는 경우 필수 항목입니다. IP 주소 블록입니다. libvirt를 제외한 모든 플랫폼의 기본값은 10.0.0.0/16 입니다. libvirt의 기본값은 192.168.126.0/24 입니다.	CIDR 표기법의 IP 네트워크 블록입니다. 예: 10.0.0.0/16  참고 기본 NIC가 상주하는 CIDR과 일치하도록 networking.machineNetwork 를 설정합니다.

4.8.6.1.3. 선택적 구성 매개변수

선택적 설치 구성 매개변수는 다음 표에 설명되어 있습니다.

표 4.20. 선택적 매개변수

매개변수	설명	값
additionalTrustBundle	노드의 신뢰할 수 있는 인증서 스토리지에 추가되는 PEM 인코딩 X.509 인증서 번들입니다. 이 신뢰할 수 있는 번들은 프록시가 구성되었을 때에도 사용할 수 있습니다.	문자열
compute	컴퓨팅 노드를 구성하는 시스템의 구성입니다.	MachinePool 개체의 배열입니다. 자세한 내용은 다음의 "시스템 풀" 표를 참조하십시오.
compute.architecture	풀에 있는 시스템의 명령어 집합 아키텍처를 결정합니다. 이기종 클러스터는 현재 지원되지 않으므로 모든 풀이 동일한 아키텍처를 지정해야 합니다. 유효한 값은 amd64 (기본값)입니다.	문자열
compute.hyperthreading	<p>컴퓨팅 시스템에서 동시 멀티스레딩 또는 hyperthreading 활성화 또는 비활성화 여부를 지정합니다. 시스템 코어의 성능을 높이기 위해 기본적으로 동시 멀티스레딩이 활성화됩니다.</p> <div style="display: flex; align-items: center;">  <div> <p>중요</p> <p>동시 멀티스레딩을 비활성화하는 경우 용량 계획에서 시스템 성능이 크게 저하될 수 있는 문제를 고려해야 합니다.</p> </div> </div>	Enabled 또는 Disabled
compute.name	compute 를 사용하는 경우 필수 항목입니다. 시스템 풀의 이름입니다.	worker
compute.platform	compute 를 사용하는 경우 필수 항목입니다. 이 매개변수를 사용하여 작업자 시스템을 호스팅할 클라우드 공급자를 지정합니다. 이 매개변수 값은 controlPlane.platform 매개변수 값과 일치해야 합니다	aws, azure, gcp, openstack, ovirt, vsphere 또는 {}
compute.replicas	프로비저닝할 컴퓨팅 시스템(작업자 시스템이라고도 함) 수입니다.	2 이상의 양의 정수이며, 기본값은 3 입니다.

매개변수	설명	값
controlPlane	컨트롤 플레인을 구성하는 시스템들의 구성입니다.	MachinePool 개체의 배열입니다. 자세한 내용은 다음의 "시스템 풀" 표를 참조하십시오.
controlPlane.architecture	풀에 있는 시스템의 명령어 집합 아키텍처를 결정합니다. 현재 이기종 클러스터는 지원되지 않으므로 모든 풀에서 동일한 아키텍처를 지정해야 합니다. 유효한 값은 amd64 (기본값)입니다.	문자열
controlPlane.hyperthreading	컨트롤 플레인 시스템에서 동시 멀티스레딩 또는 hyperthreading 활성화 또는 비활성화 여부를 지정합니다. 시스템 코어의 성능을 높이기 위해 기본적으로 동시 멀티스레딩이 활성화됩니다. <div data-bbox="493 882 600 1135" data-label="Image"> </div> <div data-bbox="675 882 938 1135" data-label="Text"> <p>중요</p> <p>동시 멀티스레딩을 비활성화하는 경우 용량 계획에서 시스템 성능이 크게 저하될 수 있는 문제를 고려해야 합니다.</p> </div>	Enabled 또는 Disabled
controlPlane.name	controlPlane 을 사용하는 경우 필수 항목입니다. 시스템 풀의 이름입니다.	master
controlPlane.platform	controlPlane 을 사용하는 경우 필수 항목입니다. 이 매개변수를 사용하여 컨트롤 플레인 시스템을 호스팅하는 클라우드 공급자를 지정합니다. 이 매개변수 값은 compute.platform 매개변수 값과 일치해야 합니다.	aws, azure, gcp, openstack, ovirt, vsphere 또는 {}
controlPlane.replicas	프로비저닝하는 컨트롤 플레인 시스템의 수입니다.	지원되는 유일한 값은 기본값인 3 입니다.

매개변수	설명	값
<p>credentialsMode</p>	<p>Cloud Credential Operator (CCO) 모드입니다. 모드가 지정되지 않은 경우 CCO는 여러 모드가 지원되는 플랫폼에서 Mint 모드가 우선으로 되어 지정된 인증 정보의 기능을 동적으로 확인하려고 합니다.</p> <div style="display: flex; align-items: flex-start; margin-top: 20px;">  <div> <p>참고</p> <p>모든 클라우드 공급자에서 모든 CCO 모드가 지원되는 것은 아닙니다. CCO 모드에 대한 자세한 내용은 <i>Cluster Operators</i> 의 <i>Cloud Credential Operator</i> 를 참조하십시오.</p> </div> </div>	<p>Mint, Passthrough, Manual 또는 빈 문자열 ("").</p>
<p>fips</p>	<p>FIPS 모드를 활성화 또는 비활성화합니다. 기본값은 false(비활성화)입니다. FIPS 모드가 활성화되면 OpenShift Container Platform이 실행되는 RHCOS(Red Hat Enterprise Linux CoreOS) 시스템에서 기본 Kubernetes 암호화 제품군은 우회하고 RHCOS와 함께 제공되는 암호화 모듈을 대신 사용합니다.</p> <div style="display: flex; align-items: flex-start; margin-top: 20px;">  <div> <p>중요</p> <p>FIPS 검증 / 진행 중인 모듈 암호화 라이브러리 사용은 x86_64 아키텍처의 OpenShift Container Platform 배포에서만 지원됩니다.</p> </div> </div> <div style="display: flex; align-items: flex-start; margin-top: 20px;">  <div> <p>참고</p> <p>Azure File 스토리지를 사용하는 경우 FIPS 모드를 활성화할 수 없습니다.</p> </div> </div>	<p>false 또는 true</p>
<p>imageContentSources</p>	<p>릴리스 이미지 내용의 소스 및 리포지토리입니다.</p>	<p>개체의 배열입니다. 이 표의 다음 행에 설명된 대로 source와 mirrors(선택 사항)가 포함됩니다.</p>

매개변수	설명	값
imageContentSource s.source	imageContentSources 를 사용하는 경우 필수 항목입니다. 예를 들어 이미지 가져오기 사양에서 사용자가 가리키는 리포지토리를 지정합니다.	문자열
imageContentSource s.mirrors	동일한 이미지를 포함할 수도 있는 하나 이상의 리포지토리를 지정합니다.	문자열 배열
publish	Kubernetes API, OpenShift 경로와 같이 클러스터의 사용자 끝점을 게시하거나 노출하는 방법입니다.	Internal 또는 External 입니다. 인터넷에서 액세스할 수 없는 사설 클러스터를 배포하려면 publish 를 Internal 로 설정합니다. 기본값은 External 입니다.
sshKey	클러스터 시스템 액세스 인증에 필요한 하나 이상의 SSH 키입니다.  <p>참고</p> <p>설치 디버깅 또는 재해복구를 수행하려는 프로젝트 OpenShift Container Platform 클러스터의 경우 ssh-agent 프로세스가 사용하는 SSH 키를 지정합니다.</p>	하나 이상의 키입니다. 예를 들면 다음과 같습니다. <pre>sshKey: <key1> <key2> <key3></pre>

4.8.6.1.4. 선택적 AWS 구성 매개변수

선택적 AWS 구성 매개변수는 다음 표에 설명되어 있습니다.

표 4.21. 선택적 AWS 매개변수

매개변수	설명	값
compute.platform aws.amiID	클러스터의 컴퓨팅 머신을 부팅하는 데 사용되는 AWS AMI입니다. 이는 사용자 지정 RHCOS AMI가 필요한 리전에 필요합니다.	설정된 AWS 리전에 속하는 게시된 또는 사용자 지정 RHCOS AMI입니다.

매개변수	설명	값
compute.platform.aws.iamRole	컴퓨팅 머신 풀 인스턴스 프로파일에 적용되는 기존 AWS IAM 역할입니다. 이러한 필드를 사용하여 이름 지정 체계와 일치하고 IAM 역할에 대해 사전 정의된 권한 경계를 포함할 수 있습니다. 정의되지 않은 경우 설치 프로그램은 새 IAM 역할을 생성합니다.	유효한 AWS IAM 역할의 이름입니다.
compute.platform.aws.rootVolume.iops	루트 볼륨용으로 예약된 IOPS(초당 입/출력 작업)입니다.	정수(예: 4000)
compute.platform.aws.rootVolume.size	루트 볼륨의 크기(GiB)입니다.	정수(예: 500)
compute.platform.aws.rootVolume.type	루트 볼륨의 유형입니다.	유효한 AWS EBS 볼륨 유형 (예: io1)
compute.platform.aws.rootVolume.kmsKeyARN	KMS 키의 Amazon 리소스 이름(키 ARN)입니다. 이는 특정 KMS 키를 사용하여 작업자 노드의 OS 볼륨을 암호화하는 데 필요합니다.	유효한 키 ID 또는 키 ARN입니다.
compute.platform.aws.type	컴퓨팅 시스템의 EC2 인스턴스 유형입니다.	유효한 AWS 인스턴스 유형 (예: m4.2xlarge) 다음 머신의 인스턴스 유형을 참조하십시오.
compute.platform.aws.zones	설치 프로그램이 컴퓨팅 머신 풀에 필요한 시스템을 생성하는 가용성 영역입니다. 자체 VPC를 제공하는 경우 해당 가용성 영역에 서브넷을 제공해야 합니다.	us-east-1c 와 같이 YAML 시퀀스 로 표시되는 유효한 AWS 가용성 영역의 목록입니다.
compute.aws.region	설치 프로그램이 컴퓨팅 리소스를 생성하는 AWS 리전입니다.	유효한 모든 AWS 리전 (예: us-east-1)
controlPlane.platform.aws.amiID	클러스터의 컨트롤 플레인 시스템을 시작하는 데 사용되는 AWS AMI입니다. 이는 사용자 지정 RHCOS AMI가 필요한 리전에 필요합니다.	설정된 AWS 리전에 속하는 게시된 또는 사용자 지정 RHCOS AMI입니다.

매개변수	설명	값
controlPlane.platform.aws.iamRole	컨트롤 플레인 시스템 폴 인스턴스 프로파일에 적용되는 기존 AWS IAM 역할입니다. 이러한 필드를 사용하여 이름 지정 체계와 일치하고 IAM 역할에 대해 사전 정의된 권한 경계를 포함할 수 있습니다. 정의되지 않은 경우 설치 프로그램은 새 IAM 역할을 생성합니다.	유효한 AWS IAM 역할의 이름입니다.
controlPlane.platform.aws.rootVolume.kmsKeyARN	KMS 키의 Amazon 리소스 이름(키 ARN)입니다. 이는 특정 KMS 키를 사용하여 컨트롤 플레인 노드의 OS 볼륨을 암호화하는 데 필요합니다.	유효한 키 ID 및 키 ARN
controlPlane.platform.aws.type	컨트롤 플레인 시스템의 EC2 인스턴스 유형입니다.	유효한 AWS 인스턴스 유형 (예: m5.xlarge). 다음 머신의 인스턴스 유형을 참조하십시오.
controlPlane.platform.aws.zones	설치 프로그램이 컨트롤 플레인 시스템 폴에 필요한 시스템을 생성하는 가용성 영역입니다.	us-east-1c 와 같이 YAML 시퀀스 로 표시되는 유효한 AWS 가용성 영역의 목록입니다.
controlPlane.aws.region	설치 프로그램이 컨트롤 플레인 리소스를 생성하는 AWS 리전입니다.	유효한 AWS 리전(예: us-east-1)
platform.aws.amiID	클러스터의 모든 머신을 부팅하는 데 사용되는 AWS AMI입니다. 설정된 경우 AMI는 클러스터와 동일한 리전에 속해 있어야 합니다. 이는 사용자 지정 RHCOS AMI가 필요한 리전에 필요합니다.	설정된 AWS 리전에 속하는 게시된 또는 사용자 지정 RHCOS AMI입니다.
platform.aws.hostedZone	클러스터의 기존 Route 53 개인 호스팅 영역입니다. 자체 VPC를 제공하는 경우에만 기존 호스팅 영역을 사용할 수 있습니다. 호스팅 영역은 설치 전에 사용자 제공 VPC와 이미 연결되어 있어야 합니다. 또한 호스팅 영역의 도메인은 클러스터 도메인 또는 클러스터 도메인의 상위 도메인이어야 합니다. 정의되지 않은 경우 설치 프로그램은 새 호스팅 영역을 생성합니다.	문자열 (예: Z3URY6TWQ91KVV)

매개변수	설명	값
platform.aws.serviceEndpoints.name	AWS 서비스 엔드 포인트 이름. 사용자 지정 엔드 포인트는 FIPS와 같은 대체 AWS 엔드 포인트를 사용해야 하는 경우에만 필요합니다. EC2, S3, IAM, Elastic Load Balancing, Tagging, Route 53 및 STS AWS 서비스에 대해 사용자 지정 API 엔드 포인트를 지정할 수 있습니다.	유효한 AWS 서비스 엔드 포인트 이름.
platform.aws.serviceEndpoints.url	AWS 서비스 엔드 포인트 URL. URL은 https 프로토콜을 사용해야 하며 호스트는 인증서를 신뢰해야 합니다.	유효한 AWS 서비스 엔드 포인트 URL .
platform.aws.userTags	설치 프로그램이 생성하는 모든 리소스에 태그로 추가하는 키와 값의 맵입니다.	유효한 YAML 맵(예: <key>: <value> 형식의 키 값 쌍) AWS 태그에 대한 자세한 내용은 AWS 문서의 Amazon EC2 리소스 태그 지정 을 참조하십시오.
platform.aws.subnets	설치 프로그램이 VPC를 자동으로 생성하지 않고 VPC를 직접 제공하는 경우 사용할 클러스터의 서브넷을 지정합니다. 서브넷은 사용자가 지정하는 동일한 machineNetwork[].cidr 범위의 일부여야 합니다. 표준 클러스터의 경우 각 가용성 영역의 퍼블릭 및 프라이빗 서브넷을 지정합니다. 개인 클러스터의 경우 각 가용성 영역의 프라이빗 서브넷을 지정합니다.	유효한 서브넷 ID.

4.8.6.2. 지원되는 AWS 머신 유형

다음 AWS(Amazon Web Services) 인스턴스 유형은 OpenShift Container Platform에서 지원됩니다.

예 4.18. 시스템의 인스턴스 유형

인스턴스 유형	부트스트랩	컨트롤 플레인	컴퓨팅
i3.large	x		
m4.large			x
m4.xlarge		x	x

인스턴스 유형	부트스트랩	컨트롤 플레인	컴퓨팅
m4.2xlarge		x	x
m4.4xlarge		x	x
m4.10xlarge		x	x
m4.16xlarge		x	x
m5.large			x
m5.xlarge		x	x
m5.2xlarge		x	x
m5.4xlarge		x	x
m5.8xlarge		x	x
m5.12xlarge		x	x
m5.16xlarge		x	x
m5a.large			x
m5a.xlarge		x	x
m5a.2xlarge		x	x
m5a.4xlarge		x	x
m5a.8xlarge		x	x
m5a.10xlarge		x	x
m5a.16xlarge		x	x
m6i.xlarge		x	x
m6i.2xlarge		x	x
m6i.4xlarge		x	x
m6i.8xlarge		x	x

인스턴스 유형	부트스트랩	컨트롤 플레인	컴퓨팅
m6i.16xlarge		x	x
c4.2xlarge		x	x
c4.4xlarge		x	x
c4.8xlarge		x	x
c5.xlarge			x
c5.2xlarge		x	x
c5.4xlarge		x	x
c5.9xlarge		x	x
c5.12xlarge		x	x
c5.18xlarge		x	x
c5.24xlarge		x	x
c5a.xlarge			x
c5a.2xlarge		x	x
c5a.4xlarge		x	x
c5a.8xlarge		x	x
c5a.12xlarge		x	x
c5a.16xlarge		x	x
c5a.24xlarge		x	x
r4.large			x
r4.xlarge		x	x
r4.2xlarge		x	x
r4.4xlarge		x	x
r4.8xlarge		x	x

인스턴스 유형	부트스트랩	컨트롤 플레인	컴퓨팅
r4.16xlarge		x	x
r5.large			x
r5.xlarge		x	x
r5.2xlarge		x	x
r5.4xlarge		x	x
r5.8xlarge		x	x
r5.12xlarge		x	x
r5.16xlarge		x	x
r5.24xlarge		x	x
r5a.large			x
r5a.xlarge		x	x
r5a.2xlarge		x	x
r5a.4xlarge		x	x
r5a.8xlarge		x	x
r5a.12xlarge		x	x
r5a.16xlarge		x	x
r5a.24xlarge		x	x
t3.large			x
t3.xlarge			x
t3.2xlarge			x
t3a.large			x
t3a.xlarge			x
t3a.2xlarge			x

4.8.6.3. AWS용 샘플 사용자 지정 install-config.yaml 파일

install-config.yaml 파일을 사용자 지정하여 OpenShift Container Platform 클러스터 플랫폼에 대한 자세한 정보를 지정하거나 필수 매개변수 값을 수정할 수 있습니다.



중요

이 샘플 YAML 파일은 참조용으로만 제공됩니다. 설치 프로그램을 사용하여 **install-config.yaml** 파일을 받아서 수정해야 합니다.

```

apiVersion: v1
baseDomain: example.com 1
credentialsMode: Mint 2
controlPlane: 3 4
  hyperthreading: Enabled 5
  name: master
  platform:
    aws:
      zones:
      - us-west-2a
      - us-west-2b
      rootVolume:
        iops: 4000
        size: 500
        type: io1 6
      type: m5.xlarge
    replicas: 3
compute: 7
- hyperthreading: Enabled 8
  name: worker
  platform:
    aws:
      rootVolume:
        iops: 2000
        size: 500
        type: io1 9
      type: c5.4xlarge
      zones:
      - us-west-2c
    replicas: 3
metadata:
  name: test-cluster 10
networking:
  clusterNetwork:
  - cidr: 10.128.0.0/14
    hostPrefix: 23
  machineNetwork:
  - cidr: 10.0.0.0/16
  networkType: OpenShiftSDN
  serviceNetwork:
  - 172.30.0.0/16

```

```

platform:
  aws:
    region: us-west-2 11
    userTags:
      adminContact: jdoe
      costCenter: 7536
    subnets: 12
      - subnet-1
      - subnet-2
      - subnet-3
    amiID: ami-96c6f8f7 13
    serviceEndpoints: 14
      - name: ec2
        url: https://vpce-id.ec2.us-west-2.vpce.amazonaws.com
    hostedZone: Z3URY6TWQ91KVV 15
  fips: false 16
  sshKey: ssh-ed25519 AAAA... 17
  pullSecret: '{"auths": ...}' 18

```

1 10 11 18 필수 항목입니다. 설치 프로그램에서 이 값을 입력하라는 메시지를 표시합니다.

2 선택 사항: 이 매개변수를 추가하여 CCO(Cloud Credential Operator)가 인증 정보의 기능을 동적으로 확인하지 않고 지정된 모드를 사용하도록 강제 적용합니다. CCO 모드에 대한 자세한 내용은 *Platform Operators* 참조 콘텐츠의 *Cloud Credential Operator* 항목을 참조하십시오.

3 7 이러한 매개변수와 값을 지정하지 않으면 설치 프로그램은 기본값을 적용합니다.

4 **controlPlane** 섹션은 단일 매핑이지만 **compute** 섹션은 일련의 매핑입니다. 서로 다른 데이터 구조의 요구사항을 충족하도록 **compute** 섹션의 첫 번째 줄은 하이픈(-)으로 시작해야 하며 **controlPlane** 섹션의 첫 번째 줄은 하이픈으로 시작할 수 없습니다. 하나의 컨트롤 플레인 풀만 사용 됩니다.

5 8 동시 멀티스레딩 또는 **hyperthreading** 활성화/비활성화 여부를 지정합니다. 시스템 코어의 성능을 높이기 위해 기본적으로 동시 멀티스레딩이 활성화됩니다. 매개변수 값을 **Disabled**로 설정하여 비활성화할 수 있습니다. 일부 클러스터 시스템에서 동시 멀티스레딩을 비활성화할 경우에는 해당 멀티스레딩을 모든 클러스터 시스템에서 비활성화해야 합니다.



중요

동시 멀티스레딩을 비활성화하는 경우 용량 계획에서 시스템 성능이 크게 저하될 수 있는 문제를 고려해야 합니다. 동시 멀티스레딩을 비활성화하는 경우 시스템에 더 큰 인스턴스 유형(예: **m4.2xlarge** 또는 **m5.2xlarge**)를 사용합니다.

6 9 대규모의 클러스터의 경우 고속 etcd 스토리지를 구성하려면 스토리지 유형을 **IO1**로 설정하고 **iops**는 **2000**으로 설정합니다.

12 자체 VPC를 제공하는 경우 클러스터가 사용하는 각 가용성 영역의 서브넷을 지정합니다.

13 클러스터 머신을 시작하는 데 사용되는 AMI의 ID입니다. 설정된 경우 AMI는 클러스터와 동일한 리전에 속해 있어야 합니다.

14 AWS 서비스 엔드 포인트입니다. 알 수 없는 AWS 리전에 설치할 때 사용자 지정 엔드 포인트가 필요합니다. 엔드포인트 URL은 **https** 프로토콜을 사용해야 하며 호스트는 인증서를 신뢰해야 합니다.

- 15 기존 Route 53 개인 호스팅 영역의 ID입니다. 기존 호스팅 영역을 제공하려면 클러스터를 설치하기 전에 자체 VPC를 제공하고 호스팅 영역이 VPC와 연결되어 있어야 합니다. 정의되지 않은 경우 설치
- 16 FIPS 모드 활성화 또는 비활성화 여부입니다. 기본적으로 FIPS 모드는 비활성화됩니다. FIPS 모드가 활성화되면 OpenShift Container Platform이 실행되는 RHCOS(Red Hat Enterprise Linux CoreOS) 시스템에서 기본 Kubernetes 암호화 제품군은 우회하고 RHCOS와 함께 제공되는 암호화 모듈을 대신 사용합니다.



중요

FIPS 검증 / 진행중인 모듈 암호화 라이브러리 사용은 **x86_64** 아키텍처의 OpenShift Container Platform 배포에서만 지원됩니다.

- 17 선택사항으로, 클러스터의 시스템에 액세스하는 데 사용할 **sshKey** 값을 제공할 수도 있습니다.

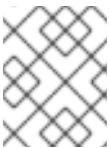

참고

설치 디버깅 또는 재해 복구를 수행하려는 프로덕션 OpenShift Container Platform 클러스터의 경우 **ssh-agent** 프로세스가 사용하는 SSH 키를 지정합니다.

4.8.6.4. 설치 중 클러스터 단위 프록시 구성

프로덕션 환경에서는 인터넷에 대한 직접 액세스를 거부하고 대신 HTTP 또는 HTTPS 프록시를 제공합니다. **install-config.yaml** 파일에서 프록시 설정을 구성하여 프록시가 사용되도록 새 OpenShift Container Platform 클러스터를 구성할 수 있습니다.

사전 요구 사항

- 기존 **install-config.yaml** 파일이 있습니다.
- 클러스터에서 액세스해야 하는 사이트를 검토하고 프록시를 바이패스해야 하는지 확인했습니다. 기본적으로 호스팅 클라우드 공급자 API에 대한 호출을 포함하여 모든 클러스터 발신(Egress) 트래픽이 프록시됩니다. 필요한 경우 프록시를 바이패스하기 위해 **Proxy** 오브젝트의 **spec.noProxy** 필드에 사이트를 추가했습니다.

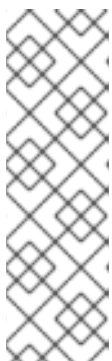

참고

Proxy 오브젝트의 **status.noProxy** 필드는 설치 구성에 있는 **networking.machineNetwork[].cidr**, **networking.clusterNetwork[].cidr**, **networking.serviceNetwork[]** 필드의 값으로 채워집니다.

Amazon Web Services (AWS), Google Cloud Platform (GCP), Microsoft Azure 및 Red Hat OpenStack Platform (RHOSP)에 설치하는 경우 **Proxy** 오브젝트 **status.noProxy** 필드도 인스턴스 메타데이터 끝점(**169.254.169.254**)로 채워집니다.

- 클러스터가 AWS에 있는 경우 **ec2.<region>.amazonaws.com,elasticloadbalancing.<region>.amazonaws.com** 및 **s3.<region>.amazonaws.com** 끝점을 VPC 끝점에 추가했습니다. 이러한 끝점은 노드에서 AWS EC2 API로 요청을 완료하는 데 필요합니다. 프록시는 노드 수준이 아닌 컨테이너 수준에서 작동하므로 이러한 요청을 AWS 사설 네트워크를 통해 AWS EC2 API로 라우팅해야 합니다. 프록시 서버의 허용 목록에 EC2 API의 공용 IP 주소를 추가하는 것만으로는 충분하지 않습니다.

절차

1. **install-config.yaml** 파일을 편집하고 프록시 설정을 추가합니다. 예를 들면 다음과 같습니다.

```

apiVersion: v1
baseDomain: my.domain.com
proxy:
  httpProxy: http://<username>:<pswd>@<ip>:<port> 1
  httpsProxy: https://<username>:<pswd>@<ip>:<port> 2
  noProxy: example.com 3
additionalTrustBundle: | 4
  -----BEGIN CERTIFICATE-----
  <MY_TRUSTED_CA_CERT>
  -----END CERTIFICATE-----
...

```

- 1 클러스터 외부에서 HTTP 연결을 구축하는 데 사용할 프록시 URL입니다. URL 스키마는 **http**여야 합니다.
- 2 클러스터 외부에서 HTTPS 연결을 구축하는 데 사용할 프록시 URL입니다.
- 3 대상 도메인 이름, IP 주소 또는 프록시에서 제외할 기타 네트워크 CIDR로 이루어진 쉼표로 구분된 목록입니다. 하위 도메인과 일치하려면 도메인 앞에 **.**을 입력합니다. 예를 들어, **.y.com**은 **x.y.com**과 일치하지만 **y.com**은 일치하지 않습니다. *****를 사용하여 모든 대상에 대해 프록시를 바이패스합니다.
- 4 이 값을 제공하면 설치 프로그램에서 추가 CA 인증서를 보유할 **openshift-config** 네임스페이스에 **user-ca-bundle**이라는 구성 맵을 생성합니다. **additionalTrustBundle** 및 하나 이상의 프록시 설정을 제공하는 경우 프록시 오브젝트는 **trustedCA** 필드의 **user-ca-bundle** 구성 맵을 참조하도록 구성됩니다. 그러면 Cluster Network Operator에서 **trustedCA** 매개 변수에 대해 지정된 콘텐츠를 RHCOS 신뢰 번들과 병합하는 **trusted-ca-bundle** 구성 맵을 생성합니다. 프록시의 ID 인증서를 RHCOS 트러스트 번들에 있는 기관에서 서명하지 않은 경우 **additionalTrustBundle** 필드가 있어야 합니다.



참고

설치 프로그램에서 프록시 **adinessEndpoints** 필드를 지원하지 않습니다.

2. 파일을 저장해 놓고 OpenShift Container Platform을 설치할 때 참조하십시오.

제공되는 **install-config.yaml** 파일의 프록시 설정을 사용하는 **cluster**라는 이름의 클러스터 전체 프록시가 설치 프로그램에 의해 생성됩니다. 프록시 설정을 제공하지 않아도 **cluster Proxy** 오브젝트는 계속 생성되지만 **spec**은 **nil**이 됩니다.



참고

cluster라는 **Proxy** 오브젝트만 지원되며 추가 프록시는 생성할 수 없습니다.

4.8.7. 클러스터 배포

호환되는 클라우드 플랫폼에 OpenShift Container Platform을 설치할 수 있습니다.

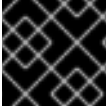

중요

최초 설치 과정에서 설치 프로그램의 **create cluster** 명령을 한 번만 실행할 수 있습니다.

사전 요구 사항

- 클러스터를 호스팅하는 클라우드 플랫폼으로 계정을 구성합니다.
- OpenShift Container Platform 설치 프로그램과 클러스터의 풀 시크릿을 받습니다.

프로세스

1. 설치 프로그램이 포함된 디렉터리로 변경하고 클러스터 배포를 초기화합니다.

```
$ ./openshift-install create cluster --dir <installation_directory> \ 1
--log-level=info 2
```

1 **<installation_directory>** 값으로 사용자 지정한 **./install-config.yaml** 파일의 위치를 지정합니다.

2 다른 설치 세부 사항을 보려면 **info** 대신 **warn**, **debug** 또는 **error**를 지정합니다.



참고

호스트에 구성된 클라우드 공급자 계정에 클러스터를 배포하기에 충분한 권한이 없는 경우, 설치 프로세스가 중단되고 누락된 권한을 알리는 메시지가 표시됩니다.

클러스터 배포가 완료되면 웹 콘솔로 연결되는 링크와 **kubeadmin** 사용자의 인증 정보가 포함된 클러스터 액세스 지침이 사용자 터미널에 표시됩니다.

출력 예

```
...
INFO Install complete!
INFO To access the cluster as the system:admin user when using 'oc', run 'export
KUBECONFIG=/home/myuser/install_dir/auth/kubeconfig'
INFO Access the OpenShift web-console here: https://console-openshift-
console.apps.mycluster.example.com
INFO Login to the console with user: "kubeadmin", and password: "4vYBz-Ee6gm-ymBZj-
Wt5AL"
INFO Time elapsed: 36m22s
```



참고

설치에 성공하면 클러스터 액세스 및 인증 정보도 **<installation_directory>/openshift_install.log**로 출력됩니다.



중요

- 설치 프로그램에서 생성하는 Ignition 구성 파일에 24시간 후에 만료되는 인증서가 포함되어 있습니다. 이 인증서는 그 후에 갱신됩니다. 인증서를 갱신하기 전에 클러스터가 종료되고 24시간이 지난 후에 클러스터가 다시 시작되면 클러스터는 만료된 인증서를 자동으로 복구합니다. 예외적으로 kubelet 인증서를 복구하려면 대기 중인 **node-bootstrapper** 인증서 서명 요청(CSR)을 수동으로 승인해야 합니다. 자세한 내용은 *Recovering from expired control plane certificates* 문서를 참조하십시오.
- 클러스터를 설치한 후 24시간에서 22시간까지의 인증서가 교체되기 때문에 생성된 후 12시간 이내에 Ignition 구성 파일을 사용하는 것이 좋습니다. 12시간 이내에 Ignition 구성 파일을 사용하면 설치 중에 인증서 업데이트가 실행되는 경우 설치 실패를 방지할 수 있습니다.

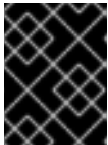

중요

설치 프로그램에서 생성되는 파일이나 설치 프로그램을 삭제해서는 안 됩니다. 클러스터를 삭제하려면 두 가지가 모두 필요합니다.

2. 선택 사항: 클러스터를 설치하는 데 사용한 IAM 계정에서 **AdministratorAccess** 정책을 제거하거나 비활성화합니다.



참고

AdministratorAccess 정책에서 제공하는 승격된 권한은 설치 중에만 필요합니다.

4.8.8. 바이너리를 다운로드하여 OpenShift CLI 설치

명령줄 인터페이스를 사용하여 OpenShift Container Platform과 상호 작용하기 위해 OpenShift CLI(**oc**)를 설치할 수 있습니다. Linux, Windows 또는 macOS에 **oc**를 설치할 수 있습니다.



중요

이전 버전의 **oc**를 설치한 경우, OpenShift Container Platform 4.7의 모든 명령을 완료하는 데 해당 버전을 사용할 수 없습니다. 새 버전의 **oc**를 다운로드하여 설치합니다.

4.8.8.1. Linux에서 OpenShift CLI 설치

다음 절차를 사용하여 Linux에서 OpenShift CLI(**oc**) 바이너리를 설치할 수 있습니다.

프로세스

1. Red Hat 고객 포털에서 [OpenShift Container Platform 다운로드 페이지](#)로 이동합니다.
2. 버전 드롭다운 메뉴에서 적절한 버전을 선택합니다.
3. **OpenShift v4.7 Linux Client(OpenShift v4.7 Linux 클라이언트)** 항목 옆에 있는 **지금 다운로드**를 클릭하고 파일을 저장합니다.
4. 아카이브의 압축을 풉니다.

```
$ tar xvzf <file>
```

5. **oc** 바이너리를 **PATH**에 있는 디렉터리에 배치합니다.
PATH를 확인하려면 다음 명령을 실행합니다.

```
$ echo $PATH
```

OpenShift CLI를 설치한 후 **oc** 명령을 사용할 수 있습니다.

```
$ oc <command>
```

4.8.8.2. Windows에서 OpenShift CLI 설치

다음 절차에 따라 Windows에 OpenShift CLI(**oc**) 바이너리를 설치할 수 있습니다.

프로세스

1. Red Hat 고객 포털에서 [OpenShift Container Platform 다운로드 페이지](#)로 이동합니다.
2. 버전 드롭다운 메뉴에서 적절한 버전을 선택합니다.
3. **OpenShift v4.7 Windows Client** 항목 옆에 있는 **지금 다운로드**를 클릭하고 파일을 저장합니다.
4. ZIP 프로그램으로 아카이브의 압축을 풉니다.
5. **oc** 바이너리를 **PATH**에 있는 디렉터리로 이동합니다.
PATH를 확인하려면 명령 프롬프트를 열고 다음 명령을 실행합니다.

```
C:\> path
```

OpenShift CLI를 설치한 후 **oc** 명령을 사용할 수 있습니다.

```
C:\> oc <command>
```

4.8.8.3. macOS에 OpenShift CLI 설치

다음 절차에 따라 macOS에서 OpenShift CLI(**oc**) 바이너리를 설치할 수 있습니다.

프로세스

1. Red Hat 고객 포털에서 [OpenShift Container Platform 다운로드 페이지](#)로 이동합니다.
2. 버전 드롭다운 메뉴에서 적절한 버전을 선택합니다.
3. **OpenShift v4.7 MacOSX Client** 항목 옆에 있는 **지금 다운로드**를 클릭하고 파일을 저장합니다.
4. 아카이브의 압축을 해제하고 압축을 풉니다.
5. **oc** 바이너리 **PATH**의 디렉터리로 이동합니다.
PATH를 확인하려면 터미널을 열고 다음 명령을 실행합니다.

```
$ echo $PATH
```

OpenShift CLI를 설치한 후 **oc** 명령을 사용할 수 있습니다.

-

```
$ oc <command>
```

4.8.9. CLI를 사용하여 클러스터에 로그인

클러스터 **kubeconfig** 파일을 내보내서 기본 시스템 사용자로 클러스터에 로그인할 수 있습니다.

kubeconfig 파일에는 CLI에서 올바른 클러스터 및 API 서버에 클라이언트를 연결하는 데 사용하는 클러스터에 대한 정보가 포함되어 있습니다. 이 파일은 클러스터별로 고유하며 OpenShift Container Platform 설치 과정에서 생성됩니다.

사전 요구 사항

- OpenShift Container Platform 클러스터를 배포했습니다.
- **oc** CLI를 설치했습니다.

프로세스

1. **kubeadmin** 인증 정보를 내보냅니다.

```
$ export KUBECONFIG=<installation_directory>/auth/kubeconfig 1
```

1 **<installation_directory>**는 설치 파일을 저장한 디렉터리의 경로를 지정합니다.

2. 내보낸 구성을 사용하여 **oc** 명령을 성공적으로 실행할 수 있는지 확인합니다.

```
$ oc whoami
```

출력 예

```
system:admin
```

4.8.10. 웹 콘솔을 사용하여 클러스터에 로그인

kubeadmin 사용자는 OpenShift Container Platform 설치 후 기본적으로 존재합니다. OpenShift Container Platform 웹 콘솔을 사용하여 **kubeadmin** 사용자로 클러스터에 로그인할 수 있습니다.

사전 요구 사항

- 설치 호스트에 대한 액세스 권한이 있어야 합니다.
- 클러스터 설치를 완료했으며 모든 클러스터 Operator를 사용할 수 있습니다.

프로세스

1. 설치 호스트의 **kubeadmin-password** 파일에서 **kubeadmin** 사용자의 암호를 가져옵니다.

```
$ cat <installation_directory>/auth/kubeadmin-password
```



참고

대안으로 설치 호스트의 `<installation_directory>/openshift_install.log` 로그 파일에서 **kubeadmin** 암호를 가져올 수 있습니다.

2. OpenShift Container Platform 웹 콘솔 경로를 나열합니다.

```
$ oc get routes -n openshift-console | grep 'console-openshift'
```



참고

대안으로 설치 호스트의 `<installation_directory>/openshift_install.log` 로그 파일에서 OpenShift Container Platform 경로를 가져올 수 있습니다.

출력 예

```
console    console-openshift-console.apps.<cluster_name>.<base_domain>    console
https reencrypt/Redirect None
```

3. 웹 브라우저의 이전 명령 출력에 자세히 설명된 경로로 이동하고 **kubeadmin** 사용자로 로그인합니다.

추가 리소스

- OpenShift Container Platform 웹 콘솔 액세스 및 이해에 대한 자세한 내용은 [웹 콘솔에 액세스](#)를 참조하십시오.

4.8.11. OpenShift Container Platform의 Telemetry 액세스

OpenShift Container Platform 4.7에서 클러스터 상태 및 업데이트 성공에 대한 메트릭을 제공하기 위해 기본적으로 실행되는 Telemetry 서비스에는 인터넷 액세스가 필요합니다. 클러스터가 인터넷에 연결되어 있으면 Telemetry가 자동으로 실행되고 [OpenShift Cluster Manager](#)에 클러스터가 자동으로 등록됩니다.

[OpenShift Cluster Manager](#) 인벤토리가 올바르거나 OpenShift Cluster Manager를 사용하여 자동으로 또는 OpenShift Cluster Manager를 사용하여 수동으로 유지 관리되는지 확인한 후 [subscription watch](#)를 사용하여 계정 또는 다중 클러스터 수준에서 OpenShift Container Platform 서브스크립션을 추적합니다.

추가 리소스

- Telemetry 서비스에 대한 자세한 내용은 [원격 상태 모니터링](#) 정보를 참조하십시오.

4.8.12. 다음 단계

- [설치를 확인](#)합니다.
- [클러스터를 사용자 지정](#)합니다.
- 필요한 경우 [원격 상태 보고 옵트아웃](#)을 수행할 수 있습니다.
- 필요한 경우 [클라우드 공급자 인증 정보를 제거](#)할 수 있습니다.

4.9. AWS에 개인 클러스터 설치

OpenShift Container Platform 4.7 버전에서는 AWS(Amazon Web Services)의 기존 VPC에 개인 클러스터를 설치할 수 있습니다. 설치 프로그램이 나머지 필수 인프라를 프로비저닝하며, 이후에 추가로 사용자 지정할 수 있습니다. 설치를 사용자 지정하려면 클러스터를 설치하기 전에 **install-config.yaml** 파일에서 매개변수를 수정합니다.

4.9.1. 사전 요구 사항

- [OpenShift Container Platform 설치 및 업데이트](#) 프로세스에 대한 세부 사항을 검토하십시오.
- 클러스터를 호스팅할 [AWS 계정을 구성](#) 하십시오.



중요

컴퓨터에 AWS 프로필이 저장되어 있는 경우 다단계 인증 장치를 사용하는 동안 생성한 임시 세션 토큰을 해당 프로필이 사용해서는 안 됩니다. 클러스터는 클러스터의 전체 수명 동안 현재 AWS 자격 증명을 계속 사용하여 AWS 리소스를 생성하므로 장기 자격 증명을 사용해야 합니다. 적절한 키를 생성하려면 AWS 문서의 [IAM 사용자의 액세스 키 관리](#)를 참조하십시오. 설치 프로그램을 실행할 때 키를 제공할 수 있습니다.

- 방화벽을 사용하는 경우, 클러스터가 액세스해야 하는 [사이트를 허용하도록 방화벽을 구성](#) 해야 합니다.
- 시스템의 IAM(ID 및 액세스 관리) 기능을 허용하지 않는 경우, 클러스터 관리자가 [수동으로 IAM 인증 정보를 생성 및 유지관리](#)할 수 있습니다. 수동 모드는 클라우드 IAM API에 연결할 수 없는 환경에서도 사용할 수 있습니다.

4.9.2. 프라이빗 클러스터

외부 엔드 포인트를 노출하지 않는 비공개 OpenShift Container Platform 클러스터를 배포할 수 있습니다. 프라이빗 클러스터는 내부 네트워크에서만 액세스할 수 있으며 인터넷에 노출되지 않습니다.

기본적으로 OpenShift Container Platform은 공개적으로 액세스 가능한 DNS 및 끝점을 사용하여 프로비저닝됩니다. 따라서 개인 클러스터를 배포할 때 클러스터에서 DNS, Ingress Controller 및 API 서버를 비공개로 설정할 수 있습니다. 즉 클러스터 리소스는 내부 네트워크에서만 액세스할 수 있고 인터넷에는 노출되지 않습니다.

프라이빗 클러스터를 배포하려면 요구사항을 충족하는 기존 네트워킹을 사용해야 합니다. 네트워크의 다른 클러스터 사이에 클러스터 리소스를 공유할 수 있습니다.

또한 프로비저닝하는 클라우드에 대한 API 서비스, 프로비저닝하는 네트워크의 호스트, 설치 미디어를 받기 위해 필요한 인터넷 등에 액세스 권한이 있는 시스템에서 프라이빗 클러스터를 배포해야 합니다. 이러한 액세스 요구사항을 충족하고 회사의 지침을 따르는 모든 시스템을 사용할 수 있습니다. 클라우드 네트워크의 배스천 호스트 또는 VPN을 통해 네트워크에 액세스할 수 있는 시스템 등을 예로 들 수 있습니다.

4.9.2.1. AWS의 개인 클러스터

AWS(Amazon Web Services)에 개인 클러스터를 생성하려면 클러스터를 호스팅할 기존 프라이빗 VPC와 서브넷을 제공해야 합니다. 또한 설치 프로그램에서 클러스터에 필요한 DNS 레코드를 확인할 수 있어야 합니다. 설치 프로그램은 개인 네트워크에서만 액세스할 수 있도록 Ingress Operator 및 API 서버를 구성합니다.

클러스터가 AWS API에 액세스하려면 여전히 인터넷 접속이 필요합니다.

다음은 프라이빗 클러스터를 설치할 때 필요하지 않거나 생성되지 않는 항목들입니다.

- 퍼블릭 서브넷
- 공용 인그레스를 지원하는 공용 로드 밸런서
- 클러스터의 **baseDomain**과 일치하는 공용 Route 53 영역

설치 프로그램은 사용자가 지정하는 **baseDomain**을 사용하여 프라이빗 Route 53 영역과 클러스터에 필요한 레코드를 생성합니다. Operator가 클러스터에 대한 공용 레코드를 생성하지 않고 사용자가 지정하는 프라이빗 서브넷에 모든 클러스터 시스템이 배치되도록 클러스터가 구성됩니다.

4.9.2.1.1. 제한

개인 클러스터에 공용 기능을 추가하는 기능은 제한됩니다.

- 설치 후에는 VPC에서 사용 중인 각 가용성 영역의 퍼블릭 서브넷 생성, 공용 로드 밸런서 생성, 6443(Kubernetes API 포트)의 인터넷 트래픽을 허용하도록 컨트롤 플레인 보안 그룹 구성 등 추가 조치 없이 Kubernetes API 엔드포인트를 공개할 수 없습니다.
- 공용 서비스 유형 로드 밸런서를 사용하는 경우 AWS가 공용 로드 밸런서를 생성하는 데 사용할 수 있도록 각 가용성 영역의 퍼블릭 서브넷에 **kubernetes.io/cluster/<cluster-infra-id>: shared** 태그를 지정해야 합니다.

4.9.3. 사용자 지정 VPC 사용 정보

OpenShift Container Platform 4.7 버전에서는 AWS(Amazon Web Services)의 기존 Amazon VPC(Virtual Private Cloud)에 있는 기존 서브넷에 클러스터를 설치할 수 있습니다. 기존 GCP VPC에 OpenShift Container Platform을 배포하면 새 계정의 한도 제한 적용을 받지 않거나 회사의 지침에 따른 운영 제한을 보다 쉽게 준수할 수 있습니다. VPC를 직접 생성하는 데 필요한 인프라 생성 권한을 받을 수 없는 경우 이 설치 옵션을 사용합니다.

설치 프로그램은 기존 서브넷에 있는 다른 구성 요소를 알 수 없으므로 사용자를 대신하여 서브넷 CIDR 등을 선택할 수 없습니다. 클러스터를 직접 설치하는 서브넷에 대한 네트워킹을 구성해야 합니다.

4.9.3.1. VPC 사용 요구사항

설치 프로그램은 더 이상 다음 구성 요소를 생성하지 않습니다.

- 인터넷 게이트웨이
- NAT 게이트웨이
- 서브넷
- 라우팅 테이블
- VPC
- VPC DHCP 옵션
- VPC 끝점

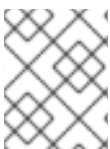

참고

설치 프로그램을 사용하려면 클라우드 제공 DNS 서버를 사용해야 합니다. 사용자 지정 DNS 서버 사용은 지원되지 않으며 이로 인해 설치에 실패합니다.

사용자 지정 VPC를 사용하는 경우, 사용할 클러스터와 설치 프로그램에 맞게 VPC와 해당 서브넷을 구성해야 합니다. AWS VPC 생성 및 관리에 대한 자세한 내용은 AWS 문서의 [Amazon VPC 콘솔 마법사 구성 및 VPC 및 서브넷 작업을 참조하십시오.](#)

설치 프로그램은 다음을 수행할 수 없습니다.

- 클러스터에서 사용할 네트워크 범위를 세분합니다.
- 서브넷의 라우팅 테이블을 설정합니다.
- DHCP와 같은 VPC 옵션을 설정합니다.

클러스터를 설치하기 전에 이러한 작업을 완료해야 합니다. AWS VPC의 네트워킹 구성에 대한 자세한 내용은 [VPC 네트워킹 구성 요소 및 경로 테이블을 참조하십시오.](#)

VPC는 다음 특성을 충족해야 합니다.

- VPC는 **kubernetes.io/cluster/.*: owned** 태그를 사용해서는 안 됩니다. 설치 프로그램은 **kubernetes.io/cluster/.*: shared** 태그를 추가하도록 서브넷을 수정하므로 서브넷에 사용 가능한 여유 태그 슬롯이 하나 이상 있어야 합니다. AWS 문서의 [태그 제한 사항을 참조하여](#) 설치 프로그램이 사용자가 지정하는 각 서브넷에 태그를 추가할 수 있는지 확인합니다.
- 클러스터가 VPC에 연결된 Route 53 영역을 사용하여 클러스터의 내부 DNS 레코드를 확인할 수 있도록 VPC에서 **enableDnsSupport** 및 **enableDnsHostnames** 속성을 활성화해야 합니다. AWS 문서에서 [VPC의 DNS 지원](#)을 참조하십시오. 자체 Route 53 호스팅 프라이빗 영역을 사용하려면 클러스터를 설치하기 전에 기존 호스팅 영역을 VPC와 연결해야 합니다. **install-config.yaml** 파일에서 **platform.aws.hostedZone** 필드를 사용하여 호스팅 영역을 정의할 수 있습니다.
- 공용 액세스 권한이 있는 클러스터를 사용하는 경우 클러스터가 사용하는 각 가용성 영역의 퍼블릭 및 프라이빗 서브넷을 만들어야 합니다. 각 가용성 영역에는 퍼블릭 서브넷과 프라이빗 서브넷이 1개 이상 포함될 수 있습니다.

연결이 끊긴 환경에서 작업 중인 경우에는 EC2 및 ELB 끝점의 공용 IP 주소에 도달할 수 없습니다. 이 문제를 해결하려면 VPC 끝점을 생성하여 클러스터가 사용 중인 서브넷에 연결해야 합니다. 올바른 끝점의 이름은 다음과 같습니다.

- **ec2.<region>.amazonaws.com**
- **elasticloadbalancing.<region>.amazonaws.com**
- **s3.<region>.amazonaws.com**

필수 VPC 구성 요소

시스템과의 통신을 허용하는 서브넷과 적합한 VPC를 제공해야 합니다.

구성 요소	AWS 유형	설명
VPC	<ul style="list-style-type: none"> • AWS::EC2::VPC • AWS::EC2::VPCEndpoint 	클러스터에서 사용할 공용 VPC를 제공해야 합니다. VPC는 각 서브넷의 라우팅 테이블을 참조하는 끝점을 사용하여 S3에서 호스팅되는 레지스트리와의 통신을 개선합니다.

구성 요소	AWS 유형	설명	
퍼블릭 서브넷	<ul style="list-style-type: none"> ● AWS::EC2::Subnet ● AWS::EC2::SubnetNetworkAclAssociation 	VPC에는 1~3개의 가용성 영역에 대한 퍼블릭 서브넷이 있어야 하며 이 서브넷을 적절한 인그레스 규칙과 연결해야 합니다.	
인터넷 게이트웨이	<ul style="list-style-type: none"> ● AWS::EC2::InternetGateway ● AWS::EC2::VPCGatewayAttachment ● AWS::EC2::RouteTable ● AWS::EC2::Route ● AWS::EC2::SubnetRouteTableAssociation ● AWS::EC2::NatGateway ● AWS::EC2::EIP 	공용 경로가 있는 공용 인터넷 게이트웨이가 VPC에 연결되어 있어야 합니다. 제공된 템플릿에서 각 퍼블릭 서브넷에는 EIP 주소를 갖는 NAT 게이트웨이가 있습니다. 이러한 NAT 게이트웨이를 사용하면 프라이빗 서브넷 인스턴스와 같은 클러스터 리소스가 인터넷에 도달할 수 있으므로 일부 제한된 네트워크 또는 프록시 시나리오에는 필요하지 않습니다.	
네트워크 액세스 제어	<ul style="list-style-type: none"> ● AWS::EC2::NetworkAcl ● AWS::EC2::NetworkAclEntry 	VPC가 다음 포트에 액세스할 수 있어야 합니다.	
		포트	이유
		80	인바운드 HTTP 트래픽
		443	인바운드 HTTPS 트래픽
		22	인바운드 SSH 트래픽
		1024 - 65535	인바운드 임시 트래픽
0 - 65535	아웃바운드 임시 트래픽		
프라이빗 서브넷	<ul style="list-style-type: none"> ● AWS::EC2::Subnet ● AWS::EC2::RouteTable ● AWS::EC2::SubnetRouteTableAssociation 	VPC에 프라이빗 서브넷이 포함될 수 있습니다. 제공된 CloudFormation 템플릿은 1~3개 가용성 영역의 프라이빗 서브넷을 생성할 수 있습니다. 프라이빗 서브넷을 사용하는 경우 적절한 경로와 테이블을 제공해야 합니다.	

4.9.3.2. VPC 검증

제공한 서브넷이 적합한지 확인하기 위해 설치 프로그램이 다음 데이터를 확인합니다.

- 사용자가 지정하는 모든 서브넷이 있는지 여부.
- 사용자가 프라이빗 서브넷을 제공합니다.
- 서브넷 CIDR이 사용자가 지정한 시스템 CIDR에 속합니다.
- 각 가용성 영역에 서브넷을 제공합니다. 각 가용성 영역에는 퍼블릭 서브넷과 프라이빗 서브넷이 하나씩 포함됩니다. 개인 클러스터를 사용하는 경우 각 가용성 영역에 프라이빗 서브넷만 제공합니다. 그렇지 않으면 각 가용성 영역에 퍼블릭 서브넷과 프라이빗 서브넷을 하나씩만 제공합니다.
- 각 프라이빗 서브넷 가용성 영역에 퍼블릭 서브넷을 제공합니다. 프라이빗 서브넷을 제공하지 않는 가용성 영역에서는 시스템이 프로비저닝되지 않습니다.

기존 VPC를 사용하는 클러스터를 제거해도 VPC는 삭제되지 않습니다. VPC에서 OpenShift Container Platform 클러스터를 제거하면 클러스터가 사용한 서브넷에서 **kubernetes.io/cluster/*: shared** 태그가 제거됩니다.

4.9.3.3. 권한 분할

OpenShift Container Platform 4.3부터 클러스터를 배포하는 데 설치 프로그램에서 프로비저닝한 인프라 클러스터에 필요한 권한 중 일부가 필요하지 않게 되었습니다. 이 변경 사항은 회사의 권한 분류와 유사합니다. 즉 일부 개인의 경우 클라우드에서 다른 사람들과 다른 리소스를 생성할 수 있습니다. 예를 들어 인스턴스, 버킷, 로드 밸런서와 같은 애플리케이션 관련 항목을 생성할 수는 있지만 VPC, 서브넷 또는 인그레스 규칙과 같은 네트워킹 관련 구성 요소는 생성할 수 없습니다.

클러스터를 생성할 때 사용하는 AWS 인증 정보에는 서브넷, 라우팅 테이블, 인터넷 게이트웨이, NAT, VPN과 같은 VPC 내 핵심 네트워킹 구성 요소와 VPC를 생성하는 데 필요한 네트워킹 권한이 필요하지 않습니다. 하지만 ELB, 보안 그룹, S3 버킷 및 노드와 같이 클러스터 내 시스템에 필요한 애플리케이션 리소스를 생성하려면 여전히 권한이 필요합니다.

4.9.3.4. 클러스터 간 격리

OpenShift Container Platform을 기존 네트워크에 배포하면 클러스터 서비스 격리가 다음과 같은 방식으로 감소합니다.

- 동일한 VPC에 여러 OpenShift Container Platform 클러스터를 설치할 수 있습니다.
- ICMP 인그레스가 전체 네트워크에서 허용됩니다.
- TCP 22 인그레스(SSH)가 전체 네트워크에 허용됩니다.
- 컨트롤 플레인 TCP 6443 인그레스(Kubernetes API)가 전체 네트워크에 허용됩니다.
- 컨트롤 플레인 TCP 22623 인그레스(MCS)가 전체 네트워크에 허용됩니다.

4.9.4. OpenShift Container Platform 용 인터넷 액세스

OpenShift Container Platform 4.7에서 클러스터를 설치하려면 인터넷 액세스가 필요합니다.

다음의 경우 인터넷 액세스가 필요합니다.

- [OpenShift Cluster Manager](#) 에 액세스하여 설치 프로그램을 다운로드하고 서브스크립션 관리를 수행합니다. 클러스터가 인터넷에 액세스할 수 있고 Telemetry 서비스를 비활성화하지 않은 경우, 클러스터에 자동으로 권한이 부여됩니다.
- [Quay.io](#)에 액세스. 클러스터를 설치하는 데 필요한 패키지를 받을 수 있습니다.
- 클러스터 업데이트를 수행하는 데 필요한 패키지를 받을 수 있습니다.

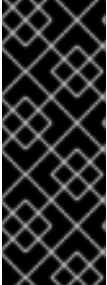

중요

클러스터가 직접 인터넷에 액세스할 수 없는 경우, 프로비저닝하는 일부 유형의 인프라에서 제한된 네트워크 설치를 수행할 수 있습니다. 설치를 수행하는 프로세스에서 필요한 내용을 다운로드한 다음, 이를 사용하여 클러스터를 설치하고 설치 프로그램을 생성하는 데 필요한 패키지로 미리 레지스트리를 채웁니다. 설치 유형에 따라서는 클러스터를 설치하는 환경에 인터넷 액세스가 필요하지 않을 수도 있습니다. 클러스터를 업데이트하기 전에 미리 레지스트리의 내용을 업데이트합니다.

4.9.5. SSH 개인 키 생성 및 에이전트에 추가

클러스터에서 설치 디버깅 또는 재해 복구를 수행하려면 **ssh-agent** 및 설치 프로그램 모두에 SSH 키를 지정해야 합니다. 이 키를 사용하여 공용 클러스터의 부트스트랩 시스템에 액세스하여 설치 문제를 해결할 수 있습니다.



참고

프로덕션 환경에서는 재해 복구 및 디버깅이 필요합니다.

이 키를 사용자 **core**로서 마스터 노드에 SSH를 수행할 수 있습니다. 클러스터를 배포할 때 **core** 사용자의 `~/.ssh/authorized_keys` 목록에 이 키가 추가됩니다.



참고

[AWS 키 쌍](#) 과 같이 플랫폼 고유의 방식으로 구성된 키가 아닌 로컬 키를 사용해야 합니다.

프로세스

1. 컴퓨터에 암호 없는 인증용으로 구성된 SSH 키가 없으면 키를 생성합니다. 예를 들어 Linux 운영 체제를 사용하는 컴퓨터에서 다음 명령을 실행합니다.

```
$ ssh-keygen -t ed25519 -N ""
-f <path>/<file_name> 1
```

- 1 새로운 SSH 키의 경로 및 파일 이름(예 `~/.ssh/id_rsa`)을 지정합니다. 기존 키 쌍이 있는 경우 공개 키가 `~/.ssh` 디렉터리에 있는지 확인하십시오.

이 명령을 실행하면 사용자가 지정 한 위치에 암호가 필요하지 않은 SSH 키가 생성됩니다.



참고

x86_64 아키텍처에 FIPS 검증 / 진행중인 모듈 (Modules in Process) 암호화 라이브러리를 사용하는 OpenShift Container Platform 클러스터를 설치하려면 **ed25519** 알고리즘을 사용하는 키를 생성하지 마십시오. 대신 **rsa** 또는 **ecdsa** 알고리즘을 사용하는 키를 생성합니다.

2. **ssh-agent** 프로세스를 백그라운드 작업으로 시작합니다.

```
$ eval "$(ssh-agent -s)"
```

출력 예

```
Agent pid 31874
```



참고

클러스터가 FIPS 모드인 경우 FIPS 호환 알고리즘만 사용하여 SSH 키를 생성합니다. 키는 RSA 또는 ECDSA여야 합니다.

3. **ssh-agent**에 SSH 개인 키를 추가합니다.

```
$ ssh-add <path>/<file_name> 1
```

출력 예

```
Identity added: /home/<you>/<path>/<file_name> (<computer_name>)
```

1 SSH 개인 키의 경로 및 파일 이름을 지정합니다(예: `~/.ssh/id_rsa`).

다음 단계

- OpenShift Container Platform을 설치할 때 SSH 공개 키를 설치 프로그램에 지정합니다.

4.9.6. 설치 프로그램 받기

OpenShift Container Platform을 설치하기 전에 로컬 컴퓨터에 설치 파일을 다운로드합니다.

사전 요구 사항

- 500MB의 로컬 디스크 공간이 있는 Linux 또는 macOS를 실행하는 컴퓨터가 있습니다.

프로세스

1. OpenShift Cluster Manager 사이트의 [인프라 공급자](#) 페이지에 액세스합니다. Red Hat 계정이 있으면 사용자 자격 증명으로 로그인합니다. 계정이 없으면 계정을 만드십시오.
2. 인프라 공급자를 선택합니다.
3. 설치 유형 페이지로 이동한 다음, 운영 체제에 맞는 설치 프로그램을 다운로드하여 설치 구성 파일을 저장할 디렉터리에 파일을 저장합니다.

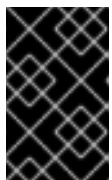

중요

설치 프로그램은 클러스터를 설치하는 데 사용하는 컴퓨터에 여러 파일을 만듭니다. 클러스터 설치를 마친 후 설치 프로그램과 설치 프로그램으로 생성되는 파일을 보관해야 합니다. 클러스터를 삭제하려면 두 파일이 모두 필요합니다.

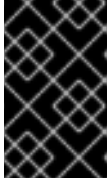

중요

클러스터 설치에 실패하거나 설치 프로그램으로 만든 파일을 삭제해도 클러스터는 제거되지 않습니다. 클러스터를 제거하려면 해당 클라우드 공급자에 적용되는 OpenShift Container Platform 설치 제거 절차를 완료해야 합니다.

4. 설치 프로그램 파일의 압축을 풉니다. 예를 들어 Linux 운영 체제를 사용하는 컴퓨터에서 다음 명령을 실행합니다.

```
$ tar xvf openshift-install-linux.tar.gz
```

5. [Red Hat OpenShift Cluster Manager](#)에서 [설치 풀 시크릿](#) 을 다운로드합니다. 이 풀 시크릿을 사용하면 OpenShift Container Platform 구성 요소에 대한 컨테이너 이미지를 제공하는 Quay.io를 포함하여 인증 기관에서 제공하는 서비스로 인증할 수 있습니다.

4.9.7. 수동으로 설치 구성 파일 만들기

내부 네트워크에서만 액세스할 수 있고 인터넷에 표시되지 않는 프라이빗 OpenShift Container Platform 클러스터 설치의 경우 설치 구성 파일을 수동으로 생성해야 합니다.

사전 요구 사항

- OpenShift Container Platform 설치 프로그램 및 클러스터의 액세스 토큰을 가져옵니다.

프로세스

1. 필요한 설치 자산을 저장할 설치 디렉터리를 만듭니다.

```
$ mkdir <installation_directory>
```

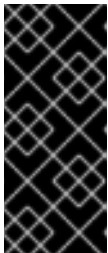

중요

디렉터리를 만들어야 합니다. 부트스트랩 X.509 인증서와 같은 일부 설치 자산은 단기간에 만료되므로 설치 디렉터리를 재사용해서는 안 됩니다. 다른 클러스터 설치의 개별 파일을 재사용하려면 해당 파일을 사용자 디렉터리에 복사하면 됩니다. 그러나 설치 자산의 파일 이름은 릴리스간에 변경될 수 있습니다. 따라서 이전 OpenShift Container Platform 버전에서 설치 파일을 복사할 때는 주의하십시오.

2. 다음 **install-config.yaml** 파일 템플릿을 사용자 지정하여 **<installation_directory>**에 저장합니다.



참고

이 설정 파일의 이름을 **install-config.yaml**로 지정해야 합니다.

3. 여러 클러스터를 설치하는 데 사용할 수 있도록 **install-config.yaml** 파일을 백업합니다.

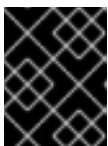

중요

install-config.yaml 파일은 설치 과정의 다음 단계에서 사용됩니다. 이 시점에서 이를 백업해야 합니다.

4.9.7.1. 설치 구성 매개변수

OpenShift Container Platform 클러스터를 배포하기 전에 매개변수 값을 제공하여 클러스터를 호스팅할 클라우드 플랫폼에서 사용자 계정을 설명하고 선택사항으로 클러스터의 플랫폼을 사용자 지정합니다. **install-config.yaml** 설치 구성 파일을 생성할 때 명령줄을 통해 필요한 매개변수 값을 제공합니다. 클러스터를 사용자 지정하면 **install-config.yaml** 파일을 수정하여 플랫폼에 대한 세부 정보를 제공할 수 있습니다.



참고

설치한 후에는 **install-config.yaml** 파일에서 이러한 매개변수를 수정할 수 없습니다.



중요

openshift-install 명령은 매개변수의 필드 이름을 검증하지 않습니다. 잘못된 이름이 지정되면 관련 파일 또는 오브젝트가 생성되지 않으며 오류가 보고되지 않습니다. 지정된 매개변수의 필드 이름이 올바른지 확인합니다.

4.9.7.1.1. 필수 구성 매개변수

필수 설치 구성 매개변수는 다음 표에 설명되어 있습니다.

표 4.22. 필수 매개 변수

매개 변수	설명	값
apiVersion	install-config.yaml 콘텐츠의 API 버전입니다. 현재 버전은 v1 입니다. 설치 관리자가 이전 API 버전도 지원할 수 있습니다.	문자열
baseDomain	클라우드 공급자의 기본 도메인입니다. 기본 도메인은 OpenShift Container Platform 클러스터 구성 요소에 대한 경로를 생성하는 데 사용됩니다. 클러스터의 전체 DNS 이름은 baseDomain 과 metadata.name 매개변수 값의 조합으로, <metadata.name> . <baseDomain> 형식입니다.	정규화된 도메인 또는 하위 도메인 이름(예: example.com).
metadata	Kubernetes 리소스 ObjectMeta 로 name 매개변수만 사용합니다.	개체
metadata.name	클러스터의 이름입니다. 클러스터의 DNS 레코드는 {{.metadata.name}}.{{.baseDomain}} 형식의 모든 하위 도메인입니다.	소문자, 하이픈(-), 마침표(.)로 구성되는 문자열(예: dev)입니다.

매개변수	설명	값
platform	설치를 수행하는 특정 플랫폼에 대한 구성(aws , baremetal , azure , openstack , ovirt , vsphere)입니다. platform . <platform> 매개변수에 대한 자세한 내용은 다음 표에서 사용자 플랫폼에 해당하는 정보를 참조하십시오.	개체
pullSecret	Red Hat OpenShift Cluster Manager에서 풀 시크릿을 가져와서 Quay.io와 같은 서비스에서 OpenShift Container Platform 구성 요소의 컨테이너 이미지 다운로드를 인증합니다.	<pre>{ "auths":{ "cloud.openshift.com":{ "auth":"b3Blb=", "email":"you@example.com" }, "quay.io":{ "auth":"b3Blb=", "email":"you@example.com" } } }</pre>

4.9.7.1.2. 네트워크 구성 매개변수

기존 네트워크 인프라의 요구 사항에 따라 설치 구성을 사용자 지정할 수 있습니다. 예를 들어 클러스터 네트워크의 IP 주소 블록을 확장하거나 기본값과 다른 IP 주소 블록을 제공할 수 있습니다.

IPv4 주소만 지원됩니다.

표 4.23. 네트워크 매개변수

매개변수	설명	값
networking	클러스터의 네트워크의 구성입니다.	개체  <p>참고</p> <p>설치한 후에는 networking 오브젝트에서 지정된 매개변수를 수정할 수 없습니다.</p>
networking.networkType	설치할 클러스터 네트워크 제공자 CNI(Container Network Interface) 플러그인입니다.	OpenShiftSDN 또는 OVNKubernetes 중 하나이며, 기본값은 OpenShiftSDN 입니다.

매개변수	설명	값
networking.clusterNetwork	Pod의 IP 주소 블록입니다. 기본값은 10.128.0.0/14 이며, 호스트 접두사는 /23 입니다. 여러 IP 주소 블록을 지정하는 경우 블록이 겹치지 않아야 합니다.	개체의 배열입니다. 예를 들면 다음과 같습니다. networking: clusterNetwork: - cidr: 10.128.0.0/14 hostPrefix: 23
networking.clusterNetwork.cidr	networking.clusterNetwork 를 사용하는 경우 필수 항목입니다. IP 주소 블록입니다. IPv4 네트워크입니다.	CIDR(Classless Inter-Domain Routing) 표기법의 IP 주소 블록입니다. IPv4 블록의 접두사 길이는 0 에서 32 사이입니다.
networking.clusterNetwork.hostPrefix	개별 노드 각각에 할당할 서브넷 접두사 길이입니다. 예를 들어 hostPrefix 를 23 으로 설정하는 경우, 지정된 cidr 이외 /23 서브넷이 각 노드에 할당됩니다. 23 의 hostPrefix 값은 $510(2^{(32 - 23)} - 2)$ Pod IP 주소를 제공합니다.	서브넷 접두사입니다. 기본값은 23 입니다.
networking.serviceNetwork	서비스의 IP 주소 블록입니다. 기본값은 172.30.0.0/16 입니다. OpenShift SDN 및 OVN-Kubernetes 네트워크 공급자는 서비스 네트워크에 대한 단일 IP 주소 블록만 지원합니다.	CIDR 형식의 IP 주소 블록이 있는 어레이입니다. 예를 들면 다음과 같습니다. networking: serviceNetwork: - 172.30.0.0/16
networking.machineNetwork	시스템의 IP 주소 블록입니다. 여러 IP 주소 블록을 지정하는 경우 블록이 겹치지 않아야 합니다.	개체의 배열입니다. 예를 들면 다음과 같습니다. networking: machineNetwork: - cidr: 10.0.0.0/16
networking.machineNetwork.cidr	networking.machineNetwork 를 사용하는 경우 필수 항목입니다. IP 주소 블록입니다. libvirt를 제외한 모든 플랫폼의 기본값은 10.0.0.0/16 입니다. libvirt의 기본값은 192.168.126.0/24 입니다.	CIDR 표기법의 IP 네트워크 블록입니다. 예: 10.0.0.0/16  참고 기본 NIC가 상주하는 CIDR과 일치하도록 networking.machineNetwork 를 설정합니다.



4.9.7.1.3. 선택적 구성 매개변수

선택적 설치 구성 매개변수는 다음 표에 설명되어 있습니다.

표 4.24. 선택적 매개변수

매개변수	설명	값
additionalTrustBundle	노드의 신뢰할 수 있는 인증서 스토리지에 추가되는 PEM 인코딩 X.509 인증서 번들입니다. 이 신뢰할 수 있는 번들은 프록시가 구성되었을 때에도 사용할 수 있습니다.	문자열
compute	컴퓨팅 노드를 구성하는 시스템의 구성입니다.	MachinePool 개체의 배열입니다. 자세한 내용은 다음의 "시스템 풀" 표를 참조하십시오.
compute.architecture	풀에 있는 시스템의 명령어 집합 아키텍처를 결정합니다. 이기종 클러스터는 현재 지원되지 않으므로 모든 풀이 동일한 아키텍처를 지정해야 합니다. 유효한 값은 amd64 (기본값)입니다.	문자열
compute.hyperthreading	<p>컴퓨팅 시스템에서 동시 멀티스레딩 또는 hyperthreading 활성화 또는 비활성화 여부를 지정합니다. 시스템 코어의 성능을 높이기 위해 기본적으로 동시 멀티스레딩이 활성화됩니다.</p> <div style="display: flex; align-items: center;">  <div> <p>중요</p> <p>동시 멀티스레딩을 비활성화하는 경우 용량 계획에서 시스템 성능이 크게 저하될 수 있는 문제를 고려해야 합니다.</p> </div> </div>	Enabled 또는 Disabled
compute.name	compute 를 사용하는 경우 필수 항목입니다. 시스템 풀의 이름입니다.	worker
compute.platform	compute 를 사용하는 경우 필수 항목입니다. 이 매개변수를 사용하여 작업자 시스템을 호스팅할 클라우드 공급자를 지정합니다. 이 매개변수 값은 controlPlane.platform 매개변수 값과 일치해야 합니다	aws, azure, gcp, openstack, ovirt, vsphere 또는 {}
compute.replicas	프로비저닝할 컴퓨팅 시스템(작업자 시스템이라고도 함) 수입니다.	2 이상의 양의 정수이며, 기본값은 3 입니다.

매개변수	설명	값
controlPlane	컨트롤 플레인을 구성하는 시스템들의 구성입니다.	MachinePool 개체의 배열입니다. 자세한 내용은 다음의 "시스템 풀" 표를 참조하십시오.
controlPlane.architecture	풀에 있는 시스템의 명령어 집합 아키텍처를 결정합니다. 현재 이기종 클러스터는 지원되지 않으므로 모든 풀에서 동일한 아키텍처를 지정해야 합니다. 유효한 값은 amd64 (기본값)입니다.	문자열
controlPlane.hyperthreading	컨트롤 플레인 시스템에서 동시 멀티스레딩 또는 hyperthreading 활성화 또는 비활성화 여부를 지정합니다. 시스템 코어의 성능을 높이기 위해 기본적으로 동시 멀티스레딩이 활성화됩니다. <div data-bbox="493 875 600 1133" data-label="Image"> </div> <div data-bbox="676 880 745 913" data-label="Section-Header"> <p>중요</p> </div> <div data-bbox="676 945 938 1128" data-label="Text"> <p>동시 멀티스레딩을 비활성화하는 경우 용량 계획에서 시스템 성능이 크게 저하될 수 있는 문제를 고려해야 합니다.</p> </div>	Enabled 또는 Disabled
controlPlane.name	controlPlane 을 사용하는 경우 필수 항목입니다. 시스템 풀의 이름입니다.	master
controlPlane.platform	controlPlane 을 사용하는 경우 필수 항목입니다. 이 매개변수를 사용하여 컨트롤 플레인 시스템을 호스팅하는 클라우드 공급자를 지정합니다. 이 매개변수 값은 compute.platform 매개변수 값과 일치해야 합니다.	aws, azure, gcp, openstack, ovirt, vsphere 또는 {}
controlPlane.replicas	프로비저닝하는 컨트롤 플레인 시스템의 수입니다.	지원되는 유일한 값은 기본값인 3 입니다.

매개변수	설명	값
<p>credentialsMode</p>	<p>Cloud Credential Operator (CCO) 모드입니다. 모드가 지정되지 않은 경우 CCO는 여러 모드가 지원되는 플랫폼에서 Mint 모드가 우선으로 되어 지정된 인증 정보의 기능을 동적으로 확인하려고 합니다.</p> <div style="display: flex; align-items: center; margin-top: 20px;">  <div> <p>참고</p> <p>모든 클라우드 공급자에서 모든 CCO 모드가 지원되는 것은 아닙니다. CCO 모드에 대한 자세한 내용은 <i>Cluster Operators</i> 의 <i>Cloud Credential Operator</i> 를 참조하십시오.</p> </div> </div>	<p>Mint, Passthrough, Manual 또는 빈 문자열 ("").</p>
<p>fips</p>	<p>FIPS 모드를 활성화 또는 비활성화합니다. 기본값은 false(비활성화)입니다. FIPS 모드가 활성화되면 OpenShift Container Platform이 실행되는 RHCOS(Red Hat Enterprise Linux CoreOS) 시스템에서 기본 Kubernetes 암호화 제품군은 우회하고 RHCOS와 함께 제공되는 암호화 모듈을 대신 사용합니다.</p> <div style="display: flex; align-items: center; margin-top: 20px;">  <div> <p>중요</p> <p>FIPS 검증 / 진행 중인 모듈 암호화 라이브러리 사용은 x86_64 아키텍처의 OpenShift Container Platform 배포에서만 지원됩니다.</p> </div> </div> <div style="display: flex; align-items: center; margin-top: 20px;">  <div> <p>참고</p> <p>Azure File 스토리지를 사용하는 경우 FIPS 모드를 활성화할 수 없습니다.</p> </div> </div>	<p>false 또는 true</p>
<p>imageContentSources</p>	<p>릴리스 이미지 내용의 소스 및 리포지토리입니다.</p>	<p>개체의 배열입니다. 이 표의 다음 행에 설명된 대로 source와 mirrors(선택 사항)가 포함됩니다.</p>

매개변수	설명	값
imageContentSource.s.source	imageContentSources 를 사용하는 경우 필수 항목입니다. 예를 들어 이미지 가져오기 사양에서 사용자가 가리키는 리포지토리를 지정합니다.	문자열
imageContentSource.s.mirrors	동일한 이미지를 포함할 수도 있는 하나 이상의 리포지토리를 지정합니다.	문자열 배열
publish	Kubernetes API, OpenShift 경로와 같이 클러스터의 사용자 끝점을 게시하거나 노출하는 방법입니다.	Internal 또는 External 입니다. 인터넷에서 액세스할 수 없는 사설 클러스터를 배포하려면 publish 를 Internal 로 설정합니다. 기본값은 External 입니다.
sshKey	클러스터 시스템 액세스 인증에 필요한 하나 이상의 SSH 키입니다.  <p>참고</p> <p>설치 디버깅 또는 재해복구를 수행하려는 프로젝트 OpenShift Container Platform 클러스터의 경우 ssh-agent 프로세스가 사용하는 SSH 키를 지정합니다.</p>	하나 이상의 키입니다. 예를 들면 다음과 같습니다. <pre>sshKey: <key1> <key2> <key3></pre>

4.9.7.1.4. 선택적 AWS 구성 매개변수

선택적 AWS 구성 매개변수는 다음 표에 설명되어 있습니다.

표 4.25. 선택적 AWS 매개변수

매개변수	설명	값
compute.platform.aws.amiid	클러스터의 컴퓨팅 머신을 부팅하는 데 사용되는 AWS AMI입니다. 이는 사용자 지정 RHCOS AMI가 필요한 리전에 필요합니다.	설정된 AWS 리전에 속하는 게시된 또는 사용자 지정 RHCOS AMI입니다.

매개변수	설명	값
compute.platform.aws.iamRole	컴퓨팅 머신 풀 인스턴스 프로파일에 적용되는 기존 AWS IAM 역할입니다. 이러한 필드를 사용하여 이름 지정 체계와 일치하고 IAM 역할에 대해 사전 정의된 권한 경계를 포함할 수 있습니다. 정의되지 않은 경우 설치 프로그램은 새 IAM 역할을 생성합니다.	유효한 AWS IAM 역할의 이름입니다.
compute.platform.aws.rootVolume.iops	루트 볼륨용으로 예약된 IOPS(초당 입/출력 작업)입니다.	정수(예: 4000)
compute.platform.aws.rootVolume.size	루트 볼륨의 크기(GiB)입니다.	정수(예: 500)
compute.platform.aws.rootVolume.type	루트 볼륨의 유형입니다.	유효한 AWS EBS 볼륨 유형 (예: io1)
compute.platform.aws.rootVolume.kmsKeyARN	KMS 키의 Amazon 리소스 이름(키 ARN)입니다. 이는 특정 KMS 키를 사용하여 작업자 노드의 OS 볼륨을 암호화하는 데 필요합니다.	유효한 키 ID 또는 키 ARN입니다.
compute.platform.aws.type	컴퓨팅 시스템의 EC2 인스턴스 유형입니다.	유효한 AWS 인스턴스 유형 (예: m4.2xlarge) 다음 머신의 인스턴스 유형을 참조하십시오.
compute.platform.aws.zones	설치 프로그램이 컴퓨팅 머신 풀에 필요한 시스템을 생성하는 가용성 영역입니다. 자체 VPC를 제공하는 경우 해당 가용성 영역에 서브넷을 제공해야 합니다.	us-east-1c 와 같이 YAML 시퀀스 로 표시되는 유효한 AWS 가용성 영역의 목록입니다.
compute.aws.region	설치 프로그램이 컴퓨팅 리소스를 생성하는 AWS 리전입니다.	유효한 모든 AWS 리전 (예: us-east-1)
controlPlane.platform.aws.amiID	클러스터의 컨트롤 플레인 시스템을 시작하는 데 사용되는 AWS AMI입니다. 이는 사용자 지정 RHCOS AMI가 필요한 리전에 필요합니다.	설정된 AWS 리전에 속하는 게시된 또는 사용자 지정 RHCOS AMI입니다.

매개변수	설명	값
controlPlane.platform.aws.iamRole	컨트롤 플레인 시스템 폴 인스턴스 프로파일에 적용되는 기존 AWS IAM 역할입니다. 이러한 필드를 사용하여 이름 지정 체계와 일치하고 IAM 역할에 대해 사전 정의된 권한 경계를 포함할 수 있습니다. 정의되지 않은 경우 설치 프로그램은 새 IAM 역할을 생성합니다.	유효한 AWS IAM 역할의 이름입니다.
controlPlane.platform.aws.rootVolume.kmsKeyARN	KMS 키의 Amazon 리소스 이름(키 ARN)입니다. 이는 특정 KMS 키를 사용하여 컨트롤 플레인 노드의 OS 볼륨을 암호화하는 데 필요합니다.	유효한 키 ID 및 키 ARN
controlPlane.platform.aws.type	컨트롤 플레인 시스템의 EC2 인스턴스 유형입니다.	유효한 AWS 인스턴스 유형 (예: m5.xlarge). 다음 머신의 인스턴스 유형을 참조하십시오.
controlPlane.platform.aws.zones	설치 프로그램이 컨트롤 플레인 시스템 폴에 필요한 시스템을 생성하는 가용성 영역입니다.	us-east-1c 와 같이 YAML 시퀀스 로 표시되는 유효한 AWS 가용성 영역의 목록입니다.
controlPlane.aws.region	설치 프로그램이 컨트롤 플레인 리소스를 생성하는 AWS 리전입니다.	유효한 AWS 리전(예: us-east-1)
platform.aws.amiID	클러스터의 모든 머신을 부팅하는 데 사용되는 AWS AMI입니다. 설정된 경우 AMI는 클러스터와 동일한 리전에 속해 있어야 합니다. 이는 사용자 지정 RHCOS AMI가 필요한 리전에 필요합니다.	설정된 AWS 리전에 속하는 게시된 또는 사용자 지정 RHCOS AMI입니다.
platform.aws.hostedZone	클러스터의 기존 Route 53 개인 호스팅 영역입니다. 자체 VPC를 제공하는 경우에만 기존 호스팅 영역을 사용할 수 있습니다. 호스팅 영역은 설치 전에 사용자 제공 VPC와 이미 연결되어 있어야 합니다. 또한 호스팅 영역의 도메인은 클러스터 도메인 또는 클러스터 도메인의 상위 도메인이어야 합니다. 정의되지 않은 경우 설치 프로그램은 새 호스팅 영역을 생성합니다.	문자열 (예: Z3URY6TWQ91KVV)

매개변수	설명	값
platform.aws.serviceEndpoints.name	AWS 서비스 엔드 포인트 이름. 사용자 지정 엔드 포인트는 FIPS와 같은 대체 AWS 엔드 포인트를 사용해야 하는 경우에만 필요합니다. EC2, S3, IAM, Elastic Load Balancing, Tagging, Route 53 및 STS AWS 서비스에 대해 사용자 지정 API 엔드 포인트를 지정할 수 있습니다.	유효한 AWS 서비스 엔드 포인트 이름.
platform.aws.serviceEndpoints.url	AWS 서비스 엔드 포인트 URL. URL은 https 프로토콜을 사용해야 하며 호스트는 인증서를 신뢰해야 합니다.	유효한 AWS 서비스 엔드 포인트 URL .
platform.aws.userTags	설치 프로그램이 생성하는 모든 리소스에 태그로 추가하는 키와 값의 맵입니다.	유효한 YAML 맵(예: <key>: <value> 형식의 키 값 쌍) AWS 태그에 대한 자세한 내용은 AWS 문서의 Amazon EC2 리소스 태그 지정 을 참조하십시오.
platform.aws.subnets	설치 프로그램이 VPC를 자동으로 생성하지 않고 VPC를 직접 제공하는 경우 사용할 클러스터의 서브넷을 지정합니다. 서브넷은 사용자가 지정하는 동일한 machineNetwork[].cidr 범위의 일부여야 합니다. 표준 클러스터의 경우 각 가용성 영역의 퍼블릭 및 프라이빗 서브넷을 지정합니다. 개인 클러스터의 경우 각 가용성 영역의 프라이빗 서브넷을 지정합니다.	유효한 서브넷 ID.

4.9.7.2. 지원되는 AWS 머신 유형

다음 AWS(Amazon Web Services) 인스턴스 유형은 OpenShift Container Platform에서 지원됩니다.

예 4.19. 시스템의 인스턴스 유형

인스턴스 유형	부스트스트랩	컨트롤 플레인	컴퓨팅
i3.large	x		
m4.large			x
m4.xlarge		x	x

인스턴스 유형	부트스트랩	컨트롤 플레인	컴퓨팅
m4.2xlarge		x	x
m4.4xlarge		x	x
m4.10xlarge		x	x
m4.16xlarge		x	x
m5.large			x
m5.xlarge		x	x
m5.2xlarge		x	x
m5.4xlarge		x	x
m5.8xlarge		x	x
m5.12xlarge		x	x
m5.16xlarge		x	x
m5a.large			x
m5a.xlarge		x	x
m5a.2xlarge		x	x
m5a.4xlarge		x	x
m5a.8xlarge		x	x
m5a.10xlarge		x	x
m5a.16xlarge		x	x
m6i.xlarge		x	x
m6i.2xlarge		x	x
m6i.4xlarge		x	x
m6i.8xlarge		x	x

인스턴스 유형	부트스트랩	컨트롤 플레인	컴퓨팅
m6i.16xlarge		x	x
c4.2xlarge		x	x
c4.4xlarge		x	x
c4.8xlarge		x	x
c5.xlarge			x
c5.2xlarge		x	x
c5.4xlarge		x	x
c5.9xlarge		x	x
c5.12xlarge		x	x
c5.18xlarge		x	x
c5.24xlarge		x	x
c5a.xlarge			x
c5a.2xlarge		x	x
c5a.4xlarge		x	x
c5a.8xlarge		x	x
c5a.12xlarge		x	x
c5a.16xlarge		x	x
c5a.24xlarge		x	x
r4.large			x
r4.xlarge		x	x
r4.2xlarge		x	x
r4.4xlarge		x	x
r4.8xlarge		x	x

인스턴스 유형	부트스트랩	컨트롤 플레인	컴퓨팅
r4.16xlarge		x	x
r5.large			x
r5.xlarge		x	x
r5.2xlarge		x	x
r5.4xlarge		x	x
r5.8xlarge		x	x
r5.12xlarge		x	x
r5.16xlarge		x	x
r5.24xlarge		x	x
r5a.large			x
r5a.xlarge		x	x
r5a.2xlarge		x	x
r5a.4xlarge		x	x
r5a.8xlarge		x	x
r5a.12xlarge		x	x
r5a.16xlarge		x	x
r5a.24xlarge		x	x
t3.large			x
t3.xlarge			x
t3.2xlarge			x
t3a.large			x
t3a.xlarge			x
t3a.2xlarge			x

4.9.7.3. AWS용 샘플 사용자 지정 install-config.yaml 파일

install-config.yaml 파일을 사용자 지정하여 OpenShift Container Platform 클러스터 플랫폼에 대한 자세한 정보를 지정하거나 필수 매개변수 값을 수정할 수 있습니다.

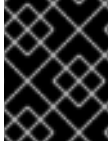

중요

이 샘플 YAML 파일은 참조용으로만 제공됩니다. 설치 프로그램을 사용하여 **install-config.yaml** 파일을 받아서 수정해야 합니다.

```

apiVersion: v1
baseDomain: example.com 1
credentialsMode: Mint 2
controlPlane: 3 4
  hyperthreading: Enabled 5
  name: master
  platform:
    aws:
      zones:
      - us-west-2a
      - us-west-2b
      rootVolume:
        iops: 4000
        size: 500
        type: io1 6
      type: m5.xlarge
    replicas: 3
compute: 7
- hyperthreading: Enabled 8
  name: worker
  platform:
    aws:
      rootVolume:
        iops: 2000
        size: 500
        type: io1 9
      type: c5.4xlarge
      zones:
      - us-west-2c
    replicas: 3
metadata:
  name: test-cluster 10
networking:
  clusterNetwork:
  - cidr: 10.128.0.0/14
    hostPrefix: 23
  machineNetwork:
  - cidr: 10.0.0.0/16
  networkType: OpenShiftSDN
  serviceNetwork:
  - 172.30.0.0/16

```



```

platform:
  aws:
    region: us-west-2 11
    userTags:
      adminContact: jdoe
      costCenter: 7536
    subnets: 12
      - subnet-1
      - subnet-2
      - subnet-3
    amiID: ami-96c6f8f7 13
    serviceEndpoints: 14
      - name: ec2
        url: https://vpce-id.ec2.us-west-2.vpce.amazonaws.com
    hostedZone: Z3URY6TWQ91KVV 15
  fips: false 16
  sshKey: ssh-ed25519 AAAA... 17
  publish: Internal 18
  pullSecret: '{"auths": ...}' 19

```

1 10 11 19 필수 항목입니다. 설치 프로그램에서 이 값을 입력하라는 메시지를 표시합니다.

2 선택 사항: 이 매개변수를 추가하여 CCO(Cloud Credential Operator)가 인증 정보의 기능을 동적으로 확인하지 않고 지정된 모드를 사용하도록 강제 적용합니다. CCO 모드에 대한 자세한 내용은 *Platform Operators* 참조 콘텐츠의 *Cloud Credential Operator* 항목을 참조하십시오.

3 7 이러한 매개변수와 값을 지정하지 않으면 설치 프로그램은 기본값을 적용합니다.

4 **controlPlane** 섹션은 단일 매핑이지만 **compute** 섹션은 일련의 매핑입니다. 서로 다른 데이터 구조의 요구사항을 충족하도록 **compute** 섹션의 첫 번째 줄은 하이픈(-)으로 시작해야 하며 **controlPlane** 섹션의 첫 번째 줄은 하이픈으로 시작할 수 없습니다. 하나의 컨트롤 플레인 풀만 사용 됩니다.

5 8 동시 멀티스레딩 또는 **hyperthreading** 활성화/비활성화 여부를 지정합니다. 시스템 코어의 성능을 높이기 위해 기본적으로 동시 멀티스레딩이 활성화됩니다. 매개변수 값을 **Disabled**로 설정하여 비활성화할 수 있습니다. 일부 클러스터 시스템에서 동시 멀티스레딩을 비활성화할 경우에는 해당 멀티스레딩을 모든 클러스터 시스템에서 비활성화해야 합니다.



중요

동시 멀티스레딩을 비활성화하는 경우 용량 계획에서 시스템 성능이 크게 저하될 수 있는 문제를 고려해야 합니다. 동시 멀티스레딩을 비활성화하는 경우 시스템에 더 큰 인스턴스 유형(예: **m4.2xlarge** 또는 **m5.2xlarge**)를 사용합니다.

6 9 대규모의 클러스터의 경우 고속 etcd 스토리지를 구성하려면 스토리지 유형을 **IO1**로 설정하고 **iops**는 **2000**으로 설정합니다.

12 자체 VPC를 제공하는 경우 클러스터가 사용하는 각 가용성 영역의 서브넷을 지정합니다.

13 클러스터 머신을 시작하는 데 사용되는 AMI의 ID입니다. 설정된 경우 AMI는 클러스터와 동일한 리전에 속해 있어야 합니다.

14 AWS 서비스 엔드 포인트입니다. 알 수 없는 AWS 리전에 설치할 때 사용자 지정 엔드 포인트가 필요합니다. 엔드포인트 URL은 **https** 프로토콜을 사용해야 하며 호스트는 인증서를 신뢰해야 합니다.

- 15 기존 Route 53 개인 호스팅 영역의 ID입니다. 기존 호스팅 영역을 제공하려면 클러스터를 설치하기 전에 자체 VPC를 제공하고 호스팅 영역이 VPC와 연결되어 있어야 합니다. 정의되지 않은 경우 설치
- 16 FIPS 모드 활성화 또는 비활성화 여부입니다. 기본적으로 FIPS 모드는 비활성화됩니다. FIPS 모드가 활성화되면 OpenShift Container Platform이 실행되는 RHCOS(Red Hat Enterprise Linux CoreOS) 시스템에서 기본 Kubernetes 암호화 제품군은 우회하고 RHCOS와 함께 제공되는 암호화 모듈을 대신 사용합니다.



중요

FIPS 검증 / 진행중인 모듈 암호화 라이브러리 사용은 **x86_64** 아키텍처의 OpenShift Container Platform 배포에서만 지원됩니다.

- 17 선택사항으로, 클러스터의 시스템에 액세스하는 데 사용할 **sshKey** 값을 제공할 수도 있습니다.



참고

설치 디버깅 또는 재해 복구를 수행하려는 프로덕션 OpenShift Container Platform 클러스터의 경우 **ssh-agent** 프로세스가 사용하는 SSH 키를 지정합니다.

- 18 클러스터의 사용자 엔드포인트를 게시하는 방법. 인터넷에서 액세스할 수 없는 프라이빗 클러스터를 배포하려면 **publish**를 **Internal**로 설정합니다. 기본값은 **External**입니다.

4.9.7.4. 설치 중 클러스터 단위 프록시 구성

프로덕션 환경에서는 인터넷에 대한 직접 액세스를 거부하고 대신 HTTP 또는 HTTPS 프록시를 제공합니다. **install-config.yaml** 파일에서 프록시 설정을 구성하여 프록시가 사용되도록 새 OpenShift Container Platform 클러스터를 구성할 수 있습니다.

사전 요구 사항

- 기존 **install-config.yaml** 파일이 있습니다.
- 클러스터에서 액세스해야 하는 사이트를 검토하고 프록시를 바이패스해야 하는지 확인했습니다. 기본적으로 호스팅 클라우드 공급자 API에 대한 호출을 포함하여 모든 클러스터 발신(Egress) 트래픽이 프록시됩니다. 필요한 경우 프록시를 바이패스하기 위해 **Proxy** 오브젝트의 **spec.noProxy** 필드에 사이트를 추가했습니다.



참고

Proxy 오브젝트의 **status.noProxy** 필드는 설치 구성에 있는 **networking.machineNetwork[].cidr**, **networking.clusterNetwork[].cidr**, **networking.serviceNetwork[]** 필드의 값으로 채워집니다.

Amazon Web Services (AWS), Google Cloud Platform (GCP), Microsoft Azure 및 Red Hat OpenStack Platform (RHOSP)에 설치하는 경우 **Proxy** 오브젝트 **status.noProxy** 필드도 인스턴스 메타데이터 끝점(**169.254.169.254**)로 채워집니다.

- 클러스터가 AWS에 있는 경우 **ec2.<region>.amazonaws.com,elasticloadbalancing.<region>.amazonaws.com** 및 **s3.<region>.amazonaws.com** 끝점을 VPC 끝점에 추가했습니다. 이러한 끝점은 노드에서 AWS EC2 API로 요청을 완료하는 데 필요합니다. 프록시는 노드 수준

이 아닌 컨테이너 수준에서 작동하므로 이러한 요청을 AWS 사설 네트워크를 통해 AWS EC2 API 로 라우팅해야 합니다. 프록시 서버의 허용 목록에 EC2 API의 공용 IP 주소를 추가하는 것만으로는 충분하지 않습니다.

절차

1. **install-config.yaml** 파일을 편집하고 프록시 설정을 추가합니다. 예를 들면 다음과 같습니다.

```
apiVersion: v1
baseDomain: my.domain.com
proxy:
  httpProxy: http://<username>:<pswd>@<ip>:<port> 1
  httpsProxy: https://<username>:<pswd>@<ip>:<port> 2
  noProxy: example.com 3
additionalTrustBundle: | 4
  -----BEGIN CERTIFICATE-----
  <MY_TRUSTED_CA_CERT>
  -----END CERTIFICATE-----
...

```

- 1 클러스터 외부에서 HTTP 연결을 구축하는 데 사용할 프록시 URL입니다. URL 스키마는 **http**여야 합니다.
- 2 클러스터 외부에서 HTTPS 연결을 구축하는 데 사용할 프록시 URL입니다.
- 3 대상 도메인 이름, IP 주소 또는 프록시에서 제외할 기타 네트워크 CIDR로 이루어진 쉼표로 구분된 목록입니다. 하위 도메인과 일치하려면 도메인 앞에 **.**을 입력합니다. 예를 들어, **.y.com**은 **x.y.com**과 일치하지만 **y.com**은 일치하지 않습니다. *****를 사용하여 모든 대상에 대해 프록시를 바이패스합니다.
- 4 이 값을 제공하면 설치 프로그램에서 추가 CA 인증서를 보유할 **openshift-config** 네임스페이스에 **user-ca-bundle**이라는 구성 맵을 생성합니다. **additionalTrustBundle** 및 하나 이상의 프록시 설정을 제공하는 경우 **프록시** 오브젝트는 **trustedCA** 필드의 **user-ca-bundle** 구성 맵을 참조하도록 구성됩니다. 그러면 Cluster Network Operator에서 **trustedCA** 매개 변수에 대해 지정된 콘텐츠를 RHCOS 신뢰 번들과 병합하는 **trusted-ca-bundle** 구성 맵을 생성합니다. 프록시의 ID 인증서를 RHCOS 트러스트 번들에 있는 기관에서 서명하지 않은 경우 **additionalTrustBundle** 필드가 있어야 합니다.



참고

설치 프로그램에서 프록시 **adinessEndpoints** 필드를 지원하지 않습니다.

2. 파일을 저장해 놓고 OpenShift Container Platform을 설치할 때 참조하십시오.

제공되는 **install-config.yaml** 파일의 프록시 설정을 사용하는 **cluster**라는 이름의 클러스터 전체 프록시가 설치 프로그램에 의해 생성됩니다. 프록시 설정을 제공하지 않아도 **cluster Proxy** 오브젝트는 계속 생성되지만 **spec**은 **nil**이 됩니다.



참고

cluster라는 **Proxy** 오브젝트만 지원되며 추가 프록시는 생성할 수 없습니다.

4.9.8. 클러스터 배포

호환되는 클라우드 플랫폼에 OpenShift Container Platform을 설치할 수 있습니다.



중요

최초 설치 과정에서 설치 프로그램의 **create cluster** 명령을 한 번만 실행할 수 있습니다.

사전 요구 사항

- 클러스터를 호스팅하는 클라우드 플랫폼으로 계정을 구성합니다.
- OpenShift Container Platform 설치 프로그램과 클러스터의 풀 시크릿을 받습니다.

절차

1. 설치 프로그램이 포함된 디렉터리로 변경하고 클러스터 배포를 초기화합니다.

```
$ ./openshift-install create cluster --dir <installation_directory> \ 1
--log-level=info 2
```

- 1 **<installation_directory>**는 다음을 지정합니다.
- 2 다른 설치 세부 사항을 보려면 **info** 대신 **warn**, **debug** 또는 **error**를 지정합니다.



참고

호스트에 구성된 클라우드 공급자 계정에 클러스터를 배포하기에 충분한 권한이 없는 경우, 설치 프로세스가 중단되고 누락된 권한을 알리는 메시지가 표시됩니다.

클러스터 배포가 완료되면 웹 콘솔로 연결되는 링크와 **kubeadmin** 사용자의 인증 정보가 포함된 클러스터 액세스 지침이 사용자 터미널에 표시됩니다.

출력 예

```
...
INFO Install complete!
INFO To access the cluster as the system:admin user when using 'oc', run 'export
KUBECONFIG=/home/myuser/install_dir/auth/kubeconfig'
INFO Access the OpenShift web-console here: https://console-openshift-
console.apps.mycluster.example.com
INFO Login to the console with user: "kubeadmin", and password: "4vYBz-Ee6gm-yMBZj-
Wt5AL"
INFO Time elapsed: 36m22s
```



참고

설치에 성공하면 클러스터 액세스 및 인증 정보도 **<installation_directory>/openshift_install.log**로 출력됩니다.

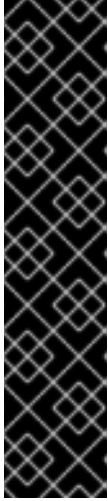

중요

- 설치 프로그램에서 생성하는 Ignition 구성 파일에 24시간 후에 만료되는 인증서가 포함되어 있습니다. 이 인증서는 그 후에 갱신됩니다. 인증서를 갱신하기 전에 클러스터가 종료되고 24시간이 지난 후에 클러스터가 다시 시작되면 클러스터는 만료된 인증서를 자동으로 복구합니다. 예외적으로 kubelet 인증서를 복구하려면 대기 중인 **node-bootstrapper** 인증서 서명 요청(CSR)을 수동으로 승인해야 합니다. 자세한 내용은 *Recovering from expired control plane certificates* 문서를 참조하십시오.
- 클러스터를 설치한 후 24시간에서 22시간까지의 인증서가 교체되기 때문에 생성된 후 12시간 이내에 Ignition 구성 파일을 사용하는 것이 좋습니다. 12시간 이내에 Ignition 구성 파일을 사용하면 설치 중에 인증서 업데이트가 실행되는 경우 설치 실패를 방지할 수 있습니다.

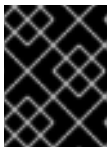

중요

설치 프로그램에서 생성되는 파일이나 설치 프로그램을 삭제해서는 안 됩니다. 클러스터를 삭제하려면 두 가지가 모두 필요합니다.

4.9.9. 바이너리를 다운로드하여 OpenShift CLI 설치

명령줄 인터페이스를 사용하여 OpenShift Container Platform과 상호 작용하기 위해 OpenShift CLI(**oc**)를 설치할 수 있습니다. Linux, Windows 또는 macOS에 **oc**를 설치할 수 있습니다.

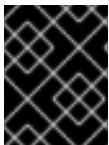

중요

이전 버전의 **oc**를 설치한 경우, OpenShift Container Platform 4.7의 모든 명령을 완료하는데 해당 버전을 사용할 수 없습니다. 새 버전의 **oc**를 다운로드하여 설치합니다.

4.9.9.1. Linux에서 OpenShift CLI 설치

다음 절차를 사용하여 Linux에서 OpenShift CLI(**oc**) 바이너리를 설치할 수 있습니다.

프로세스

1. Red Hat 고객 포털에서 [OpenShift Container Platform 다운로드 페이지](#)로 이동합니다.
2. 버전 드롭다운 메뉴에서 적절한 버전을 선택합니다.
3. **OpenShift v4.7 Linux Client(OpenShift v4.7 Linux 클라이언트)** 항목 옆에 있는 **지금 다운로드**를 클릭하고 파일을 저장합니다.
4. 아카이브의 압축을 풉니다.

```
$ tar xvzf <file>
```

5. **oc** 바이너리를 **PATH**에 있는 디렉터리에 배치합니다.
PATH를 확인하려면 다음 명령을 실행합니다.

```
$ echo $PATH
```

OpenShift CLI를 설치한 후 **oc** 명령을 사용할 수 있습니다.

```
$ oc <command>
```

4.9.9.2. Windows에서 OpenShift CLI 설치

다음 절차에 따라 Windows에 OpenShift CLI(**oc**) 바이너리를 설치할 수 있습니다.

프로세스

1. Red Hat 고객 포털에서 [OpenShift Container Platform 다운로드 페이지](#) 로 이동합니다.
2. 버전 드롭다운 메뉴에서 적절한 버전을 선택합니다.
3. **OpenShift v4.7 Windows Client** 항목 옆에 있는 **지금 다운로드**를 클릭하고 파일을 저장합니다.
4. ZIP 프로그램으로 아카이브의 압축을 풉니다.
5. **oc** 바이너리를 **PATH**에 있는 디렉터리로 이동합니다.
PATH를 확인하려면 명령 프롬프트를 열고 다음 명령을 실행합니다.

```
C:\> path
```

OpenShift CLI를 설치한 후 **oc** 명령을 사용할 수 있습니다.

```
C:\> oc <command>
```

4.9.9.3. macOS에 OpenShift CLI 설치

다음 절차에 따라 macOS에서 OpenShift CLI(**oc**) 바이너리를 설치할 수 있습니다.

프로세스

1. Red Hat 고객 포털에서 [OpenShift Container Platform 다운로드 페이지](#) 로 이동합니다.
2. 버전 드롭다운 메뉴에서 적절한 버전을 선택합니다.
3. **OpenShift v4.7 MacOSX Client** 항목 옆에 있는 **지금 다운로드**를 클릭하고 파일을 저장합니다.
4. 아카이브의 압축을 해제하고 압축을 풉니다.
5. **oc** 바이너리 **PATH**의 디렉터리로 이동합니다.
PATH를 확인하려면 터미널을 열고 다음 명령을 실행합니다.

```
$ echo $PATH
```

OpenShift CLI를 설치한 후 **oc** 명령을 사용할 수 있습니다.

```
$ oc <command>
```

4.9.10. CLI를 사용하여 클러스터에 로그인

클러스터 **kubeconfig** 파일을 내보내서 기본 시스템 사용자로 클러스터에 로그인할 수 있습니다.

kubeconfig 파일에는 CLI에서 올바른 클러스터 및 API 서버에 클라이언트를 연결하는 데 사용하는 클러

스터에 대한 정보가 포함되어 있습니다. 이 파일은 클러스터별로 고유하며 OpenShift Container Platform 설치 과정에서 생성됩니다.

사전 요구 사항

- OpenShift Container Platform 클러스터를 배포했습니다.
- **oc** CLI를 설치했습니다.

프로세스

1. **kubeadmin** 인증 정보를 내보냅니다.

```
$ export KUBECONFIG=<installation_directory>/auth/kubeconfig 1
```

- 1** **<installation_directory>**는 설치 파일을 저장한 디렉터리의 경로를 지정합니다.

2. 내보낸 구성을 사용하여 **oc** 명령을 성공적으로 실행할 수 있는지 확인합니다.

```
$ oc whoami
```

출력 예

```
system:admin
```

4.9.11. 웹 콘솔을 사용하여 클러스터에 로그인

kubeadmin 사용자는 OpenShift Container Platform 설치 후 기본적으로 존재합니다. OpenShift Container Platform 웹 콘솔을 사용하여 **kubeadmin** 사용자로 클러스터에 로그인할 수 있습니다.

사전 요구 사항

- 설치 호스트에 대한 액세스 권한이 있어야 합니다.
- 클러스터 설치를 완료했으며 모든 클러스터 Operator를 사용할 수 있습니다.

프로세스

1. 설치 호스트의 **kubeadmin-password** 파일에서 **kubeadmin** 사용자의 암호를 가져옵니다.

```
$ cat <installation_directory>/auth/kubeadmin-password
```

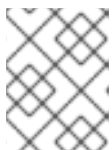

참고

대안으로 설치 호스트의 **<installation_directory>/openshift_install.log** 로그 파일에서 **kubeadmin** 암호를 가져올 수 있습니다.

2. OpenShift Container Platform 웹 콘솔 경로를 나열합니다.

```
$ oc get routes -n openshift-console | grep 'console-openshift'
```

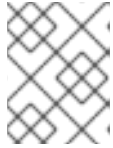

참고

대안으로 설치 호스트의 `<installation_directory>/openshift_install.log` 로그 파일에서 OpenShift Container Platform 경로를 가져올 수 있습니다.

출력 예

```
console console-openshift-console.apps.<cluster_name>.<base_domain> console
https reencrypt/Redirect None
```

3. 웹 브라우저의 이전 명령 출력에 자세히 설명된 경로로 이동하고 **kubeadmin** 사용자로 로그인합니다.

추가 리소스

- OpenShift Container Platform 웹 콘솔 액세스 및 이해에 대한 자세한 내용은 [웹 콘솔에 액세스](#)를 참조하십시오.

4.9.12. OpenShift Container Platform의 Telemetry 액세스

OpenShift Container Platform 4.7에서 클러스터 상태 및 업데이트 성공에 대한 메트릭을 제공하기 위해 기본적으로 실행되는 Telemetry 서비스에는 인터넷 액세스가 필요합니다. 클러스터가 인터넷에 연결되어 있으면 Telemetry가 자동으로 실행되고 [OpenShift Cluster Manager](#)에 클러스터가 자동으로 등록됩니다.

[OpenShift Cluster Manager](#) 인벤토리가 올바르거나 OpenShift Cluster Manager를 사용하여 자동으로 또는 OpenShift Cluster Manager를 사용하여 수동으로 유지 관리되는지 확인한 후 [subscription watch](#)를 사용하여 계정 또는 다중 클러스터 수준에서 OpenShift Container Platform 서브스크립션을 추적합니다.

추가 리소스

- Telemetry 서비스에 대한 자세한 내용은 [원격 상태 모니터링](#) 정보를 참조하십시오.

4.9.13. 다음 단계

- [설치를 확인합니다.](#)
- [클러스터를 사용자 지정합니다.](#)
- 필요한 경우 [원격 상태 보고 옵트아웃](#)을 수행할 수 있습니다.
- 필요한 경우 [클라우드 공급자 인증 정보를 제거](#)할 수 있습니다.

4.10. 정부 리전 또는 시크릿 리전에 AWS의 클러스터 설치

OpenShift Container Platform 4.7 버전에서는 정부 리전 또는 시크릿 리전에 AWS(Amazon Web Services)의 클러스터를 설치할 수 있습니다. 리전을 구성하려면 클러스터를 설치하기 전에 **install-config.yaml** 파일에서 매개변수를 수정합니다.

4.10.1. 사전 요구 사항

- [OpenShift Container Platform 설치 및 업데이트](#) 프로세스에 대한 세부 사항을 검토하십시오.
- 클러스터를 호스팅할 [AWS 계정을 구성](#)하십시오.



중요

컴퓨터에 AWS 프로필이 저장되어 있는 경우 다단계 인증 장치를 사용하는 동안 생성한 임시 세션 토큰을 해당 프로필이 사용해서는 안 됩니다. 클러스터는 클러스터의 전체 수명 동안 현재 AWS 자격 증명을 계속 사용하여 AWS 리소스를 생성하므로 장기 자격 증명을 사용해야 합니다. 적절한 키를 생성하려면 AWS 문서의 [IAM 사용자의 액세스 키 관리](#)를 참조하십시오. 설치 프로그램을 실행할 때 키를 제공할 수 있습니다.

- 방화벽을 사용하는 경우, 클러스터가 액세스해야 하는 [사이트를 허용하도록 방화벽을 구성](#) 해야 합니다.
- 시스템의 IAM(ID 및 액세스 관리) 기능을 허용하지 않는 경우, 클러스터 관리자가 [수동으로 IAM 인증 정보를 생성 및 유지관리](#)할 수 있습니다. 수동 모드는 클라우드 IAM API에 연결할 수 없는 환경에서도 사용할 수 있습니다.

4.10.2. AWS 정부 및 시크릿 리전

OpenShift Container Platform은 [AWS GovCloud \(US\)](#) 리전 및 [AWS Commercial Cloud Services \(C2S\)](#) [시크릿 리전](#)에 클러스터 배포를 지원합니다. 이러한 리전은 연방, 주, 지역 수준의 미국 정부 기관은 물론 클라우드에서 중요한 워크로드를 실행해야 하는 미국 정부 기관, 계약자, 교육 기관 및 기타 미국 고객을 위해 설계되었습니다.

이러한 리전에는 선택할 수 있는 Red Hat Enterprise Linux CoreOS (RHCOS) Amazon 머신 이미지(AMI)가 게시되지 않았으므로 해당 리전에 속하는 사용자 지정 AMI를 업로드해야 합니다.

다음 AWS GovCloud 파티션이 지원됩니다.

- **us-gov-west-1**
- **us-gov-east-1**

다음 AWS Secret Region 파티션이 지원됩니다.

- **us-iso-east-1**



참고

AWS 최상위 시크릿 리전에서 지원되는 최대 MTU는 AWS 상용과 동일하지 않습니다. 설치 중에 MTU 구성에 대한 자세한 내용은 [네트워크 사용자 지정을 사용하여 AWS에 클러스터 설치의 Cluster Network Operator 구성 오브젝트](#) 섹션을 참조하십시오.

RHCOS AMI는 Red Hat에서 제공되지 않으므로 **install-config.yaml** 파일에서 AWS 정부 또는 시크릿 리전 및 사용자 지정 AMI를 함께 수동으로 구성해야 합니다.



중요

C2S 시크릿 지역에 배포하는 경우 AWS API에 사용자 정의 CA 신뢰 번들이 필요하므로 **install-config.yaml** 파일의 **additionalTrustBundle** 필드에 사용자 정의 CA 인증서도 정의해야 합니다. 설치 프로그램이 AWS API에 액세스할 수 있도록 하려면 설치 프로그램을 실행하는 머신에 CA 인증서를 정의해야 합니다. 머신의 신뢰 저장소에 CA 번들을 추가하고 **AWS_CA_BUNDLE** 환경 변수를 사용하거나 AWS 구성 파일의 **ca_bundle** 필드에 CA 번들을 정의해야 합니다.

4.10.3. 프라이빗 클러스터

외부 엔드 포인트를 노출하지 않는 비공개 OpenShift Container Platform 클러스터를 배포할 수 있습니다. 프라이빗 클러스터는 내부 네트워크에서만 액세스할 수 있으며 인터넷에 노출되지 않습니다.

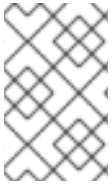

참고

퍼블릭 영역은 AWS GovCloud 또는 Secret Region의 Route 53에서 지원되지 않습니다. 따라서 클러스터가 AWS 정부 또는 시크릿 리전에 배포된 경우 프라이빗으로 설정되어야 합니다.

기본적으로 OpenShift Container Platform은 공개적으로 액세스 가능한 DNS 및 끝점을 사용하여 프로비저닝됩니다. 따라서 개인 클러스터를 배포할 때 클러스터에서 DNS, Ingress Controller 및 API 서버를 비공개로 설정할 수 있습니다. 즉 클러스터 리소스는 내부 네트워크에서만 액세스할 수 있고 인터넷에는 노출되지 않습니다.

프라이빗 클러스터를 배포하려면 요구사항을 충족하는 기존 네트워킹을 사용해야 합니다. 네트워크의 다른 클러스터 사이에 클러스터 리소스를 공유할 수 있습니다.

또한 프로비저닝하는 클라우드에 대한 API 서비스, 프로비저닝하는 네트워크의 호스트, 설치 미디어를 받기 위해 필요한 인터넷 등에 액세스 권한이 있는 시스템에서 프라이빗 클러스터를 배포해야 합니다. 이러한 액세스 요구사항을 충족하고 회사의 지침을 따르는 모든 시스템을 사용할 수 있습니다. 클라우드 네트워크의 배스천 호스트 또는 VPN을 통해 네트워크에 액세스할 수 있는 시스템 등을 예로 들 수 있습니다.

4.10.3.1. AWS의 개인 클러스터

AWS(Amazon Web Services)에 개인 클러스터를 생성하려면 클러스터를 호스팅할 기존 프라이빗 VPC와 서브넷을 제공해야 합니다. 또한 설치 프로그램에서 클러스터에 필요한 DNS 레코드를 확인할 수 있어야 합니다. 설치 프로그램은 개인 네트워크에서만 액세스할 수 있도록 Ingress Operator 및 API 서버를 구성합니다.

클러스터가 AWS API에 액세스하려면 여전히 인터넷 접속이 필요합니다.

다음은 프라이빗 클러스터를 설치할 때 필요하지 않거나 생성되지 않는 항목들입니다.

- 퍼블릭 서브넷
- 공용 인그레스를 지원하는 공용 로드 밸런서
- 클러스터의 **baseDomain**과 일치하는 공용 Route 53 영역

설치 프로그램은 사용자가 지정하는 **baseDomain**을 사용하여 프라이빗 Route 53 영역과 클러스터에 필요한 레코드를 생성합니다. Operator가 클러스터에 대한 공용 레코드를 생성하지 않고 사용자가 지정하는 프라이빗 서브넷에 모든 클러스터 시스템이 배치되도록 클러스터가 구성됩니다.

4.10.3.1.1. 제한

개인 클러스터에 공용 기능을 추가하는 기능은 제한됩니다.

- 설치 후에는 VPC에서 사용 중인 각 가용성 영역의 퍼블릭 서브넷 생성, 공용 로드 밸런서 생성, 6443(Kubernetes API 포트)의 인터넷 트래픽을 허용하도록 컨트롤 플레인 보안 그룹 구성 등 추가 조치 없이 Kubernetes API 엔드포인트를 공개할 수 없습니다.
- 공용 서비스 유형 로드 밸런서를 사용하는 경우 AWS가 공용 로드 밸런서를 생성하는 데 사용할 수 있도록 각 가용성 영역의 퍼블릭 서브넷에 **kubernetes.io/cluster/<cluster-infra-id>: shared** 태그를 지정해야 합니다.

4.10.4. 사용자 지정 VPC 사용 정보

OpenShift Container Platform 4.7 버전에서는 AWS(Amazon Web Services)의 기존 Amazon VPC(Virtual Private Cloud)에 있는 기존 서브넷에 클러스터를 설치할 수 있습니다. 기존 GCP VPC에 OpenShift Container Platform을 배포하면 새 계정의 한도 제한 적용을 받지 않거나 회사의 지침에 따른 운영 제한을 보다 쉽게 준수할 수 있습니다. VPC를 직접 생성하는 데 필요한 인프라 생성 권한을 받을 수 없는 경우 이 설치 옵션을 사용합니다.

설치 프로그램은 기존 서브넷에 있는 다른 구성 요소를 알 수 없으므로 사용자를 대신하여 서브넷 CIDR 등을 선택할 수 없습니다. 클러스터를 직접 설치하는 서브넷에 대한 네트워킹을 구성해야 합니다.

4.10.4.1. VPC 사용 요구사항

설치 프로그램은 더 이상 다음 구성 요소를 생성하지 않습니다.

- 인터넷 게이트웨이
- NAT 게이트웨이
- 서브넷
- 라우팅 테이블
- VPC
- VPC DHCP 옵션
- VPC 끝점



참고

설치 프로그램을 사용하려면 클라우드 제공 DNS 서버를 사용해야 합니다. 사용자 지정 DNS 서버 사용은 지원되지 않으며 이로 인해 설치에 실패합니다.

사용자 지정 VPC를 사용하는 경우, 사용할 클러스터와 설치 프로그램에 맞게 VPC와 해당 서브넷을 구성해야 합니다. AWS VPC 생성 및 관리에 대한 자세한 내용은 AWS 문서의 [Amazon VPC 콘솔 마법사 구성 및 VPC 및 서브넷 작업을 참조하십시오.](#)

설치 프로그램은 다음을 수행할 수 없습니다.

- 클러스터에서 사용할 네트워크 범위를 세분합니다.
- 서브넷의 라우팅 테이블을 설정합니다.
- DHCP와 같은 VPC 옵션을 설정합니다.

클러스터를 설치하기 전에 이러한 작업을 완료해야 합니다. AWS VPC의 네트워킹 구성에 대한 자세한 내용은 [VPC 네트워킹 구성 요소 및 경로 테이블을 참조하십시오.](#)

VPC는 다음 특성을 충족해야 합니다.

- VPC는 **kubernetes.io/cluster/*: owned** 태그를 사용해서는 안 됩니다. 설치 프로그램은 **kubernetes.io/cluster/*: shared** 태그를 추가하도록 서브넷을 수정하므로 서브넷에 사용 가능한 여유 태그 슬롯이 하나 이상 있어야 합니다. AWS 문서의 [태그 제한 사항](#)을 참조하여 설치 프로그램이 사용자가 지정하는 각 서브넷에 태그를 추가할 수 있는지 확인합니다.

- 클러스터가 VPC에 연결된 Route 53 영역을 사용하여 클러스터의 내부 DNS 레코드를 확인할 수 있도록 VPC에서 **enableDnsSupport** 및 **enableDnsHostnames** 속성을 활성화해야 합니다. AWS 문서에서 [VPC의 DNS 지원](#)을 참조하십시오.
자체 Route 53 호스팅 프라이빗 영역을 사용하려면 클러스터를 설치하기 전에 기존 호스팅 영역을 VPC와 연결해야 합니다. **install-config.yaml** 파일에서 **platform.aws.hostedZone** 필드를 사용하여 호스팅 영역을 정의할 수 있습니다.
- 공용 액세스 권한이 있는 클러스터를 사용하는 경우 클러스터가 사용하는 각 가용성 영역의 퍼블릭 및 프라이빗 서브넷을 만들어야 합니다. 각 가용성 영역에는 퍼블릭 서브넷과 프라이빗 서브넷이 1개 이상 포함될 수 있습니다.

연결이 끊긴 환경에서 작업 중인 경우에는 EC2 및 ELB 끝점의 공용 IP 주소에 도달할 수 없습니다. 이 문제를 해결하려면 VPC 끝점을 생성하여 클러스터가 사용 중인 서브넷에 연결해야 합니다. 올바른 끝점의 이름은 다음과 같습니다.

- ec2.<region>.amazonaws.com**
- elasticloadbalancing.<region>.amazonaws.com**
- s3.<region>.amazonaws.com**

필수 VPC 구성 요소

시스템과의 통신을 허용하는 서브넷과 적합한 VPC를 제공해야 합니다.

구성 요소	AWS 유형	설명
VPC	<ul style="list-style-type: none"> AWS::EC2::VPC AWS::EC2::VPCEndpoint 	클러스터에서 사용할 공용 VPC를 제공해야 합니다. VPC는 각 서브넷의 라우팅 테이블을 참조하는 끝점을 사용하여 S3에서 호스팅되는 레지스트리와의 통신을 개선합니다.
퍼블릭 서브넷	<ul style="list-style-type: none"> AWS::EC2::Subnet AWS::EC2::SubnetNetworkACLAssociation 	VPC에는 1~3개의 가용성 영역에 대한 퍼블릭 서브넷이 있어야 하며 이 서브넷을 적절한 인그레스 규칙과 연결해야 합니다.
인터넷 게이트웨이	<ul style="list-style-type: none"> AWS::EC2::InternetGateway AWS::EC2::VPCGatewayAttachment AWS::EC2::RouteTable AWS::EC2::Route AWS::EC2::SubnetRouteTableAssociation AWS::EC2::NatGateway AWS::EC2::EIP 	공용 경로가 있는 공용 인터넷 게이트웨이가 VPC에 연결되어 있어야 합니다. 제공된 템플릿에서 각 퍼블릭 서브넷에는 EIP 주소를 갖는 NAT 게이트웨이가 있습니다. 이러한 NAT 게이트웨이를 사용하면 프라이빗 서브넷 인스턴스와 같은 클러스터 리소스가 인터넷에 도달할 수 있으므로 일부 제한된 네트워크 또는 프록시 시나리오에는 필요하지 않습니다.

구성 요소	AWS 유형	설명	
네트워크 액세스 제어	<ul style="list-style-type: none"> ● AWS::EC2::NetworkAcl ● AWS::EC2::NetworkAclEntry 	VPC가 다음 포트에 액세스할 수 있어야 합니다.	
		포트	이유
		80	인바운드 HTTP 트래픽
		443	인바운드 HTTPS 트래픽
		22	인바운드 SSH 트래픽
		1024 - 65535	인바운드 임시 트래픽
		0 - 65535	아웃바운드 임시 트래픽
프라이빗 서브넷	<ul style="list-style-type: none"> ● AWS::EC2::Subnet ● AWS::EC2::RouteTable ● AWS::EC2::SubnetRouteTableAssociation 	VPC에 프라이빗 서브넷이 포함될 수 있습니다. 제공된 CloudFormation 템플릿은 1~3개 가용성 영역의 프라이빗 서브넷을 생성할 수 있습니다. 프라이빗 서브넷을 사용하는 경우 적절한 경로와 테이블을 제공해야 합니다.	

4.10.4.2. VPC 검증

제공한 서브넷이 적합한지 확인하기 위해 설치 프로그램이 다음 데이터를 확인합니다.

- 사용자가 지정하는 모든 서브넷이 있는지 여부.
- 사용자가 프라이빗 서브넷을 제공합니다.
- 서브넷 CIDR이 사용자가 지정한 시스템 CIDR에 속합니다.
- 각 가용성 영역에 서브넷을 제공합니다. 각 가용성 영역에는 퍼블릭 서브넷과 프라이빗 서브넷이 하나씩 포함됩니다. 개인 클러스터를 사용하는 경우 각 가용성 영역에 프라이빗 서브넷만 제공합니다. 그렇지 않으면 각 가용성 영역에 퍼블릭 서브넷과 프라이빗 서브넷을 하나씩만 제공합니다.
- 각 프라이빗 서브넷 가용성 영역에 퍼블릭 서브넷을 제공합니다. 프라이빗 서브넷을 제공하지 않는 가용성 영역에서는 시스템이 프로비저닝되지 않습니다.

기존 VPC를 사용하는 클러스터를 제거해도 VPC는 삭제되지 않습니다. VPC에서 OpenShift Container Platform 클러스터를 제거하면 클러스터가 사용한 서브넷에서 **kubernetes.io/cluster/.*: shared** 태그가 제거됩니다.

4.10.4.3. 권한 분할

OpenShift Container Platform 4.3부터 클러스터를 배포하는 데 설치 프로그램에서 프로비저닝한 인프라 클러스터에 필요한 권한 중 일부가 필요하지 않게 되었습니다. 이 변경 사항은 회사의 권한 분류와 유사합니다. 즉 일부 개인의 경우 클라우드에서 다른 사람들과 다른 리소스를 생성할 수 있습니다. 예를 들어 인스턴스, 버킷, 로드 밸런서와 같은 애플리케이션 관련 항목을 생성할 수는 있지만 VPC, 서브넷 또는 인그레스 규칙과 같은 네트워킹 관련 구성 요소는 생성할 수 없습니다.

클러스터를 생성할 때 사용하는 AWS 인증 정보에는 서브넷, 라우팅 테이블, 인터넷 게이트웨이, NAT, VPN과 같은 VPC 내 핵심 네트워킹 구성 요소와 VPC를 생성하는 데 필요한 네트워킹 권한이 필요하지 않습니다. 하지만 ELB, 보안 그룹, S3 버킷 및 노드와 같이 클러스터 내 시스템에 필요한 애플리케이션 리소스를 생성하려면 여전히 권한이 필요합니다.

4.10.4.4. 클러스터 간 격리

OpenShift Container Platform을 기존 네트워크에 배포하면 클러스터 서비스 격리가 다음과 같은 방식으로 감소합니다.

- 동일한 VPC에 여러 OpenShift Container Platform 클러스터를 설치할 수 있습니다.
- ICMP 인그레스가 전체 네트워크에서 허용됩니다.
- TCP 22 인그레스(SSH)가 전체 네트워크에 허용됩니다.
- 컨트롤 플레인 TCP 6443 인그레스(Kubernetes API)가 전체 네트워크에 허용됩니다.
- 컨트롤 플레인 TCP 22623 인그레스(MCS)가 전체 네트워크에 허용됩니다.

4.10.5. OpenShift Container Platform 용 인터넷 액세스

OpenShift Container Platform 4.7에서 클러스터를 설치하려면 인터넷 액세스가 필요합니다.

다음의 경우 인터넷 액세스가 필요합니다.

- [OpenShift Cluster Manager](#) 에 액세스하여 설치 프로그램을 다운로드하고 서브스크립션 관리를 수행합니다. 클러스터가 인터넷에 액세스할 수 있고 Telemetry 서비스를 비활성화하지 않은 경우, 클러스터에 자동으로 권한이 부여됩니다.
- [Quay.io](#)에 액세스. 클러스터를 설치하는 데 필요한 패키지를 받을 수 있습니다.
- 클러스터 업데이트를 수행하는 데 필요한 패키지를 받을 수 있습니다.

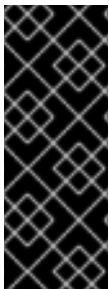

중요

클러스터가 직접 인터넷에 액세스할 수 없는 경우, 프로비저닝하는 일부 유형의 인프라에서 제한된 네트워크 설치를 수행할 수 있습니다. 설치를 수행하는 프로세스에서 필요한 내용을 다운로드한 다음, 이를 사용하여 클러스터를 설치하고 설치 프로그램을 생성하는 데 필요한 패키지로 미리 레지스트리를 채웁니다. 설치 유형에 따라서는 클러스터를 설치하는 환경에 인터넷 액세스가 필요하지 않을 수도 있습니다. 클러스터를 업데이트하기 전에 미리 레지스트리의 내용을 업데이트합니다.

4.10.6. SSH 개인 키 생성 및 에이전트에 추가

클러스터에서 설치 디버깅 또는 재해 복구를 수행하려면 **ssh-agent** 및 설치 프로그램 모두에 SSH 키를 지정해야 합니다. 이 키를 사용하여 공용 클러스터의 부트스트랩 시스템에 액세스하여 설치 문제를 해결할 수 있습니다.

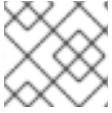

참고

프로덕션 환경에서는 재해 복구 및 디버깅이 필요합니다.

이 키를 사용자 **core**로서 마스터 노드에 SSH를 수행할 수 있습니다. 클러스터를 배포할 때 **core** 사용자의 `~/.ssh/authorized_keys` 목록에 이 키가 추가됩니다.

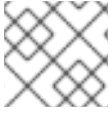

참고

AWS 키 쌍과 같이 플랫폼 고유의 방식으로 구성된 키가 아닌 로컬 키를 사용해야 합니다.

프로세스

1. 컴퓨터에 암호 없는 인증용으로 구성된 SSH 키가 없으면 키를 생성합니다. 예를 들어 Linux 운영 체제를 사용하는 컴퓨터에서 다음 명령을 실행합니다.

```
$ ssh-keygen -t ed25519 -N "" \
-f <path>/<file_name> 1
```

- 1 새로운 SSH 키의 경로 및 파일 이름(예 `~/.ssh/id_rsa`)을 지정합니다. 기존 키 쌍이 있는 경우 공개 키가 `~/.ssh` 디렉터리에 있는지 확인하십시오.

이 명령을 실행하면 사용자가 지정한 위치에 암호가 필요하지 않은 SSH 키가 생성됩니다.



참고

x86_64 아키텍처에 FIPS 검증 / 진행 중인 모듈 (Modules in Process) 암호화 라이브러리를 사용하는 OpenShift Container Platform 클러스터를 설치하려면 **ed25519** 알고리즘을 사용하는 키를 생성하지 마십시오. 대신 **rsa** 또는 **ecdsa** 알고리즘을 사용하는 키를 생성합니다.

2. **ssh-agent** 프로세스를 백그라운드 작업으로 시작합니다.

```
$ eval "$(ssh-agent -s)"
```

출력 예

```
Agent pid 31874
```



참고

클러스터가 FIPS 모드인 경우 FIPS 호환 알고리즘만 사용하여 SSH 키를 생성합니다. 키는 RSA 또는 ECDSA여야 합니다.

3. **ssh-agent**에 SSH 개인 키를 추가합니다.

```
$ ssh-add <path>/<file_name> 1
```

출력 예

Identity added: /home/<you>/<path>/<file_name> (<computer_name>)

- 1 SSH 개인 키의 경로 및 파일 이름을 지정합니다(예: ~/.ssh/id_rsa).

다음 단계

- OpenShift Container Platform을 설치할 때 SSH 공개 키를 설치 프로그램에 지정합니다.

4.10.7. 설치 프로그램 받기

OpenShift Container Platform을 설치하기 전에 로컬 컴퓨터에 설치 파일을 다운로드합니다.

사전 요구 사항

- 500MB의 로컬 디스크 공간이 있는 Linux 또는 macOS를 실행하는 컴퓨터가 있습니다.

프로세스

1. OpenShift Cluster Manager 사이트의 [인프라 공급자](#) 페이지에 액세스합니다. Red Hat 계정이 있으면 사용자 자격 증명으로 로그인합니다. 계정이 없으면 계정을 만드십시오.
2. 인프라 공급자를 선택합니다.
3. 설치 유형 페이지로 이동한 다음, 운영 체제에 맞는 설치 프로그램을 다운로드하여 설치 구성 파일을 저장할 디렉터리에 파일을 저장합니다.

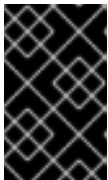

중요

설치 프로그램은 클러스터를 설치하는 데 사용하는 컴퓨터에 여러 파일을 만듭니다. 클러스터 설치를 마친 후 설치 프로그램과 설치 프로그램으로 생성되는 파일을 보관해야 합니다. 클러스터를 삭제하려면 두 파일이 모두 필요합니다.

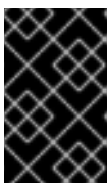

중요

클러스터 설치에 실패하거나 설치 프로그램으로 만든 파일을 삭제해도 클러스터는 제거되지 않습니다. 클러스터를 제거하려면 해당 클라우드 공급자에 적용되는 OpenShift Container Platform 설치 제거 절차를 완료해야 합니다.

4. 설치 프로그램 파일의 압축을 풉니다. 예를 들어 Linux 운영 체제를 사용하는 컴퓨터에서 다음 명령을 실행합니다.

```
$ tar xvf openshift-install-linux.tar.gz
```

5. [Red Hat OpenShift Cluster Manager](#)에서 [설치 풀 시크릿](#) 을 다운로드합니다. 이 풀 시크릿을 사용하면 OpenShift Container Platform 구성 요소에 대한 컨테이너 이미지를 제공하는 Quay.io를 포함하여 인증 기관에서 제공하는 서비스로 인증할 수 있습니다.

4.10.8. 수동으로 설치 구성 파일 만들기

사용자 지정 Red Hat Enterprise Linux CoreOS (RHCOS) AMI가 필요한 리전에 Amazon Web Services (AWS)에서 OpenShift Container Platform을 설치할 때 설치 구성 파일을 수동으로 생성해야 합니다.

사전 요구 사항

- OpenShift Container Platform 설치 프로그램 및 클러스터의 액세스 토큰을 가져옵니다.

프로세스

1. 필요한 설치 자산을 저장할 설치 디렉터리를 만듭니다.

```
$ mkdir <installation_directory>
```

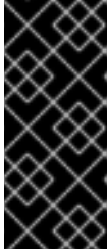

중요

디렉터리를 만들어야 합니다. 부트스트랩 X.509 인증서와 같은 일부 설치 자산은 단기간에 만료되므로 설치 디렉터리를 재사용해서는 안 됩니다. 다른 클러스터 설치의 개별 파일을 재사용하려면 해당 파일을 사용자 디렉터리에 복사하면 됩니다. 그러나 설치 자산의 파일 이름은 릴리스간에 변경될 수 있습니다. 따라서 이전 OpenShift Container Platform 버전에서 설치 파일을 복사할 때는 주의하십시오.

2. 다음 **install-config.yaml** 파일 템플릿을 사용자 지정하여 **<installation_directory>**에 저장합니다.



참고

이 설정 파일의 이름을 **install-config.yaml**로 지정해야 합니다.

3. 여러 클러스터를 설치하는 데 사용할 수 있도록 **install-config.yaml** 파일을 백업합니다.

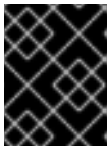

중요

install-config.yaml 파일은 설치 과정의 다음 단계에서 사용됩니다. 이 시점에서 이를 백업해야 합니다.

4.10.8.1. 설치 구성 매개변수

OpenShift Container Platform 클러스터를 배포하기 전에 매개변수 값을 제공하여 클러스터를 호스팅할 클라우드 플랫폼에서 사용자 계정을 설명하고 선택사항으로 클러스터의 플랫폼을 사용자 지정합니다. **install-config.yaml** 설치 구성 파일을 생성할 때 명령줄을 통해 필요한 매개변수 값을 제공합니다. 클러스터를 사용자 지정하면 **install-config.yaml** 파일을 수정하여 플랫폼에 대한 세부 정보를 제공할 수 있습니다.

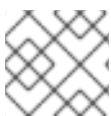

참고

설치한 후에는 **install-config.yaml** 파일에서 이러한 매개변수를 수정할 수 없습니다.



중요

openshift-install 명령은 매개변수의 필드 이름을 검증하지 않습니다. 잘못된 이름이 지정되면 관련 파일 또는 오브젝트가 생성되지 않으며 오류가 보고되지 않습니다. 지정된 매개변수의 필드 이름이 올바른지 확인합니다.

4.10.8.1.1. 필수 구성 매개변수

필수 설치 구성 매개변수는 다음 표에 설명되어 있습니다.

표 4.26. 필수 매개 변수

매개변수	설명	값
apiVersion	install-config.yaml 콘텐츠의 API 버전입니다. 현재 버전은 v1 입니다. 설치 관리자가 이전 API 버전도 지원할 수 있습니다.	문자열
baseDomain	클라우드 공급자의 기본 도메인입니다. 기본 도메인은 OpenShift Container Platform 클러스터 구성 요소에 대한 경로를 생성하는 데 사용됩니다. 클러스터의 전체 DNS 이름은 baseDomain 과 metadata.name 매개변수 값의 조합으로, <metadata.name> , <baseDomain> 형식입니다.	정규화된 도메인 또는 하위 도메인 이름(예: example.com).
metadata	Kubernetes 리소스 ObjectMeta 로 name 매개변수만 사용합니다.	개체
metadata.name	클러스터의 이름입니다. 클러스터의 DNS 레코드는 {{.metadata.name}}.{{.baseDomain}} 형식의 모든 하위 도메인입니다.	소문자, 하이픈(-), 마침표(.)로 구성되는 문자열(예: dev)입니다.
platform	설치를 수행하는 특정 플랫폼에 대한 구성(aws , baremetal , azure , openstack , ovirt , vsphere)입니다. platform . <platform> 매개변수에 대한 자세한 내용은 다음 표에서 사용자 플랫폼에 해당하는 정보를 참조하십시오.	개체

매개변수	설명	값
pullSecret	Red Hat OpenShift Cluster Manager에서 풀 시크릿 을 가져와서 Quay.io와 같은 서비스에서 OpenShift Container Platform 구성 요소의 컨테이너 이미지 다운로드를 인증합니다.	<pre>{ "auths":{ "cloud.openshift.com":{ "auth":"b3Blb=", "email":"you@example.com" }, "quay.io":{ "auth":"b3Blb=", "email":"you@example.com" } } }</pre>

4.10.8.1.2. 네트워크 구성 매개변수

기존 네트워크 인프라의 요구 사항에 따라 설치 구성을 사용자 지정할 수 있습니다. 예를 들어 클러스터 네트워크의 IP 주소 블록을 확장하거나 기본값과 다른 IP 주소 블록을 제공할 수 있습니다.

IPv4 주소만 지원됩니다.

표 4.27. 네트워크 매개변수

매개변수	설명	값
networking	클러스터의 네트워크의 구성입니다.	개체  참고 설치한 후에는 networking 오브젝트에서 지정된 매개변수를 수정할 수 없습니다.
networking.networkType	설치할 클러스터 네트워크 제공자 CNI(Container Network Interface) 플러그인입니다.	OpenShiftSDN 또는 OVNKubernetes 중 하나이며, 기본값은 OpenShiftSDN 입니다.
networking.clusterNetwork	Pod의 IP 주소 블록입니다. 기본값은 10.128.0.0/14 이며, 호스트 접두사는 /23 입니다. 여러 IP 주소 블록을 지정하는 경우 블록이 겹치지 않아야 합니다.	개체의 배열입니다. 예를 들면 다음과 같습니다. <pre>networking: clusterNetwork: - cidr: 10.128.0.0/14 hostPrefix: 23</pre>

매개변수	설명	값
networking.clusterNetwork.cidr	networking.clusterNetwork 를 사용하는 경우 필수 항목입니다. IP 주소 블록입니다. IPv4 네트워크입니다.	CIDR(Classless Inter-Domain Routing) 표기법의 IP 주소 블록입니다. IPv4 블록의 접두사 길이는 0 에서 32 사이입니다.
networking.clusterNetwork.hostPrefix	개별 노드 각각에 할당할 서브넷 접두사 길이입니다. 예를 들어 hostPrefix 를 23 으로 설정하는 경우, 지정된 cidr 이외 /23 서브넷이 각 노드에 할당됩니다. 23 의 hostPrefix 값은 $510(2^{(32 - 23)} - 2)$ Pod IP 주소를 제공합니다.	서브넷 접두사입니다. 기본값은 23 입니다.
networking.serviceNetwork	서비스의 IP 주소 블록입니다. 기본값은 172.30.0.0/16 입니다. OpenShift SDN 및 OVN-Kubernetes 네트워크 공급자는 서비스 네트워크에 대한 단일 IP 주소 블록만 지원합니다.	CIDR 형식의 IP 주소 블록이 있는 어레이입니다. 예를 들면 다음과 같습니다. <pre>networking: serviceNetwork: - 172.30.0.0/16</pre>
networking.machineNetwork	시스템의 IP 주소 블록입니다. 여러 IP 주소 블록을 지정하는 경우 블록이 겹치지 않아야 합니다.	개체의 배열입니다. 예를 들면 다음과 같습니다. <pre>networking: machineNetwork: - cidr: 10.0.0.0/16</pre>
networking.machineNetwork.cidr	networking.machineNetwork 를 사용하는 경우 필수 항목입니다. IP 주소 블록입니다. libvirt를 제외한 모든 플랫폼의 기본값은 10.0.0.0/16 입니다. libvirt의 기본값은 192.168.126.0/24 입니다.	CIDR 표기법의 IP 네트워크 블록입니다. 예: 10.0.0.0/16  참고 기본 NIC가 상주하는 CIDR과 일치하도록 networking.machineNetwork 를 설정합니다.



4.10.8.1.3. 선택적 구성 매개변수

선택적 설치 구성 매개변수는 다음 표에 설명되어 있습니다.

표 4.28. 선택적 매개변수

매개변수	설명	값
additionalTrustBundle	노드의 신뢰할 수 있는 인증서 스토리지에 추가되는 PEM 인코딩 X.509 인증서 번들입니다. 이 신뢰할 수 있는 번들은 프록시가 구성되었을 때에도 사용할 수 있습니다.	문자열
compute	컴퓨팅 노드를 구성하는 시스템의 구성입니다.	MachinePool 개체의 배열입니다. 자세한 내용은 다음의 "시스템 풀" 표를 참조하십시오.
compute.architecture	풀에 있는 시스템의 명령어 집합 아키텍처를 결정합니다. 이기종 클러스터는 현재 지원되지 않으므로 모든 풀이 동일한 아키텍처를 지정해야 합니다. 유효한 값은 amd64 (기본값)입니다.	문자열
compute.hyperthreading	<p>컴퓨팅 시스템에서 동시 멀티스레딩 또는 hyperthreading 활성화 또는 비활성화 여부를 지정합니다. 시스템 코어의 성능을 높이기 위해 기본적으로 동시 멀티스레딩이 활성화됩니다.</p> <div style="display: flex; align-items: flex-start;"> <div style="width: 40px; height: 40px; background-color: black; margin-right: 10px;"></div> <div> <p>중요</p> <p>동시 멀티스레딩을 비활성화하는 경우 용량 계획에서 시스템 성능이 크게 저하될 수 있는 문제를 고려해야 합니다.</p> </div> </div>	Enabled 또는 Disabled
compute.name	compute 를 사용하는 경우 필수 항목입니다. 시스템 풀의 이름입니다.	worker
compute.platform	compute 를 사용하는 경우 필수 항목입니다. 이 매개변수를 사용하여 작업자 시스템을 호스팅할 클라우드 공급자를 지정합니다. 이 매개변수 값은 controlPlane.platform 매개변수 값과 일치해야 합니다	aws, azure, gcp, openstack, ovirt, vsphere 또는 {}
compute.replicas	프로비저닝할 컴퓨팅 시스템(작업자 시스템이라고도 함) 수입니다.	2 이상의 양의 정수이며, 기본값은 3 입니다.
controlPlane	컨트롤 플레인을 구성하는 시스템들의 구성입니다.	MachinePool 개체의 배열입니다. 자세한 내용은 다음의 "시스템 풀" 표를 참조하십시오.

매개변수	설명	값
controlPlane.architecture	<p>풀에 있는 시스템의 명령어 집합 아키텍처를 결정합니다. 현재 이기종 클러스터는 지원되지 않으므로 모든 풀에서 동일한 아키텍처를 지정해야 합니다. 유효한 값은 amd64(기본값)입니다.</p>	문자열
controlPlane.hyperthreading	<p>컨트롤 플레인 시스템에서 동시 멀티스레딩 또는 hyperthreading 활성화 또는 비활성화 여부를 지정합니다. 시스템 코어의 성능을 높이기 위해 기본적으로 동시 멀티스레딩이 활성화됩니다.</p> <div style="display: flex; align-items: center; margin-top: 10px;">  <div> <p>중요</p> <p>동시 멀티스레딩을 비활성화하는 경우 용량 계획에서 시스템 성능이 크게 저하될 수 있는 문제를 고려해야 합니다.</p> </div> </div>	Enabled 또는 Disabled
controlPlane.name	controlPlane 을 사용하는 경우 필수 항목입니다. 시스템 풀의 이름입니다.	master
controlPlane.platform	controlPlane 을 사용하는 경우 필수 항목입니다. 이 매개변수를 사용하여 컨트롤 플레인 시스템을 호스팅하는 클라우드 공급자를 지정합니다. 이 매개변수 값은 compute.platform 매개변수 값과 일치해야 합니다.	aws, azure, gcp, openstack, ovirt, vsphere 또는 {}
controlPlane.replicas	프로비저닝하는 컨트롤 플레인 시스템의 수입니다.	지원되는 유일한 값은 기본값인 3 입니다.

매개변수	설명	값
credentialsMode	<p>Cloud Credential Operator (CCO) 모드입니다. 모드가 지정되지 않은 경우 CCO는 여러 모드가 지원되는 플랫폼에서 Mint 모드가 우선으로 되어 지정된 인증 정보의 기능을 동적으로 확인하려고 합니다.</p>  <p>참고</p> <p>모든 클라우드 공급자에서 모든 CCO 모드가 지원되는 것은 아닙니다. CCO 모드에 대한 자세한 내용은 <i>Cluster Operators</i> 의 <i>Cloud Credential Operator</i> 를 참조하십시오.</p>	Mint, Passthrough, Manual 또는 빈 문자열 ("").
fips	<p>FIPS 모드를 활성화 또는 비활성화합니다. 기본값은 false(비활성화)입니다. FIPS 모드가 활성화되면 OpenShift Container Platform이 실행되는 RHCOS(Red Hat Enterprise Linux CoreOS) 시스템에서 기본 Kubernetes 암호화 제품군은 우회하고 RHCOS와 함께 제공되는 암호화 모듈을 대신 사용합니다.</p>  <p>중요</p> <p>FIPS 검증 / 진행 중인 모듈 암호화 라이브러리 사용은 x86_64 아키텍처의 OpenShift Container Platform 배포에서만 지원됩니다.</p>  <p>참고</p> <p>Azure File 스토리지를 사용하는 경우 FIPS 모드를 활성화할 수 없습니다.</p>	false 또는 true
imageContentSources	릴리스 이미지 내용의 소스 및 리포지토리입니다.	개체의 배열입니다. 이 표의 다음 행에 설명된 대로 source 와 mirrors (선택 사항)가 포함됩니다.

매개변수	설명	값
imageContentSource s.source	imageContentSources 를 사용하는 경우 필수 항목입니다. 예를 들어 이미지 가져오기 사양에서 사용자가 가리키는 리포지토리를 지정합니다.	문자열
imageContentSource s.mirrors	동일한 이미지를 포함할 수도 있는 하나 이상의 리포지토리를 지정합니다.	문자열 배열
publish	Kubernetes API, OpenShift 경로와 같이 클러스터의 사용자 끝점을 게시하거나 노출하는 방법입니다.	Internal 또는 External 입니다. 인터넷에서 액세스할 수 없는 사설 클러스터를 배포하려면 publish 를 Internal 로 설정합니다. 기본값은 External 입니다.
sshKey	클러스터 시스템 액세스 인증에 필요한 하나 이상의 SSH 키입니다.  <p>참고</p> <p>설치 디버깅 또는 재해 복구를 수행하려는 프로덕션 OpenShift Container Platform 클러스터의 경우 ssh-agent 프로세스가 사용하는 SSH 키를 지정합니다.</p>	하나 이상의 키입니다. 예를 들면 다음과 같습니다. <pre>sshKey: <key1> <key2> <key3></pre>

4.10.8.1.4. 선택적 AWS 구성 매개변수

선택적 AWS 구성 매개변수는 다음 표에 설명되어 있습니다.

표 4.29. 선택적 AWS 매개변수

매개변수	설명	값
compute.platfor m.aws.amIID	클러스터의 컴퓨팅 머신을 부팅하는 데 사용되는 AWS AMI입니다. 이는 사용자 지정 RHCOS AMI가 필요한 리전에 필요합니다.	설정된 AWS 리전에 속하는 게시된 또는 사용자 지정 RHCOS AMI입니다.
compute.platfor m.aws.iamRole	컴퓨팅 머신 폴 인스턴스 프로파일에 적용되는 기존 AWS IAM 역할입니다. 이러한 필드를 사용하여 이름 지정 체계와 일치하고 IAM 역할에 대해 사전 정의된 권한 경계를 포함할 수 있습니다. 정의되지 않은 경우 설치 프로그램은 새 IAM 역할을 생성합니다.	유효한 AWS IAM 역할의 이름입니다.

매개변수	설명	값
<code>compute.platform.aws.rootVolume.iops</code>	루트 볼륨용으로 예약된 IOPS(초당 입/출력 작업)입니다.	정수(예: 4000)
<code>compute.platform.aws.rootVolume.size</code>	루트 볼륨의 크기(GiB)입니다.	정수(예: 500)
<code>compute.platform.aws.rootVolume.type</code>	루트 볼륨의 유형입니다.	유효한 AWS EBS 볼륨 유형 (예: io1)
<code>compute.platform.aws.rootVolume.kmsKeyARN</code>	KMS 키의 Amazon 리소스 이름(키 ARN)입니다. 이는 특정 KMS 키를 사용하여 작업자 노드의 OS 볼륨을 암호화하는 데 필요합니다.	유효한 키 ID 또는 키 ARN 입니다.
<code>compute.platform.aws.type</code>	컴퓨팅 시스템의 EC2 인스턴스 유형입니다.	유효한 AWS 인스턴스 유형 (예: m4.2xlarge) 다음 머신의 인스턴스 유형 을 참조하십시오.
<code>compute.platform.aws.zones</code>	설치 프로그램이 컴퓨팅 머신 풀에 필요한 시스템을 생성하는 가용성 영역입니다. 자체 VPC를 제공하는 경우 해당 가용성 영역에 서브넷을 제공해야 합니다.	us-east-1c 와 같이 YAML 시퀀스 로 표시되는 유효한 AWS 가용성 영역 의 목록입니다.
<code>compute.aws.region</code>	설치 프로그램이 컴퓨팅 리소스를 생성하는 AWS 리전입니다.	유효한 모든 AWS 리전 (예: us-east-1)
<code>controlPlane.platform.aws.amiID</code>	클러스터의 컨트롤 플레인 시스템을 시작하는 데 사용되는 AWS AMI입니다. 이는 사용자 지정 RHCOS AMI가 필요한 리전에 필요합니다.	설정된 AWS 리전에 속하는 게시된 또는 사용자 지정 RHCOS AMI입니다.
<code>controlPlane.platform.aws.iamRole</code>	컨트롤 플레인 시스템 풀 인스턴스 프로파일에 적용되는 기존 AWS IAM 역할입니다. 이러한 필드를 사용하여 이름 지정 체계와 일치하고 IAM 역할에 대해 사전 정의된 권한 경계를 포함할 수 있습니다. 정의되지 않은 경우 설치 프로그램은 새 IAM 역할을 생성합니다.	유효한 AWS IAM 역할 의 이름입니다.

매개변수	설명	값
controlPlane.platform.aws.rootVolume.kmsKeyARN	KMS 키의 Amazon 리소스 이름(키 ARN)입니다. 이는 특정 KMS 키를 사용하여 컨트롤 플레인 노드의 OS 볼륨을 암호화하는 데 필요합니다.	유효한 키 ID 및 키 ARN
controlPlane.platform.aws.type	컨트롤 플레인 시스템의 EC2 인스턴스 유형입니다.	유효한 AWS 인스턴스 유형 (예: m5.xlarge). 다음 머신의 인스턴스 유형 을 참조하십시오.
controlPlane.platform.aws.zones	설치 프로그램이 컨트롤 플레인 시스템 풀에 필요한 시스템을 생성하는 가용성 영역입니다.	us-east-1c 와 같이 YAML 시퀀스 로 표시되는 유효한 AWS 가용성 영역의 목록입니다.
controlPlane.aws.region	설치 프로그램이 컨트롤 플레인 리소스를 생성하는 AWS 리전입니다.	유효한 AWS 리전 (예: us-east-1)
platform.aws.amiID	클러스터의 모든 머신을 부팅하는 데 사용되는 AWS AMI입니다. 설정된 경우 AMI는 클러스터와 동일한 리전에 속해 있어야 합니다. 이는 사용자 지정 RHCOS AMI가 필요한 리전에 필요합니다.	설정된 AWS 리전에 속하는 게시된 또는 사용자 지정 RHCOS AMI입니다.
platform.aws.hostedZone	클러스터의 기존 Route 53 개인 호스팅 영역입니다. 자체 VPC를 제공하는 경우에만 기존 호스팅 영역을 사용할 수 있습니다. 호스팅 영역은 설치 전에 사용자 제공 VPC와 이미 연결되어 있어야 합니다. 또한 호스팅 영역의 도메인은 클러스터 도메인 또는 클러스터 도메인의 상위 도메인이어야 합니다. 정의되지 않은 경우 설치 프로그램은 새 호스팅 영역을 생성합니다.	문자열 (예: Z3URY6TWQ91KVV)
platform.aws.serviceEndpoints.name	AWS 서비스 엔드 포인트 이름. 사용자 지정 엔드 포인트는 FIPS와 같은 대체 AWS 엔드 포인트를 사용해야 하는 경우에만 필요합니다. EC2, S3, IAM, Elastic Load Balancing, Tagging, Route 53 및 STS AWS 서비스에 대해 사용자 지정 API 엔드 포인트를 지정할 수 있습니다.	유효한 AWS 서비스 엔드 포인트 이름.

매개변수	설명	값
platform.aws.serviceEndpoints.url	AWS 서비스 엔드 포인트 URL. URL은 https 프로토콜을 사용해야 하며 호스트는 인증서를 신뢰해야 합니다.	유효한 AWS 서비스 엔드 포인트 URL .
platform.aws.userTags	설치 프로그램이 생성하는 모든 리소스에 태그로 추가하는 키와 값의 맵입니다.	유효한 YAML 맵(예: <key>: <value> 형식의 키 값 쌍) AWS 태그에 대한 자세한 내용은 AWS 문서의 Amazon EC2 리소스 태그 지정 을 참조하십시오.
platform.aws.subnets	설치 프로그램이 VPC를 자동으로 생성하지 않고 VPC를 직접 제공하는 경우 사용할 클러스터의 서브넷을 지정합니다. 서브넷은 사용자가 지정하는 동일한 machineNetwork[].cidr 범위의 일부여야 합니다. 표준 클러스터의 경우 각 가용성 영역의 퍼블릭 및 프라이빗 서브넷을 지정합니다. 개인 클러스터의 경우 각 가용성 영역의 프라이빗 서브넷을 지정합니다.	유효한 서브넷 ID.

4.10.8.2. 지원되는 AWS 머신 유형

다음 AWS(Amazon Web Services) 인스턴스 유형은 OpenShift Container Platform에서 지원됩니다.

예 4.20. 시스템의 인스턴스 유형

인스턴스 유형	부트스트랩	컨트롤 플레인	컴퓨팅
i3.large	x		
m4.large			x
m4.xlarge		x	x
m4.2xlarge		x	x
m4.4xlarge		x	x
m4.10xlarge		x	x
m4.16xlarge		x	x

인스턴스 유형	부트스트랩	컨트롤 플레인	컴퓨팅
m5.large			x
m5.xlarge		x	x
m5.2xlarge		x	x
m5.4xlarge		x	x
m5.8xlarge		x	x
m5.12xlarge		x	x
m5.16xlarge		x	x
m5a.large			x
m5a.xlarge		x	x
m5a.2xlarge		x	x
m5a.4xlarge		x	x
m5a.8xlarge		x	x
m5a.10xlarge		x	x
m5a.16xlarge		x	x
m6i.xlarge		x	x
m6i.2xlarge		x	x
m6i.4xlarge		x	x
m6i.8xlarge		x	x
m6i.16xlarge		x	x
c4.2xlarge		x	x
c4.4xlarge		x	x
c4.8xlarge		x	x

인스턴스 유형	부트스트랩	컨트롤 플레인	컴퓨팅
c5.xlarge			x
c5.2xlarge		x	x
c5.4xlarge		x	x
c5.9xlarge		x	x
c5.12xlarge		x	x
c5.18xlarge		x	x
c5.24xlarge		x	x
c5a.xlarge			x
c5a.2xlarge		x	x
c5a.4xlarge		x	x
c5a.8xlarge		x	x
c5a.12xlarge		x	x
c5a.16xlarge		x	x
c5a.24xlarge		x	x
r4.large			x
r4.xlarge		x	x
r4.2xlarge		x	x
r4.4xlarge		x	x
r4.8xlarge		x	x
r4.16xlarge		x	x
r5.large			x
r5.xlarge		x	x

인스턴스 유형	부트스트랩	컨트롤 플레인	컴퓨팅
r5.2xlarge		x	x
r5.4xlarge		x	x
r5.8xlarge		x	x
r5.12xlarge		x	x
r5.16xlarge		x	x
r5.24xlarge		x	x
r5a.large			x
r5a.xlarge		x	x
r5a.2xlarge		x	x
r5a.4xlarge		x	x
r5a.8xlarge		x	x
r5a.12xlarge		x	x
r5a.16xlarge		x	x
r5a.24xlarge		x	x
t3.large			x
t3.xlarge			x
t3.2xlarge			x
t3a.large			x
t3a.xlarge			x
t3a.2xlarge			x

4.10.8.3. AWS용 샘플 사용자 지정 install-config.yaml 파일

install-config.yaml 파일을 사용자 지정하여 OpenShift Container Platform 클러스터 플랫폼에 대한 자세한 정보를 지정하거나 필수 매개변수 값을 수정할 수 있습니다.

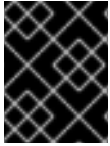

중요

이 샘플 YAML 파일은 참조용으로만 제공됩니다. 설치 프로그램을 사용하여 **install-config.yaml** 파일을 받아서 수정해야 합니다.

```

apiVersion: v1
baseDomain: example.com 1
credentialsMode: Mint 2
controlPlane: 3 4
  hyperthreading: Enabled 5
  name: master
  platform:
    aws:
      zones:
      - us-gov-west-1a
      - us-gov-west-1b
      rootVolume:
        iops: 4000
        size: 500
        type: io1 6
        type: m5.xlarge
      replicas: 3
    compute: 7
      - hyperthreading: Enabled 8
      name: worker
      platform:
        aws:
          rootVolume:
            iops: 2000
            size: 500
            type: io1 9
            type: c5.4xlarge
          zones:
          - us-gov-west-1c
          replicas: 3
        metadata:
          name: test-cluster 10
        networking:
          clusterNetwork:
          - cidr: 10.128.0.0/14
            hostPrefix: 23
          machineNetwork:
          - cidr: 10.0.0.0/16
            networkType: OpenShiftSDN
          serviceNetwork:
          - 172.30.0.0/16
        platform:
          aws:
            region: us-gov-west-1
            userTags:
              adminContact: jdoe

```

```

costCenter: 7536
subnets: 11
- subnet-1
- subnet-2
- subnet-3
amiID: ami-96c6f8f7 12
serviceEndpoints: 13
- name: ec2
  url: https://vpce-id.ec2.us-west-2.vpce.amazonaws.com
hostedZone: Z3URY6TWQ91KVV 14
fips: false 15
sshKey: ssh-ed25519 AAAA... 16
publish: Internal 17
pullSecret: '{"auths": ...}' 18
additionalTrustBundle: | 19
-----BEGIN CERTIFICATE-----
<MY_TRUSTED_CA_CERT>
-----END CERTIFICATE-----
    
```

1 10 18 필수 항목입니다.

2 선택 사항: 이 매개변수를 추가하여 CCO(Cloud Credential Operator)가 인증 정보의 기능을 동적으로 확인하지 않고 지정된 모드를 사용하도록 강제 적용합니다. CCO 모드에 대한 자세한 내용은 *Platform Operators* 참조 콘텐츠의 *Cloud Credential Operator* 항목을 참조하십시오.

3 7 이러한 매개변수와 값을 지정하지 않으면 설치 프로그램은 기본값을 적용합니다.

4 **controlPlane** 섹션은 단일 매핑이지만 **compute** 섹션은 일련의 매핑입니다. 서로 다른 데이터 구조의 요구사항을 충족하도록 **compute** 섹션의 첫 번째 줄은 하이픈(-)으로 시작해야 하며 **controlPlane** 섹션의 첫 번째 줄은 하이픈으로 시작할 수 없습니다. 하나의 컨트롤 플레인 풀만 사용 됩니다.

5 8 동시 멀티스레딩 또는 **hyperthreading** 활성화/비활성화 여부를 지정합니다. 시스템 코어의 성능을 높이기 위해 기본적으로 동시 멀티스레딩이 활성화됩니다. 매개변수 값을 **Disabled**로 설정하여 비 활성화할 수 있습니다. 일부 클러스터 시스템에서 동시 멀티스레딩을 비활성화할 경우에는 해당 멀티스레딩을 모든 클러스터 시스템에서 비활성화해야 합니다.



중요

동시 멀티스레딩을 비활성화하는 경우 용량 계획에서 시스템 성능이 크게 저하될 수 있는 문제를 고려해야 합니다. 동시 멀티스레딩을 비활성화하는 경우 시스템에 더 큰 인스턴스 유형(예: **m4.2xlarge** 또는 **m5.2xlarge**)을 사용합니다.

6 9 대규모의 클러스터의 경우 고속 etcd 스토리지를 구성하려면 스토리지 유형을 **IO1**로 설정하고 **iops**는 **2000**으로 설정합니다.

11 자체 VPC를 제공하는 경우 클러스터가 사용하는 각 가용성 영역의 서브넷을 지정합니다.

12 클러스터 머신을 시작하는 데 사용되는 AMI의 ID입니다. 설정된 경우 AMI는 클러스터와 동일한 리전에 속해 있어야 합니다.

13 AWS 서비스 엔드 포인트입니다. 알 수 없는 AWS 리전에 설치할 때 사용자 지정 엔드 포인트가 필요합니다. 엔드포인트 URL은 **https** 프로토콜을 사용해야 하며 호스트는 인증서를 신뢰해야 합니다.

- 14 기존 Route 53 개인 호스팅 영역의 ID입니다. 기존 호스팅 영역을 제공하려면 클러스터를 설치하기 전에 자체 VPC를 제공하고 호스팅 영역이 VPC와 연결되어 있어야 합니다. 정의되지 않은 경우 설치
- 15 FIPS 모드 활성화 또는 비활성화 여부입니다. 기본적으로 FIPS 모드는 비활성화됩니다. FIPS 모드가 활성화되면 OpenShift Container Platform이 실행되는 RHCOS(Red Hat Enterprise Linux CoreOS) 시스템에서 기본 Kubernetes 암호화 제품군은 우회하고 RHCOS와 함께 제공되는 암호화 모듈을 대신 사용합니다.



중요

FIPS 검증 / 진행 중인 모듈 암호화 라이브러리 사용은 **x86_64** 아키텍처의 OpenShift Container Platform 배포에서만 지원됩니다.

- 16 선택사항으로, 클러스터의 시스템에 액세스하는 데 사용할 **sshKey** 값을 제공할 수도 있습니다.



참고

설치 디버깅 또는 재해 복구를 수행하려는 프로덕션 OpenShift Container Platform 클러스터의 경우 **ssh-agent** 프로세스가 사용하는 SSH 키를 지정합니다.

- 17 클러스터의 사용자 엔드포인트를 게시하는 방법. 인터넷에서 액세스할 수 없는 프라이빗 클러스터를 배포하려면 **publish**를 **Internal**로 설정합니다. 기본값은 **External**입니다.
- 19 사용자 정의 CA 인증서입니다. 이는 AWS API에 사용자 정의 CA 신뢰 번들이 필요하기 때문에 AWS C2S Secret Region에 배포할 때 필요합니다.

4.10.8.4. 게시된 RHCOS AMI가 없는 AWS 리전

Red Hat Enterprise Linux CoreOS (RHCOS) Amazon Machine Image (AMI) 또는 AWS 소프트웨어 개발 키트 (SDK)에 대한 기본 지원 없이 Amazon Web Services (AWS) 리전에 OpenShift Container Platform 클러스터를 배포할 수 있습니다. 게시된 AMI를 AWS 리전에서 사용할 수 없는 경우 클러스터를 설치하기 전에 사용자 지정 AMI를 업로드할 수 있습니다. 이는 클러스터를 AWS 정부 또는 시크릿 리전에 배포하는 경우 필요합니다. AWS 정부 및 시크릿 리전은 AWS SDK에서 지원됩니다.

AWS SDK에서 지원하지 않는 리전에 배포하고 사용자 지정 AMI를 지정하지 않은 경우 설치 프로그램은 **us-east-1** AMI를 사용자 계정에 자동으로 복사합니다. 그 다음 설치 프로그램은 기본 또는 사용자 지정 KMS (Key Management Service) 키를 사용하여 암호화 된 EBS 볼륨에서 컨트롤 플레인 시스템을 생성합니다. 이를 통해 AMI는 게시된 RHCOS AMI와 동일한 프로세스 워크 플로를 실행할 수 있습니다.

RHCOS AMI에 대한 기본 지원이 없는 리전은 게시되지 않기 때문에 클러스터 생성 중에 터미널에서 선택할 수 없습니다. 그러나 **install-config.yaml** 파일에서 사용자 지정 AMI를 구성하여 이 리전에 설치할 수 있습니다.

4.10.8.5. AWS에서 사용자 지정 RHCOS AMI 업로드

사용자 지정 Amazon Web Services (AWS) 리전에 배포하는 경우 해당 리전에 속하는 사용자 지정 Red Hat Enterprise Linux CoreOS (RHCOS) Amazon 머신 이미지 (AMI)를 업로드해야 합니다.

사전 요구 사항

- AWS 계정을 구성했습니다.
- 필요한 IAM 서비스 역할로 Amazon S3 버킷을 생성했습니다.

- RHCOS VMDK 파일을 Amazon S3에 업로드했습니다. RHCOS VMDK 파일은 설치하는 OpenShift Container Platform 버전과 같거나 그 이하의 버전이어야 합니다.
- AWS CLI를 다운로드하여 컴퓨터에 설치했습니다. [Install the AWS CLI Using the Bundled Installer](#)를 참조하십시오.

프로세스

1. AWS 프로필을 환경 변수로 내보냅니다.

```
$ export AWS_PROFILE=<aws_profile> 1
```

- 1 **govcloud**와 같이 AWS 인증 정보를 보유하는 AWS 프로필 이름입니다.

2. 사용자 지정 AMI와 연결할 리전을 환경 변수로 내보냅니다.

```
$ export AWS_DEFAULT_REGION=<aws_region> 1
```

- 1 **us-gov-east-1**과 같은 AWS 리전.

3. Amazon S3에 업로드한 RHCOS 버전을 환경 변수로 내보냅니다.

```
$ export RHCOS_VERSION=<version> 1
```

- 1 **4.7.0**과 같은 RHCOS VMDK 버전.

4. Amazon S3 버킷 이름을 환경 변수로 내보냅니다.

```
$ export VMIMPORT_BUCKET_NAME=<s3_bucket_name>
```

5. **container.json** 파일을 만들고 RHCOS VMDK 파일을 정의합니다.

```
$ cat <<EOF > containers.json
{
  "Description": "rhcos-${RHCOS_VERSION}-x86_64-aws.x86_64",
  "Format": "vmdk",
  "UserBucket": {
    "S3Bucket": "${VMIMPORT_BUCKET_NAME}",
    "S3Key": "rhcos-${RHCOS_VERSION}-x86_64-aws.x86_64.vmdk"
  }
}
EOF
```

6. RHCOS 디스크를 Amazon EBS 스냅샷으로 가져옵니다.

```
$ aws ec2 import-snapshot --region ${AWS_DEFAULT_REGION} \
  --description "<description>" 1
  --disk-container "file://<file_path>/containers.json" 2
```

- 1 가져온 RHCOS 디스크에 대한 설명 (예: **rhcos-\${RHCOS_VERSION}-x86_64-aws.x86_64**)입니다.

- 2 RHCOS 디스크를 설명하는 JSON 파일의 파일 경로입니다. JSON 파일에는 Amazon S3 버킷 이름과 키가 포함되어 있어야 합니다.

7. 이미지 가져 오기 상태를 확인합니다.

```
$ watch -n 5 aws ec2 describe-import-snapshot-tasks --region ${AWS_DEFAULT_REGION}
```

출력 예

```
{
  "ImportSnapshotTasks": [
    {
      "Description": "rhcos-4.7.0-x86_64-aws.x86_64",
      "ImportTaskId": "import-snap-fh6i8uil",
      "SnapshotTaskDetail": {
        "Description": "rhcos-4.7.0-x86_64-aws.x86_64",
        "DiskImageSize": 819056640.0,
        "Format": "VMDK",
        "SnapshotId": "snap-06331325870076318",
        "Status": "completed",
        "UserBucket": {
          "S3Bucket": "external-images",
          "S3Key": "rhcos-4.7.0-x86_64-aws.x86_64.vmdk"
        }
      }
    }
  ]
}
```

SnapshotId를 복사하여 이미지를 등록합니다.

8. RHCOS 스냅 샷에서 사용자 지정 RHCOS AMI를 생성합니다.

```
$ aws ec2 register-image \
  --region ${AWS_DEFAULT_REGION} \
  --architecture x86_64 \ 1
  --description "rhcos-${RHCOS_VERSION}-x86_64-aws.x86_64" \ 2
  --ena-support \
  --name "rhcos-${RHCOS_VERSION}-x86_64-aws.x86_64" \ 3
  --virtualization-type hvm \
  --root-device-name '/dev/xvda' \
  --block-device-mappings 'DeviceName=/dev/xvda,Ebs={DeleteOnTermination=true,SnapshotId=<snapshot_ID>}' 4
```

- 1 **x86_64, s390x** 또는 **ppc64le**과 같은 RHCOS VMDK 아키텍처 유형입니다.
- 2 가져온 스냅샷의 **Description**입니다.
- 3 RHCOS AMI의 이름입니다.
- 4 가져온 스냅샷의 **SnapshotID**입니다.

이러한 API에 대한 자세한 내용은 [importing snapshots](#) 및 [creating EBS-backed AMIs](#)에서 참조하십시오.

4.10.8.6. 설치 중 클러스터 단위 프록시 구성

프로덕션 환경에서는 인터넷에 대한 직접 액세스를 거부하고 대신 HTTP 또는 HTTPS 프록시를 제공합니다. **install-config.yaml** 파일에서 프록시 설정을 구성하여 프록시가 사용되도록 새 OpenShift Container Platform 클러스터를 구성할 수 있습니다.

사전 요구 사항

- 기존 **install-config.yaml** 파일이 있습니다.
- 클러스터에서 액세스해야 하는 사이트를 검토하고 프록시를 바이패스해야 하는지 확인했습니다. 기본적으로 호스팅 클라우드 공급자 API에 대한 호출을 포함하여 모든 클러스터 발신(Egress) 트래픽이 프록시됩니다. 필요한 경우 프록시를 바이패스하기 위해 **Proxy** 오브젝트의 **spec.noProxy** 필드에 사이트를 추가했습니다.



참고

Proxy 오브젝트의 **status.noProxy** 필드는 설치 구성에 있는 **networking.machineNetwork[].cidr**, **networking.clusterNetwork[].cidr**, **networking.serviceNetwork[]** 필드의 값으로 채워집니다.

Amazon Web Services (AWS), Google Cloud Platform (GCP), Microsoft Azure 및 Red Hat OpenStack Platform (RHOSP)에 설치하는 경우 **Proxy** 오브젝트 **status.noProxy** 필드도 인스턴스 메타데이터 끝점 (**169.254.169.254**)로 채워집니다.

- 클러스터가 AWS에 있는 경우 **ec2.<region>.amazonaws.com,elasticloadbalancing.<region>.amazonaws.com** 및 **s3.<region>.amazonaws.com** 끝점을 VPC 끝점에 추가했습니다. 이러한 끝점은 노드에서 AWS EC2 API로 요청을 완료하는 데 필요합니다. 프록시는 노드 수준이 아닌 컨테이너 수준에서 작동하므로 이러한 요청을 AWS 시설 네트워크를 통해 AWS EC2 API로 라우팅해야 합니다. 프록시 서버의 허용 목록에 EC2 API의 공용 IP 주소를 추가하는 것만으로는 충분하지 않습니다.

절차

1. **install-config.yaml** 파일을 편집하고 프록시 설정을 추가합니다. 예를 들면 다음과 같습니다.

```

apiVersion: v1
baseDomain: my.domain.com
proxy:
  httpProxy: http://<username>:<pswd>@<ip>:<port> 1
  httpsProxy: https://<username>:<pswd>@<ip>:<port> 2
  noProxy: example.com 3
  additionalTrustBundle: | 4
    -----BEGIN CERTIFICATE-----
    <MY_TRUSTED_CA_CERT>
    -----END CERTIFICATE-----
  ...

```

- 1 클러스터 외부에서 HTTP 연결을 구축하는 데 사용할 프록시 URL입니다. URL 스키마는 **http**여야 합니다.
- 2 클러스터 외부에서 HTTPS 연결을 구축하는 데 사용할 프록시 URL입니다.

- 3 대상 도메인 이름, IP 주소 또는 프록시에서 제외할 기타 네트워크 CIDR로 이루어진 씬표로 구분된 목록입니다. 하위 도메인과 일치하려면 도메인 앞에 `.`을 입력합니다. 예를 들어,
- 4 이 값을 제공하면 설치 프로그램에서 추가 CA 인증서를 보유할 **openshift -config 네임스페이스**에 **user-ca- bundle**이라는 구성 맵을 생성합니다. **additionalTrustBundle** 및 하나 이상의 프록시 설정을 제공하는 경우 **프록시** 오브젝트는 **trustedCA** 필드의 **user-ca-bundle** 구성 맵을 참조하도록 구성됩니다. 그러면 Cluster Network Operator에서 **trustedCA** 매개 변수에 대해 지정된 콘텐츠를 RHCOS 신뢰 번들과 병합하는 **trusted-ca-bundle** 구성 맵을 생성합니다. 프록시의 ID 인증서를 RHCOS 트러스트 번들에 있는 기관에서 서명하지 않은 경우 **additionalTrustBundle** 필드가 있어야 합니다.



참고

설치 프로그램에서 프록시 **adinessEndpoints** 필드를 지원하지 않습니다.

2. 파일을 저장해 놓고 OpenShift Container Platform을 설치할 때 참조하십시오.

제공되는 **install-config.yaml** 파일의 프록시 설정을 사용하는 **cluster**라는 이름의 클러스터 전체 프록시가 설치 프로그램에 의해 생성됩니다. 프록시 설정을 제공하지 않아도 **cluster Proxy** 오브젝트는 계속 생성되지만 **spec**은 `nil`이 됩니다.



참고

cluster라는 **Proxy** 오브젝트만 지원되며 추가 프록시는 생성할 수 없습니다.

4.10.9. 클러스터 배포

호환되는 클라우드 플랫폼에 OpenShift Container Platform을 설치할 수 있습니다.

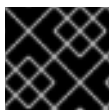

중요

최초 설치 과정에서 설치 프로그램의 **create cluster** 명령을 한 번만 실행할 수 있습니다.

사전 요구 사항

- 클러스터를 호스팅하는 클라우드 플랫폼으로 계정을 구성합니다.
- OpenShift Container Platform 설치 프로그램과 클러스터의 풀 시크릿을 받습니다.

절차

1. 설치 프로그램이 포함된 디렉터리로 변경하고 클러스터 배포를 초기화합니다.

```
$ ./openshift-install create cluster --dir <installation_directory> \ 1
--log-level=info 2
```

1 **<installation_directory>** 값으로 사용자 지정된 **./install-config.yaml** 파일의 위치를 지정합니다.

2 다른 설치 세부 사항을 보려면 **info** 대신 **warn**, **debug** 또는 **error**를 지정합니다.



참고

호스트에 구성된 클라우드 공급자 계정에 클러스터를 배포하기에 충분한 권한이 없는 경우, 설치 프로세스가 중단되고 누락된 권한을 알리는 메시지가 표시됩니다.

클러스터 배포가 완료되면 웹 콘솔로 연결되는 링크와 **kubeadmin** 사용자의 인증 정보가 포함된 클러스터 액세스 지침이 사용자 터미널에 표시됩니다.

출력 예



```
...
INFO Install complete!
INFO To access the cluster as the system:admin user when using 'oc', run 'export
KUBECONFIG=/home/myuser/install_dir/auth/kubeconfig'
INFO Access the OpenShift web-console here: https://console-openshift-
console.apps.mycluster.example.com
INFO Login to the console with user: "kubeadmin", and password: "4vYBz-Ee6gm-ymBZj-
Wt5AL"
INFO Time elapsed: 36m22s
```



참고

설치에 성공하면 클러스터 액세스 및 인증 정보도 **<installation_directory>/openshift_install.log**로 출력됩니다.

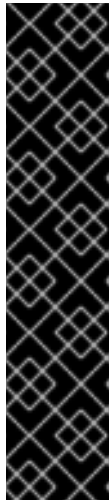

중요

- 설치 프로그램에서 생성하는 Ignition 구성 파일에 24시간 후에 만료되는 인증서가 포함되어 있습니다. 이 인증서는 그 후에 갱신됩니다. 인증서를 갱신하기 전에 클러스터가 종료되고 24시간이 지난 후에 클러스터가 다시 시작되면 클러스터는 만료된 인증서를 자동으로 복구합니다. 예외적으로 kubelet 인증서를 복구하려면 대기 중인 **node-bootstrapper** 인증서 서명 요청(CSR)을 수동으로 승인해야 합니다. 자세한 내용은 *Recovering from expired control plane certificates* 문서를 참조하십시오.
- 클러스터를 설치한 후 24시간에서 22시간까지의 인증서가 교체되기 때문에 생성된 후 12시간 이내에 Ignition 구성 파일을 사용하는 것이 좋습니다. 12시간 이내에 Ignition 구성 파일을 사용하면 설치 중에 인증서 업데이트가 실행되는 경우 설치 실패를 방지할 수 있습니다.



중요

설치 프로그램에서 생성되는 파일이나 설치 프로그램을 삭제해서는 안 됩니다. 클러스터를 삭제하려면 두 가지가 모두 필요합니다.

2. 선택 사항: 클러스터를 설치하는 데 사용한 IAM 계정에서 **AdministratorAccess** 정책을 제거하거나 비활성화합니다.



참고

AdministratorAccess 정책에서 제공하는 승격된 권한은 설치 중에만 필요합니다.

4.10.10. 바이너리를 다운로드하여 OpenShift CLI 설치

명령줄 인터페이스를 사용하여 OpenShift Container Platform과 상호 작용하기 위해 OpenShift CLI(**oc**)를 설치할 수 있습니다. Linux, Windows 또는 macOS에 **oc**를 설치할 수 있습니다.



중요

이전 버전의 **oc**를 설치한 경우, OpenShift Container Platform 4.7의 모든 명령을 완료하는 데 해당 버전을 사용할 수 없습니다. 새 버전의 **oc**를 다운로드하여 설치합니다.

4.10.10.1. Linux에서 OpenShift CLI 설치

다음 절차를 사용하여 Linux에서 OpenShift CLI(**oc**) 바이너리를 설치할 수 있습니다.

프로세스

1. Red Hat 고객 포털에서 [OpenShift Container Platform 다운로드 페이지](#)로 이동합니다.
2. 버전 드롭다운 메뉴에서 적절한 버전을 선택합니다.
3. **OpenShift v4.7 Linux Client(OpenShift v4.7 Linux 클라이언트)** 항목 옆에 있는 **지금 다운로드**를 클릭하고 파일을 저장합니다.
4. 아카이브의 압축을 풉니다.

```
$ tar xvzf <file>
```

5. **oc** 바이너리를 **PATH**에 있는 디렉터리에 배치합니다.
PATH를 확인하려면 다음 명령을 실행합니다.

```
$ echo $PATH
```

OpenShift CLI를 설치한 후 **oc** 명령을 사용할 수 있습니다.

```
$ oc <command>
```

4.10.10.2. Windows에서 OpenShift CLI 설치

다음 절차에 따라 Windows에 OpenShift CLI(**oc**) 바이너리를 설치할 수 있습니다.

프로세스

1. Red Hat 고객 포털에서 [OpenShift Container Platform 다운로드 페이지](#)로 이동합니다.
2. 버전 드롭다운 메뉴에서 적절한 버전을 선택합니다.
3. **OpenShift v4.7 Windows Client** 항목 옆에 있는 **지금 다운로드**를 클릭하고 파일을 저장합니다.
4. ZIP 프로그램으로 아카이브의 압축을 풉니다.
5. **oc** 바이너리를 **PATH**에 있는 디렉터리로 이동합니다.
PATH를 확인하려면 명령 프롬프트를 열고 다음 명령을 실행합니다.

```
C:\> path
```

OpenShift CLI를 설치한 후 **oc** 명령을 사용할 수 있습니다.

```
C:\> oc <command>
```

4.10.10.3. macOS에 OpenShift CLI 설치

다음 절차에 따라 macOS에서 OpenShift CLI(**oc**) 바이너리를 설치할 수 있습니다.

프로세스

1. Red Hat 고객 포털에서 [OpenShift Container Platform 다운로드 페이지](#) 로 이동합니다.
2. 버전 드롭다운 메뉴에서 적절한 버전을 선택합니다.
3. **OpenShift v4.7 MacOSX Client** 항목 옆에 있는 **지금 다운로드**를 클릭하고 파일을 저장합니다.
4. 아카이브의 압축을 해제하고 압축을 풉니다.
5. **oc** 바이너리 PATH의 디렉터리로 이동합니다.
PATH를 확인하려면 터미널을 열고 다음 명령을 실행합니다.

```
$ echo $PATH
```

OpenShift CLI를 설치한 후 **oc** 명령을 사용할 수 있습니다.

```
$ oc <command>
```

4.10.11. CLI를 사용하여 클러스터에 로그인

클러스터 **kubeconfig** 파일을 내보내서 기본 시스템 사용자로 클러스터에 로그인할 수 있습니다.

kubeconfig 파일에는 CLI에서 올바른 클러스터 및 API 서버에 클라이언트를 연결하는 데 사용하는 클러스터에 대한 정보가 포함되어 있습니다. 이 파일은 클러스터별로 고유하며 OpenShift Container Platform 설치 과정에서 생성됩니다.

사전 요구 사항

- OpenShift Container Platform 클러스터를 배포했습니다.
- **oc** CLI를 설치했습니다.

프로세스

1. **kubeadmin** 인증 정보를 내보냅니다.

```
$ export KUBECONFIG=<installation_directory>/auth/kubeconfig 1
```

1 **<installation_directory>**는 설치 파일을 저장한 디렉터리의 경로를 지정합니다.

2. 내보낸 구성을 사용하여 **oc** 명령을 성공적으로 실행할 수 있는지 확인합니다.

```
$ oc whoami
```

출력 예

```
system:admin
```

4.10.12. 웹 콘솔을 사용하여 클러스터에 로그인

kubeadmin 사용자는 OpenShift Container Platform 설치 후 기본적으로 존재합니다. OpenShift Container Platform 웹 콘솔을 사용하여 **kubeadmin** 사용자로 클러스터에 로그인할 수 있습니다.

사전 요구 사항

- 설치 호스트에 대한 액세스 권한이 있어야 합니다.
- 클러스터 설치를 완료했으며 모든 클러스터 Operator를 사용할 수 있습니다.

프로세스

1. 설치 호스트의 **kubeadmin-password** 파일에서 **kubeadmin** 사용자의 암호를 가져옵니다.

```
$ cat <installation_directory>/auth/kubeadmin-password
```

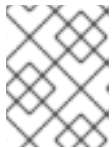

참고

대안으로 설치 호스트의 **<installation_directory>/openshift_install.log** 로그 파일에서 **kubeadmin** 암호를 가져올 수 있습니다.

2. OpenShift Container Platform 웹 콘솔 경로를 나열합니다.

```
$ oc get routes -n openshift-console | grep 'console-openshift'
```

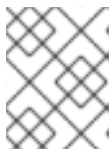

참고

대안으로 설치 호스트의 **<installation_directory>/openshift_install.log** 로그 파일에서 OpenShift Container Platform 경로를 가져올 수 있습니다.

출력 예

```
console console-openshift-console.apps.<cluster_name>.<base_domain> console
https reencrypt/Redirect None
```

3. 웹 브라우저의 이전 명령 출력에 자세히 설명된 경로로 이동하고 **kubeadmin** 사용자로 로그인합니다.

추가 리소스

- OpenShift Container Platform 웹 콘솔 액세스 및 이해에 대한 자세한 내용은 [웹 콘솔에 액세스](#)를 참조하십시오.

4.10.13. OpenShift Container Platform의 Telemetry 액세스

OpenShift Container Platform 4.7에서 클러스터 상태 및 업데이트 성공에 대한 메트릭을 제공하기 위해 기본적으로 실행되는 Telemetry 서비스에는 인터넷 액세스가 필요합니다. 클러스터가 인터넷에 연결되어 있으면 Telemetry가 자동으로 실행되고 [OpenShift Cluster Manager](#) 에 클러스터가 자동으로 등록됩니다.

[OpenShift Cluster Manager](#) 인벤토리가 올바르게 OpenShift Cluster Manager를 사용하여 자동으로 또는 OpenShift Cluster Manager를 사용하여 수동으로 유지 관리되는지 확인한 후 [subscription watch](#)를 사용하여 계정 또는 다중 클러스터 수준에서 OpenShift Container Platform 서브스크립션을 추적합니다.

추가 리소스

- Telemetry 서비스에 대한 자세한 내용은 [원격 상태 모니터링](#) 정보를 참조하십시오.

4.10.14. 다음 단계

- [설치를 확인합니다.](#)
- [클러스터를 사용자 지정합니다.](#)
- 필요한 경우 [원격 상태 보고 옵트아웃](#) 을 수행할 수 있습니다.
- 필요한 경우 [클라우드 공급자 인증 정보를 제거](#) 할 수 있습니다.

4.11. CLOUDFORMATION 템플릿을 사용하여 사용자 프로비저닝 인프라에 클러스터 설치

OpenShift Container Platform 4.7 버전에서는 프로비저닝하는 인프라를 사용하는 클러스터를 AWS(Amazon Web Services)에 설치할 수 있습니다.

이 인프라를 생성하는 한 가지 방법은 제공된 CloudFormation 템플릿을 사용하는 것입니다. 템플릿을 수정하여 인프라를 사용자 지정하거나 포함된 정보를 사용하여 회사 정책에 따라 AWS 개체를 생성할 수 있습니다.



중요

사용자가 프로비저닝한 인프라 설치를 수행하는 단계는 예시용으로만 제공됩니다. 사용자가 제공하는 인프라를 사용하여 클러스터를 설치하려면 클라우드 공급자 및 OpenShift Container Platform 설치 프로세스에 대한 정보가 필요합니다. 안내된 단계를 수행하거나 자체 모델링에 유용한 몇 가지 CloudFormation 템플릿이 제공됩니다. 여러 다른 방법을 통해 필요한 리소스를 자유롭게 생성할 수도 있습니다. 템플릿은 예시일 뿐입니다.

4.11.1. 사전 요구 사항

- [OpenShift Container Platform 설치 및 업데이트](#) 프로세스에 대한 세부 사항을 검토하셨습니다.
- 클러스터를 호스팅할 [AWS 계정을 구성](#) 하셨습니다.

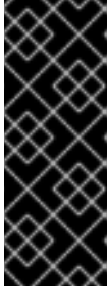

중요

컴퓨터에 AWS 프로필이 저장되어 있는 경우 다단계 인증 장치를 사용하는 동안 생성한 임시 세션 토큰을 해당 프로필이 사용해서는 안 됩니다. 클러스터는 클러스터의 전체 수명 동안 현재 AWS 자격 증명을 계속 사용하여 AWS 리소스를 생성하므로 키 기반의 장기 자격 증명을 사용해야 합니다. 적절한 키를 생성하려면 AWS 문서의 [IAM 사용자의 액세스 키 관리](#)를 참조하십시오. 설치 프로그램을 실행할 때 키를 제공할 수 있습니다.

- AWS CLI를 다운로드하여 컴퓨터에 설치했습니다. AWS 문서의 [변들 설치 관리자를 사용하여 AWS CLI 설치\(Linux, macOS 또는 Unix\)](#)를 참조하십시오.
- 방화벽을 사용하는 경우 클러스터가 액세스해야 하는 [사이트를 허용하도록 방화벽을 구성](#)해야 합니다.



참고

프록시를 구성하는 경우에도 해당 사이트 목록을 검토하십시오.

- 시스템의 IAM(ID 및 액세스 관리) 기능을 허용하지 않는 경우, 클러스터 관리자가 [수동으로 IAM 인증 정보를 생성 및 유지관리](#)할 수 있습니다. 수동 모드는 클라우드 IAM API에 연결할 수 없는 환경에서도 사용할 수 있습니다.

4.11.2. OpenShift Container Platform 용 인터넷 액세스

OpenShift Container Platform 4.7에서 클러스터를 설치하려면 인터넷 액세스가 필요합니다.

다음의 경우 인터넷 액세스가 필요합니다.

- [OpenShift Cluster Manager](#)에 액세스하여 설치 프로그램을 다운로드하고 서브스크립션 관리를 수행합니다. 클러스터가 인터넷에 액세스할 수 있고 Telemetry 서비스를 비활성화하지 않은 경우, 클러스터에 자동으로 권한이 부여됩니다.
- [Quay.io](#)에 액세스. 클러스터를 설치하는 데 필요한 패키지를 받을 수 있습니다.
- 클러스터 업데이트를 수행하는 데 필요한 패키지를 받을 수 있습니다.

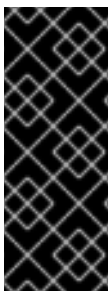

중요

클러스터가 직접 인터넷에 액세스할 수 없는 경우, 프로비저닝하는 일부 유형의 인프라에서 제한된 네트워크 설치를 수행할 수 있습니다. 설치를 수행하는 프로세스에서 필요한 내용을 다운로드한 다음, 이를 사용하여 클러스터를 설치하고 설치 프로그램을 생성하는 데 필요한 패키지로 미리 레지스트리를 채웁니다. 설치 유형에 따라서는 클러스터를 설치하는 환경에 인터넷 액세스가 필요하지 않을 수도 있습니다. 클러스터를 업데이트하기 전에 미리 레지스트리의 내용을 업데이트합니다.

4.11.3. 필수 AWS 인프라 구성 요소

AWS(Amazon Web Services)의 사용자 프로비저닝 인프라에 OpenShift Container Platform을 설치하려면 시스템과 지원 인프라를 모두 수동으로 생성해야 합니다.

다른 플랫폼의 통합 테스트에 대한 자세한 내용은 [OpenShift Container Platform 4.x 통합 테스트](#) 페이지를 참조하십시오.

제공된 CloudFormation 템플릿을 사용하면 다음 구성 요소를 나타내는 AWS 리소스 스택을 생성할 수 있습니다.

- AWS 가상 사설 클라우드(VPC)
- 네트워킹 및 로드 밸런싱 구성 요소
- 보안 그룹 및 역할
- OpenShift Container Platform 부트스트랩 노드
- OpenShift Container Platform 컨트롤 플레인 노드
- OpenShift Container Platform 컴퓨팅 노드

대안으로, 구성 요소를 수동으로 생성하거나 클러스터 요구 사항을 충족하는 기존 인프라를 재사용할 수 있습니다. 구성 요소의 상호 관계에 대한 자세한 내용은 CloudFormation 템플릿을 검토하십시오.

4.11.3.1. 기타 인프라 구성 요소

- A VPC
- DNS 항목
- 로드 밸런서(클래식 또는 네트워크) 및 리스너
- 공개 및 개인 Route 53 영역
- 보안 그룹
- IAM 역할
- S3 버킷

연결이 끊긴 환경에서 작업하거나 프록시를 사용하는 경우 EC2 및 ELB 끝점의 공용 IP 주소에 연결할 수 없습니다. 이러한 끝점에 연결하려면 VPC 끝점을 생성하여 클러스터가 사용 중인 서브넷에 연결해야 합니다. 다음 끝점을 생성합니다.

- **ec2.<region>.amazonaws.com**
- **elasticloadbalancing.<region>.amazonaws.com**
- **s3.<region>.amazonaws.com**

필수 VPC 구성 요소

시스템과의 통신을 허용하는 서브넷과 적합한 VPC를 제공해야 합니다.

구성 요소	AWS 유형	설명
VPC	<ul style="list-style-type: none"> • AWS::EC2::VPC • AWS::EC2::VPCEndpoint 	클러스터에서 사용할 공용 VPC를 제공해야 합니다. VPC는 각 서브넷의 라우팅 테이블을 참조하는 끝점을 사용하여 S3에서 호스팅되는 레지스트리와의 통신을 개선합니다.

구성 요소	AWS 유형	설명	
퍼블릭 서브넷	<ul style="list-style-type: none"> ● AWS::EC2::Subnet ● AWS::EC2::SubnetNetworkAclAssociation 	VPC에는 1~3개의 가용성 영역에 대한 퍼블릭 서브넷이 있어야 하며 이 서브넷을 적절한 인그레스 규칙과 연결해야 합니다.	
인터넷 게이트웨이	<ul style="list-style-type: none"> ● AWS::EC2::InternetGateway ● AWS::EC2::VPCGatewayAttachment ● AWS::EC2::RouteTable ● AWS::EC2::Route ● AWS::EC2::SubnetRouteTableAssociation ● AWS::EC2::NatGateway ● AWS::EC2::EIP 	공용 경로가 있는 공용 인터넷 게이트웨이가 VPC에 연결되어 있어야 합니다. 제공된 템플릿에서 각 퍼블릭 서브넷에는 EIP 주소를 갖는 NAT 게이트웨이가 있습니다. 이러한 NAT 게이트웨이를 사용하면 프라이빗 서브넷 인스턴스와 같은 클러스터 리소스가 인터넷에 도달할 수 있으므로 일부 제한된 네트워크 또는 프록시 시나리오에는 필요하지 않습니다.	
네트워크 액세스 제어	<ul style="list-style-type: none"> ● AWS::EC2::NetworkAcl ● AWS::EC2::NetworkAclEntry 	VPC가 다음 포트에 액세스할 수 있어야 합니다.	
		포트	이유
		80	인바운드 HTTP 트래픽
		443	인바운드 HTTPS 트래픽
		22	인바운드 SSH 트래픽
		1024 - 65535	인바운드 임시 트래픽
0 - 65535	아웃바운드 임시 트래픽		
프라이빗 서브넷	<ul style="list-style-type: none"> ● AWS::EC2::Subnet ● AWS::EC2::RouteTable ● AWS::EC2::SubnetRouteTableAssociation 	VPC에 프라이빗 서브넷이 포함될 수 있습니다. 제공된 CloudFormation 템플릿은 1~3개 가용성 영역의 프라이빗 서브넷을 생성할 수 있습니다. 프라이빗 서브넷을 사용하는 경우 적절한 경로와 테이블을 제공해야 합니다.	

필수 DNS 및 로드 밸런싱 구성 요소

DNS 및 로드 밸런서 구성은 공개 호스팅 영역을 사용해야 하며 클러스터 인프라를 프로비저닝하는 경우 설치 프로그램이 사용하는 것과 유사한 개인 호스팅 영역을 사용할 수 있습니다. 로드 밸런서로 확인되는 DNS 항목을 생성해야 합니다. `api.<cluster_name>.<domain>`에 대한 항목은 외부 로드 밸런서를 가리켜야 하고 `api-int.<cluster_name>.<domain>`에 대한 항목은 내부 로드 밸런서를 가리켜야 합니다.

클러스터에는 또한 Kubernetes API 및 해당 확장에 필요한 포트 6443 및 새 시스템의 Ignition 구성 파일에 필요한 포트 22623용 로드 밸런서와 리스너가 필요합니다. 대상은 컨트롤 플레인 노드(마스터 노드라고도 함)입니다. 포트 6443은 클러스터 외부의 클라이언트와 클러스터 내부의 노드에서 모두 액세스할 수 있어야 합니다. 포트 22623은 클러스터 내부 노드에서 액세스할 수 있어야 합니다.

구성 요소	AWS 유형	설명
DNS	AWS::Route53::HostedZone	내부 DNS의 호스팅 영역입니다.
etcd 레코드 세트	AWS::Route53::RecordSet	컨트롤 플레인 시스템의 etcd 등록 레코드입니다.
공용 로드 밸런서	AWS::ElasticLoadBalancingV2::LoadBalancer	퍼블릭 서브넷의 로드 밸런서입니다.
외부 API 서버 레코드	AWS::Route53::RecordSetGroup	외부 API 서버의 별칭 레코드입니다.
외부 리스너	AWS::ElasticLoadBalancingV2::Listener	외부 로드 밸런서용 포트 6443의 리스너입니다.
외부 대상 그룹	AWS::ElasticLoadBalancingV2::TargetGroup	외부 로드 밸런서의 대상 그룹입니다.
프라이빗 로드 밸런서	AWS::ElasticLoadBalancingV2::LoadBalancer	프라이빗 서브넷의 로드 밸런서입니다.
내부 API 서버 레코드	AWS::Route53::RecordSetGroup	내부 API 서버의 별칭 레코드입니다.

구성 요소	AWS 유형	설명
내부 리스너	AWS::ElasticLoadBalancingV2::Listener	내부 로드 밸런서용 포트 22623의 리스너입니다.
내부 대상 그룹	AWS::ElasticLoadBalancingV2::TargetGroup	내부 로드 밸런서의 대상 그룹입니다.
내부 리스너	AWS::ElasticLoadBalancingV2::Listener	내부 로드 밸런서용 포트 6443의 리스너입니다.
내부 대상 그룹	AWS::ElasticLoadBalancingV2::TargetGroup	내부 로드 밸런서의 대상 그룹입니다.

보안 그룹

컨트롤 플레인 및 작업자 시스템에는 다음 포트에 대한 액세스 권한이 필요합니다.

그룹	유형	IP 프로토콜	포트 범위
MasterSecurityGroup	AWS::EC2::SecurityGroup	icmp	0
		tcp	22
		tcp	6443
		tcp	22623
WorkerSecurityGroup	AWS::EC2::SecurityGroup	icmp	0
		tcp	22
BootstrapSecurityGroup	AWS::EC2::SecurityGroup	tcp	22
		tcp	19531

컨트롤 플레인 인그레스

컨트롤 플레인 시스템에는 다음과 같은 인그레스 그룹이 필요합니다. 각 인그레스 그룹은 **AWS::EC2::SecurityGroupIngress** 리소스입니다.

인그레스 그룹	설명	IP 프로토콜	포트 범위
MasterIngress Etcd	etcd	tcp	2379- 2380
MasterIngress Vxlan	Vxlan 패킷	udp	4789
MasterIngress WorkerVxlan	Vxlan 패킷	udp	4789
MasterIngress Internal	내부 클러스터 통신 및 Kubernetes 프록시 매트릭	tcp	9000 - 9999
MasterIngress WorkerInternal	내부 클러스터 통신	tcp	9000 - 9999
MasterIngress Kube	Kubernetes kubelet, 스케줄러 및 컨트롤러 관리자	tcp	10250 - 10259
MasterIngress WorkerKube	Kubernetes kubelet, 스케줄러 및 컨트롤러 관리자	tcp	10250 - 10259
MasterIngress IngressServices	Kubernetes 인그레스 서비스	tcp	30000 - 32767
MasterIngress WorkerIngressServices	Kubernetes 인그레스 서비스	tcp	30000 - 32767
MasterIngress Geneve	Geneve 패킷	udp	6081
MasterIngress WorkerGeneve	Geneve 패킷	udp	6081
MasterIngress IpsecIke	IPsec IKE 패킷	udp	500
MasterIngress WorkerIpsecIke	IPsec IKE 패킷	udp	500
MasterIngress IpsecNat	IPsec NAT-T 패킷	udp	4500

인그레스 그룹	설명	IP 프로토콜	포트 범위
MasterIngress WorkerIpsecNat	IPsec NAT-T 패킷	udp	4500
MasterIngress IpsecEsp	IPsec ESP 패킷	50	모두
MasterIngress WorkerIpsecEsp	IPsec ESP 패킷	50	모두
MasterIngress InternalUDP	내부 클러스터 통신	udp	9000 - 9999
MasterIngress WorkerInternalUDP	내부 클러스터 통신	udp	9000 - 9999
MasterIngress IngressServicesUDP	Kubernetes 인그레스 서비스	udp	30000 - 32767
MasterIngress WorkerIngressServicesUDP	Kubernetes 인그레스 서비스	udp	30000 - 32767

작업자 인그레스

작업자 시스템에는 다음과 같은 인그레스 그룹이 필요합니다. 각 인그레스 그룹은 **AWS::EC2::SecurityGroupIngress** 리소스입니다.

인그레스 그룹	설명	IP 프로토콜	포트 범위
WorkerIngress Vxlan	Vxlan 패킷	udp	4789
WorkerIngress WorkerVxlan	Vxlan 패킷	udp	4789
WorkerIngress Internal	내부 클러스터 통신	tcp	9000 - 9999
WorkerIngress WorkerInternal	내부 클러스터 통신	tcp	9000 - 9999

인그레스 그룹	설명	IP 프로토콜	포트 범위
WorkerIngress Kube	Kubernetes kubelet, 스케줄러 및 컨트롤러 관리자	tcp	10250
WorkerIngress WorkerKube	Kubernetes kubelet, 스케줄러 및 컨트롤러 관리자	tcp	10250
WorkerIngress IngressServices	Kubernetes 인그레스 서비스	tcp	30000 - 32767
WorkerIngress WorkerIngress Services	Kubernetes 인그레스 서비스	tcp	30000 - 32767
WorkerIngress Geneve	Geneve 패킷	udp	6081
WorkerIngress MasterGeneve	Geneve 패킷	udp	6081
WorkerIngress IpsecIke	IPsec IKE 패킷	udp	500
WorkerIngress MasterIpsecIke	IPsec IKE 패킷	udp	500
WorkerIngress IpsecNat	IPsec NAT-T 패킷	udp	4500
WorkerIngress MasterIpsecNat	IPsec NAT-T 패킷	udp	4500
WorkerIngress IpsecEsp	IPsec ESP 패킷	50	모두
WorkerIngress MasterIpsecEsp	IPsec ESP 패킷	50	모두
WorkerIngress InternalUDP	내부 클러스터 통신	udp	9000 - 9999
WorkerIngress MasterInternalUDP	내부 클러스터 통신	udp	9000 - 9999

인그레스 그룹	설명	IP 프로토콜	포트 범위
WorkerIngressIngressServicesUDP	Kubernetes 인그레스 서비스	udp	30000 - 32767
WorkerIngressMasterIngressServicesUDP	Kubernetes 인그레스 서비스	udp	30000 - 32767

역할 및 인스턴스 프로파일

AWS에서 시스템 권한을 부여해야 합니다. 제공된 CloudFormation 템플릿은 다음 **AWS::IAM::Role** 오브젝트에 대한 **허용** 권한을 머신에 부여하며 각 역할 세트의 **AWS::IAM::InstanceProfile**을 제공합니다. 템플릿을 사용하지 않는 경우 다음과 같은 광범위한 권한 또는 다음과 같은 개별 권한을 시스템에 부여할 수 있습니다.

역할	효과	동작	리소스 이름
Master	허용	ec2:*	*
	허용	elasticloadbalancing:*	*
	허용	iam:PassRole	*
	허용	s3:GetObject	*
Worker	허용	ec2:Describe*	*
부트스트랩	허용	ec2:Describe*	*
	허용	ec2:AttachVolume	*
	허용	ec2:DetachVolume	*

4.11.3.2. 클러스터 시스템

다음 시스템의 **AWS::EC2::Instance** 개체가 필요합니다.

- 부트스트랩 시스템. 이 시스템은 설치 중에 필요하지만 클러스터가 배포된 후 제거할 수 있습니다.
- 컨트롤 플레인 시스템 세 개. 컨트롤 플레인 시스템은 머신 세트에 의해 관리되지 않습니다.
- 컴퓨팅 시스템. 설치 중에 두 개 이상의 컴퓨팅 시스템(작업자 시스템이라고도 함)을 생성해야 합니다. 이러한 시스템은 머신 세트에 의해 관리되지 않습니다.

4.11.3.3. 인증서 서명 요청 관리

사용자가 프로비저닝하는 인프라를 사용하는 경우 자동 시스템 관리 기능으로 인해 클러스터의 액세스가

제한되므로 설치한 후 클러스터 인증서 서명 요청(CSR)을 승인하는 메커니즘을 제공해야 합니다. **kube-controller-manager**는 kubelet 클라이언트 CSR만 승인합니다. **machine-approver**는 올바른 시스템에서 발행한 요청인지 확인할 수 없기 때문에 kubelet 자격 증명을 사용하여 요청하는 서비스 인증서의 유효성을 보장할 수 없습니다. kubelet 서빙 인증서 요청의 유효성을 확인하고 요청을 승인하는 방법을 결정하여 구현해야 합니다.

4.11.3.4. 지원되는 AWS 머신 유형

다음 AWS(Amazon Web Services) 인스턴스 유형은 OpenShift Container Platform에서 지원됩니다.

예 4.21. 시스템의 인스턴스 유형

인스턴스 유형	부트스트랩	컨트롤 플레인	컴퓨팅
i3.large	x		
m4.large			x
m4.xlarge		x	x
m4.2xlarge		x	x
m4.4xlarge		x	x
m4.10xlarge		x	x
m4.16xlarge		x	x
m5.large			x
m5.xlarge		x	x
m5.2xlarge		x	x
m5.4xlarge		x	x
m5.8xlarge		x	x
m5.12xlarge		x	x
m5.16xlarge		x	x
m5a.large			x
m5a.xlarge		x	x
m5a.2xlarge		x	x

인스턴스 유형	부트스트랩	컨트롤 플레인	컴퓨팅
m5a.4xlarge		x	x
m5a.8xlarge		x	x
m5a.10xlarge		x	x
m5a.16xlarge		x	x
m6i.xlarge		x	x
m6i.2xlarge		x	x
m6i.4xlarge		x	x
m6i.8xlarge		x	x
m6i.16xlarge		x	x
c4.2xlarge		x	x
c4.4xlarge		x	x
c4.8xlarge		x	x
c5.xlarge			x
c5.2xlarge		x	x
c5.4xlarge		x	x
c5.9xlarge		x	x
c5.12xlarge		x	x
c5.18xlarge		x	x
c5.24xlarge		x	x
c5a.xlarge			x
c5a.2xlarge		x	x
c5a.4xlarge		x	x
c5a.8xlarge		x	x

인스턴스 유형	부트스트랩	컨트롤 플레인	컴퓨팅
c5a.12xlarge		x	x
c5a.16xlarge		x	x
c5a.24xlarge		x	x
r4.large			x
r4.xlarge		x	x
r4.2xlarge		x	x
r4.4xlarge		x	x
r4.8xlarge		x	x
r4.16xlarge		x	x
r5.large			x
r5.xlarge		x	x
r5.2xlarge		x	x
r5.4xlarge		x	x
r5.8xlarge		x	x
r5.12xlarge		x	x
r5.16xlarge		x	x
r5.24xlarge		x	x
r5a.large			x
r5a.xlarge		x	x
r5a.2xlarge		x	x
r5a.4xlarge		x	x
r5a.8xlarge		x	x
r5a.12xlarge		x	x

인스턴스 유형	부트스트랩	컨트롤 플레인	컴퓨팅
r5a.16xlarge		x	x
r5a.24xlarge		x	x
t3.large			x
t3.xlarge			x
t3.2xlarge			x
t3a.large			x
t3a.xlarge			x
t3a.2xlarge			x

4.11.3.5. IAM 사용자에게 필요한 AWS 권한



참고

기본 클러스터 리소스를 삭제하려면 IAM 사용자에게 **us-east-1** 리전에 권한 **데그:GetResources**가 있어야 합니다. AWS API 요구 사항의 일부로 OpenShift Container Platform 설치 프로그램은 이 리전에서 다양한 작업을 수행합니다.

AWS(Amazon Web Services)에서 생성되는 IAM 사용자에게 **AdministratorAccess** 정책을 연결하면 해당 사용자에게 필요한 모든 권한이 부여됩니다. OpenShift Container Platform 클러스터의 모든 구성 요소를 배포하려면 IAM 사용자에게 다음과 같은 권한이 필요합니다.

예 4.22. 설치에 필요한 EC2 권한

- **ec2:AuthorizeSecurityGroupEgress**
- **ec2:AuthorizeSecurityGroupIngress**
- **ec2:CopyImage**
- **ec2:CreateNetworkInterface**
- **ec2:AttachNetworkInterface**
- **ec2:CreateSecurityGroup**
- **ec2:CreateTags**
- **ec2:CreateVolume**
- **ec2>DeleteSecurityGroup**

- **ec2:DeleteSnapshot**
- **ec2:DeleteTags**
- **ec2:DeregisterImage**
- **ec2:DescribeAccountAttributes**
- **ec2:DescribeAddresses**
- **ec2:DescribeAvailabilityZones**
- **ec2:DescribeDhcpOptions**
- **ec2:DescribeImages**
- **ec2:DescribeInstanceAttribute**
- **ec2:DescribeInstanceCreditSpecifications**
- **ec2:DescribeInstances**
- **ec2:DescribeInstanceTypes**
- **ec2:DescribeInternetGateways**
- **ec2:DescribeKeyPairs**
- **ec2:DescribeNatGateways**
- **ec2:DescribeNetworkAcls**
- **ec2:DescribeNetworkInterfaces**
- **ec2:DescribePrefixLists**
- **ec2:DescribeRegions**
- **ec2:DescribeRouteTables**
- **ec2:DescribeSecurityGroups**
- **ec2:DescribeSubnets**
- **ec2:DescribeTags**
- **ec2:DescribeVolumes**
- **ec2:DescribeVpcAttribute**
- **ec2:DescribeVpcClassicLink**
- **ec2:DescribeVpcClassicLinkDnsSupport**
- **ec2:DescribeVpcEndpoints**
- **ec2:DescribeVpcs**

- **ec2:GetEbsDefaultKmsKeyId**
- **ec2:ModifyInstanceAttribute**
- **ec2:ModifyNetworkInterfaceAttribute**
- **ec2:RevokeSecurityGroupEgress**
- **ec2:RevokeSecurityGroupIngress**
- **ec2:RunInstances**
- **ec2:TerminateInstances**

예 4.23. 설치 과정에서 네트워크 리소스를 생성하는 데 필요한 권한

- **ec2:AllocateAddress**
- **ec2:AssociateAddress**
- **ec2:AssociateDhcpOptions**
- **ec2:AssociateRouteTable**
- **ec2:AttachInternetGateway**
- **ec2:CreateDhcpOptions**
- **ec2:CreateInternetGateway**
- **ec2:CreateNatGateway**
- **ec2:CreateRoute**
- **ec2:CreateRouteTable**
- **ec2:CreateSubnet**
- **ec2:CreateVpc**
- **ec2:CreateVpcEndpoint**
- **ec2:ModifySubnetAttribute**
- **ec2:ModifyVpcAttribute**

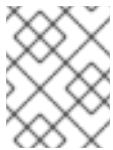

참고

기존 VPC를 사용하는 경우 네트워크 리소스를 생성하기 위해 계정에 이러한 권한이 필요하지 않습니다.

예 4.24. 설치에 필요한 Elastic Load Balancing 권한(ELB)

- **elasticloadbalancing:AddTags**

- **elasticloadbalancing:ApplySecurityGroupsToLoadBalancer**
- **elasticloadbalancing:AttachLoadBalancerToSubnets**
- **elasticloadbalancing:ConfigureHealthCheck**
- **elasticloadbalancing>CreateLoadBalancer**
- **elasticloadbalancing>CreateLoadBalancerListeners**
- **elasticloadbalancing>DeleteLoadBalancer**
- **elasticloadbalancing:DeregisterInstancesFromLoadBalancer**
- **elasticloadbalancing:DescribeInstanceHealth**
- **elasticloadbalancing:DescribeLoadBalancerAttributes**
- **elasticloadbalancing:DescribeLoadBalancers**
- **elasticloadbalancing:DescribeTags**
- **elasticloadbalancing:ModifyLoadBalancerAttributes**
- **elasticloadbalancing:RegisterInstancesWithLoadBalancer**
- **elasticloadbalancing:SetLoadBalancerPoliciesOfListener**

예 4.25. 설치에 필요한 Elastic Load Balancing 권한(ELBv2)

- **elasticloadbalancing:AddTags**
- **elasticloadbalancing>CreateListener**
- **elasticloadbalancing>CreateLoadBalancer**
- **elasticloadbalancing>CreateTargetGroup**
- **elasticloadbalancing>DeleteLoadBalancer**
- **elasticloadbalancing:DeregisterTargets**
- **elasticloadbalancing:DescribeListeners**
- **elasticloadbalancing:DescribeLoadBalancerAttributes**
- **elasticloadbalancing:DescribeLoadBalancers**
- **elasticloadbalancing:DescribeTargetGroupAttributes**
- **elasticloadbalancing:DescribeTargetHealth**
- **elasticloadbalancing:ModifyLoadBalancerAttributes**
- **elasticloadbalancing:ModifyTargetGroup**
- **elasticloadbalancing:ModifyTargetGroupAttributes**

- **elasticloadbalancing:RegisterTargets**

예 4.26. 설치에 필요한 IAM 권한

- **iam:AddRoleToInstanceProfile**
- **iam:CreateInstanceProfile**
- **iam:CreateRole**
- **iam:DeleteInstanceProfile**
- **iam>DeleteRole**
- **iam>DeleteRolePolicy**
- **iam:GetInstanceProfile**
- **iam:GetRole**
- **iam:GetRolePolicy**
- **iam:GetUser**
- **iam:ListInstanceProfilesForRole**
- **iam:ListRoles**
- **iam:ListUsers**
- **iam:PassRole**
- **iam:PutRolePolicy**
- **iam:RemoveRoleFromInstanceProfile**
- **iam:SimulatePrincipalPolicy**
- **iam:TagRole**

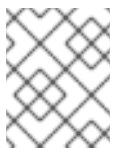

참고

AWS 계정에서 탄력적 로드 밸런서 (ELB)를 생성하지 않은 경우 IAM 사용자에게 **iam:CreateServiceLinkedRole** 권한이 필요합니다.

예 4.27. 설치에 필요한 Route 53 권한

- **route53:ChangeResourceRecordSets**
- **route53:ChangeTagsForResource**
- **route53>CreateHostedZone**
- **route53>DeleteHostedZone**

- **route53:GetChange**
- **route53:GetHostedZone**
- **route53>ListHostedZones**
- **route53>ListHostedZonesByName**
- **route53>ListResourceRecordSets**
- **route53:ListTagsForResource**
- **route53:UpdateHostedZoneComment**

예 4.28. 설치에 필요한 S3 권한

- **s3:CreateBucket**
- **s3>DeleteBucket**
- **s3:GetAccelerateConfiguration**
- **s3:GetBucketAcl**
- **s3:GetBucketCors**
- **s3:GetBucketLocation**
- **s3:GetBucketLogging**
- **s3:GetBucketObjectLockConfiguration**
- **s3:GetBucketReplication**
- **s3:GetBucketRequestPayment**
- **s3:GetBucketTagging**
- **s3:GetBucketVersioning**
- **s3:GetBucketWebsite**
- **s3:GetEncryptionConfiguration**
- **s3:GetLifecycleConfiguration**
- **s3:GetReplicationConfiguration**
- **s3:ListBucket**
- **s3:PutBucketAcl**
- **s3:PutBucketTagging**
- **s3:PutEncryptionConfiguration**

예 4.29. 클러스터 Operator에 필요한 S3 권한

- **s3:DeleteObject**
- **s3:GetObject**
- **s3:GetObjectAcl**
- **s3:GetObjectTagging**
- **s3:GetObjectVersion**
- **s3:PutObject**
- **s3:PutObjectAcl**
- **s3:PutObjectTagging**

예 4.30. 기본 클러스터 리소스를 삭제하는 데 필요한 권한

- **autoscaling:DescribeAutoScalingGroups**
- **ec2:DeleteNetworkInterface**
- **ec2:DeleteVolume**
- **elasticloadbalancing:DeleteTargetGroup**
- **elasticloadbalancing:DescribeTargetGroups**
- **iam:DeleteAccessKey**
- **iam:DeleteUser**
- **iam>ListAttachedRolePolicies**
- **iam>ListInstanceProfiles**
- **iam>ListRolePolicies**
- **iam>ListUserPolicies**
- **s3:DeleteObject**
- **s3:ListBucketVersions**
- **tag:GetResources**

예 4.31. 네트워크 리소스를 삭제하는 데 필요한 권한

- **ec2:DeleteDhcpOptions**
- **ec2:DeleteInternetGateway**
- **ec2:DeleteNatGateway**

- **ec2:DeleteRoute**
- **ec2:DeleteRouteTable**
- **ec2:DeleteSubnet**
- **ec2:DeleteVpc**
- **ec2:DeleteVpcEndpoints**
- **ec2:DetachInternetGateway**
- **ec2:DisassociateRouteTable**
- **ec2:ReleaseAddress**
- **ec2:ReplaceRouteTableAssociation**

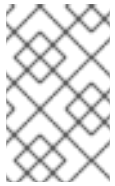

참고

기존 VPC를 사용하는 경우 네트워크 리소스를 삭제하기 위해 계정에 이러한 권한이 필요하지 않습니다. 대신 사용자 계정에는 네트워크 리소스를 삭제하기 위한 **tag:UntagResources** 권한만 필요합니다.

예 4.32. 공유 인스턴스 역할이 있는 클러스터를 삭제하는 데 필요한 권한

- **iam:UntagRole**

예 4.33. 매니페스트를 생성하는 데 필요한 추가 IAM 및 S3 권한

- **iam:DeleteAccessKey**
- **iam:DeleteUser**
- **iam:DeleteUserPolicy**
- **iam:GetUserPolicy**
- **iam:ListAccessKeys**
- **iam:PutUserPolicy**
- **iam:TagUser**
- **iam:GetUserPolicy**
- **iam:ListAccessKeys**
- **s3:PutBucketPublicAccessBlock**
- **s3:GetBucketPublicAccessBlock**
- **s3:PutLifecycleConfiguration**

- **s3:HeadBucket**
- **s3:ListBucketMultipartUploads**
- **s3:AbortMultipartUpload**

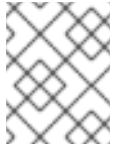

참고

mint 모드를 사용하여 클라우드 공급자 인증 정보를 관리하는 경우 IAM 사용자에게 **iam:CreateAccessKey** 및 **iam:CreateUser** 권한이 필요합니다.

예 4.34. 인스턴스에 대한 선택적 권한 및 설치에 대한 할당량 검사

- **ec2:DescribeInstanceTypeOfferings**
- **servicequotas:ListAWSDefaultServiceQuotas**

4.11.4. 설치 프로그램 받기

OpenShift Container Platform을 설치하기 전에 로컬 컴퓨터에 설치 파일을 다운로드합니다.

사전 요구 사항

- 500MB의 로컬 디스크 공간이 있는 Linux 또는 macOS를 실행하는 컴퓨터가 있습니다.

프로세스

1. OpenShift Cluster Manager 사이트의 [인프라 공급자](#) 페이지에 액세스합니다. Red Hat 계정이 있으면 사용자 자격 증명으로 로그인합니다. 계정이 없으면 계정을 만드십시오.
2. 인프라 공급자를 선택합니다.
3. 설치 유형 페이지로 이동한 다음, 운영 체제에 맞는 설치 프로그램을 다운로드하여 설치 구성 파일을 저장할 디렉터리에 파일을 저장합니다.

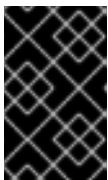

중요

설치 프로그램은 클러스터를 설치하는 데 사용하는 컴퓨터에 여러 파일을 만듭니다. 클러스터 설치를 마친 후 설치 프로그램과 설치 프로그램으로 생성되는 파일을 보관해야 합니다. 클러스터를 삭제하려면 두 파일이 모두 필요합니다.

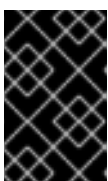

중요

클러스터 설치에 실패하거나 설치 프로그램으로 만든 파일을 삭제해도 클러스터는 제거되지 않습니다. 클러스터를 제거하려면 해당 클라우드 공급자에 적용되는 OpenShift Container Platform 설치 제거 절차를 완료해야 합니다.

4. 설치 프로그램 파일의 압축을 풉니다. 예를 들어 Linux 운영 체제를 사용하는 컴퓨터에서 다음 명령을 실행합니다.

```
$ tar xvf openshift-install-linux.tar.gz
```

5. [Red Hat OpenShift Cluster Manager](#)에서 [설치 풀 시크릿](#) 을 다운로드합니다. 이 풀 시크릿을 사용하면 OpenShift Container Platform 구성 요소에 대한 컨테이너 이미지를 제공하는 Quay.io를 포함하여 인증 기관에서 제공하는 서비스로 인증할 수 있습니다.

4.11.5. SSH 개인 키 생성 및 에이전트에 추가

클러스터에서 설치 디버깅 또는 재해 복구를 수행하려면 **ssh-agent** 및 설치 프로그램 모두에 SSH 키를 지정해야 합니다. 이 키를 사용하여 공용 클러스터의 부트스트랩 시스템에 액세스하여 설치 문제를 해결할 수 있습니다.

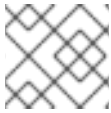

참고

프로덕션 환경에서는 재해 복구 및 디버깅이 필요합니다.

이 키를 사용자 **core**로서 마스터 노드에 SSH를 수행할 수 있습니다. 클러스터를 배포할 때 **core** 사용자의 `~/.ssh/authorized_keys` 목록에 이 키가 추가됩니다.

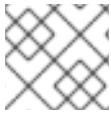

참고

[AWS 키 쌍](#) 과 같이 플랫폼 고유의 방식으로 구성된 키가 아닌 로컬 키를 사용해야 합니다.

프로세스

1. 컴퓨터에 암호 없는 인증용으로 구성된 SSH 키가 없으면 키를 생성합니다. 예를 들어 Linux 운영 체제를 사용하는 컴퓨터에서 다음 명령을 실행합니다.

```
$ ssh-keygen -t ed25519 -N "" \
-f <path>/<file_name> 1
```

- 1 새로운 SSH 키의 경로 및 파일 이름(예 `~/.ssh/id_rsa`)을 지정합니다. 기존 키 쌍이 있는 경우 공개 키가 `~/.ssh` 디렉터리에 있는지 확인하십시오.

이 명령을 실행하면 사용자가 지정한 위치에 암호가 필요하지 않은 SSH 키가 생성됩니다.

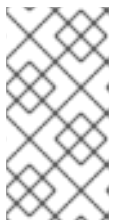

참고

x86_64 아키텍처에 FIPS 검증 / 진행중인 모듈 (Modules in Process) 암호화 라이브러리를 사용하는 OpenShift Container Platform 클러스터를 설치하려면 **ed25519** 알고리즘을 사용하는 키를 생성하지 마십시오. 대신 **rsa** 또는 **ecdsa** 알고리즘을 사용하는 키를 생성합니다.

2. **ssh-agent** 프로세스를 백그라운드 작업으로 시작합니다.

```
$ eval "$(ssh-agent -s)"
```

출력 예

```
Agent pid 31874
```



참고

클러스터가 FIPS 모드인 경우 FIPS 호환 알고리즘만 사용하여 SSH 키를 생성합니다. 키는 RSA 또는 ECDSA여야 합니다.

3. **ssh-agent**에 SSH 개인 키를 추가합니다.

```
$ ssh-add <path>/<file_name> 1
```

출력 예

```
Identity added: /home/<you>/<path>/<file_name> (<computer_name>)
```

- 1 SSH 개인 키의 경로 및 파일 이름을 지정합니다(예: `~/.ssh/id_rsa`).

다음 단계

- OpenShift Container Platform을 설치할 때 SSH 공개 키를 설치 프로그램에 지정합니다. 사용자가 프로비저닝하는 인프라에 클러스터를 설치하는 경우, 클러스터의 시스템에 이 키를 제공해야 합니다.

4.11.6. AWS용 설치 파일 생성

사용자 프로비저닝 인프라를 사용하는 OpenShift Container Platform을 AWS(Amazon Web Services)에 설치하려면 설치 프로그램에서 클러스터를 배포하는 데 필요한 파일을 생성하고 클러스터가 사용할 시스템만을 생성하도록 파일을 수정해야 합니다. **install-config.yaml** 파일, Kubernetes 매니페스트 및 Ignition 구성 파일을 생성하고 사용자 지정합니다. 또한 설치 준비 단계에서 별도의 **var** 파티션을 먼저 설정할 수 있는 옵션이 있습니다.

4.11.6.1. 선택 사항: 별도의 /var 파티션 만들기

OpenShift Container Platform의 디스크 파티션 설정은 설치 프로그램에 맡기는 것이 좋습니다. 그러나 확장하려는 파일 시스템의 일부에 별도의 파티션을 생성해야 하는 경우가 있습니다.

OpenShift 컨테이너 플랫폼은 **/var** 파티션 또는 **/var**의 하위 디렉터리 중 하나에 스토리지를 연결하는 단일 파티션의 추가를 지원합니다. 예를 들면 다음과 같습니다.

- **/var/lib/containers**: 시스템에 더 많은 이미지 및 컨테이너가 추가될 때 확장할 수 있는 컨테이너 관련 콘텐츠가 있습니다.
- **/var/lib/etcd**: etcd 스토리지의 성능 최적화와 같은 목적으로 별도로 유지하려는 데이터를 보유합니다.
- **/var**: 감사와 같은 목적으로 별도로 보관할 수 있는 데이터를 포함합니다.

/var 디렉터리의 콘텐츠를 별도로 저장하면 필요에 따라 해당 영역에 대한 스토리지 확장을 보다 용이하게 하고 나중에 OpenShift Container Platform을 다시 설치하여 해당 데이터를 그대로 보존할 수 있습니다. 이 방법을 사용하면 모든 컨테이너를 다시 가져올 필요가 없으며 시스템을 업데이트할 때 대용량 로그 파일을 복사할 필요도 없습니다.

Red Hat Enterprise Linux CoreOS (RHCOS)를 새로 설치하기 전에 **/var**가 있어야 하므로 다음 절차에서는 OpenShift Container Platform 설치의 **openshift-install** 준비 단계 중에 삽입되는 시스템 구성을 생성하여 별도의 **/var** 파티션을 설정합니다.



중요

이 절차에서 별도의 **/var** 파티션을 생성하기 위해 단계에 따라 이 섹션의 뒷부분에서 설명한 대로 Kubernetes 매니페스트 및 Ignition 구성 파일을 다시 생성할 필요가 없습니다.

프로세스

1. OpenShift Container Platform 설치 파일을 저장할 디렉토리를 만듭니다.

```
$ mkdir $HOME/clusterconfig
```

2. **openshift-install**을 실행하여 **manifest** 및 **openshift** 하위 디렉토리에 파일 세트를 만듭니다. 프롬프트가 표시되면 시스템 질문에 대답합니다.

```
$ openshift-install create manifests --dir $HOME/clusterconfig
```

출력 예

```
? SSH Public Key ...
INFO Credentials loaded from the "myprofile" profile in file "/home/myuser/.aws/credentials"
INFO Consuming Install Config from target directory
INFO Manifests created in: $HOME/clusterconfig/manifests and
$HOME/clusterconfig/openshift
```

3. 선택 사항: 설치 프로그램이 **clusterconfig/openshift** 디렉토리에 매니페스트를 생성했는지 확인합니다.

```
$ ls $HOME/clusterconfig/openshift/
```

출력 예

```
99_kubeadmin-password-secret.yaml
99_openshift-cluster-api_master-machines-0.yaml
99_openshift-cluster-api_master-machines-1.yaml
99_openshift-cluster-api_master-machines-2.yaml
...
```

4. **MachineConfig** 개체를 만들고 이를 **openshift** 디렉토리의 파일에 추가합니다. 예를 들어 파일 이름을 **98-var-partition.yaml**로 지정하고 장치 이름을 **worker** 시스템의 스토리지 장치 이름으로 변경하며 스토리지 크기를 적절하게 설정합니다. 이 예에서는 **/var** 디렉토리를 별도의 파티션에 배치합니다.

```
apiVersion: machineconfiguration.openshift.io/v1
kind: MachineConfig
metadata:
  labels:
    machineconfiguration.openshift.io/role: worker
  name: 98-var-partition
spec:
  config:
    ignition:
      version: 3.2.0
    storage:
```

```

disks:
- device: /dev/<device_name> ❶
  partitions:
  - label: var
    startMiB: <partition_start_offset> ❷
    sizeMiB: <partition_size> ❸
  filesystems:
  - device: /dev/disk/by-partlabel/var
    path: /var
    format: xfs
systemd:
units:
- name: var.mount ❹
  enabled: true
  contents: |
    [Unit]
    Before=local-fs.target
    [Mount]
    What=/dev/disk/by-partlabel/var
    Where=/var
    Options=defaults,prjquota ❺
    [Install]
    WantedBy=local-fs.target

```

- ❶ 파티션을 설정해야 하는 디스크 저장 장치 이름입니다.
- ❷ 데이터 파티션을 부트 디스크에 추가할 때 최소 25000MiB(메비 바이트)가 권장됩니다. 루트 파일 시스템은 지정된 오프셋까지 사용 가능한 모든 공간을 채우기 위해 자동으로 크기가 조정됩니다. 값이 지정되지 않거나 지정된 값이 권장 최소값보다 작으면 생성되는 루트 파일 시스템의 크기가 너무 작아지고 RHCOS를 나중에 다시 설치할 때 데이터 파티션의 첫 번째 부분을 덮어 쓸 수 있습니다.
- ❸ 데이터 파티션의 크기(MB)입니다.
- ❹ 마운트 유닛의 이름은 **Where=** 지시문에 지정된 디렉터리와 일치해야 합니다. 예를 들어 **/var/lib/containers** 에 마운트된 파일 시스템의 경우 유닛의 이름은 **var-lib-containers.mount** 여야 합니다.
- ❺ 컨테이너 스토리지에 사용되는 파일 시스템에 **prjquota** 마운트 옵션을 활성화해야 합니다.



참고

별도의 **/var** 파티션을 만들 때 다른 인스턴스 유형에 동일한 장치 이름이 없는 경우 작업자 노드에 다른 인스턴스 유형을 사용할 수 없습니다.

5. **openshift-install** 을 다시 실행하여 **manifest** 및 **openshift** 하위 디렉터리의 파일 세트에서 Ignition 구성을 만듭니다.

```

$ openshift-install create ignition-configs --dir $HOME/clusterconfig
$ ls $HOME/clusterconfig/
auth bootstrap.ign master.ign metadata.json worker.ign

```

이제 Ignition 구성 파일을 설치 절차에 대한 입력으로 사용하여 RHCOS (Red Hat Enterprise Linux CoreOS) 시스템을 설치할 수 있습니다.

4.11.6.2. 설치 구성 파일 만들기

설치 프로그램이 클러스터를 배포하는 데 필요한 설치 구성 파일을 생성하고 사용자 지정합니다.

사전 요구 사항

- 사용자가 프로비저닝한 인프라의 OpenShift Container Platform 설치 프로그램과 클러스터의 풀 시크릿을 받으셨습니다.
- Red Hat에서 게시한 Red Hat Enterprise Linux CoreOS (RHCOS) AMI와 함께 리전에 클러스터를 배포하고 있는지 확인하셨습니다. AWS GovCloud 리전과 같이 사용자 지정 AMI가 필요한 리전에 배포하는 경우 **install-config.yaml** 파일을 수동으로 생성해야 합니다.

프로세스

1. **install-config.yaml** 파일을 생성합니다.

a. 설치 프로그램이 포함된 디렉터리로 변경하고 다음 명령을 실행합니다.

```
$ ./openshift-install create install-config --dir <installation_directory> 1
```

1 <installation_directory>는 설치 프로그램이 생성하는 파일을 저장할 디렉터리 이름을 지정합니다.



중요

비어 있는 디렉터를 지정합니다. 부트스트랩 X.509 인증서와 같은 일부 설치 자산은 단기간에 만료되므로 설치 디렉터를 재사용해서는 안 됩니다. 다른 클러스터 설치의 개별 파일을 재사용하려면 해당 파일을 사용자 디렉터리에 복사하면 됩니다. 그러나 설치 자산의 파일 이름은 릴리스간에 변경될 수 있습니다. 따라서 이전 OpenShift Container Platform 버전에서 설치 파일을 복사할 때는 주의하십시오.

b. 화면에 나타나는 지시에 따라 클라우드에 대한 구성 세부 사항을 입력합니다.

i. 선택 사항: 클러스터 시스템에 액세스하는 데 사용할 SSH 키를 선택합니다.



참고

설치 디버깅 또는 재해 복구를 수행하려는 프로덕션 OpenShift Container Platform 클러스터의 경우 **ssh-agent** 프로세스가 사용하는 SSH 키를 지정합니다.

ii. 대상 플랫폼으로 **aws**를 선택합니다.

iii. 컴퓨터에 AWS 프로필이 저장되어 있지 않은 경우 설치 프로그램을 실행하도록 구성된 사용자의 AWS 액세스 키 ID와 시크릿 액세스 키를 입력합니다.



참고

AWS 액세스 키 ID와 시크릿 액세스 키는 설치 호스트에 있는 현재 사용자의 홈 디렉터리에서 `~/.aws/credentials`에 저장됩니다. 내보낸 프로필의 인증 정보가 파일에 없으면 설치 프로그램에서 인증 정보에 대한 메시지를 표시합니다. 설치 프로그램에 사용자가 제공하는 인증 정보는 파일에 저장됩니다.

- iv. 클러스터를 배포할 AWS 리전을 선택합니다.
- v. 클러스터에 대해 구성한 Route53 서비스의 기본 도메인을 선택합니다.
- vi. 클러스터를 설명할 수 있는 이름을 입력합니다.
- vii. [Red Hat OpenShift Cluster Manager](#)에서 **풀 시크릿** 을 붙여넣습니다.

2. 선택 사항: **install-config.yaml** 파일을 백업합니다.



중요

install-config.yaml 파일은 설치 과정에서 사용됩니다. 이 파일을 재사용하려면 지금 백업해야 합니다.

추가 리소스

- AWS 프로필 및 인증 정보 구성에 대한 자세한 내용은 AWS 문서의 [구성 및 인증 정보 파일 설정](#)을 참조하십시오.

4.11.6.3. 설치 중 클러스터 단위 프록시 구성

프로덕션 환경에서는 인터넷에 대한 직접 액세스를 거부하고 대신 HTTP 또는 HTTPS 프록시를 제공합니다. **install-config.yaml** 파일에서 프록시 설정을 구성하여 프록시가 사용되도록 새 OpenShift Container Platform 클러스터를 구성할 수 있습니다.

사전 요구 사항

- 기존 **install-config.yaml** 파일이 있습니다.
- 클러스터에서 액세스해야 하는 사이트를 검토하고 프록시를 바이패스해야 하는지 확인했습니다. 기본적으로 호스팅 클라우드 공급자 API에 대한 호출을 포함하여 모든 클러스터 발신(Egress) 트래픽이 프록시됩니다. 필요한 경우 프록시를 바이패스하기 위해 **Proxy** 오브젝트의 **spec.noProxy** 필드에 사이트를 추가했습니다.



참고

Proxy 오브젝트의 **status.noProxy** 필드는 설치 구성에 있는 **networking.machineNetwork[].cidr**, **networking.clusterNetwork[].cidr**, **networking.serviceNetwork[]** 필드의 값으로 채워집니다.

Amazon Web Services (AWS), Google Cloud Platform (GCP), Microsoft Azure 및 Red Hat OpenStack Platform (RHOSP)에 설치하는 경우 **Proxy** 오브젝트 **status.noProxy** 필드도 인스턴스 메타데이터 끝점(**169.254.169.254**)로 채워집니다.

- 클러스터가 AWS에 있는 경우 `ec2.<region>.amazonaws.com,elasticloadbalancing.<region>.amazonaws.com` 및 `s3.<region>.amazonaws.com` 끝점을 VPC 끝점에 추가했습니다. 이러한 끝점은 노드에서 AWS EC2 API로 요청을 완료하는 데 필요합니다. 프록시는 노드 수준이 아닌 컨테이너 수준에서 작동하므로 이러한 요청을 AWS 사설 네트워크를 통해 AWS EC2 API로 라우팅해야 합니다. 프록시 서버의 허용 목록에 EC2 API의 공용 IP 주소를 추가하는 것만으로는 충분하지 않습니다.

절차

- `install-config.yaml` 파일을 편집하고 프록시 설정을 추가합니다. 예를 들면 다음과 같습니다.

```

apiVersion: v1
baseDomain: my.domain.com
proxy:
  httpProxy: http://<username>:<pswd>@<ip>:<port> 1
  httpsProxy: https://<username>:<pswd>@<ip>:<port> 2
  noProxy: example.com 3
additionalTrustBundle: | 4
  -----BEGIN CERTIFICATE-----
  <MY_TRUSTED_CA_CERT>
  -----END CERTIFICATE-----
...
    
```

- 클러스터 외부에서 HTTP 연결을 구축하는 데 사용할 프록시 URL입니다. URL 스키마는 `http`여야 합니다.
- 클러스터 외부에서 HTTPS 연결을 구축하는 데 사용할 프록시 URL입니다.
- 대상 도메인 이름, IP 주소 또는 프록시에서 제외할 기타 네트워크 CIDR로 이루어진 쉼표로 구분된 목록입니다. 하위 도메인과 일치하려면 도메인 앞에 `.`을 입력합니다. 예를 들어, `.y.com`은 `x.y.com`과 일치하지만 `y.com`은 일치하지 않습니다. `*`를 사용하여 모든 대상에 대해 프록시를 바이패스합니다.
- 이 값을 제공하면 설치 프로그램에서 추가 CA 인증서를 보유할 `openshift-config` 네임스페이스에 `user-ca-bundle`이라는 구성 맵을 생성합니다. `additionalTrustBundle` 및 하나 이상의 프록시 설정을 제공하는 경우 프록시 오브젝트는 `trustedCA` 필드의 `user-ca-bundle` 구성 맵을 참조하도록 구성됩니다. 그러면 Cluster Network Operator에서 `trustedCA` 매개변수에 대해 지정된 콘텐츠를 RHCOS 신뢰 번들과 병합하는 `trusted-ca-bundle` 구성 맵을 생성합니다. 프록시의 ID 인증서를 RHCOS 트러스트 번들에 있는 기관에서 서명하지 않은 경우 `additionalTrustBundle` 필드가 있어야 합니다.

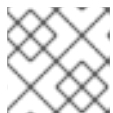

참고

설치 프로그램에서 프록시 `adinessEndpoints` 필드를 지원하지 않습니다.

- 파일을 저장해 놓고 OpenShift Container Platform을 설치할 때 참조하십시오.

제공되는 `install-config.yaml` 파일의 프록시 설정을 사용하는 `cluster`라는 이름의 클러스터 전체 프록시가 설치 프로그램에 의해 생성됩니다. 프록시 설정을 제공하지 않아도 `cluster Proxy` 오브젝트는 계속 생성되지만 `spec`은 `nil`이 됩니다.



참고

cluster라는 **Proxy** 오브젝트만 지원되며 추가 프록시는 생성할 수 없습니다.

4.11.6.4. Kubernetes 매니페스트 및 Ignition 구성 파일 생성

일부 클러스터 정의 파일을 수정하고 클러스터 시스템을 수동으로 시작해야 하므로 클러스터가 시스템을 생성하는 데 필요한 Kubernetes 매니페스트 및 Ignition 구성 파일을 사용자가 생성해야 합니다.

설치 구성 파일은 Kubernetes 매니페스트로 변환됩니다. 매니페스트는 나중에 클러스터를 생성하는 데 사용되는 Ignition 구성 파일로 래핑됩니다.



중요

설치 프로그램에서 생성하는 Ignition 구성 파일에 24시간 후에 만료되는 인증서가 포함되어 있습니다. 이 인증서는 그 후에 갱신됩니다. 인증서를 갱신하기 전에 클러스터가 종료되고 24시간이 지난 후에 클러스터가 다시 시작되면 클러스터는 만료된 인증서를 자동으로 복구합니다. 예외적으로 kubelet 인증서를 복구하려면 대기 중인 **node-bootstrapper** 인증서 서명 요청(CSR)을 수동으로 승인해야 합니다. 자세한 내용은 *Recovering from expired control plane certificates* 문서를 참조하십시오.

사전 요구 사항

- OpenShift Container Platform 설치 프로그램을 가져오셨습니다.
- **install-config.yaml** 설치 구성 파일을 생성하셨습니다.

절차

1. 설치 프로그램이 포함된 디렉터리로 변경하고 클러스터에 대한 Kubernetes 매니페스트를 생성합니다.

```
$ ./openshift-install create manifests --dir <installation_directory> 1
```

- 1 **<installation_directory>**는 사용자가 만든 **install-config.yaml** 파일이 포함된 설치 디렉터리를 지정합니다.

2. 컨트롤 플레인 시스템을 정의하는 Kubernetes 매니페스트 파일을 제거합니다.

```
$ rm -f <installation_directory>/openshift/99_openshift-cluster-api_master-machines-*.yaml
```

이러한 파일을 제거하면 클러스터가 컨트롤 플레인 시스템을 자동으로 생성하지 못합니다.

3. 작업자 시스템을 정의하는 Kubernetes 매니페스트 파일을 제거합니다.

```
$ rm -f <installation_directory>/openshift/99_openshift-cluster-api_worker-machineset-*.yaml
```

작업자 시스템은 사용자가 직접 생성하고 관리하기 때문에 초기화할 필요가 없습니다.

4. **<installation_directory>/manifests/cluster-scheduler-02-config.yml** Kubernetes 매니페스트 파일의 **mastersSchedulable** 매개변수가 **false**로 설정되어 있는지 확인합니다. 이 설정으로 인해 컨트롤 플레인 머신에서 포드가 예약되지 않습니다.

- a. **<installation_directory>/manifests/cluster-scheduler-02-config.yml** 파일을 엽니다.

- b. **mastersSchedulable** 매개변수를 찾아서 값을 **False**로 설정되어 있는지 확인합니다.
 - c. 파일을 저장하고 종료합니다.
5. 선택 사항: [Ingress Operator](#) 에서 사용자 대신 DNS 레코드를 생성하지 않으려면 **<installation_directory>/manifests/cluster-dns-02-config.yml** DNS 구성 파일에서 **privateZone** 및 **publicZone** 섹션을 제거합니다.

```
apiVersion: config.openshift.io/v1
kind: DNS
metadata:
  creationTimestamp: null
  name: cluster
spec:
  baseDomain: example.openshift.com
  privateZone: ❶
    id: mycluster-100419-private-zone
  publicZone: ❷
    id: example.openshift.com
status: {}
```

❶ ❷ 이 섹션을 완전히 제거합니다.

제거한 경우 나중에 인그레스 DNS 레코드를 수동으로 추가해야 합니다.

6. Ignition 구성 파일을 생성하려면 설치 프로그램이 포함된 디렉터리에서 다음 명령을 실행합니다.

```
$ ./openshift-install create ignition-configs --dir <installation_directory> ❶
```

❶ **<installation_directory>**는 동일한 설치 디렉터리를 지정합니다.

다음 파일이 디렉터리에 생성됩니다.

```
.
├── auth
│   ├── kubeadmin-password
│   └── kubeconfig
├── bootstrap.ign
├── master.ign
├── metadata.json
└── worker.ign
```

4.11.7. 인프라 이름 추출

Ignition 구성 파일에는 AWS(Amazon Web Services)에서 클러스터를 고유하게 식별하는 데 사용할 수 있는 고유한 클러스터 ID가 포함되어 있습니다. 인프라 이름은 OpenShift Container Platform 설치 중에 적절한 AWS 리소스를 찾는 데도 사용됩니다. 제공된 CloudFormation 템플릿에 이 인프라 이름에 대한 참조가 포함되어 있으므로 이름을 추출해야 합니다.

사전 요구 사항

- OpenShift Container Platform 설치 프로그램과 클러스터의 풀 시크릿을 받으셨습니다.

- 클러스터에 대한 Ignition 구성 파일을 생성하셨습니다.
- **jq** CLI를 설치하셨습니다.

프로세스

- Ignition 구성 파일 메타데이터에서 인프라 이름을 추출하여 확인하려면 다음 명령을 실행하십시오.

```
$ jq -r .infraID <installation_directory>/metadata.json 1
```

- 1 <installation_directory>는 설치 파일을 저장한 디렉터리의 경로를 지정합니다.

출력 예

```
openshift-vw9j6 1
```

- 1 이 명령의 출력은 클러스터 이름과 임의의 문자열입니다.

4.11.8. AWS에서 VPC 생성

OpenShift Container Platform 클러스터에서 사용할 VPC(Virtual Private Cloud)를 AWS(Amazon Web Services)에서 생성해야 합니다. VPN 및 라우팅 테이블 등 요구사항에 맞게 VPC를 사용자 지정할 수 있습니다.

제공된 CloudFormation 템플릿과 사용자 정의 매개변수 파일을 사용하여 VPC를 나타내는 AWS 리소스 스택을 생성할 수 있습니다.



참고

AWS 인프라를 생성하는 데 제공된 CloudFormation 템플릿을 사용하지 않는 경우, 제공된 정보를 검토하고 수동으로 인프라를 생성해야 합니다. 클러스터가 올바르게 초기화되지 않은 경우, Red Hat 지원팀에 설치 로그를 제시하여 문의해야 할 수도 있습니다.

사전 요구 사항

- AWS 계정을 구성했습니다.
- **aws** 구성을 실행하여 AWS 키와 리전을 로컬 AWS 프로필에 추가하셨습니다.
- 클러스터에 대한 Ignition 구성 파일을 생성하셨습니다.

프로세스

1. 템플릿에 필요한 매개변수 값이 포함된 JSON 파일을 생성합니다.

```
[
  {
    "ParameterKey": "VpcCidr", 1
    "ParameterValue": "10.0.0.0/16" 2
  },
  {
```

```

"ParameterKey": "AvailabilityZoneCount", 3
"ParameterValue": "1" 4
},
{
"ParameterKey": "SubnetBits", 5
"ParameterValue": "12" 6
}
]

```

- 1 VPC의 CIDR 블록입니다.
- 2 **xxxx/16-24** 형식으로 CIDR 블록을 지정합니다.
- 3 VPC를 배포할 가용성 영역의 수입니다.
- 4 1과 3 사이의 정수를 지정합니다.
- 5 각 가용성 영역에 있는 각 서브넷의 크기입니다.
- 6 5와 13 사이의 정수를 지정합니다. 여기서 5는 /27이고 13은 /19입니다.

2. 이 항목의 **VPC 섹션에 대한 CloudFormation 템플릿** 섹션에서 템플릿을 복사하여 컴퓨터에 YAML 파일로 저장합니다. 이 템플릿은 클러스터에 필요한 VPC를 설명합니다.
3. CloudFormation 템플릿을 시작하여 VPC를 나타내는 AWS 리소스 스택을 생성합니다.

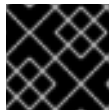

중요

명령은 한 줄로 입력해야 합니다.

```

$ aws cloudformation create-stack --stack-name <name> 1
--template-body file://<template>.yaml 2
--parameters file://<parameters>.json 3

```

- 1 **<name>**은 CloudFormation 스택의 이름입니다(예: **cluster-vpc**). 클러스터를 제거하는 경우 이 스택의 이름이 필요합니다.
- 2 **<template>**은 저장한 CloudFormation 템플릿 YAML 파일의 상대 경로 및 이름입니다.
- 3 **<parameters>**는 CloudFormation 매개변수 JSON 파일의 상대 경로 및 이름입니다.

출력 예

```

arn:aws:cloudformation:us-east-1:269333783861:stack/cluster-vpc/dbedae40-2fd3-11eb-820e-12a48460849f

```

4. 템플릿 구성 요소가 있는지 확인합니다.

```

$ aws cloudformation describe-stacks --stack-name <name>

```

StackStatus에 **CREATE_COMPLETE**이 표시된 후 다음 매개변수의 출력 값이 표시됩니다. 클러스터를 생성하기 위해 실행하는 다른 CloudFormation 템플릿에 이러한 매개변수 값을 제공해야 합니다.

VpcId	VPC의 ID입니다.
PublicSubnetIds	새 퍼블릭 서브넷의 ID입니다.
PrivateSubnetIds	새 프라이빗 서브넷의 ID입니다.

4.11.8.1. VPC용 CloudFormation 템플릿

다음 CloudFormation 템플릿을 사용하여 OpenShift Container Platform 클러스터에 필요한 VPC를 배포할 수 있습니다.

예 4.35. VPC용 CloudFormation 템플릿

```

AWSTemplateFormatVersion: 2010-09-09
Description: Template for Best Practice VPC with 1-3 AZs

Parameters:
  VpcCidr:
    AllowedPattern: ^((([0-9]|[1-9][0-9]|1[0-9]{2}|2[0-4][0-9]|25[0-5])\.){3}([0-9]|[1-9][0-9]|1[0-9]{2}|2[0-4][0-9]|25[0-5])|(V(1[6-9]|2[0-4]))$)
    ConstraintDescription: CIDR block parameter must be in the form x.x.x.x/16-24.
    Default: 10.0.0.0/16
    Description: CIDR block for VPC.
    Type: String
  AvailabilityZoneCount:
    ConstraintDescription: "The number of availability zones. (Min: 1, Max: 3)"
    MinValue: 1
    MaxValue: 3
    Default: 1
    Description: "How many AZs to create VPC subnets for. (Min: 1, Max: 3)"
    Type: Number
  SubnetBits:
    ConstraintDescription: CIDR block parameter must be in the form x.x.x.x/19-27.
    MinValue: 5
    MaxValue: 13
    Default: 12
    Description: "Size of each subnet to create within the availability zones. (Min: 5 = /27, Max: 13 = /19)"
    Type: Number

Metadata:
  AWS::CloudFormation::Interface:
    ParameterGroups:
      - Label:
          default: "Network Configuration"
      Parameters:
        - VpcCidr
        - SubnetBits

```

```

- Label:
  default: "Availability Zones"
Parameters:
- AvailabilityZoneCount
ParameterLabels:
AvailabilityZoneCount:
  default: "Availability Zone Count"
VpcCidr:
  default: "VPC CIDR"
SubnetBits:
  default: "Bits Per Subnet"

```

Conditions:

```

DoAz3: !Equals [3, !Ref AvailabilityZoneCount]
DoAz2: !Or [!Equals [2, !Ref AvailabilityZoneCount], Condition: DoAz3]

```

Resources:

VPC:

```

Type: "AWS::EC2::VPC"
Properties:
  EnableDnsSupport: "true"
  EnableDnsHostnames: "true"
  CidrBlock: !Ref VpcCidr

```

PublicSubnet:

```

Type: "AWS::EC2::Subnet"
Properties:
  VpcId: !Ref VPC
  CidrBlock: !Select [0, !Cidr [!Ref VpcCidr, 6, !Ref SubnetBits]]
  AvailabilityZone: !Select
  - 0
  - Fn::GetAZs: !Ref "AWS::Region"

```

PublicSubnet2:

```

Type: "AWS::EC2::Subnet"
Condition: DoAz2
Properties:
  VpcId: !Ref VPC
  CidrBlock: !Select [1, !Cidr [!Ref VpcCidr, 6, !Ref SubnetBits]]
  AvailabilityZone: !Select
  - 1
  - Fn::GetAZs: !Ref "AWS::Region"

```

PublicSubnet3:

```

Type: "AWS::EC2::Subnet"
Condition: DoAz3
Properties:
  VpcId: !Ref VPC
  CidrBlock: !Select [2, !Cidr [!Ref VpcCidr, 6, !Ref SubnetBits]]
  AvailabilityZone: !Select
  - 2
  - Fn::GetAZs: !Ref "AWS::Region"

```

InternetGateway:

```

Type: "AWS::EC2::InternetGateway"

```

GatewayToInternet:

```

Type: "AWS::EC2::VPCGatewayAttachment"
Properties:
  VpcId: !Ref VPC
  InternetGatewayId: !Ref InternetGateway

```

```

PublicRouteTable:
  Type: "AWS::EC2::RouteTable"
  Properties:
    VpId: !Ref VPC
PublicRoute:
  Type: "AWS::EC2::Route"
  DependsOn: GatewayToInternet
  Properties:
    RouteTableId: !Ref PublicRouteTable
    DestinationCidrBlock: 0.0.0.0/0
    GatewayId: !Ref InternetGateway
PublicSubnetRouteTableAssociation:
  Type: "AWS::EC2::SubnetRouteTableAssociation"
  Properties:
    SubnetId: !Ref PublicSubnet
    RouteTableId: !Ref PublicRouteTable
PublicSubnetRouteTableAssociation2:
  Type: "AWS::EC2::SubnetRouteTableAssociation"
  Condition: DoAz2
  Properties:
    SubnetId: !Ref PublicSubnet2
    RouteTableId: !Ref PublicRouteTable
PublicSubnetRouteTableAssociation3:
  Condition: DoAz3
  Type: "AWS::EC2::SubnetRouteTableAssociation"
  Properties:
    SubnetId: !Ref PublicSubnet3
    RouteTableId: !Ref PublicRouteTable
PrivateSubnet:
  Type: "AWS::EC2::Subnet"
  Properties:
    VpId: !Ref VPC
    CidrBlock: !Select [3, !Cidr [!Ref VpcCidr, 6, !Ref SubnetBits]]
    AvailabilityZone: !Select
      - 0
      - Fn::GetAZs: !Ref "AWS::Region"
PrivateRouteTable:
  Type: "AWS::EC2::RouteTable"
  Properties:
    VpId: !Ref VPC
PrivateSubnetRouteTableAssociation:
  Type: "AWS::EC2::SubnetRouteTableAssociation"
  Properties:
    SubnetId: !Ref PrivateSubnet
    RouteTableId: !Ref PrivateRouteTable
NAT:
  DependsOn:
    - GatewayToInternet
  Type: "AWS::EC2::NatGateway"
  Properties:
    AllocationId:
      "Fn::GetAtt":
        - EIP
        - AllocationId
    SubnetId: !Ref PublicSubnet
EIP:

```

```
Type: "AWS::EC2::EIP"
Properties:
  Domain: vpc
Route:
  Type: "AWS::EC2::Route"
  Properties:
    RouteTableId:
      Ref: PrivateRouteTable
    DestinationCidrBlock: 0.0.0.0/0
    NatGatewayId:
      Ref: NAT
PrivateSubnet2:
  Type: "AWS::EC2::Subnet"
  Condition: DoAz2
  Properties:
    VpcId: !Ref VPC
    CidrBlock: !Select [4, !Cidr [!Ref VpcCidr, 6, !Ref SubnetBits]]
    AvailabilityZone: !Select
      - 1
      - Fn::GetAZs: !Ref "AWS::Region"
PrivateRouteTable2:
  Type: "AWS::EC2::RouteTable"
  Condition: DoAz2
  Properties:
    VpcId: !Ref VPC
PrivateSubnetRouteTableAssociation2:
  Type: "AWS::EC2::SubnetRouteTableAssociation"
  Condition: DoAz2
  Properties:
    SubnetId: !Ref PrivateSubnet2
    RouteTableId: !Ref PrivateRouteTable2
NAT2:
  DependsOn:
    - GatewayToInternet
  Type: "AWS::EC2::NatGateway"
  Condition: DoAz2
  Properties:
    AllocationId:
      "Fn::GetAtt":
        - EIP2
        - AllocationId
    SubnetId: !Ref PublicSubnet2
EIP2:
  Type: "AWS::EC2::EIP"
  Condition: DoAz2
  Properties:
    Domain: vpc
Route2:
  Type: "AWS::EC2::Route"
  Condition: DoAz2
  Properties:
    RouteTableId:
      Ref: PrivateRouteTable2
    DestinationCidrBlock: 0.0.0.0/0
    NatGatewayId:
      Ref: NAT2
```

```

PrivateSubnet3:
  Type: "AWS::EC2::Subnet"
  Condition: DoAz3
  Properties:
    VpcId: !Ref VPC
    CidrBlock: !Select [5, !Cidr [!Ref VpcCidr, 6, !Ref SubnetBits]]
    AvailabilityZone: !Select
      - 2
      - Fn::GetAZs: !Ref "AWS::Region"
PrivateRouteTable3:
  Type: "AWS::EC2::RouteTable"
  Condition: DoAz3
  Properties:
    VpcId: !Ref VPC
PrivateSubnetRouteTableAssociation3:
  Type: "AWS::EC2::SubnetRouteTableAssociation"
  Condition: DoAz3
  Properties:
    SubnetId: !Ref PrivateSubnet3
    RouteTableId: !Ref PrivateRouteTable3
NAT3:
  DependsOn:
    - GatewayToInternet
  Type: "AWS::EC2::NatGateway"
  Condition: DoAz3
  Properties:
    AllocationId:
      "Fn::GetAtt":
        - EIP3
        - AllocationId
    SubnetId: !Ref PublicSubnet3
EIP3:
  Type: "AWS::EC2::EIP"
  Condition: DoAz3
  Properties:
    Domain: vpc
Route3:
  Type: "AWS::EC2::Route"
  Condition: DoAz3
  Properties:
    RouteTableId:
      Ref: PrivateRouteTable3
    DestinationCidrBlock: 0.0.0.0/0
    NatGatewayId:
      Ref: NAT3
S3Endpoint:
  Type: AWS::EC2::VPCEndpoint
  Properties:
    PolicyDocument:
      Version: 2012-10-17
      Statement:
        - Effect: Allow
          Principal: '*'
          Action:
            - '*'
          Resource:

```

```

- '*'
RouteTableIds:
- !Ref PublicRouteTable
- !Ref PrivateRouteTable
- !If [DoAz2, !Ref PrivateRouteTable2, !Ref "AWS::NoValue"]
- !If [DoAz3, !Ref PrivateRouteTable3, !Ref "AWS::NoValue"]
ServiceName: !Join
- "
- - com.amazonaws.
- !Ref 'AWS::Region'
- .s3
VpcId: !Ref VPC

Outputs:
VpcId:
Description: ID of the new VPC.
Value: !Ref VPC
PublicSubnetIds:
Description: Subnet IDs of the public subnets.
Value:
!Join [
  ",",
  [!Ref PublicSubnet, !If [DoAz2, !Ref PublicSubnet2, !Ref "AWS::NoValue"], !If [DoAz3, !Ref
PublicSubnet3, !Ref "AWS::NoValue"]]
]
PrivateSubnetIds:
Description: Subnet IDs of the private subnets.
Value:
!Join [
  ",",
  [!Ref PrivateSubnet, !If [DoAz2, !Ref PrivateSubnet2, !Ref "AWS::NoValue"], !If [DoAz3, !Ref
PrivateSubnet3, !Ref "AWS::NoValue"]]
]

```

추가 리소스

- [AWS CloudFormation 콘솔](#)로 이동하여 생성하는 CloudFormation 스택에 대한 세부 정보를 볼 수 있습니다.

4.11.9. AWS에서 네트워킹 및 로드 밸런싱 구성 요소 생성

AWS(Amazon Web Services)에서 OpenShift Container Platform 클러스터가 사용할 수 있는 네트워킹 및 클래식 또는 네트워크 로드 밸런싱을 구성해야 합니다.

제공된 CloudFormation 템플릿과 사용자 정의 매개변수 파일을 사용하여 AWS 리소스 스택을 생성할 수 있습니다. 스택은 OpenShift Container Platform 클러스터에 필요한 네트워킹 및 로드 밸런싱 구성 요소를 나타냅니다. 템플릿은 호스팅 영역 및 서브넷 태그도 생성합니다.

단일 VPC(Virtual Private Cloud)에서 템플릿을 여러 번 실행할 수 있습니다.



참고

AWS 인프라를 생성하는 데 제공된 CloudFormation 템플릿을 사용하지 않는 경우, 제공된 정보를 검토하고 수동으로 인프라를 생성해야 합니다. 클러스터가 올바르게 초기화되지 않은 경우, Red Hat 지원팀에 설치 로그를 제시하여 문의해야 할 수도 있습니다.

사전 요구 사항

- AWS 계정을 구성했습니다.
- **aws** 구성을 실행하여 AWS 키와 리전을 로컬 AWS 프로필에 추가하셨습니다.
- 클러스터에 대한 Ignition 구성 파일을 생성하셨습니다.
- AWS에서 VPC 및 관련 서브넷을 생성하고 구성하셨습니다.

프로세스

1. 클러스터의 **install-config.yaml** 파일에서 지정한 Route 53 기본 도메인의 호스팅 영역 ID를 가져옵니다. 다음 명령을 실행하여 호스팅 영역에 대한 세부 정보를 얻을 수 있습니다.

```
$ aws route53 list-hosted-zones-by-name --dns-name <route53_domain> ❶
```

- ❶ **<route53_domain>**은 클러스터의 **install-config.yaml** 파일을 생성할 때 사용한 Route 53 기본 도메인을 지정합니다.

출력 예

```
mycluster.example.com. False 100
HOSTEDZONES 65F8F38E-2268-B835-E15C-AB55336FCBFA
/hostedzone/Z21IXYZABCZ2A4 mycluster.example.com. 10
```

예제 출력에서 호스팅 영역 ID는 **Z21IXYZABCZ2A4**입니다.

2. 템플릿에 필요한 매개변수 값이 포함된 JSON 파일을 생성합니다.

```
[
  {
    "ParameterKey": "ClusterName", ❶
    "ParameterValue": "mycluster" ❷
  },
  {
    "ParameterKey": "InfrastructureName", ❸
    "ParameterValue": "mycluster-<random_string>" ❹
  },
  {
    "ParameterKey": "HostedZoneId", ❺
    "ParameterValue": "<random_string>" ❻
  },
  {
    "ParameterKey": "HostedZoneName", ❼
    "ParameterValue": "example.com" ❽
  },
]
```

```

{
  "ParameterKey": "PublicSubnets", 9
  "ParameterValue": "subnet-<random_string>" 10
},
{
  "ParameterKey": "PrivateSubnets", 11
  "ParameterValue": "subnet-<random_string>" 12
},
{
  "ParameterKey": "VpcId", 13
  "ParameterValue": "vpc-<random_string>" 14
}
]

```

- 1 호스트 이름에 사용할 짧은 대표 클러스터 이름입니다.
 - 2 클러스터의 **install-config.yaml** 파일을 생성할 때 사용한 클러스터 이름을 지정합니다.
 - 3 클러스터에 대해 Ignition 구성 파일에 인코딩되는 클러스터 인프라의 이름입니다.
 - 4 Ignition 구성 파일 메타데이터에서 추출한 인프라 이름을 **<cluster-name>-<random-string>** 형식으로 지정합니다.
 - 5 대상을 등록할 Route 53 공용 영역 ID입니다.
 - 6 Route 53 공용 영역 ID를 **Z21IXYZABCZ2A4**와 유사한 형식으로 지정합니다. 이 값은 AWS 콘솔에서 가져올 수 있습니다.
 - 7 대상을 등록할 Route 53 영역입니다.
 - 8 클러스터의 **install-config.yaml** 파일을 생성할 때 사용한 Route 53 기본 도메인을 지정합니다. AWS 콘솔에 표시되는 후행 마침표(.)는 포함하지 마십시오.
 - 9 VPC용으로 만든 퍼블릭 서브넷입니다.
 - 10 VPC에 대한 CloudFormation 템플릿의 출력에서 **PublicSubnetIds** 값을 지정합니다.
 - 11 VPC용으로 만든 프라이빗 서브넷입니다.
 - 12 VPC에 대한 CloudFormation 템플릿의 출력에서 **PrivateSubnetIds** 값을 지정합니다.
 - 13 클러스터용으로 만든 VPC입니다.
 - 14 VPC에 대한 CloudFormation 템플릿의 출력에서 **VpcId** 값을 지정합니다.
3. 이 항목의 **네트워크 및 로드 밸런서에 대한 CloudFormation 템플릿** 섹션에서 템플릿을 복사하여 사용자 컴퓨터에 YAML 파일로 저장합니다. 이 템플릿은 클러스터에 필요한 네트워킹 및 로드 밸런싱 개체를 설명합니다.

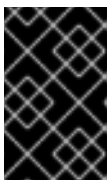

중요

클러스터를 AWS 정부 또는 시크릿 리전에 배포하는 경우 **CNAME** 레코드를 사용하여 CloudFormation 템플릿에서 **InternalApiServerRecord**를 업데이트해야 합니다. **ALIAS** 유형의 레코드는 AWS 정부 리전에서 지원되지 않습니다.

4. CloudFormation 템플릿을 시작하여 네트워킹 및 로드 밸런싱 구성 요소를 제공하는 AWS 리소스 스택을 생성합니다.

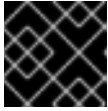

중요

명령은 한 줄로 입력해야 합니다.

```
$ aws cloudformation create-stack --stack-name <name> 1
  --template-body file://<template>.yaml 2
  --parameters file://<parameters>.json 3
  --capabilities CAPABILITY_NAMED_IAM 4
```

- 1 <name>은 CloudFormation 스택의 이름입니다(예: **cluster-dns**). 클러스터를 제거하는 경우 이 스택의 이름이 필요합니다.
- 2 <template>은 저장한 CloudFormation 템플릿 YAML 파일의 상대 경로 및 이름입니다.
- 3 <parameters>는 CloudFormation 매개변수 JSON 파일의 상대 경로 및 이름입니다.
- 4 제공된 템플릿에서 일부 **AWS::IAM::Role** 리소스를 생성하므로 **CAPABILITY_NAMED_IAM** 기능을 명시적으로 선언해야 합니다.

출력 예

```
arn:aws:cloudformation:us-east-1:269333783861:stack/cluster-dns/cd3e5de0-2fd4-11eb-5cf0-12be5c33a183
```

5. 템플릿 구성 요소가 있는지 확인합니다.

```
$ aws cloudformation describe-stacks --stack-name <name>
```

StackStatus에 **CREATE_COMPLETE**이 표시된 후 다음 매개변수의 출력 값이 표시됩니다. 클러스터를 생성하기 위해 실행하는 다른 CloudFormation 템플릿에 이러한 매개변수 값을 제공해야 합니다.

PrivateHostedZoneId	프라이빗 DNS의 호스팅 영역 ID입니다.
ExternalApiLoadBalancerName	외부 API 로드 밸런서의 전체 이름입니다.
InternalApiLoadBalancerName	내부 API 로드 밸런서의 전체 이름입니다.
ApiServerDnsName	API 서버의 전체 호스트 이름입니다.

RegisterNLbpTargetslambda	이러한 로드 밸런서의 IP 대상 등록/등록 취소에 유용한 Lambda ARN입니다.
ExternalAPITargetGroupArn	외부 API 대상 그룹의 ARN입니다.
InternalAPITargetGroupArn	내부 API 대상 그룹의 ARN입니다.
InternalServiceTargetGroupArn	내부 서비스 대상 그룹의 ARN입니다.

4.11.9.1. 네트워크 및 로드 밸런서에 대한 CloudFormation 템플릿

다음 CloudFormation 템플릿을 사용하여 OpenShift Container Platform 클러스터에 필요한 네트워킹 개체 및 로드 밸런서를 배포할 수 있습니다.

예 4.36. 네트워크 및 로드 밸런서에 대한 CloudFormation 템플릿

```

AWSTemplateFormatVersion: 2010-09-09
Description: Template for OpenShift Cluster Network Elements (Route53 & LBs)

Parameters:
  ClusterName:
    AllowedPattern: ^([a-zA-Z][a-zA-Z0-9-]{0,26})$
    MaxLength: 27
    MinLength: 1
    ConstraintDescription: Cluster name must be alphanumeric, start with a letter, and have a maximum of 27 characters.
    Description: A short, representative cluster name to use for host names and other identifying names.
    Type: String
  InfrastructureName:
    AllowedPattern: ^([a-zA-Z][a-zA-Z0-9-]{0,26})$
    MaxLength: 27
    MinLength: 1
    ConstraintDescription: Infrastructure name must be alphanumeric, start with a letter, and have a maximum of 27 characters.
    Description: A short, unique cluster ID used to tag cloud resources and identify items owned or used by the cluster.
    Type: String
  HostedZoneId:
    Description: The Route53 public zone ID to register the targets with, such as Z21IXYZABCZ2A4.
    Type: String
  HostedZoneName:
    Description: The Route53 zone to register the targets with, such as example.com. Omit the trailing period.
  
```

Type: String
 Default: "example.com"
 PublicSubnets:
 Description: The internet-facing subnets.
 Type: List<AWS::EC2::Subnet::Id>
 PrivateSubnets:
 Description: The internal subnets.
 Type: List<AWS::EC2::Subnet::Id>
 VpcId:
 Description: The VPC-scoped resources will belong to this VPC.
 Type: AWS::EC2::VPC::Id

Metadata:

AWS::CloudFormation::Interface:

ParameterGroups:

- Label:

default: "Cluster Information"

Parameters:

- ClusterName

- InfrastructureName

- Label:

default: "Network Configuration"

Parameters:

- VpcId

- PublicSubnets

- PrivateSubnets

- Label:

default: "DNS"

Parameters:

- HostedZoneName

- HostedZoneId

ParameterLabels:

ClusterName:

default: "Cluster Name"

InfrastructureName:

default: "Infrastructure Name"

VpcId:

default: "VPC ID"

PublicSubnets:

default: "Public Subnets"

PrivateSubnets:

default: "Private Subnets"

HostedZoneName:

default: "Public Hosted Zone Name"

HostedZoneId:

default: "Public Hosted Zone ID"

Resources:

ExtApiElb:

Type: AWS::ElasticLoadBalancingV2::LoadBalancer

Properties:

Name: !Join ["-", [!Ref InfrastructureName, "ext"]]

IpAddressType: ipv4

Subnets: !Ref PublicSubnets

Type: network

IntApiElb:

Type: AWS::ElasticLoadBalancingV2::LoadBalancer

Properties:

Name: !Join ["-", [!Ref InfrastructureName, "int"]]

Scheme: internal

IpAddressType: ipv4

Subnets: !Ref PrivateSubnets

Type: network

IntDns:

Type: "AWS::Route53::HostedZone"

Properties:

HostedZoneConfig:

Comment: "Managed by CloudFormation"

Name: !Join [".", [!Ref ClusterName, !Ref HostedZoneName]]

HostedZoneTags:

- Key: Name

Value: !Join ["-", [!Ref InfrastructureName, "int"]]

- Key: !Join [""], ["kubernetes.io/cluster/", !Ref InfrastructureName]]

Value: "owned"

VPCs:

- VPCId: !Ref Vpclid

VPCRegion: !Ref "AWS::Region"

ExternalApiServerRecord:

Type: AWS::Route53::RecordSetGroup

Properties:

Comment: Alias record for the API server

HostedZoneId: !Ref HostedZoneId

RecordSets:

- Name:

!Join [

":",

["api", !Ref ClusterName, !Join [""], [!Ref HostedZoneName, "."]],

]

Type: A

AliasTarget:

HostedZoneId: !GetAtt ExtApiElb.CanonicalHostedZoneID

DNSName: !GetAtt ExtApiElb.DNSName

InternalApiServerRecord:

Type: AWS::Route53::RecordSetGroup

Properties:

Comment: Alias record for the API server

HostedZoneId: !Ref IntDns

RecordSets:

- Name:

!Join [

":",

["api", !Ref ClusterName, !Join [""], [!Ref HostedZoneName, "."]],

]

Type: A

AliasTarget:

HostedZoneId: !GetAtt IntApiElb.CanonicalHostedZoneID

DNSName: !GetAtt IntApiElb.DNSName

- Name:

```

!Join [
  ":",
  ["api-int", !Ref ClusterName, !Join ["", [!Ref HostedZoneName, "."]]],
]
Type: A
AliasTarget:
  HostedZoneId: !GetAtt IntApiElb.CanonicalHostedZoneId
  DNSName: !GetAtt IntApiElb.DNSName

```

```

ExternalApiListener:
  Type: AWS::ElasticLoadBalancingV2::Listener
  Properties:
    DefaultActions:
      - Type: forward
        TargetGroupArn:
          Ref: ExternalApiTargetGroup
    LoadBalancerArn:
      Ref: ExtApiElb
    Port: 6443
    Protocol: TCP

```

```

ExternalApiTargetGroup:
  Type: AWS::ElasticLoadBalancingV2::TargetGroup
  Properties:
    HealthCheckIntervalSeconds: 10
    HealthCheckPath: "/readyz"
    HealthCheckPort: 6443
    HealthCheckProtocol: HTTPS
    HealthyThresholdCount: 2
    UnhealthyThresholdCount: 2
    Port: 6443
    Protocol: TCP
    TargetType: ip
    Vpclid:
      Ref: Vpclid
    TargetGroupAttributes:
      - Key: deregistration_delay.timeout_seconds
        Value: 60

```

```

InternalApiListener:
  Type: AWS::ElasticLoadBalancingV2::Listener
  Properties:
    DefaultActions:
      - Type: forward
        TargetGroupArn:
          Ref: InternalApiTargetGroup
    LoadBalancerArn:
      Ref: IntApiElb
    Port: 6443
    Protocol: TCP

```

```

InternalApiTargetGroup:
  Type: AWS::ElasticLoadBalancingV2::TargetGroup
  Properties:
    HealthCheckIntervalSeconds: 10
    HealthCheckPath: "/readyz"

```

HealthCheckPort: 6443
HealthCheckProtocol: HTTPS
HealthyThresholdCount: 2
UnhealthyThresholdCount: 2
Port: 6443
Protocol: TCP
TargetType: ip
VpcId:
 Ref: VpcId
TargetGroupAttributes:
- Key: deregistration_delay.timeout_seconds
 Value: 60

InternalServiceInternalListener:
Type: AWS::ElasticLoadBalancingV2::Listener
Properties:
 DefaultActions:
 - Type: forward
 TargetGroupArn:
 Ref: InternalServiceTargetGroup
 LoadBalancerArn:
 Ref: IntApiElb
 Port: 22623
 Protocol: TCP

InternalServiceTargetGroup:
Type: AWS::ElasticLoadBalancingV2::TargetGroup
Properties:
 HealthCheckIntervalSeconds: 10
 HealthCheckPath: "/healthz"
 HealthCheckPort: 22623
 HealthCheckProtocol: HTTPS
 HealthyThresholdCount: 2
 UnhealthyThresholdCount: 2
 Port: 22623
 Protocol: TCP
 TargetType: ip
 VpcId:
 Ref: VpcId
 TargetGroupAttributes:
 - Key: deregistration_delay.timeout_seconds
 Value: 60

RegisterTargetLambdalaRole:
Type: AWS::IAM::Role
Properties:
 RoleName: !Join ["-", [!Ref InfrastructureName, "nlb", "lambda", "role"]]
 AssumeRolePolicyDocument:
 Version: "2012-10-17"
 Statement:
 - Effect: "Allow"
 Principal:
 Service:
 - "lambda.amazonaws.com"
 Action:
 - "sts:AssumeRole"

```

Path: "/"
Policies:
- PolicyName: !Join ["-", [!Ref InfrastructureName, "master", "policy"]]
  PolicyDocument:
    Version: "2012-10-17"
    Statement:
    - Effect: "Allow"
      Action:
      [
        "elasticloadbalancing:RegisterTargets",
        "elasticloadbalancing:DeregisterTargets",
      ]
      Resource: !Ref InternalApiTargetGroup
    - Effect: "Allow"
      Action:
      [
        "elasticloadbalancing:RegisterTargets",
        "elasticloadbalancing:DeregisterTargets",
      ]
      Resource: !Ref InternalServiceTargetGroup
    - Effect: "Allow"
      Action:
      [
        "elasticloadbalancing:RegisterTargets",
        "elasticloadbalancing:DeregisterTargets",
      ]
      Resource: !Ref ExternalApiTargetGroup

```

RegisterNlbIpTargets:

```

Type: "AWS::Lambda::Function"
Properties:
  Handler: "index.handler"
  Role:
    Fn::GetAtt:
    - "RegisterTargetLambdalaRole"
    - "Arn"
  Code:
    ZipFile: |
      import json
      import boto3
      import cfnresponse
      def handler(event, context):
        elb = boto3.client('elbv2')
        if event['RequestType'] == 'Delete':
          elb.deregister_targets(TargetGroupArn=event['ResourceProperties']
            ['TargetArn'],Targets=[{'Id': event['ResourceProperties']['TargetIp']})
          elif event['RequestType'] == 'Create':
            elb.register_targets(TargetGroupArn=event['ResourceProperties']['TargetArn'],Targets=
              [{'Id': event['ResourceProperties']['TargetIp']})
            responseData = {}
            cfnresponse.send(event, context, cfnresponse.SUCCESS, responseData,
              event['ResourceProperties']['TargetArn']+event['ResourceProperties']['TargetIp'])
  Runtime: "python3.7"
  Timeout: 120

```

RegisterSubnetTagsLambdalaRole:

Type: AWS::IAM::Role

Properties:

RoleName: !Join ["-", [!Ref InfrastructureName, "subnet-tags-lambda-role"]]

AssumeRolePolicyDocument:

Version: "2012-10-17"

Statement:

- Effect: "Allow"

Principal:

Service:

- "lambda.amazonaws.com"

Action:

- "sts:AssumeRole"

Path: "/"

Policies:

- PolicyName: !Join ["-", [!Ref InfrastructureName, "subnet-tagging-policy"]]

PolicyDocument:

Version: "2012-10-17"

Statement:

- Effect: "Allow"

Action:

```
[
  "ec2:DeleteTags",
  "ec2:CreateTags"
]
```

Resource: "arn:aws:ec2:*:*:subnet/*"

- Effect: "Allow"

Action:

```
[
  "ec2:DescribeSubnets",
  "ec2:DescribeTags"
]
```

Resource: ""

RegisterSubnetTags:

Type: "AWS::Lambda::Function"

Properties:

Handler: "index.handler"

Role:

Fn::GetAtt:

- "RegisterSubnetTagsLambdaRole"

- "Arn"

Code:

ZipFile: |

```
import json
```

```
import boto3
```

```
import cfnresponse
```

```
def handler(event, context):
```

```
    ec2_client = boto3.client('ec2')
```

```
    if event['RequestType'] == 'Delete':
```

```
        for subnet_id in event['ResourceProperties']['Subnets']:
```

```
            ec2_client.delete_tags(Resources=[subnet_id], Tags=[{'Key': 'kubernetes.io/cluster/' +
event['ResourceProperties']['InfrastructureName']}]);
```

```
    elif event['RequestType'] == 'Create':
```

```
        for subnet_id in event['ResourceProperties']['Subnets']:
```

```
            ec2_client.create_tags(Resources=[subnet_id], Tags=[{'Key': 'kubernetes.io/cluster/' +
event['ResourceProperties']['InfrastructureName'], 'Value': 'shared'}]);
```

```

    responseData = {}
    cfnresponse.send(event, context, cfnresponse.SUCCESS, responseData,
event['ResourceProperties']['InfrastructureName']+event['ResourceProperties']['Subnets'][0])
    Runtime: "python3.7"
    Timeout: 120

```

RegisterPublicSubnetTags:

Type: Custom::SubnetRegister

Properties:

ServiceToken: !GetAtt RegisterSubnetTags.Arn

InfrastructureName: !Ref InfrastructureName

Subnets: !Ref PublicSubnets

RegisterPrivateSubnetTags:

Type: Custom::SubnetRegister

Properties:

ServiceToken: !GetAtt RegisterSubnetTags.Arn

InfrastructureName: !Ref InfrastructureName

Subnets: !Ref PrivateSubnets

Outputs:

PrivateHostedZoneId:

Description: Hosted zone ID for the private DNS, which is required for private records.

Value: !Ref IntDns

ExternalApiLoadBalancerName:

Description: Full name of the external API load balancer.

Value: !GetAtt ExtApiElb.LoadBalancerFullName

InternalApiLoadBalancerName:

Description: Full name of the internal API load balancer.

Value: !GetAtt IntApiElb.LoadBalancerFullName

ApiServerDnsName:

Description: Full hostname of the API server, which is required for the Ignition config files.

Value: !Join [".", ["api-int", !Ref ClusterName, !Ref HostedZoneName]]

RegisterNlbTargetsLambda:

Description: Lambda ARN useful to help register or deregister IP targets for these load balancers.

Value: !GetAtt RegisterNlbTargets.Arn

ExternalApiTargetGroupArn:

Description: ARN of the external API target group.

Value: !Ref ExternalApiTargetGroup

InternalApiTargetGroupArn:

Description: ARN of the internal API target group.

Value: !Ref InternalApiTargetGroup

InternalServiceTargetGroupArn:

Description: ARN of the internal service target group.

Value: !Ref InternalServiceTargetGroup



중요

클러스터를 AWS 정부 또는 시크릿 리전에 배포하는 경우 **CNAME** 레코드를 사용하도록 **InternalApiServerRecord**를 업데이트해야 합니다. **ALIAS** 유형의 레코드는 AWS 정부 리전에서 지원되지 않습니다. 예를 들면 다음과 같습니다.

```
Type: CNAME
TTL: 10
ResourceRecords:
- !GetAtt IntApiElb.DNSName
```

추가 리소스

- [AWS CloudFormation 콘솔](#)로 이동하여 생성하는 CloudFormation 스택에 대한 세부 정보를 볼 수 있습니다.
- [AWS Route 53 콘솔](#)로 이동하여 호스팅 영역에 대한 세부 정보를 볼 수 있습니다.
- 공개 호스팅 영역 나열에 대한 자세한 내용은 AWS 문서의 [공개 호스팅 영역 나열](#)을 참조하십시오.

4.11.10. AWS에서 보안 그룹 및 역할 생성

OpenShift Container Platform 클러스터에서 사용할 보안 그룹 및 역할을 AWS(Amazon Web Services)에서 생성해야 합니다.

제공된 CloudFormation 템플릿과 사용자 정의 매개변수 파일을 사용하여 AWS 리소스 스택을 생성할 수 있습니다. 스택은 OpenShift Container Platform 클러스터에 필요한 보안 그룹 및 역할을 나타냅니다.



참고

AWS 인프라를 생성하는 데 제공된 CloudFormation 템플릿을 사용하지 않는 경우, 제공된 정보를 검토하고 수동으로 인프라를 생성해야 합니다. 클러스터가 올바르게 초기화되지 않은 경우, Red Hat 지원팀에 설치 로그를 제시하여 문의해야 할 수도 있습니다.

사전 요구 사항

- AWS 계정을 구성했습니다.
- **aws** 구성을 실행하여 AWS 키와 리전을 로컬 AWS 프로필에 추가하셨습니다.
- 클러스터에 대한 Ignition 구성 파일을 생성하셨습니다.
- AWS에서 VPC 및 관련 서브넷을 생성하고 구성하셨습니다.

프로세스

1. 템플릿에 필요한 매개변수 값이 포함된 JSON 파일을 생성합니다.

```
[
  {
    "ParameterKey": "InfrastructureName", 1
    "ParameterValue": "mycluster-<random_string>" 2
  },
]
```

```
{
  "ParameterKey": "VpcCidr", ③
  "ParameterValue": "10.0.0.0/16" ④
},
{
  "ParameterKey": "PrivateSubnets", ⑤
  "ParameterValue": "subnet-<random_string>" ⑥
},
{
  "ParameterKey": "VpcId", ⑦
  "ParameterValue": "vpc-<random_string>" ⑧
}
]
```

- ① 클러스터에 대해 Ignition 구성 파일에 인코딩되는 클러스터 인프라의 이름입니다.
 - ② Ignition 구성 파일 메타데이터에서 추출한 인프라 이름을 **<cluster-name>-<random-string>** 형식으로 지정합니다.
 - ③ VPC의 CIDR 블록입니다.
 - ④ **xxxx/16-24** 양식으로 정의하고 VPC에 사용한 CIDR 블록 매개변수를 지정합니다.
 - ⑤ VPC용으로 만든 프라이빗 서브넷입니다.
 - ⑥ VPC에 대한 CloudFormation 템플릿의 출력에서 **PrivateSubnetIds** 값을 지정합니다.
 - ⑦ 클러스터용으로 만든 VPC입니다.
 - ⑧ VPC에 대한 CloudFormation 템플릿의 출력에서 **VpcId** 값을 지정합니다.
2. 이 항목의 **보안 개체에 대한 CloudFormation 템플릿** 섹션에서 템플릿을 복사하여 사용자 컴퓨터에 YAML 파일로 저장합니다. 이 템플릿은 클러스터에 필요한 보안 그룹 및 역할을 설명합니다.
 3. CloudFormation 템플릿을 시작하여 보안 그룹 및 역할을 나타내는 AWS 리소스 스택을 생성합니다.

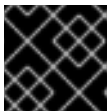

중요

명령은 한 줄로 입력해야 합니다.

```
$ aws cloudformation create-stack --stack-name <name> ①
  --template-body file://<template>.yaml ②
  --parameters file://<parameters>.json ③
  --capabilities CAPABILITY_NAMED_IAM ④
```

- ① **<name>**은 CloudFormation 스택의 이름입니다(예: **cluster-sec**). 클러스터를 제거하는 경우 이 스택의 이름이 필요합니다.
- ② **<template>**은 저장한 CloudFormation 템플릿 YAML 파일의 상대 경로 및 이름입니다.
- ③ **<parameters>**는 CloudFormation 매개변수 JSON 파일의 상대 경로 및 이름입니다.

- 4 제공된 템플릿에서 일부 **AWS::IAM::Role** 및 **AWS::IAM::InstanceProfile** 리소스를 생성하므로 **CAPABILITY_NAMED_IAM** 기능을 명시적으로 선언해야 합니다.

출력 예

```
arn:aws:cloudformation:us-east-1:269333783861:stack/cluster-sec/03bd4210-2ed7-11eb-6d7a-13fc0b61e9db
```

- 4. 템플릿 구성 요소가 있는지 확인합니다.

```
$ aws cloudformation describe-stacks --stack-name <name>
```

StackStatus에 **CREATE_COMPLETE**이 표시된 후 다음 매개변수의 출력 값이 표시됩니다. 클러스터를 생성하기 위해 실행하는 다른 CloudFormation 템플릿에 이러한 매개변수 값을 제공해야 합니다.

MasterSecurityGroup	마스터 보안 그룹 ID
WorkerSecurityGroup	작업자 보안 그룹 ID
MasterInstanceProfile	마스터 IAM 인스턴스 프로필
WorkerInstanceProfile	작업자 IAM 인스턴스 프로필

4.11.10.1. 보안 개체의 CloudFormation 템플릿

다음 CloudFormation 템플릿을 사용하여 OpenShift Container Platform 클러스터에 필요한 보안 개체를 배포할 수 있습니다.

예 4.37. 보안 개체의 CloudFormation 템플릿

```
AWSTemplateFormatVersion: 2010-09-09
Description: Template for OpenShift Cluster Security Elements (Security Groups & IAM)

Parameters:
  InfrastructureName:
    AllowedPattern: ^([a-zA-Z][a-zA-Z0-9\-\_]{0,26})$
    MaxLength: 27
    MinLength: 1
    ConstraintDescription: Infrastructure name must be alphanumeric, start with a letter, and have a maximum of 27 characters.
    Description: A short, unique cluster ID used to tag cloud resources and identify items owned or used by the cluster.
```

Type: String
 VpcCidr:
 AllowedPattern: ^(([0-9]|[1-9][0-9]|1[0-9]{2}|2[0-4][0-9]|25[0-5]).){3}([0-9]|[1-9][0-9]|1[0-9]{2}|2[0-4][0-9]|25[0-5])(\/(1[6-9]|2[0-4]))\$
 ConstraintDescription: CIDR block parameter must be in the form x.x.x.x/16-24.
 Default: 10.0.0.0/16
 Description: CIDR block for VPC.
 Type: String
 VpcId:
 Description: The VPC-scoped resources will belong to this VPC.
 Type: AWS::EC2::VPC::Id
 PrivateSubnets:
 Description: The internal subnets.
 Type: List<AWS::EC2::Subnet::Id>

Metadata:

AWS::CloudFormation::Interface:

ParameterGroups:

- Label:

default: "Cluster Information"

Parameters:

- InfrastructureName

- Label:

default: "Network Configuration"

Parameters:

- VpcId

- VpcCidr

- PrivateSubnets

ParameterLabels:

InfrastructureName:

default: "Infrastructure Name"

VpcId:

default: "VPC ID"

VpcCidr:

default: "VPC CIDR"

PrivateSubnets:

default: "Private Subnets"

Resources:

MasterSecurityGroup:

Type: AWS::EC2::SecurityGroup

Properties:

GroupDescription: Cluster Master Security Group

SecurityGroupIngress:

- IpProtocol: icmp

FromPort: 0

ToPort: 0

CidrIp: !Ref VpcCidr

- IpProtocol: tcp

FromPort: 22

ToPort: 22

CidrIp: !Ref VpcCidr

- IpProtocol: tcp

ToPort: 6443

FromPort: 6443

CidrIp: !Ref VpcCidr

- IpProtocol: tcp
FromPort: 22623
ToPort: 22623
CidrIp: !Ref VpcCidr
Vpclid: !Ref Vpclid

WorkerSecurityGroup:

Type: AWS::EC2::SecurityGroup
Properties:
GroupDescription: Cluster Worker Security Group
SecurityGroupIngress:
- IpProtocol: icmp
FromPort: 0
ToPort: 0
CidrIp: !Ref VpcCidr
- IpProtocol: tcp
FromPort: 22
ToPort: 22
CidrIp: !Ref VpcCidr
Vpclid: !Ref Vpclid

MasterIngressEtcd:

Type: AWS::EC2::SecurityGroupIngress
Properties:
GroupId: !GetAtt MasterSecurityGroup.GroupId
SourceSecurityGroupId: !GetAtt MasterSecurityGroup.GroupId
Description: etcd
FromPort: 2379
ToPort: 2380
IpProtocol: tcp

MasterIngressVxlan:

Type: AWS::EC2::SecurityGroupIngress
Properties:
GroupId: !GetAtt MasterSecurityGroup.GroupId
SourceSecurityGroupId: !GetAtt MasterSecurityGroup.GroupId
Description: Vxlan packets
FromPort: 4789
ToPort: 4789
IpProtocol: udp

MasterIngressWorkerVxlan:

Type: AWS::EC2::SecurityGroupIngress
Properties:
GroupId: !GetAtt MasterSecurityGroup.GroupId
SourceSecurityGroupId: !GetAtt WorkerSecurityGroup.GroupId
Description: Vxlan packets
FromPort: 4789
ToPort: 4789
IpProtocol: udp

MasterIngressGeneve:

Type: AWS::EC2::SecurityGroupIngress
Properties:
GroupId: !GetAtt MasterSecurityGroup.GroupId
SourceSecurityGroupId: !GetAtt MasterSecurityGroup.GroupId

Description: Geneve packets
FromPort: 6081
ToPort: 6081
IpProtocol: udp

MasterIngressWorkerGeneve:

Type: AWS::EC2::SecurityGroupIngress
Properties:
GroupId: !GetAtt MasterSecurityGroup.GroupId
SourceSecurityGroupId: !GetAtt WorkerSecurityGroup.GroupId
Description: Geneve packets
FromPort: 6081
ToPort: 6081
IpProtocol: udp

MasterIngressIpsecIke:

Type: AWS::EC2::SecurityGroupIngress
Properties:
GroupId: !GetAtt MasterSecurityGroup.GroupId
SourceSecurityGroupId: !GetAtt MasterSecurityGroup.GroupId
Description: IPsec IKE packets
FromPort: 500
ToPort: 500
IpProtocol: udp

MasterIngressIpsecNat:

Type: AWS::EC2::SecurityGroupIngress
Properties:
GroupId: !GetAtt MasterSecurityGroup.GroupId
SourceSecurityGroupId: !GetAtt MasterSecurityGroup.GroupId
Description: IPsec NAT-T packets
FromPort: 4500
ToPort: 4500
IpProtocol: udp

MasterIngressIpsecEsp:

Type: AWS::EC2::SecurityGroupIngress
Properties:
GroupId: !GetAtt MasterSecurityGroup.GroupId
SourceSecurityGroupId: !GetAtt MasterSecurityGroup.GroupId
Description: IPsec ESP packets
IpProtocol: 50

MasterIngressWorkerIpsecIke:

Type: AWS::EC2::SecurityGroupIngress
Properties:
GroupId: !GetAtt MasterSecurityGroup.GroupId
SourceSecurityGroupId: !GetAtt WorkerSecurityGroup.GroupId
Description: IPsec IKE packets
FromPort: 500
ToPort: 500
IpProtocol: udp

MasterIngressWorkerIpsecNat:

Type: AWS::EC2::SecurityGroupIngress
Properties:

GroupId: !GetAtt MasterSecurityGroup.GroupId
SourceSecurityGroupId: !GetAtt WorkerSecurityGroup.GroupId
Description: IPsec NAT-T packets
FromPort: 4500
ToPort: 4500
IpProtocol: udp

MasterIngressWorkerIpsecEsp:
Type: AWS::EC2::SecurityGroupIngress
Properties:
GroupId: !GetAtt MasterSecurityGroup.GroupId
SourceSecurityGroupId: !GetAtt WorkerSecurityGroup.GroupId
Description: IPsec ESP packets
IpProtocol: 50

MasterIngressInternal:
Type: AWS::EC2::SecurityGroupIngress
Properties:
GroupId: !GetAtt MasterSecurityGroup.GroupId
SourceSecurityGroupId: !GetAtt MasterSecurityGroup.GroupId
Description: Internal cluster communication
FromPort: 9000
ToPort: 9999
IpProtocol: tcp

MasterIngressWorkerInternal:
Type: AWS::EC2::SecurityGroupIngress
Properties:
GroupId: !GetAtt MasterSecurityGroup.GroupId
SourceSecurityGroupId: !GetAtt WorkerSecurityGroup.GroupId
Description: Internal cluster communication
FromPort: 9000
ToPort: 9999
IpProtocol: tcp

MasterIngressInternalUDP:
Type: AWS::EC2::SecurityGroupIngress
Properties:
GroupId: !GetAtt MasterSecurityGroup.GroupId
SourceSecurityGroupId: !GetAtt MasterSecurityGroup.GroupId
Description: Internal cluster communication
FromPort: 9000
ToPort: 9999
IpProtocol: udp

MasterIngressWorkerInternalUDP:
Type: AWS::EC2::SecurityGroupIngress
Properties:
GroupId: !GetAtt MasterSecurityGroup.GroupId
SourceSecurityGroupId: !GetAtt WorkerSecurityGroup.GroupId
Description: Internal cluster communication
FromPort: 9000
ToPort: 9999
IpProtocol: udp

MasterIngressKube:

Type: AWS::EC2::SecurityGroupIngress

Properties:

GroupId: !GetAtt MasterSecurityGroup.GroupId

SourceSecurityGroupId: !GetAtt MasterSecurityGroup.GroupId

Description: Kubernetes kubelet, scheduler and controller manager

FromPort: 10250

ToPort: 10259

IpProtocol: tcp

MasterIngressWorkerKube:

Type: AWS::EC2::SecurityGroupIngress

Properties:

GroupId: !GetAtt MasterSecurityGroup.GroupId

SourceSecurityGroupId: !GetAtt WorkerSecurityGroup.GroupId

Description: Kubernetes kubelet, scheduler and controller manager

FromPort: 10250

ToPort: 10259

IpProtocol: tcp

MasterIngressIngressServices:

Type: AWS::EC2::SecurityGroupIngress

Properties:

GroupId: !GetAtt MasterSecurityGroup.GroupId

SourceSecurityGroupId: !GetAtt MasterSecurityGroup.GroupId

Description: Kubernetes ingress services

FromPort: 30000

ToPort: 32767

IpProtocol: tcp

MasterIngressWorkerIngressServices:

Type: AWS::EC2::SecurityGroupIngress

Properties:

GroupId: !GetAtt MasterSecurityGroup.GroupId

SourceSecurityGroupId: !GetAtt WorkerSecurityGroup.GroupId

Description: Kubernetes ingress services

FromPort: 30000

ToPort: 32767

IpProtocol: tcp

MasterIngressIngressServicesUDP:

Type: AWS::EC2::SecurityGroupIngress

Properties:

GroupId: !GetAtt MasterSecurityGroup.GroupId

SourceSecurityGroupId: !GetAtt MasterSecurityGroup.GroupId

Description: Kubernetes ingress services

FromPort: 30000

ToPort: 32767

IpProtocol: udp

MasterIngressWorkerIngressServicesUDP:

Type: AWS::EC2::SecurityGroupIngress

Properties:

GroupId: !GetAtt MasterSecurityGroup.GroupId

SourceSecurityGroupId: !GetAtt WorkerSecurityGroup.GroupId

Description: Kubernetes ingress services

FromPort: 30000

ToPort: [32767](#)
IpProtocol: udp

WorkerIngressVxlan:

Type: AWS::EC2::SecurityGroupIngress
Properties:
GroupId: !GetAtt WorkerSecurityGroup.GroupId
SourceSecurityGroupId: !GetAtt WorkerSecurityGroup.GroupId
Description: Vxlan packets
FromPort: [4789](#)
ToPort: [4789](#)
IpProtocol: udp

WorkerIngressMasterVxlan:

Type: AWS::EC2::SecurityGroupIngress
Properties:
GroupId: !GetAtt WorkerSecurityGroup.GroupId
SourceSecurityGroupId: !GetAtt MasterSecurityGroup.GroupId
Description: Vxlan packets
FromPort: [4789](#)
ToPort: [4789](#)
IpProtocol: udp

WorkerIngressGeneve:

Type: AWS::EC2::SecurityGroupIngress
Properties:
GroupId: !GetAtt WorkerSecurityGroup.GroupId
SourceSecurityGroupId: !GetAtt WorkerSecurityGroup.GroupId
Description: Geneve packets
FromPort: [6081](#)
ToPort: [6081](#)
IpProtocol: udp

WorkerIngressMasterGeneve:

Type: AWS::EC2::SecurityGroupIngress
Properties:
GroupId: !GetAtt WorkerSecurityGroup.GroupId
SourceSecurityGroupId: !GetAtt MasterSecurityGroup.GroupId
Description: Geneve packets
FromPort: [6081](#)
ToPort: [6081](#)
IpProtocol: udp

WorkerIngressIpsecIke:

Type: AWS::EC2::SecurityGroupIngress
Properties:
GroupId: !GetAtt WorkerSecurityGroup.GroupId
SourceSecurityGroupId: !GetAtt WorkerSecurityGroup.GroupId
Description: IPsec IKE packets
FromPort: [500](#)
ToPort: [500](#)
IpProtocol: udp

WorkerIngressIpsecNat:

Type: AWS::EC2::SecurityGroupIngress
Properties:

GroupId: !GetAtt WorkerSecurityGroup.GroupId
SourceSecurityGroupId: !GetAtt WorkerSecurityGroup.GroupId
Description: IPsec NAT-T packets
FromPort: 4500
ToPort: 4500
IpProtocol: udp

WorkerIngressIpsecEsp:

Type: AWS::EC2::SecurityGroupIngress
Properties:
GroupId: !GetAtt WorkerSecurityGroup.GroupId
SourceSecurityGroupId: !GetAtt WorkerSecurityGroup.GroupId
Description: IPsec ESP packets
IpProtocol: 50

WorkerIngressMasterIpsecIke:

Type: AWS::EC2::SecurityGroupIngress
Properties:
GroupId: !GetAtt WorkerSecurityGroup.GroupId
SourceSecurityGroupId: !GetAtt MasterSecurityGroup.GroupId
Description: IPsec IKE packets
FromPort: 500
ToPort: 500
IpProtocol: udp

WorkerIngressMasterIpsecNat:

Type: AWS::EC2::SecurityGroupIngress
Properties:
GroupId: !GetAtt WorkerSecurityGroup.GroupId
SourceSecurityGroupId: !GetAtt MasterSecurityGroup.GroupId
Description: IPsec NAT-T packets
FromPort: 4500
ToPort: 4500
IpProtocol: udp

WorkerIngressMasterIpsecEsp:

Type: AWS::EC2::SecurityGroupIngress
Properties:
GroupId: !GetAtt WorkerSecurityGroup.GroupId
SourceSecurityGroupId: !GetAtt MasterSecurityGroup.GroupId
Description: IPsec ESP packets
IpProtocol: 50

WorkerIngressInternal:

Type: AWS::EC2::SecurityGroupIngress
Properties:
GroupId: !GetAtt WorkerSecurityGroup.GroupId
SourceSecurityGroupId: !GetAtt WorkerSecurityGroup.GroupId
Description: Internal cluster communication
FromPort: 9000
ToPort: 9999
IpProtocol: tcp

WorkerIngressMasterInternal:

Type: AWS::EC2::SecurityGroupIngress
Properties:

GroupId: !GetAtt WorkerSecurityGroup.GroupId
SourceSecurityGroupId: !GetAtt MasterSecurityGroup.GroupId
Description: Internal cluster communication
FromPort: 9000
ToPort: 9999
IpProtocol: tcp

WorkerIngressInternalUDP:

Type: AWS::EC2::SecurityGroupIngress
Properties:
GroupId: !GetAtt WorkerSecurityGroup.GroupId
SourceSecurityGroupId: !GetAtt WorkerSecurityGroup.GroupId
Description: Internal cluster communication
FromPort: 9000
ToPort: 9999
IpProtocol: udp

WorkerIngressMasterInternalUDP:

Type: AWS::EC2::SecurityGroupIngress
Properties:
GroupId: !GetAtt WorkerSecurityGroup.GroupId
SourceSecurityGroupId: !GetAtt MasterSecurityGroup.GroupId
Description: Internal cluster communication
FromPort: 9000
ToPort: 9999
IpProtocol: udp

WorkerIngressKube:

Type: AWS::EC2::SecurityGroupIngress
Properties:
GroupId: !GetAtt WorkerSecurityGroup.GroupId
SourceSecurityGroupId: !GetAtt WorkerSecurityGroup.GroupId
Description: Kubernetes secure kubelet port
FromPort: 10250
ToPort: 10250
IpProtocol: tcp

WorkerIngressWorkerKube:

Type: AWS::EC2::SecurityGroupIngress
Properties:
GroupId: !GetAtt WorkerSecurityGroup.GroupId
SourceSecurityGroupId: !GetAtt MasterSecurityGroup.GroupId
Description: Internal Kubernetes communication
FromPort: 10250
ToPort: 10250
IpProtocol: tcp

WorkerIngressIngressServices:

Type: AWS::EC2::SecurityGroupIngress
Properties:
GroupId: !GetAtt WorkerSecurityGroup.GroupId
SourceSecurityGroupId: !GetAtt WorkerSecurityGroup.GroupId
Description: Kubernetes ingress services
FromPort: 30000
ToPort: 32767
IpProtocol: tcp

WorkerIngressMasterIngressServices:

Type: AWS::EC2::SecurityGroupIngress

Properties:

GroupId: !GetAtt WorkerSecurityGroup.GroupId

SourceSecurityGroupId: !GetAtt MasterSecurityGroup.GroupId

Description: Kubernetes ingress services

FromPort: 30000

ToPort: 32767

IpProtocol: tcp

WorkerIngressIngressServicesUDP:

Type: AWS::EC2::SecurityGroupIngress

Properties:

GroupId: !GetAtt WorkerSecurityGroup.GroupId

SourceSecurityGroupId: !GetAtt WorkerSecurityGroup.GroupId

Description: Kubernetes ingress services

FromPort: 30000

ToPort: 32767

IpProtocol: udp

WorkerIngressMasterIngressServicesUDP:

Type: AWS::EC2::SecurityGroupIngress

Properties:

GroupId: !GetAtt WorkerSecurityGroup.GroupId

SourceSecurityGroupId: !GetAtt MasterSecurityGroup.GroupId

Description: Kubernetes ingress services

FromPort: 30000

ToPort: 32767

IpProtocol: udp

MasterIamRole:

Type: AWS::IAM::Role

Properties:

AssumeRolePolicyDocument:

Version: "2012-10-17"

Statement:

- Effect: "Allow"

Principal:

Service:

- "ec2.amazonaws.com"

Action:

- "sts:AssumeRole"

Policies:

- PolicyName: !Join ["-", [!Ref InfrastructureName, "master", "policy"]]

PolicyDocument:

Version: "2012-10-17"

Statement:

- Effect: "Allow"

Action:

- "ec2:AttachVolume"

- "ec2:AuthorizeSecurityGroupIngress"

- "ec2:CreateSecurityGroup"

- "ec2:CreateTags"

- "ec2:CreateVolume"

- "ec2>DeleteSecurityGroup"

- "ec2:DeleteVolume"
- "ec2:Describe*"
- "ec2:DetachVolume"
- "ec2:ModifyInstanceAttribute"
- "ec2:ModifyVolume"
- "ec2:RevokeSecurityGroupIngress"
- "elasticloadbalancing:AddTags"
- "elasticloadbalancing:AttachLoadBalancerToSubnets"
- "elasticloadbalancing:ApplySecurityGroupsToLoadBalancer"
- "elasticloadbalancing:CreateListener"
- "elasticloadbalancing:CreateLoadBalancer"
- "elasticloadbalancing:CreateLoadBalancerPolicy"
- "elasticloadbalancing:CreateLoadBalancerListeners"
- "elasticloadbalancing:CreateTargetGroup"
- "elasticloadbalancing:ConfigureHealthCheck"
- "elasticloadbalancing>DeleteListener"
- "elasticloadbalancing>DeleteLoadBalancer"
- "elasticloadbalancing>DeleteLoadBalancerListeners"
- "elasticloadbalancing>DeleteTargetGroup"
- "elasticloadbalancing:DeregisterInstancesFromLoadBalancer"
- "elasticloadbalancing:DeregisterTargets"
- "elasticloadbalancing:Describe*"
- "elasticloadbalancing:DetachLoadBalancerFromSubnets"
- "elasticloadbalancing:ModifyListener"
- "elasticloadbalancing:ModifyLoadBalancerAttributes"
- "elasticloadbalancing:ModifyTargetGroup"
- "elasticloadbalancing:ModifyTargetGroupAttributes"
- "elasticloadbalancing:RegisterInstancesWithLoadBalancer"
- "elasticloadbalancing:RegisterTargets"
- "elasticloadbalancing:SetLoadBalancerPoliciesForBackendServer"
- "elasticloadbalancing:SetLoadBalancerPoliciesOfListener"
- "kms:DescribeKey"

Resource: "*"

MasterInstanceProfile:

Type: "AWS::IAM::InstanceProfile"
 Properties:
 Roles:
 - Ref: "MasterIamRole"

WorkerIamRole:

Type: AWS::IAM::Role
 Properties:
 AssumeRolePolicyDocument:
 Version: "2012-10-17"
 Statement:
 - Effect: "Allow"
 Principal:
 Service:
 - "ec2.amazonaws.com"
 Action:
 - "sts:AssumeRole"
 Policies:
 - PolicyName: !Join ["-", [!Ref InfrastructureName, "worker", "policy"]]
 PolicyDocument:
 Version: "2012-10-17"

Statement:
 - Effect: "Allow"
 Action:
 - "ec2:DescribeInstances"
 - "ec2:DescribeRegions"
 Resource: "*"

WorkerInstanceProfile:
 Type: "AWS::IAM::InstanceProfile"
 Properties:
 Roles:
 - Ref: "WorkerIamRole"

Outputs:
 MasterSecurityGroupId:
 Description: Master Security Group ID
 Value: !GetAtt MasterSecurityGroup.GroupId

WorkerSecurityGroupId:
 Description: Worker Security Group ID
 Value: !GetAtt WorkerSecurityGroup.GroupId

MasterInstanceProfile:
 Description: Master IAM Instance Profile
 Value: !Ref MasterInstanceProfile

WorkerInstanceProfile:
 Description: Worker IAM Instance Profile
 Value: !Ref WorkerInstanceProfile

추가 리소스

- [AWS CloudFormation 콘솔](#)로 이동하여 생성하는 CloudFormation 스택에 대한 세부 정보를 볼 수 있습니다.

4.11.11. AWS 인프라운 RHCOS AMI

Red Hat은 OpenShift Container Platform 노드에 지정할 수 있는 다양한 AWS(Amazon Web Services) 영역에 유효한 RHCOS(Red Hat Enterprise Linux CoreOS) AMI를 제공합니다.



참고

자체 AMI를 가져 와서 RHCOS AMI가 게시되지 않은 리전에 설치할 수도 있습니다.

표 4.30. RHCOS AMI

AWS 영역	AWS AMI
af-south-1	ami-057e5df70c52dc128
ap-east-1	ami-006ab68917f52bb13

AWS 영역	AWS AMI
ap-northeast-1	ami-0d236f6289c700771
ap-northeast-2	ami-040394572427a293a
ap-south-1	ami-0838c978c0390dd75
ap-southeast-1	ami-07af688c8b65de56f
ap-southeast-2	ami-0a36faab6aa0a0dea
ca-central-1	ami-01284e5815ce66a95
eu-central-1	ami-0361c06cf3e935cfe
eu-north-1	ami-0080eb90a48d9655e
eu-south-1	ami-0a3bc89f7aadf0343
eu-west-1	ami-0b4024fa5cb2588bd
eu-west-2	ami-07376355104ab4106
eu-west-3	ami-038f4ce9ea7ac7191
me-south-1	ami-025899013a24bb708
sa-east-1	ami-089e1a3dcc5a5fe08
us-east-1	ami-0d5f9982f029fbc14
us-east-2	ami-0c84b5c5255ec4777
us-west-1	ami-0b421328859954025
us-west-2	ami-010de485a2ee23e5e

4.11.11.1. 게시된 RHCOS AMI가 없는 AWS 리전

Red Hat Enterprise Linux CoreOS (RHCOS) Amazon Machine Image (AMI) 또는 AWS 소프트웨어 개발 키트 (SDK)에 대한 기본 지원없이 Amazon Web Services (AWS) 리전에 OpenShift Container Platform 클러스터를 배포할 수 있습니다. 게시된 AMI를 AWS 리전에서 사용할 수 없는 경우 클러스터를 설치하기 전에 사용자 지정 AMI를 업로드할 수 있습니다. 이는 클러스터를 AWS 정부 또는 시크릿 리전에 배포하는 경우 필요합니다. AWS 정부 및 시크릿 리전은 AWS SDK에서 지원됩니다.

AWS SDK에서 지원하지 않는 리전에 배포하고 사용자 지정 AMI를 지정하지 않은 경우 설치 프로그램은

us-east-1 AMI를 사용자 계정에 자동으로 복사합니다. 그 다음 설치 프로그램은 기본 또는 사용자 지정 KMS (Key Management Service) 키를 사용하여 암호화 된 EBS 볼륨에서 컨트롤 플레인 시스템을 생성합니다. 이를 통해 AMI는 계 된 RHCOS AMI와 동일한 프로세스 워크 플로를 실행할 수 있습니다.

RHCOS AMI에 대한 기본 지원이 없는 리전은 게시되지 않기 때문에 클러스터 생성 중에 터미널에서 선택할 수 없습니다. 그러나 **install-config.yaml** 파일에서 사용자 지정 AMI를 구성하여 이 리전에 설치할 수 있습니다.

4.11.11.2. AWS에서 사용자 지정 RHCOS AMI 업로드

사용자 지정 Amazon Web Services (AWS) 리전에 배포하는 경우 해당 리전에 속하는 사용자 지정 Red Hat Enterprise Linux CoreOS (RHCOS) Amazon 머신 이미지 (AMI)를 업로드해야 합니다.

사전 요구 사항

- AWS 계정을 구성했습니다.
- 필요한 IAM [서비스 역할](#)로 Amazon S3 버킷을 생성했습니다.
- RHCOS VMDK 파일을 Amazon S3에 업로드했습니다. RHCOS VMDK 파일은 설치하는 OpenShift Container Platform 버전과 같거나 그 이하의 버전이어야 합니다.
- AWS CLI를 다운로드하여 컴퓨터에 설치했습니다. [Install the AWS CLI Using the Bundled Installer](#)를 참조하십시오.

프로세스

1. AWS 프로필을 환경 변수로 내보냅니다.

```
$ export AWS_PROFILE=<aws_profile> 1
```

- 1 **govcloud**와 같이 AWS 인증 정보를 보유하는 AWS 프로필 이름입니다.

2. 사용자 지정 AMI와 연결할 리전을 환경 변수로 내보냅니다.

```
$ export AWS_DEFAULT_REGION=<aws_region> 1
```

- 1 **us-gov-east-1**과 같은 AWS 리전.

3. Amazon S3에 업로드한 RHCOS 버전을 환경 변수로 내보냅니다.

```
$ export RHCOS_VERSION=<version> 1
```

- 1 **4.7.0**과 같은 RHCOS VMDK 버전.

4. Amazon S3 버킷 이름을 환경 변수로 내보냅니다.

```
$ export VMIMPORT_BUCKET_NAME=<s3_bucket_name>
```

5. **container.json** 파일을 만들고 RHCOS VMDK 파일을 정의합니다.

```
$ cat <<EOF > containers.json
{
  "Description": "rhcos-${RHCOS_VERSION}-x86_64-aws.x86_64",
  "Format": "vmdk",
  "UserBucket": {
    "S3Bucket": "${VMIMPORT_BUCKET_NAME}",
    "S3Key": "rhcos-${RHCOS_VERSION}-x86_64-aws.x86_64.vmdk"
  }
}
EOF
```

6. RHCOS 디스크를 Amazon EBS 스냅샷으로 가져옵니다.

```
$ aws ec2 import-snapshot --region ${AWS_DEFAULT_REGION} \
  --description "<description>" ❶
  --disk-container "file://<file_path>/containers.json" ❷
```

- ❶ 가져온 RHCOS 디스크에 대한 설명 (예: **rhcos-\${RHCOS_VERSION}-x86_64-aws.x86_64**)입니다.
- ❷ RHCOS 디스크를 설명하는 JSON 파일의 파일 경로입니다. JSON 파일에는 Amazon S3 버킷 이름과 키가 포함되어 있어야 합니다.

7. 이미지 가져 오기 상태를 확인합니다.

```
$ watch -n 5 aws ec2 describe-import-snapshot-tasks --region ${AWS_DEFAULT_REGION}
```

출력 예

```
{
  "ImportSnapshotTasks": [
    {
      "Description": "rhcos-4.7.0-x86_64-aws.x86_64",
      "ImportTaskId": "import-snap-fh6i8uil",
      "SnapshotTaskDetail": {
        "Description": "rhcos-4.7.0-x86_64-aws.x86_64",
        "DiskImageSize": 819056640.0,
        "Format": "VMDK",
        "SnapshotId": "snap-06331325870076318",
        "Status": "completed",
        "UserBucket": {
          "S3Bucket": "external-images",
          "S3Key": "rhcos-4.7.0-x86_64-aws.x86_64.vmdk"
        }
      }
    }
  ]
}
```

SnapshotId를 복사하여 이미지를 등록합니다.

8. RHCOS 스냅 샷에서 사용자 지정 RHCOS AMI를 생성합니다.

```
$ aws ec2 register-image \
  --region ${AWS_DEFAULT_REGION} \
  --architecture x86_64 \ ❶
  --description "rhcos-${RHCOS_VERSION}-x86_64-aws.x86_64" \ ❷
  --ena-support \
  --name "rhcos-${RHCOS_VERSION}-x86_64-aws.x86_64" \ ❸
  --virtualization-type hvm \
  --root-device-name '/dev/xvda' \
  --block-device-mappings 'DeviceName=/dev/xvda,Ebs=
  {DeleteOnTermination=true,SnapshotId=<snapshot_ID>' ❹
```

- ❶ x86_64, s390x 또는 ppc64le과 같은 RHCOS VMDK 아키텍처 유형입니다.
- ❷ 가져온 스냅샷의 **Description**입니다.
- ❸ RHCOS AMI의 이름입니다.
- ❹ 가져온 스냅샷의 **SnapshotID**입니다.

이러한 API에 대한 자세한 내용은 [importing snapshots](#) 및 [creating EBS-backed AMIs](#)에서 참조하십시오.

4.11.12. AWS에서 부트스트랩 노드 생성

OpenShift Container Platform 클러스터 초기화 과정에서 사용할 부트스트랩 노드를 AWS(Amazon Web Services)에서 생성해야 합니다.

제공된 CloudFormation 템플릿과 사용자 정의 매개변수 파일을 사용하여 AWS 리소스 스택을 생성할 수 있습니다. 스택은 OpenShift Container Platform 설치에 필요한 부트스트랩 노드를 나타냅니다.



참고

부트스트랩 노드를 생성하는 데 제공된 CloudFormation 템플릿을 사용하지 않는 경우, 제공된 정보를 검토하고 수동으로 인프라를 생성해야 합니다.. 클러스터가 올바르게 초기화되지 않은 경우, Red Hat 지원팀에 설치 로그를 제시하여 문의해야 할 수도 있습니다.

사전 요구 사항

- AWS 계정을 구성했습니다.
- **aws** 구성을 실행하여 AWS 키와 리전을 로컬 AWS 프로필에 추가하셨습니다.
- 클러스터에 대한 Ignition 구성 파일을 생성하셨습니다.
- AWS에서 VPC 및 관련 서브넷을 생성하고 구성하셨습니다.
- AWS에서 DNS, 로드 밸런서 및 리스너를 생성하고 구성하셨습니다.
- AWS에서 클러스터에 필요한 보안 그룹 및 역할을 생성하셨습니다.

프로세스

1. **bootstrap.ign** Ignition 구성 파일을 클러스터에 제공할 위치를 지정합니다. 이 파일은 설치 디렉터리에 있습니다. 한 가지 방법은 클러스터의 리전에 S3 버킷을 생성하고 여기에 Ignition 구성 파일을 업로드하는 것입니다.



중요

제공된 CloudFormation 템플릿은 클러스터의 Ignition 구성 파일이 S3 버킷에서 제공되는 것으로 가정합니다. 다른 위치에서 파일을 제공하려면 템플릿을 수정해야 합니다.

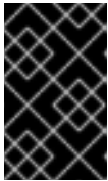

중요

AWS SDK와 다른 엔드 포인트가 있는 리전에 배포하거나 자체 사용자 지정 엔드 포인트를 제공하는 경우 **s3://** 스키마 대신 사전에 서명된 URL을 S3 버킷에 사용해야 합니다.



참고

부트스트랩 Ignition 구성 파일에는 X.509 키와 같은 시크릿이 포함되어 있습니다. 다음 단계는 S3 버킷에 대한 기본 보안을 제공합니다. 추가 보안을 제공하기 위해 OpenShift IAM 사용자와 같은 특정 사용자만 버킷에 포함된 개체에 액세스할 수 있도록 S3 버킷 정책을 활성화할 수 있습니다. S3과 관계없이 부트스트랩 시스템이 도달할 수 있는 모든 주소에서 부트스트랩 Ignition 구성 파일을 제공할 수 있습니다.

- a. 버킷을 만듭니다.

```
$ aws s3 mb s3://<cluster-name>-infra 1
```

1 **<cluster-name>-infra**는 버킷 이름입니다. **install-config.yaml** 파일을 생성할 때 **<cluster-name>**을 클러스터에 지정된 이름으로 교체합니다.

- b. **bootstrap.ign** Ignition 구성 파일을 버킷에 업로드합니다.

```
$ aws s3 cp <installation_directory>/bootstrap.ign s3://<cluster-name>-infra/bootstrap.ign 1
```

1 **<installation_directory>**는 설치 파일을 저장한 디렉터리의 경로를 지정합니다.

- c. 파일이 업로드되었는지 확인합니다.

```
$ aws s3 ls s3://<cluster-name>-infra/
```

출력 예

```
2019-04-03 16:15:16 314878 bootstrap.ign
```

- 2. 템플릿에 필요한 매개변수 값이 포함된 JSON 파일을 생성합니다.

```
[
  {
    "ParameterKey": "InfrastructureName", 1
    "ParameterValue": "mycluster-<random_string>" 2
  },
  {
```

```

    "ParameterKey": "RhcosAmi", ③
    "ParameterValue": "ami-<random_string>" ④
  },
  {
    "ParameterKey": "AllowedBootstrapSshCidr", ⑤
    "ParameterValue": "0.0.0.0/0" ⑥
  },
  {
    "ParameterKey": "PublicSubnet", ⑦
    "ParameterValue": "subnet-<random_string>" ⑧
  },
  {
    "ParameterKey": "MasterSecurityGroupId", ⑨
    "ParameterValue": "sg-<random_string>" ⑩
  },
  {
    "ParameterKey": "VpcId", ⑪
    "ParameterValue": "vpc-<random_string>" ⑫
  },
  {
    "ParameterKey": "BootstrapIgnitionLocation", ⑬
    "ParameterValue": "s3://<bucket_name>/bootstrap.ign" ⑭
  },
  {
    "ParameterKey": "AutoRegisterELB", ⑮
    "ParameterValue": "yes" ⑯
  },
  {
    "ParameterKey": "RegisterNlbTargetsLambdaArn", ⑰
    "ParameterValue": "arn:aws:lambda:<region>:<account_number>:function:
<dns_stack_name>-RegisterNlbTargets-<random_string>" ⑱
  },
  {
    "ParameterKey": "ExternalApiTargetGroupArn", ⑲
    "ParameterValue": "arn:aws:elasticloadbalancing:<region>:
<account_number>:targetgroup/<dns_stack_name>-Exter-<random_string>" ⑳
  },
  {
    "ParameterKey": "InternalApiTargetGroupArn", ㉑
    "ParameterValue": "arn:aws:elasticloadbalancing:<region>:
<account_number>:targetgroup/<dns_stack_name>-Inter-<random_string>" ㉒
  },
  {
    "ParameterKey": "InternalServiceTargetGroupArn", ㉓
    "ParameterValue": "arn:aws:elasticloadbalancing:<region>:
<account_number>:targetgroup/<dns_stack_name>-Inter-<random_string>" ㉔
  }
]

```

- ① 클러스터에 대해 Ignition 구성 파일에 인코딩되는 클러스터 인프라의 이름입니다.
- ② Ignition 구성 파일 메타데이터에서 추출한 인프라 이름을 **<cluster-name>-<random-string>** 형식으로 지정합니다.

- 3 부트스트랩 노드에 사용할 현재 RHCOS(Red Hat Enterprise Linux CoreOS) AMI입니다.
 - 4 유효한 **AWS::EC2::Image::Id** 값을 지정합니다.
 - 5 부트스트랩 노드에 대한 SSH 액세스를 허용하는 CIDR 블록입니다.
 - 6 **xxxx/16-24** 형식으로 CIDR 블록을 지정합니다.
 - 7 부트스트랩 노드를 시작하기 위해 VPC와 연결되는 퍼블릭 서브넷입니다.
 - 8 VPC에 대한 CloudFormation 템플릿의 출력에서 **PublicSubnetIds** 값을 지정합니다.
 - 9 마스터 보안 그룹 ID(임시 규칙 등록용)입니다.
 - 10 보안 그룹 및 역할에 대한 CloudFormation 템플릿 출력에서 **MasterSecurityGroupId** 값을 지정합니다.
 - 11 VPC 생성 리소스가 속합니다.
 - 12 VPC에 대한 CloudFormation 템플릿의 출력에서 **VpcId** 값을 지정합니다.
 - 13 부트스트랩 Ignition 구성 파일을 가져올 위치입니다.
 - 14 S3 버킷과 파일 이름을 **s3://<bucket_name>/bootstrap.ign** 형식으로 지정합니다.
 - 15 네트워크 로드 밸런서(NLB) 등록 여부입니다.
 - 16 **yes** 또는 **no**를 지정합니다. **yes**를 지정하는 경우 Lambda ARN(Amazon Resource Name) 값을 제공해야 합니다.
 - 17 NLB IP 대상 등록 lambda 그룹의 ARN입니다.
 - 18 DNS 및 로드 밸런싱을 위해 CloudFormation 템플릿의 출력에서 **RegisterNlbIpTargetsLambda** 값을 지정합니다. 클러스터를 AWS GovCloud 리전에 배포하는 경우 **arn:aws-us-gov**를 사용합니다.
 - 19 외부 API 로드 밸런서 대상 그룹의 ARN입니다.
 - 20 DNS 및 로드 밸런싱의 CloudFormation 템플릿 출력에서 **ExternalApiTargetGroupArn** 값을 지정합니다. 클러스터를 AWS GovCloud 리전에 배포하는 경우 **arn:aws-us-gov**를 사용합니다.
 - 21 내부 API 로드 밸런서 대상 그룹의 ARN입니다.
 - 22 DNS 및 로드 밸런싱의 CloudFormation 템플릿 출력에서 **InternalApiTargetGroupArn** 값을 지정합니다. 클러스터를 AWS GovCloud 리전에 배포하는 경우 **arn:aws-us-gov**를 사용합니다.
 - 23 내부 서비스 로드 밸런서 대상 그룹의 ARN입니다.
 - 24 DNS 및 로드 밸런싱의 CloudFormation 템플릿 출력에서 **InternalServiceTargetGroupArn** 값을 지정합니다. 클러스터를 AWS GovCloud 리전에 배포하는 경우 **arn:aws-us-gov**를 사용합니다.
3. 이 항목의 **부트스트랩 시스템의 CloudFormation 템플릿** 섹션에서 템플릿을 복사하여 사용자 시스템에 YAML 파일로 저장합니다. 이 템플릿은 클러스터에 필요한 부트스트랩 시스템을 설명합니다.

4. CloudFormation 템플릿을 시작하여 부트스트랩 노드를 나타내는 AWS 리소스 스택을 생성합니다.

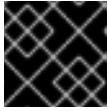

중요

명령은 한 줄로 입력해야 합니다.

```
$ aws cloudformation create-stack --stack-name <name> 1
  --template-body file://<template>.yaml 2
  --parameters file://<parameters>.json 3
  --capabilities CAPABILITY_NAMED_IAM 4
```

- 1 <name>은 CloudFormation 스택의 이름입니다(예: **cluster-bootstrap**). 클러스터를 제거하는 경우 이 스택의 이름이 필요합니다.
- 2 <template>은 저장한 CloudFormation 템플릿 YAML 파일의 상대 경로 및 이름입니다.
- 3 <parameters>는 CloudFormation 매개변수 JSON 파일의 상대 경로 및 이름입니다.
- 4 제공된 템플릿에서 일부 **AWS::IAM::Role** 및 **AWS::IAM::InstanceProfile** 리소스를 생성하므로 **CAPABILITY_NAMED_IAM** 기능을 명시적으로 선언해야 합니다.

출력 예

```
arn:aws:cloudformation:us-east-1:269333783861:stack/cluster-bootstrap/12944486-2add-11eb-9dee-12dace8e3a83
```

5. 템플릿 구성 요소가 있는지 확인합니다.

```
$ aws cloudformation describe-stacks --stack-name <name>
```

StackStatus에 **CREATE_COMPLETE**이 표시된 후 다음 매개변수의 출력 값이 표시됩니다. 클러스터를 생성하기 위해 실행하는 다른 CloudFormation 템플릿에 이러한 매개변수 값을 제공해야 합니다.

Bootstrap Instanceld	부트스트랩 인스턴스 ID입니다.
Bootstrap PublicIp	부트스트랩 노드 공용 IP 주소입니다.
Bootstrap PrivateIp	부트스트랩 노드 개인 IP 주소입니다.

4.11.12.1. 부트스트랩 시스템용 CloudFormation 템플릿

다음 CloudFormation 템플릿을 사용하여 OpenShift Container Platform 클러스터에 필요한 부트스트랩 시스템을 배포할 수 있습니다.

예 4.38. 부트스트랩 시스템용 CloudFormation 템플릿

AWSTemplateFormatVersion: 2010-09-09

Description: Template for OpenShift Cluster Bootstrap (EC2 Instance, Security Groups and IAM)

Parameters:

InfrastructureName:

AllowedPattern: ^([a-zA-Z][a-zA-Z0-9\-\]{0,26})\$

MaxLength: 27

MinLength: 1

ConstraintDescription: Infrastructure name must be alphanumeric, start with a letter, and have a maximum of 27 characters.

Description: A short, unique cluster ID used to tag cloud resources and identify items owned or used by the cluster.

Type: String

RhcosAmi:

Description: Current Red Hat Enterprise Linux CoreOS AMI to use for bootstrap.

Type: AWS::EC2::Image::Id

AllowedBootstrapSshCidr:

AllowedPattern: ^((([0-9]|[1-9][0-9]|1[0-9]{2}|2[0-4][0-9]|25[0-5])\.)\.)\{3\}([0-9]|[1-9][0-9]|1[0-9]{2}|2[0-4][0-9]|25[0-5])\(\(([0-9]|1[0-9]|2[0-9]|3[0-2])\)\)\$

ConstraintDescription: CIDR block parameter must be in the form x.x.x.x/0-32.

Default: 0.0.0.0/0

Description: CIDR block to allow SSH access to the bootstrap node.

Type: String

PublicSubnet:

Description: The public subnet to launch the bootstrap node into.

Type: AWS::EC2::Subnet::Id

MasterSecurityGroupId:

Description: The master security group ID for registering temporary rules.

Type: AWS::EC2::SecurityGroup::Id

VpcId:

Description: The VPC-scoped resources will belong to this VPC.

Type: AWS::EC2::VPC::Id

BootstrapIgnitionLocation:

Default: s3://my-s3-bucket/bootstrap.ign

Description: Ignition config file location.

Type: String

AutoRegisterELB:

Default: "yes"

AllowedValues:

- "yes"

- "no"

Description: Do you want to invoke NLB registration, which requires a Lambda ARN parameter?

Type: String

RegisterNlbTargetsLambdaArn:

Description: ARN for NLB IP target registration lambda.

Type: String

ExternalApiTargetGroupArn:

Description: ARN for external API load balancer target group.

Type: String

InternalApiTargetGroupArn:

Description: ARN for internal API load balancer target group.

Type: String

InternalServiceTargetGroupArn:

Description: ARN for internal service load balancer target group.

Type: String

```

Metadata:
  AWS::CloudFormation::Interface:
    ParameterGroups:
      - Label:
          default: "Cluster Information"
        Parameters:
          - InfrastructureName
      - Label:
          default: "Host Information"
        Parameters:
          - RhcosAmi
          - BootstrapIgnitionLocation
          - MasterSecurityGroupId
      - Label:
          default: "Network Configuration"
        Parameters:
          - VpcId
          - AllowedBootstrapSshCidr
          - PublicSubnet
      - Label:
          default: "Load Balancer Automation"
        Parameters:
          - AutoRegisterELB
          - RegisterNLbPTargetsLambdaArn
          - ExternalApiTargetGroupArn
          - InternalApiTargetGroupArn
          - InternalServiceTargetGroupArn
    ParameterLabels:
      InfrastructureName:
        default: "Infrastructure Name"
      VpcId:
        default: "VPC ID"
      AllowedBootstrapSshCidr:
        default: "Allowed SSH Source"
      PublicSubnet:
        default: "Public Subnet"
      RhcosAmi:
        default: "Red Hat Enterprise Linux CoreOS AMI ID"
      BootstrapIgnitionLocation:
        default: "Bootstrap Ignition Source"
      MasterSecurityGroupId:
        default: "Master Security Group ID"
      AutoRegisterELB:
        default: "Use Provided ELB Automation"

Conditions:
  DoRegistration: !Equals ["yes", !Ref AutoRegisterELB]

Resources:
  BootstrapIamRole:
    Type: AWS::IAM::Role
    Properties:
      AssumeRolePolicyDocument:
        Version: "2012-10-17"
        Statement:
          - Effect: "Allow"

```

Principal:

Service:

- "ec2.amazonaws.com"

Action:

- "sts:AssumeRole"

Path: "/"

Policies:

- PolicyName: !Join ["-", [!Ref InfrastructureName, "bootstrap", "policy"]]

PolicyDocument:

Version: "2012-10-17"

Statement:

- Effect: "Allow"

Action: "ec2:Describe"

Resource: "*"

- Effect: "Allow"

Action: "ec2:AttachVolume"

Resource: "*"

- Effect: "Allow"

Action: "ec2:DetachVolume"

Resource: "*"

- Effect: "Allow"

Action: "s3:GetObject"

Resource: "*"

BootstrapInstanceProfile:

Type: "AWS::IAM::InstanceProfile"

Properties:

Path: "/"

Roles:

- Ref: "BootstrapIamRole"

BootstrapSecurityGroup:

Type: AWS::EC2::SecurityGroup

Properties:

GroupDescription: Cluster Bootstrap Security Group

SecurityGroupIngress:

- IpProtocol: tcp

FromPort: 22

ToPort: 22

CidrIp: !Ref AllowedBootstrapSshCidr

- IpProtocol: tcp

ToPort: 19531

FromPort: 19531

CidrIp: 0.0.0.0/0

VpcId: !Ref VpcId

BootstrapInstance:

Type: AWS::EC2::Instance

Properties:

ImageId: !Ref RhcosAmi

IamInstanceProfile: !Ref BootstrapInstanceProfile

InstanceType: "i3.large"

NetworkInterfaces:

- AssociatePublicIpAddress: "true"

DeviceIndex: "0"

GroupSet:

```

- !Ref "BootstrapSecurityGroup"
- !Ref "MasterSecurityGroupId"
SubnetId: !Ref "PublicSubnet"
UserData:
  Fn::Base64: !Sub
  - '{"ignition":{"config":{"replace":{"source":"${S3Loc}"}},"version":"3.1.0"}}'
  - {
    S3Loc: !Ref BootstrapIgnitionLocation
  }

```

```

RegisterBootstrapApiTarget:
  Condition: DoRegistration
  Type: Custom::NLBRegister
  Properties:
    ServiceToken: !Ref RegisterNlbTargetsLambdaArn
    TargetArn: !Ref ExternalApiTargetGroupArn
    TargetIp: !GetAtt BootstrapInstance.PrivateIp

```

```

RegisterBootstrapInternalApiTarget:
  Condition: DoRegistration
  Type: Custom::NLBRegister
  Properties:
    ServiceToken: !Ref RegisterNlbTargetsLambdaArn
    TargetArn: !Ref InternalApiTargetGroupArn
    TargetIp: !GetAtt BootstrapInstance.PrivateIp

```

```

RegisterBootstrapInternalServiceTarget:
  Condition: DoRegistration
  Type: Custom::NLBRegister
  Properties:
    ServiceToken: !Ref RegisterNlbTargetsLambdaArn
    TargetArn: !Ref InternalServiceTargetGroupArn
    TargetIp: !GetAtt BootstrapInstance.PrivateIp

```

```

Outputs:
BootstrapInstanceid:
  Description: Bootstrap Instance ID.
  Value: !Ref BootstrapInstance

```

```

BootstrapPublicIp:
  Description: The bootstrap node public IP address.
  Value: !GetAtt BootstrapInstance.PublicIp

```

```

BootstrapPrivateIp:
  Description: The bootstrap node private IP address.
  Value: !GetAtt BootstrapInstance.PrivateIp

```

추가 리소스

- [AWS CloudFormation 콘솔](#)로 이동하여 생성하는 CloudFormation 스택에 대한 세부 정보를 볼 수 있습니다.
- AWS 영역의 RHCOS(Red Hat Enterprise Linux CoreOS) AMI에 대한 자세한 내용은 [AWS 인프라의 RHCOS AMI](#)를 참조하십시오.

4.11.13. AWS에서 컨트롤 플레인 시스템 생성

클러스터가 사용할 컨트롤 플레인 시스템을 AWS(Amazon Web Services)에서 생성해야 합니다.

제공된 CloudFormation 템플릿과 사용자 정의 매개변수 파일을 사용하여 컨트롤 플레인 노드를 나타내는 AWS 리소스 스택을 생성할 수 있습니다.

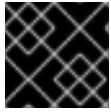

중요

CloudFormation 템플릿은 세 개의 컨트롤 플레인 노드를 나타내는 스택을 생성합니다.



참고

컨트롤 플레인 노드를 생성하는 데 제공된 CloudFormation 템플릿을 사용하지 않는 경우, 제공된 정보를 검토하고 수동으로 인프라를 생성해야 합니다.. 클러스터가 올바르게 초기화되지 않은 경우, Red Hat 지원팀에 설치 로그를 제시하여 문의해야 할 수도 있습니다.

사전 요구 사항

- AWS 계정을 구성했습니다.
- **aws** 구성을 실행하여 AWS 키와 리전을 로컬 AWS 프로필에 추가하셨습니다.
- 클러스터에 대한 Ignition 구성 파일을 생성하셨습니다.
- AWS에서 VPC 및 관련 서브넷을 생성하고 구성하셨습니다.
- AWS에서 DNS, 로드 밸런서 및 리스너를 생성하고 구성하셨습니다.
- AWS에서 클러스터에 필요한 보안 그룹 및 역할을 생성하셨습니다.
- 부트스트랩 시스템을 생성하셨습니다.

프로세스

1. 템플릿에 필요한 매개변수 값이 포함된 JSON 파일을 생성합니다.

```
[
  {
    "ParameterKey": "InfrastructureName", 1
    "ParameterValue": "mycluster-<random_string>" 2
  },
  {
    "ParameterKey": "RhcocAmi", 3
    "ParameterValue": "ami-<random_string>" 4
  },
  {
    "ParameterKey": "AutoRegisterDNS", 5
    "ParameterValue": "yes" 6
  },
  {
    "ParameterKey": "PrivateHostedZoneId", 7
    "ParameterValue": "<random_string>" 8
  },
],
```

```

{
  "ParameterKey": "PrivateHostedZoneName", 9
  "ParameterValue": "mycluster.example.com" 10
},
{
  "ParameterKey": "Master0Subnet", 11
  "ParameterValue": "subnet-<random_string>" 12
},
{
  "ParameterKey": "Master1Subnet", 13
  "ParameterValue": "subnet-<random_string>" 14
},
{
  "ParameterKey": "Master2Subnet", 15
  "ParameterValue": "subnet-<random_string>" 16
},
{
  "ParameterKey": "MasterSecurityGroup", 17
  "ParameterValue": "sg-<random_string>" 18
},
{
  "ParameterKey": "IgnitionLocation", 19
  "ParameterValue": "https://api-int.<cluster_name>.<domain_name>:22623/config/master"
20
},
{
  "ParameterKey": "CertificateAuthorities", 21
  "ParameterValue": "data:text/plain;charset=utf-8;base64,ABC...xYz==" 22
},
{
  "ParameterKey": "MasterInstanceProfileName", 23
  "ParameterValue": "<roles_stack>-MasterInstanceProfile-<random_string>" 24
},
{
  "ParameterKey": "MasterInstanceType", 25
  "ParameterValue": "m5.xlarge" 26
},
{
  "ParameterKey": "AutoRegisterELB", 27
  "ParameterValue": "yes" 28
},
{
  "ParameterKey": "RegisterNlbTargetsLambdaArn", 29
  "ParameterValue": "arn:aws:lambda:<region>:<account_number>:function:
<dns_stack_name>-RegisterNlbTargets-<random_string>" 30
},
{
  "ParameterKey": "ExternalApiTargetGroupArn", 31
  "ParameterValue": "arn:aws:elasticloadbalancing:<region>:
<account_number>:targetgroup/<dns_stack_name>-Exter-<random_string>" 32
},
{
  "ParameterKey": "InternalApiTargetGroupArn", 33

```

```

    "ParameterValue": "arn:aws:elasticloadbalancing:<region>:
<account_number>:targetgroup/<dns_stack_name>-Inter-<random_string>" 34
  },
  {
    "ParameterKey": "InternalServiceTargetGroupArn", 35
    "ParameterValue": "arn:aws:elasticloadbalancing:<region>:
<account_number>:targetgroup/<dns_stack_name>-Inter-<random_string>" 36
  }
]

```

- 1 클러스터에 대해 Ignition 구성 파일에 인코딩되는 클러스터 인프라의 이름입니다.
- 2 Ignition 구성 파일 메타데이터에서 추출한 인프라 이름을 **<cluster-name>-<random-string>** 형식으로 지정합니다.
- 3 컨트롤 플레인 시스템에 사용할 현재 RHCOS(Red Hat Enterprise Linux CoreOS) AMI입니다.
- 4 유효한 **AWS::EC2::Image::Id** 값을 지정합니다.
- 5 DNS etcd 등록을 수행할지 여부입니다.
- 6 **yes** 또는 **no**를 지정합니다. **yes**를 지정하는 경우 호스팅 영역 정보를 제공해야 합니다.
- 7 etcd 대상을 등록할 Route 53 프라이빗 영역 ID입니다.
- 8 DNS 및 로드 밸런싱을 위해 CloudFormation 템플릿의 출력에서 **PrivateHostedZoneId** 값을 지정합니다.
- 9 대상을 등록할 Route 53 영역입니다.
- 10 **<cluster_name>.<domain_name>**을 지정합니다. 여기서 **<domain_name>**은 클러스터에 대한 **install-config.yaml** 파일을 생성할 때 사용한 Route 53 기본 도메인입니다. AWS 콘솔에 표시되는 후행 마침표(.)는 포함하지 마십시오.
- 11 13 15 컨트롤 플레인 시스템을 시작하기 위한 서브넷(프라이빗)입니다.
- 12 14 16 DNS 및 로드 밸런싱을 위해 CloudFormation 템플릿의 출력에서 **PrivateSubnets** 값의 서브넷을 지정합니다.
- 17 컨트롤 플레인 노드(마스터 노드라고도 함)와 연결할 마스터 보안 그룹 ID입니다.
- 18 보안 그룹 및 역할에 대한 CloudFormation 템플릿 출력에서 **MasterSecurityGroupID** 값을 지정합니다.
- 19 컨트롤 플레인 Ignition 구성 파일을 가져올 위치입니다.
- 20 생성된 Ignition 구성 파일 위치(https://api-int.<cluster_name>.<domain_name>:22623/config/master)를 지정합니다.
- 21 사용할 base64로 인코딩 인증 기관 문자열입니다.
- 22 설치 디렉터리에 있는 **master.ign** 파일에서 값을 지정합니다. 이 값은 **data:text/plain;charset=utf-8;base64,ABC...** 형식의 긴 문자열입니다.**xYz==**.
- 23 컨트롤 플레인 노드와 연결할 IAM 프로파일입니다.

- 24 보안 그룹 및 역할에 대한 CloudFormation 템플릿 출력에서 **MasterInstanceProfile** 매개변수 값을 지정합니다.
- 25 컨트롤 플레인 시스템에 사용할 AWS 인스턴스 유형입니다.
- 26 허용되는 값:
- **m4.xlarge**
 - **m4.2xlarge**
 - **m4.4xlarge**
 - **m4.10xlarge**
 - **m4.16xlarge**
 - **m5.xlarge**
 - **m5.2xlarge**
 - **m5.4xlarge**
 - **m5.8xlarge**
 - **m5.12xlarge**
 - **m5.16xlarge**
 - **m5a.xlarge**
 - **m5a.2xlarge**
 - **m5a.4xlarge**
 - **m5a.8xlarge**
 - **m5a.10xlarge**
 - **m5a.16xlarge**
 - **c4.2xlarge**
 - **c4.4xlarge**
 - **c4.8xlarge**
 - **c5.2xlarge**
 - **c5.4xlarge**
 - **c5.9xlarge**
 - **c5.12xlarge**
 - **c5.18xlarge**
 - **c5.24xlarge**

- **c5a.2xlarge**
- **c5a.4xlarge**
- **c5a.8xlarge**
- **c5a.12xlarge**
- **c5a.16xlarge**
- **c5a.24xlarge**
- **r4.xlarge**
- **r4.2xlarge**
- **r4.4xlarge**
- **r4.8xlarge**
- **r4.16xlarge**
- **r5.xlarge**
- **r5.2xlarge**
- **r5.4xlarge**
- **r5.8xlarge**
- **r5.12xlarge**
- **r5.16xlarge**
- **r5.24xlarge**
- **r5a.xlarge**
- **r5a.2xlarge**
- **r5a.4xlarge**
- **r5a.8xlarge**
- **r5a.12xlarge**
- **r5a.16xlarge**
- **r5a.24xlarge**

27 네트워크 로드 밸런서(NLB) 등록 여부입니다.

28 **yes** 또는 **no**를 지정합니다. **yes**를 지정하는 경우 Lambda ARN(Amazon Resource Name) 값을 제공해야 합니다.

29 NLB IP 대상 등록 lambda 그룹의 ARN입니다.

30 DNS 및 로드 밸런싱을 위해 CloudFormation 템플릿의 출력에서 **RegisterNLBInTargetLambda** 값을 지정하거나 크러스터의 AWS GovCloud 리전에 배포

`registerApiTargetLambda` 값을 지정합니다. 클러스터를 AWS GovCloud 리전에 배포하는 경우 `arn:aws-us-gov`를 사용합니다.

- 31 외부 API 로드 밸런서 대상 그룹의 ARN입니다.
 - 32 DNS 및 로드 밸런싱의 CloudFormation 템플릿 출력에서 `ExternalApiTargetGroupArn` 값을 지정합니다. 클러스터를 AWS GovCloud 리전에 배포하는 경우 `arn:aws-us-gov`를 사용합니다.
 - 33 내부 API 로드 밸런서 대상 그룹의 ARN입니다.
 - 34 DNS 및 로드 밸런싱의 CloudFormation 템플릿 출력에서 `InternalApiTargetGroupArn` 값을 지정합니다. 클러스터를 AWS GovCloud 리전에 배포하는 경우 `arn:aws-us-gov`를 사용합니다.
 - 35 내부 서비스 로드 밸런서 대상 그룹의 ARN입니다.
 - 36 DNS 및 로드 밸런싱의 CloudFormation 템플릿 출력에서 `InternalServiceTargetGroupArn` 값을 지정합니다. 클러스터를 AWS GovCloud 리전에 배포하는 경우 `arn:aws-us-gov`를 사용합니다.
2. 이 항목의 **컨트롤 플레인 시스템에 대한 CloudFormation 템플릿** 섹션에서 템플릿을 복사하여 사용자 시스템에 YAML 파일로 저장합니다. 이 템플릿은 클러스터에 필요한 컨트롤 플레인 시스템을 설명합니다.
 3. `MasterInstanceType` 값으로 `M5` 인스턴스 유형을 지정한 경우 CloudFormation 템플릿의 `MasterInstanceType.AllowedValues` 매개변수에 해당 인스턴스 유형을 추가합니다.
 4. CloudFormation 템플릿을 시작하여 컨트롤 플레인 노드를 나타내는 AWS 리소스 스택을 생성합니다.

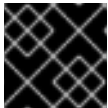

중요

명령은 한 줄로 입력해야 합니다.

```
$ aws cloudformation create-stack --stack-name <name> ①
  --template-body file://<template>.yaml ②
  --parameters file://<parameters>.json ③
```

- ① `<name>`은 CloudFormation 스택의 이름입니다(예: `cluster-control-plane`). 클러스터를 제거하는 경우 이 스택의 이름이 필요합니다.
- ② `<template>`은 저장한 CloudFormation 템플릿 YAML 파일의 상대 경로 및 이름입니다.
- ③ `<parameters>`는 CloudFormation 매개변수 JSON 파일의 상대 경로 및 이름입니다.

출력 예

```
arn:aws:cloudformation:us-east-1:269333783861:stack/cluster-control-plane/21c7e2b0-2ee2-11eb-c6f6-0aa34627df4b
```



참고

CloudFormation 템플릿은 세 개의 컨트롤 플레인 노드를 나타내는 스택을 생성합니다.

5. 템플릿 구성 요소가 있는지 확인합니다.

```
$ aws cloudformation describe-stacks --stack-name <name>
```

4.11.13.1. 컨트롤 플레인 시스템에 대한 CloudFormation 템플릿

다음 CloudFormation 템플릿을 사용하여 OpenShift Container Platform 클러스터에 필요한 컨트롤 플레인 시스템을 배포할 수 있습니다.

예 4.39. 컨트롤 플레인 시스템에 대한 CloudFormation 템플릿

AWSTemplateFormatVersion: 2010-09-09

Description: Template for OpenShift Cluster Node Launch (EC2 master instances)

Parameters:

InfrastructureName:

AllowedPattern: ^([a-zA-Z][a-zA-Z0-9\-\-]{0,26})\$

MaxLength: 27

MinLength: 1

ConstraintDescription: Infrastructure name must be alphanumeric, start with a letter, and have a maximum of 27 characters.

Description: A short, unique cluster ID used to tag nodes for the kubelet cloud provider.

Type: String

RhcosAmi:

Description: Current Red Hat Enterprise Linux CoreOS AMI to use for bootstrap.

Type: AWS::EC2::Image::Id

AutoRegisterDNS:

Default: "yes"

AllowedValues:

- "yes"

- "no"

Description: Do you want to invoke DNS etcd registration, which requires Hosted Zone information?

Type: String

PrivateHostedZoneId:

Description: The Route53 private zone ID to register the etcd targets with, such as Z21IXYZABCZ2A4.

Type: String

PrivateHostedZoneName:

Description: The Route53 zone to register the targets with, such as cluster.example.com. Omit the trailing period.

Type: String

Master0Subnet:

Description: The subnets, recommend private, to launch the master nodes into.

Type: AWS::EC2::Subnet::Id

Master1Subnet:

Description: The subnets, recommend private, to launch the master nodes into.

Type: AWS::EC2::Subnet::Id

Master2Subnet:

Description: The subnets, recommend private, to launch the master nodes into.

Type: AWS::EC2::Subnet::Id
MasterSecurityGroupId:
Description: The master security group ID to associate with master nodes.
Type: AWS::EC2::SecurityGroup::Id
IgnitionLocation:
Default: [https://api-int.\\$CLUSTER_NAME.\\$DOMAIN:22623/config/master](https://api-int.$CLUSTER_NAME.$DOMAIN:22623/config/master)
Description: Ignition config file location.
Type: String
CertificateAuthorities:
Default: data:text/plain;charset=utf-8;base64,ABC...xYz==
Description: Base64 encoded certificate authority string to use.
Type: String
MasterInstanceProfileName:
Description: IAM profile to associate with master nodes.
Type: String
MasterInstanceType:
Default: m5.xlarge
Type: String
AllowedValues:
- "m4.xlarge"
- "m4.2xlarge"
- "m4.4xlarge"
- "m4.10xlarge"
- "m4.16xlarge"
- "m5.xlarge"
- "m5.2xlarge"
- "m5.4xlarge"
- "m5.8xlarge"
- "m5.12xlarge"
- "m5.16xlarge"
- "m5a.xlarge"
- "m5a.2xlarge"
- "m5a.4xlarge"
- "m5a.8xlarge"
- "m5a.10xlarge"
- "m5a.16xlarge"
- "c4.2xlarge"
- "c4.4xlarge"
- "c4.8xlarge"
- "c5.2xlarge"
- "c5.4xlarge"
- "c5.9xlarge"
- "c5.12xlarge"
- "c5.18xlarge"
- "c5.24xlarge"
- "c5a.2xlarge"
- "c5a.4xlarge"
- "c5a.8xlarge"
- "c5a.12xlarge"
- "c5a.16xlarge"
- "c5a.24xlarge"
- "r4.xlarge"
- "r4.2xlarge"
- "r4.4xlarge"
- "r4.8xlarge"
- "r4.16xlarge"

- "r5.xlarge"
- "r5.2xlarge"
- "r5.4xlarge"
- "r5.8xlarge"
- "r5.12xlarge"
- "r5.16xlarge"
- "r5.24xlarge"
- "r5a.xlarge"
- "r5a.2xlarge"
- "r5a.4xlarge"
- "r5a.8xlarge"
- "r5a.12xlarge"
- "r5a.16xlarge"
- "r5a.24xlarge"

AutoRegisterELB:

Default: "yes"

AllowedValues:

- "yes"
- "no"

Description: Do you want to invoke NLB registration, which requires a Lambda ARN parameter?

Type: String

RegisterNLBpTargetsLambdaArn:

Description: ARN for NLB IP target registration lambda. Supply the value from the cluster infrastructure or select "no" for AutoRegisterELB.

Type: String

ExternalApiTargetGroupArn:

Description: ARN for external API load balancer target group. Supply the value from the cluster infrastructure or select "no" for AutoRegisterELB.

Type: String

InternalApiTargetGroupArn:

Description: ARN for internal API load balancer target group. Supply the value from the cluster infrastructure or select "no" for AutoRegisterELB.

Type: String

InternalServiceTargetGroupArn:

Description: ARN for internal service load balancer target group. Supply the value from the cluster infrastructure or select "no" for AutoRegisterELB.

Type: String

Metadata:

AWS::CloudFormation::Interface:

ParameterGroups:

- Label:
 - default: "Cluster Information"

Parameters:

- InfrastructureName
- Label:
 - default: "Host Information"

Parameters:

- MasterInstanceType
- RhcosAmi
- IgnitionLocation
- CertificateAuthorities
- MasterSecurityGroupId
- MasterInstanceProfileName
- Label:

```

    default: "Network Configuration"
Parameters:
- VpcId
- AllowedBootstrapSshCidr
- Master0Subnet
- Master1Subnet
- Master2Subnet
- Label:
  default: "DNS"
Parameters:
- AutoRegisterDNS
- PrivateHostedZoneName
- PrivateHostedZoneId
- Label:
  default: "Load Balancer Automation"
Parameters:
- AutoRegisterELB
- RegisterNlbIpTargetsLambdaArn
- ExternalApiTargetGroupArn
- InternalApiTargetGroupArn
- InternalServiceTargetGroupArn
ParameterLabels:
InfrastructureName:
  default: "Infrastructure Name"
VpcId:
  default: "VPC ID"
Master0Subnet:
  default: "Master-0 Subnet"
Master1Subnet:
  default: "Master-1 Subnet"
Master2Subnet:
  default: "Master-2 Subnet"
MasterInstanceType:
  default: "Master Instance Type"
MasterInstanceProfileName:
  default: "Master Instance Profile Name"
RhcOsAmi:
  default: "Red Hat Enterprise Linux CoreOS AMI ID"
BootstrapIgnitionLocation:
  default: "Master Ignition Source"
CertificateAuthorities:
  default: "Ignition CA String"
MasterSecurityGroupId:
  default: "Master Security Group ID"
AutoRegisterDNS:
  default: "Use Provided DNS Automation"
AutoRegisterELB:
  default: "Use Provided ELB Automation"
PrivateHostedZoneName:
  default: "Private Hosted Zone Name"
PrivateHostedZoneId:
  default: "Private Hosted Zone ID"

Conditions:
DoRegistration: !Equals ["yes", !Ref AutoRegisterELB]
DoDns: !Equals ["yes", !Ref AutoRegisterDNS]

```

Resources:

Master0:

Type: AWS::EC2::Instance

Properties:

ImageId: !Ref RHCOSAmi

BlockDeviceMappings:

- DeviceName: /dev/xvda

Ebs:

VolumeSize: "120"

VolumeType: "gp2"

IamInstanceProfile: !Ref MasterInstanceProfileName

InstanceType: !Ref MasterInstanceType

NetworkInterfaces:

- AssociatePublicIp: "false"

DeviceIndex: "0"

GroupSet:

- !Ref "MasterSecurityGroupId"

SubnetId: !Ref "Master0Subnet"

UserData:

Fn::Base64: !Sub

```
- '{"ignition":{"config":{"merge":[{"source":"${SOURCE}"}]},"security":{"tls":{"certificateAuthorities":[{"source":"${CA_BUNDLE}"}]},"version":"3.1.0"}}'
```

- {

SOURCE: !Ref IgnitionLocation,

CA_BUNDLE: !Ref CertificateAuthorities,

}

Tags:

- Key: !Join ["", ["kubernetes.io/cluster/", !Ref InfrastructureName]]

Value: "shared"

RegisterMaster0:

Condition: DoRegistration

Type: Custom::NLBRegister

Properties:

ServiceToken: !Ref RegisterNLBTargetsLambdaArn

TargetArn: !Ref ExternalApiTargetGroupArn

TargetIp: !GetAtt Master0.PrivateIp

RegisterMaster0InternalApiTarget:

Condition: DoRegistration

Type: Custom::NLBRegister

Properties:

ServiceToken: !Ref RegisterNLBTargetsLambdaArn

TargetArn: !Ref InternalApiTargetGroupArn

TargetIp: !GetAtt Master0.PrivateIp

RegisterMaster0InternalServiceTarget:

Condition: DoRegistration

Type: Custom::NLBRegister

Properties:

ServiceToken: !Ref RegisterNLBTargetsLambdaArn

TargetArn: !Ref InternalServiceTargetGroupArn

TargetIp: !GetAtt Master0.PrivateIp

Master1:

```

Type: AWS::EC2::Instance
Properties:
  ImageId: !Ref RhcosAmi
  BlockDeviceMappings:
    - DeviceName: /dev/xvda
      Ebs:
        VolumeSize: "120"
        VolumeType: "gp2"
  IamInstanceProfile: !Ref MasterInstanceProfileName
  InstanceType: !Ref MasterInstanceType
  NetworkInterfaces:
    - AssociatePublicIpAddress: "false"
      DeviceIndex: "0"
      GroupSet:
        - !Ref "MasterSecurityGroupId"
      SubnetId: !Ref "Master1Subnet"
  UserData:
    Fn::Base64: !Sub
      - {"ignition":{"config":{"merge":{"source":"${SOURCE}"},"security":{"tls":
{"certificateAuthorities":[{"source":"${CA_BUNDLE}"]}},"version":"3.1.0"}}'
        - {
          SOURCE: !Ref IgnitionLocation,
          CA_BUNDLE: !Ref CertificateAuthorities,
        }
  Tags:
    - Key: !Join [ "", ["kubernetes.io/cluster/", !Ref InfrastructureName] ]
      Value: "shared"

```

```

RegisterMaster1:
  Condition: DoRegistration
  Type: Custom::NLBRegister
  Properties:
    ServiceToken: !Ref RegisterNlbTargetsLambdaArn
    TargetArn: !Ref ExternalApiTargetGroupArn
    TargetIp: !GetAtt Master1.PrivateIp

```

```

RegisterMaster1InternalApiTarget:
  Condition: DoRegistration
  Type: Custom::NLBRegister
  Properties:
    ServiceToken: !Ref RegisterNlbTargetsLambdaArn
    TargetArn: !Ref InternalApiTargetGroupArn
    TargetIp: !GetAtt Master1.PrivateIp

```

```

RegisterMaster1InternalServiceTarget:
  Condition: DoRegistration
  Type: Custom::NLBRegister
  Properties:
    ServiceToken: !Ref RegisterNlbTargetsLambdaArn
    TargetArn: !Ref InternalServiceTargetGroupArn
    TargetIp: !GetAtt Master1.PrivateIp

```

```

Master2:
  Type: AWS::EC2::Instance
  Properties:
    ImageId: !Ref RhcosAmi

```

```

BlockDeviceMappings:
- DeviceName: /dev/xvda
  Ebs:
    VolumeSize: "120"
    VolumeType: "gp2"
IamInstanceProfile: !Ref MasterInstanceProfileName
InstanceType: !Ref MasterInstanceType
NetworkInterfaces:
- AssociatePublicIpAddress: "false"
  DeviceIndex: "0"
  GroupSet:
  - !Ref "MasterSecurityGroupId"
  SubnetId: !Ref "Master2Subnet"
UserData:
  Fn::Base64: !Sub
    - '{"ignition":{"config":{"merge":{"source":"${SOURCE}"}},"security":{"tls":{"certificateAuthorities":[{"source":"${CA_BUNDLE}"}]},"version":"3.1.0"}}}'
    - {
      SOURCE: !Ref IgnitionLocation,
      CA_BUNDLE: !Ref CertificateAuthorities,
    }
  Tags:
  - Key: !Join ["", ["kubernetes.io/cluster/", !Ref InfrastructureName]]
    Value: "shared"

```

RegisterMaster2:

```

Condition: DoRegistration
Type: Custom::NLBRegister
Properties:
  ServiceToken: !Ref RegisterNlbTargetsLambdaArn
  TargetArn: !Ref ExternalApiTargetGroupArn
  TargetIp: !GetAtt Master2.PrivateIp

```

RegisterMaster2InternalApiTarget:

```

Condition: DoRegistration
Type: Custom::NLBRegister
Properties:
  ServiceToken: !Ref RegisterNlbTargetsLambdaArn
  TargetArn: !Ref InternalApiTargetGroupArn
  TargetIp: !GetAtt Master2.PrivateIp

```

RegisterMaster2InternalServiceTarget:

```

Condition: DoRegistration
Type: Custom::NLBRegister
Properties:
  ServiceToken: !Ref RegisterNlbTargetsLambdaArn
  TargetArn: !Ref InternalServiceTargetGroupArn
  TargetIp: !GetAtt Master2.PrivateIp

```

EtcDSrvRecords:

```

Condition: DoDns
Type: AWS::Route53::RecordSet
Properties:
  HostedZoneId: !Ref PrivateHostedZoneId
  Name: !Join [".", ["_etcd-server-ssl._tcp", !Ref PrivateHostedZoneName]]
  ResourceRecords:

```

```

- !Join [
  "",
  ["0 10 2380", !Join [".", ["etcd-0", !Ref PrivateHostedZoneName]]],
]
- !Join [
  "",
  ["0 10 2380", !Join [".", ["etcd-1", !Ref PrivateHostedZoneName]]],
]
- !Join [
  "",
  ["0 10 2380", !Join [".", ["etcd-2", !Ref PrivateHostedZoneName]]],
]
TTL: 60
Type: SRV

```

Etcd0Record:

```

Condition: DoDns
Type: AWS::Route53::RecordSet
Properties:
  HostedZoneId: !Ref PrivateHostedZoneId
  Name: !Join [".", ["etcd-0", !Ref PrivateHostedZoneName]]
  ResourceRecords:
    - !GetAtt Master0.PrivateIp
    TTL: 60
    Type: A

```

Etcd1Record:

```

Condition: DoDns
Type: AWS::Route53::RecordSet
Properties:
  HostedZoneId: !Ref PrivateHostedZoneId
  Name: !Join [".", ["etcd-1", !Ref PrivateHostedZoneName]]
  ResourceRecords:
    - !GetAtt Master1.PrivateIp
    TTL: 60
    Type: A

```

Etcd2Record:

```

Condition: DoDns
Type: AWS::Route53::RecordSet
Properties:
  HostedZoneId: !Ref PrivateHostedZoneId
  Name: !Join [".", ["etcd-2", !Ref PrivateHostedZoneName]]
  ResourceRecords:
    - !GetAtt Master2.PrivateIp
    TTL: 60
    Type: A

```

Outputs:

PrivateIPs:

Description: The control-plane node private IP addresses.

Value:

```

!Join [
  "",
  [!GetAtt Master0.PrivateIp, !GetAtt Master1.PrivateIp, !GetAtt Master2.PrivateIp]
]

```

추가 리소스

- [AWS CloudFormation 콘솔](#)로 이동하여 생성하는 CloudFormation 스택에 대한 세부 정보를 볼 수 있습니다.

4.11.14. AWS에서 작업자 노드 생성

클러스터가 사용할 작업자 노드를 AWS(Amazon Web Services)에서 생성할 수 있습니다.

제공된 CloudFormation 템플릿과 사용자 정의 매개변수 파일을 사용하여 작업자 노드를 나타내는 AWS 리소스 스택을 생성할 수 있습니다.



중요

CloudFormation 템플릿은 하나의 작업자 노드를 나타내는 스택을 생성합니다. 각 작업자 노드의 스택을 생성해야 합니다.



참고

작업자 노드를 생성하는 데 제공된 CloudFormation 템플릿을 사용하지 않는 경우, 제공된 정보를 검토하고 수동으로 인프라를 생성해야 합니다.. 클러스터가 올바르게 초기화되지 않은 경우, Red Hat 지원팀에 설치 로그를 제시하여 문의해야 할 수도 있습니다.

사전 요구 사항

- AWS 계정을 구성했습니다.
- **aws** 구성을 실행하여 AWS 키와 리전을 로컬 AWS 프로필에 추가하셨습니다.
- 클러스터에 대한 Ignition 구성 파일을 생성하셨습니다.
- AWS에서 VPC 및 관련 서브넷을 생성하고 구성하셨습니다.
- AWS에서 DNS, 로드 밸런서 및 리스너를 생성하고 구성하셨습니다.
- AWS에서 클러스터에 필요한 보안 그룹 및 역할을 생성하셨습니다.
- 부트스트랩 시스템을 생성하셨습니다.
- 컨트롤 플레인 시스템을 생성하셨습니다.

프로세스

1. CloudFormation 템플릿에 필요한 매개변수 값이 포함된 JSON 파일을 만듭니다.

```
[
  {
    "ParameterKey": "InfrastructureName", 1
    "ParameterValue": "mycluster-<random_string>" 2
  },
  {
    "ParameterKey": "RhcOsAmi", 3
```

```

    "ParameterValue": "ami-<random_string>" 4
  },
  {
    "ParameterKey": "Subnet", 5
    "ParameterValue": "subnet-<random_string>" 6
  },
  {
    "ParameterKey": "WorkerSecurityGroupID", 7
    "ParameterValue": "sg-<random_string>" 8
  },
  {
    "ParameterKey": "IgnitionLocation", 9
    "ParameterValue": "https://api-int.<cluster_name>.<domain_name>:22623/config/worker"
10
  },
  {
    "ParameterKey": "CertificateAuthorities", 11
    "ParameterValue": "" 12
  },
  {
    "ParameterKey": "WorkerInstanceProfileName", 13
    "ParameterValue": "" 14
  },
  {
    "ParameterKey": "WorkerInstanceType", 15
    "ParameterValue": "m4.2xlarge" 16
  }
}
]

```

- 1 클러스터에 대해 Ignition 구성 파일에 인코딩되는 클러스터 인프라의 이름입니다.
- 2 Ignition 구성 파일 메타데이터에서 추출한 인프라 이름을 **<cluster-name>-<random-string>** 형식으로 지정합니다.
- 3 작업자 노드에 사용할 현재 RHCOS(Red Hat Enterprise Linux CoreOS) AMI입니다.
- 4 유효한 **AWS::EC2::Image::Id** 값을 지정합니다.
- 5 작업자 노드를 시작하기 위한 서브넷(프라이빗)입니다.
- 6 DNS 및 로드 밸런싱을 위해 CloudFormation 템플릿의 출력에서 **PrivateSubnets** 값의 서브넷을 지정합니다.
- 7 작업자 노드와 연결할 작업자 보안 그룹 ID입니다.
- 8 보안 그룹 및 역할에 대한 CloudFormation 템플릿 출력에서 **WorkerSecurityGroupID** 값을 지정합니다.
- 9 부트스트랩 Ignition 구성 파일을 가져올 위치입니다.
- 10 생성된 Ignition 구성 위치(https://api-int.<cluster_name>.<domain_name>:22623/config/worker)를 지정합니다.
- 11 사용할 base64로 인코딩 인증 기관 문자열입니다.

- 12 설치 디렉터리에 있는 **worker.ign** 파일에서 값을 지정합니다. 이 값은 **data:text/plain;charset=utf-8;base64,ABC...** 형식의 긴 문자열입니다.**xyz==**.
- 13 작업자 노드와 연결할 IAM 프로필입니다.
- 14 보안 그룹 및 역할에 대한 CloudFormation 템플릿 출력에서 **WorkerInstanceProfile** 매개변수 값을 지정합니다.
- 15 컨트롤 플레인 시스템에 사용할 AWS 인스턴스 유형입니다.
- 16 허용되는 값:
 - **m4.large**
 - **m4.xlarge**
 - **m4.2xlarge**
 - **m4.4xlarge**
 - **m4.10xlarge**
 - **m4.16xlarge**
 - **m5.large**
 - **m5.xlarge**
 - **m5.2xlarge**
 - **m5.4xlarge**
 - **m5.8xlarge**
 - **m5.12xlarge**
 - **m5.16xlarge**
 - **m5a.large**
 - **m5a.xlarge**
 - **m5a.2xlarge**
 - **m5a.4xlarge**
 - **m5a.8xlarge**
 - **m5a.10xlarge**
 - **m5a.16xlarge**
 - **c4.large**
 - **c4.xlarge**
 - **c4.2xlarge**

- c4.4xlarge
- c4.8xlarge
- c5.large
- c5.xlarge
- c5.2xlarge
- c5.4xlarge
- c5.9xlarge
- c5.12xlarge
- c5.18xlarge
- c5.24xlarge
- c5a.large
- c5a.xlarge
- c5a.2xlarge
- c5a.4xlarge
- c5a.8xlarge
- c5a.12xlarge
- c5a.16xlarge
- c5a.24xlarge
- r4.large
- r4.xlarge
- r4.2xlarge
- r4.4xlarge
- r4.8xlarge
- r4.16xlarge
- r5.large
- r5.xlarge
- r5.2xlarge
- r5.4xlarge
- r5.8xlarge

- r5.12xlarge
- r5.16xlarge
- r5.24xlarge
- r5a.large
- r5a.xlarge
- r5a.2xlarge
- r5a.4xlarge
- r5a.8xlarge
- r5a.12xlarge
- r5a.16xlarge
- r5a.24xlarge
- t3.large
- t3.xlarge
- t3.2xlarge
- t3a.large
- t3a.xlarge
- t3a.2xlarge

2. 이 항목의 작업자 시스템에 대한 CloudFormation 템플릿 섹션에서 템플릿을 복사하여 사용자 시스템에 YAML 파일로 저장합니다. 이 템플릿은 클러스터에 필요한 네트워킹 개체 및 로드 밸런서를 설명합니다.
3. **WorkerInstanceType** 값으로 **M5** 인스턴스 유형을 지정한 경우 CloudFormation 템플릿의 **WorkerInstanceType.AllowedValues** 매개변수에 해당 인스턴스 유형을 추가합니다.
4. CloudFormation 템플릿을 시작하여 작업자 노드를 나타내는 AWS 리소스 스택을 생성합니다.

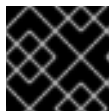

중요

명령은 한 줄로 입력해야 합니다.

```
$ aws cloudformation create-stack --stack-name <name> 1
--template-body file://<template>.yaml \ 2
--parameters file://<parameters>.json 3
```

1 **<name>**은 CloudFormation 스택의 이름입니다(예: **cluster-worker-1**). 클러스터를 제거하는 경우 이 스택의 이름이 필요합니다.

2 **<template>**은 저장한 CloudFormation 템플릿 YAML 파일의 상대 경로 및 이름입니다.

- 3 <parameters>는 CloudFormation 매개변수 JSON 파일의 상대 경로 및 이름입니다.

출력 예

```
arn:aws:cloudformation:us-east-1:269333783861:stack/cluster-worker-1/729ee301-1c2a-11eb-348f-sd9888c65b59
```



참고

CloudFormation 템플릿은 하나의 작업자 노드를 나타내는 스택을 생성합니다.

5. 템플릿 구성 요소가 있는지 확인합니다.

```
$ aws cloudformation describe-stacks --stack-name <name>
```

6. 클러스터에 충분한 작업자 시스템을 생성할 때까지 계속해서 작업자 스택을 생성합니다. 동일한 템플릿 및 매개변수 파일을 참조하고 다른 스택 이름을 지정하여 추가 작업자 스택을 생성할 수 있습니다.



중요

작업자 시스템을 두 개 이상 생성해야 하므로 이 CloudFormation 템플릿을 사용하는 스택을 두 개 이상 생성해야 합니다.

4.11.14.1. 작업자 시스템용 CloudFormation 템플릿

다음 CloudFormation 템플릿을 사용하여 OpenShift Container Platform 클러스터에 필요한 작업자 시스템을 배포할 수 있습니다.

예 4.40. 작업자 시스템용 CloudFormation 템플릿

AWSTemplateFormatVersion: 2010-09-09

Description: Template for OpenShift Cluster Node Launch (EC2 worker instance)

Parameters:

InfrastructureName:

AllowedPattern: ^([a-zA-Z][a-zA-Z0-9-]{0,26})\$

MaxLength: 27

MinLength: 1

ConstraintDescription: Infrastructure name must be alphanumeric, start with a letter, and have a maximum of 27 characters.

Description: A short, unique cluster ID used to tag nodes for the kubelet cloud provider.

Type: String

RhcosAmi:

Description: Current Red Hat Enterprise Linux CoreOS AMI to use for bootstrap.

Type: AWS::EC2::Image::Id

Subnet:

Description: The subnets, recommend private, to launch the master nodes into.

Type: AWS::EC2::Subnet::Id

WorkerSecurityGroupId:

Description: The master security group ID to associate with master nodes.

Type: AWS::EC2::SecurityGroup::Id

IgnitionLocation:

Default: `https://api-int.$CLUSTER_NAME.$DOMAIN:22623/config/worker`

Description: Ignition config file location.

Type: String

CertificateAuthorities:

Default: `data:text/plain;charset=utf-8;base64,ABC...xYz==`

Description: Base64 encoded certificate authority string to use.

Type: String

WorkerInstanceProfileName:

Description: IAM profile to associate with master nodes.

Type: String

WorkerInstanceType:

Default: `m5.large`

Type: String

AllowedValues:

- "m4.large"
- "m4.xlarge"
- "m4.2xlarge"
- "m4.4xlarge"
- "m4.10xlarge"
- "m4.16xlarge"
- "m5.large"
- "m5.xlarge"
- "m5.2xlarge"
- "m5.4xlarge"
- "m5.8xlarge"
- "m5.12xlarge"
- "m5.16xlarge"
- "m5a.large"
- "m5a.xlarge"
- "m5a.2xlarge"
- "m5a.4xlarge"
- "m5a.8xlarge"
- "m5a.10xlarge"
- "m5a.16xlarge"
- "c4.large"
- "c4.xlarge"
- "c4.2xlarge"
- "c4.4xlarge"
- "c4.8xlarge"
- "c5.large"
- "c5.xlarge"
- "c5.2xlarge"
- "c5.4xlarge"
- "c5.9xlarge"
- "c5.12xlarge"
- "c5.18xlarge"
- "c5.24xlarge"
- "c5a.large"
- "c5a.xlarge"
- "c5a.2xlarge"
- "c5a.4xlarge"
- "c5a.8xlarge"
- "c5a.12xlarge"
- "c5a.16xlarge"
- "c5a.24xlarge"

- "r4.large"
- "r4.xlarge"
- "r4.2xlarge"
- "r4.4xlarge"
- "r4.8xlarge"
- "r4.16xlarge"
- "r5.large"
- "r5.xlarge"
- "r5.2xlarge"
- "r5.4xlarge"
- "r5.8xlarge"
- "r5.12xlarge"
- "r5.16xlarge"
- "r5.24xlarge"
- "r5a.large"
- "r5a.xlarge"
- "r5a.2xlarge"
- "r5a.4xlarge"
- "r5a.8xlarge"
- "r5a.12xlarge"
- "r5a.16xlarge"
- "r5a.24xlarge"
- "t3.large"
- "t3.xlarge"
- "t3.2xlarge"
- "t3a.large"
- "t3a.xlarge"
- "t3a.2xlarge"

Metadata:

AWS::CloudFormation::Interface:

ParameterGroups:

- Label:

default: "Cluster Information"

Parameters:

- InfrastructureName

- Label:

default: "Host Information"

Parameters:

- WorkerInstanceType

- RhcosAmi

- IgnitionLocation

- CertificateAuthorities

- WorkerSecurityGroupId

- WorkerInstanceProfileName

- Label:

default: "Network Configuration"

Parameters:

- Subnet

ParameterLabels:

Subnet:

default: "Subnet"

InfrastructureName:

default: "Infrastructure Name"

WorkerInstanceType:

default: "Worker Instance Type"

```

WorkerInstanceProfileName:
  default: "Worker Instance Profile Name"
RhcOsAmi:
  default: "Red Hat Enterprise Linux CoreOS AMI ID"
IgnitionLocation:
  default: "Worker Ignition Source"
CertificateAuthorities:
  default: "Ignition CA String"
WorkerSecurityGroupId:
  default: "Worker Security Group ID"

Resources:
Worker0:
  Type: AWS::EC2::Instance
  Properties:
    ImageId: !Ref RhcOsAmi
    BlockDeviceMappings:
      - DeviceName: /dev/xvda
        Ebs:
          VolumeSize: "120"
          VolumeType: "gp2"
    IamInstanceProfile: !Ref WorkerInstanceProfileName
    InstanceType: !Ref WorkerInstanceType
    NetworkInterfaces:
      - AssociatePublicIpAddress: "false"
        DeviceIndex: "0"
        GroupSet:
          - !Ref "WorkerSecurityGroupId"
        SubnetId: !Ref "Subnet"
    UserData:
      Fn::Base64: !Sub
        - {"ignition":{"config":{"merge":{"source":"${SOURCE}"}}},"security":{"tls":
{"certificateAuthorities":{"source":"${CA_BUNDLE}"}}},"version":"3.1.0"}}
        - {
          SOURCE: !Ref IgnitionLocation,
          CA_BUNDLE: !Ref CertificateAuthorities,
        }
    Tags:
      - Key: !Join ["", ["kubernetes.io/cluster/", !Ref InfrastructureName]]
        Value: "shared"

Outputs:
PrivateIP:
  Description: The compute node private IP address.
  Value: !GetAtt Worker0.PrivateIp

```

추가 리소스

- [AWS CloudFormation 콘솔](#)로 이동하여 생성하는 CloudFormation 스택에 대한 세부 정보를 볼 수 있습니다.

4.11.15. 사용자 프로비저닝 인프라로 AWS에서 부트스트랩 시퀀스 초기화

AWS(Amazon Web Services)에서 필요한 인프라를 모두 생성한 후 OpenShift Container Platform 컨트롤 플레인을 초기화하는 부트스트랩 시퀀스를 시작할 수 있습니다.

사전 요구 사항

- AWS 계정을 구성했습니다.
- **aws** 구성을 실행하여 AWS 키와 리전을 로컬 AWS 프로필에 추가하셨습니다.
- 클러스터에 대한 Ignition 구성 파일을 생성하셨습니다.
- AWS에서 VPC 및 관련 서브넷을 생성하고 구성하셨습니다.
- AWS에서 DNS, 로드 밸런서 및 리스너를 생성하고 구성하셨습니다.
- AWS에서 클러스터에 필요한 보안 그룹 및 역할을 생성하셨습니다.
- 부트스트랩 시스템을 생성하셨습니다.
- 컨트롤 플레인 시스템을 생성하셨습니다.
- 작업자 노드를 생성하셨습니다.

프로세스

1. 설치 프로그램이 포함된 디렉터리로 변경하고 OpenShift Container Platform 컨트롤 플레인을 초기화하는 부트스트랩 프로세스를 시작합니다.

```
$ ./openshift-install wait-for bootstrap-complete --dir <installation_directory> \ 1
--log-level=info 2
```

1 <installation_directory>는 설치 파일을 저장한 디렉터리의 경로를 지정합니다.

2 다른 설치 세부 사항을 보려면 **info** 대신 **warn**, **debug** 또는 **error**를 지정합니다.

출력 예

```
INFO Waiting up to 20m0s for the Kubernetes API at
https://api.mycluster.example.com:6443...
INFO API v1.19.0+9f84db3 up
INFO Waiting up to 30m0s for bootstrapping to complete...
INFO It is now safe to remove the bootstrap resources
INFO Time elapsed: 1s
```

FATAL 경고 없이 명령이 종료되면 OpenShift Container Platform 컨트롤 플레인이 초기화된 것입니다.

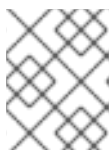

참고

컨트롤 플레인이 초기화된 후 컴퓨팅 노드를 설정하고 Operator 형태로 추가 서비스를 설치합니다.

추가 리소스

- OpenShift Container Platform 설치가 진행되는 동안 설치, 부트스트랩 및 컨트롤 플레인 로그를 모니터링하는 데 대한 자세한 내용은 [설치 진행 상황 모니터링](#) 을 참조하십시오.
- 부트스트랩 프로세스와 관련된 문제 해결에 대한 정보는 [부트스트랩 노드 진단 데이터 수집](#) 을 참조하십시오.
- [AWS EC2 콘솔](#) 을 사용하여 생성된 실행 중인 인스턴스에 대한 세부 정보를 볼 수 있습니다.

4.11.16. 바이너리를 다운로드하여 OpenShift CLI 설치

명령줄 인터페이스를 사용하여 OpenShift Container Platform과 상호 작용하기 위해 OpenShift CLI(**oc**)를 설치할 수 있습니다. Linux, Windows 또는 macOS에 **oc**를 설치할 수 있습니다.



중요

이전 버전의 **oc**를 설치한 경우, OpenShift Container Platform 4.7의 모든 명령을 완료하는데 해당 버전을 사용할 수 없습니다. 새 버전의 **oc**를 다운로드하여 설치합니다.

4.11.16.1. Linux에서 OpenShift CLI 설치

다음 절차를 사용하여 Linux에서 OpenShift CLI(**oc**) 바이너리를 설치할 수 있습니다.

프로세스

1. Red Hat 고객 포털에서 [OpenShift Container Platform 다운로드 페이지](#) 로 이동합니다.
2. 버전 드롭다운 메뉴에서 적절한 버전을 선택합니다.
3. **OpenShift v4.7 Linux Client(OpenShift v4.7 Linux 클라이언트)** 항목 옆에 있는 **지금 다운로드** 를 클릭하고 파일을 저장합니다.
4. 아카이브의 압축을 풉니다.

```
$ tar xvzf <file>
```

5. **oc** 바이너리를 **PATH**에 있는 디렉터리에 배치합니다.
PATH를 확인하려면 다음 명령을 실행합니다.

```
$ echo $PATH
```

OpenShift CLI를 설치한 후 **oc** 명령을 사용할 수 있습니다.

```
$ oc <command>
```

4.11.16.2. Windows에서 OpenShift CLI 설치

다음 절차에 따라 Windows에 OpenShift CLI(**oc**) 바이너리를 설치할 수 있습니다.

프로세스

1. Red Hat 고객 포털에서 [OpenShift Container Platform 다운로드 페이지](#) 로 이동합니다.
2. 버전 드롭다운 메뉴에서 적절한 버전을 선택합니다.

3. **OpenShift v4.7 Windows Client** 항목 옆에 있는 **지금 다운로드**를 클릭하고 파일을 저장합니다.
4. ZIP 프로그램으로 아카이브의 압축을 풉니다.
5. **oc** 바이너리를 **PATH**에 있는 디렉터리로 이동합니다.
PATH를 확인하려면 명령 프롬프트를 열고 다음 명령을 실행합니다.

```
C:\> path
```

OpenShift CLI를 설치한 후 **oc** 명령을 사용할 수 있습니다.

```
C:\> oc <command>
```

4.11.16.3. macOS에 OpenShift CLI 설치

다음 절차에 따라 macOS에서 OpenShift CLI(**oc**) 바이너리를 설치할 수 있습니다.

프로세스

1. Red Hat 고객 포털에서 [OpenShift Container Platform 다운로드 페이지](#)로 이동합니다.
2. **버전** 드롭다운 메뉴에서 적절한 버전을 선택합니다.
3. **OpenShift v4.7 MacOSX Client** 항목 옆에 있는 **지금 다운로드**를 클릭하고 파일을 저장합니다.
4. 아카이브의 압축을 해제하고 압축을 풉니다.
5. **oc** 바이너리 **PATH**의 디렉터리로 이동합니다.
PATH를 확인하려면 터미널을 열고 다음 명령을 실행합니다.

```
$ echo $PATH
```

OpenShift CLI를 설치한 후 **oc** 명령을 사용할 수 있습니다.

```
$ oc <command>
```

4.11.17. CLI를 사용하여 클러스터에 로그인

클러스터 **kubeconfig** 파일을 내보내서 기본 시스템 사용자로 클러스터에 로그인할 수 있습니다. **kubeconfig** 파일에는 CLI에서 올바른 클러스터 및 API 서버에 클라이언트를 연결하는 데 사용하는 클러스터에 대한 정보가 포함되어 있습니다. 이 파일은 클러스터별로 고유하며 OpenShift Container Platform 설치 과정에서 생성됩니다.

사전 요구 사항

- OpenShift Container Platform 클러스터를 배포했습니다.
- **oc** CLI를 설치했습니다.

프로세스

1. **kubeadmin** 인증 정보를 내보냅니다.

```
$ export KUBECONFIG=<installation_directory>/auth/kubeconfig 1
```

1 <installation_directory>는 설치 파일을 저장한 디렉터리의 경로를 지정합니다.

2. 내보낸 구성을 사용하여 **oc** 명령을 성공적으로 실행할 수 있는지 확인합니다.

```
$ oc whoami
```

출력 예

```
system:admin
```

4.11.18. 머신의 인증서 서명 요청 승인

클러스터에 시스템을 추가하면 추가한 시스템별로 보류 중인 인증서 서명 요청(CSR)이 두 개씩 생성됩니다. 이러한 CSR이 승인되었는지 확인해야 하며, 필요한 경우 이를 직접 승인해야 합니다. 클라이언트 요청을 먼저 승인한 다음 서버 요청을 승인해야 합니다.

사전 요구 사항

- 클러스터에 시스템을 추가했습니다.

프로세스

1. 클러스터가 시스템을 인식하는지 확인합니다.

```
$ oc get nodes
```

출력 예

```
NAME      STATUS    ROLES    AGE   VERSION
master-0  Ready    master   63m   v1.20.0
master-1  Ready    master   63m   v1.20.0
master-2  Ready    master   64m   v1.20.0
```

출력에 생성된 모든 시스템이 나열됩니다.



참고

이전 출력에는 일부 CSR이 승인될 때까지 컴퓨팅 노드(작업자 노드라고도 함)가 포함되지 않을 수 있습니다.

2. 보류 중인 CSR을 검토하고 클러스터에 추가한 각 시스템에 대해 **Pending** 또는 **Approved** 상태의 클라이언트 및 서버 요청이 표시되는지 확인합니다.

```
$ oc get csr
```

출력 예

```
NAME      AGE   REQUESTOR      CONDITION
```



```
csr-8b2br 15m system:serviceaccount:openshift-machine-config-operator:node-
bootstrapper Pending
csr-8vnps 15m system:serviceaccount:openshift-machine-config-operator:node-
bootstrapper Pending
...
```

예에서는 두 시스템이 클러스터에 참여하고 있습니다. 목록에는 승인된 CSR이 더 많이 나타날 수도 있습니다.

3. CSR이 승인되지 않은 경우, 추가된 시스템에 대한 모든 보류 중인 CSR이 **Pending** 상태로 전환된 후 클러스터 시스템의 CSR을 승인합니다.



참고

CSR은 교체 주기가 자동으로 만료되므로 클러스터에 시스템을 추가한 후 1시간 이내에 CSR을 승인하십시오. 한 시간 내에 승인하지 않으면 인증서가 교체되고 각 노드에 대해 두 개 이상의 인증서가 표시됩니다. 이러한 인증서를 모두 승인해야 합니다. 클라이언트 CSR이 승인되면 Kubelet은 인증서에 대한 보조 CSR을 생성하므로 수동 승인이 필요합니다. 그러면 Kubelet에서 동일한 매개변수를 사용하여 새 인증서를 요청하는 경우 인증서 갱신 요청은 **machine-approver**에 의해 자동으로 승인됩니다.



참고

베어 메탈 및 기타 사용자 프로비저닝 인프라와 같이 머신 API를 사용하도록 활성화되지 않는 플랫폼에서 실행되는 클러스터의 경우 CSR(Kubelet service Certificate Request)을 자동으로 승인하는 방법을 구현해야 합니다. 요청이 승인되지 않으면 API 서버가 kubelet에 연결될 때 서비스 인증서가 필요하므로 **oc exec, oc rsh, oc logs** 명령을 성공적으로 수행할 수 없습니다. Kubelet 엔드 포인트에 연결하는 모든 작업을 수행하려면 이 인증서 승인이 필요합니다. 이 방법은 새 CSR을 감시하고 CSR이 **system:node** 또는 **system:admin** 그룹의 **node-bootstrapper** 서비스 계정에 의해 제출되었는지 확인하고 노드의 ID를 확인합니다.

- 개별적으로 승인하려면 유효한 CSR 각각에 대해 다음 명령을 실행하십시오.

```
$ oc adm certificate approve <csr_name> 1
```

- 1** **<csr_name>**은 현재 CSR 목록에 있는 CSR의 이름입니다.

- 보류 중인 CSR을 모두 승인하려면 다음 명령을 실행하십시오.

```
$ oc get csr -o go-template='{{range .items}}{{if not .status}}{{.metadata.name}}{\n"}\n{{end}}' | xargs --no-run-if-empty oc adm certificate approve
```



참고

일부 Operator는 일부 CSR이 승인될 때까지 사용할 수 없습니다.

4. 이제 클라이언트 요청이 승인되었으므로 클러스터에 추가한 각 머신의 서버 요청을 검토해야 합니다.

```
$ oc get csr
```

출력 예

```
NAME      AGE   REQUESTOR                                     CONDITION
csr-bfd72 5m26s system:node:ip-10-0-50-126.us-east-2.compute.internal
Pending
csr-c57lv 5m26s system:node:ip-10-0-95-157.us-east-2.compute.internal
Pending
...
```

5. 나머지 CSR이 승인되지 않고 **Pending** 상태인 경우 클러스터 머신의 CSR을 승인합니다.

- 개별적으로 승인하려면 유효한 CSR 각각에 대해 다음 명령을 실행하십시오.

```
$ oc adm certificate approve <csr_name> 1
```

1 <csr_name>은 현재 CSR 목록에 있는 CSR의 이름입니다.

- 보류 중인 CSR을 모두 승인하려면 다음 명령을 실행하십시오.

```
$ oc get csr -o go-template='{{range .items}}{{if not .status}}{{.metadata.name}}{"\n"}\n{{end}}{{end}}' | xargs oc adm certificate approve
```

6. 모든 클라이언트 및 서버 CSR이 승인된 후 머신은 **Ready** 상태가 됩니다. 다음 명령을 실행하여 확인합니다.

```
$ oc get nodes
```

출력 예

```
NAME      STATUS   ROLES    AGE   VERSION
master-0  Ready    master   73m   v1.20.0
master-1  Ready    master   73m   v1.20.0
master-2  Ready    master   74m   v1.20.0
worker-0  Ready    worker   11m   v1.20.0
worker-1  Ready    worker   11m   v1.20.0
```



참고

머신이 **Ready** 상태로 전환하는 데 서버 CSR의 승인 후 몇 분이 걸릴 수 있습니다.

추가 정보

- CSR에 대한 자세한 내용은 [인증서 서명 요청](#)을 참조하십시오.

4.11.19. Operator의 초기 설정

컨트롤 플레인이 초기화된 후 일부 Operator를 즉시 구성하여 모두 사용 가능하도록 해야 합니다.

사전 요구 사항

- 컨트롤 플레인이 초기화되어 있습니다.

프로세스

1. 클러스터 구성 요소가 온라인 상태인지 확인합니다.

```
$ watch -n5 oc get clusteroperators
```

출력 예

NAME	VERSION AVAILABLE	PROGRESSING	DEGRADED	SINCE
authentication	4.7.0 True	False	False	3h56m
baremetal	4.7.0 True	False	False	29h
cloud-credential	4.7.0 True	False	False	29h
cluster-autoscaler	4.7.0 True	False	False	29h
config-operator	4.7.0 True	False	False	6h39m
console	4.7.0 True	False	False	3h59m
csi-snapshot-controller	4.7.0 True	False	False	4h12m
dns	4.7.0 True	False	False	4h15m
etcd	4.7.0 True	False	False	29h
image-registry	4.7.0 True	False	False	3h59m
ingress	4.7.0 True	False	False	4h30m
insights	4.7.0 True	False	False	29h
kube-apiserver	4.7.0 True	False	False	29h
kube-controller-manager	4.7.0 True	False	False	29h
kube-scheduler	4.7.0 True	False	False	29h
kube-storage-version-migrator	4.7.0 True	False	False	4h2m
machine-api	4.7.0 True	False	False	29h
machine-approver	4.7.0 True	False	False	6h34m
machine-config	4.7.0 True	False	False	3h56m
marketplace	4.7.0 True	False	False	4h2m
monitoring	4.7.0 True	False	False	6h31m
network	4.7.0 True	False	False	29h
node-tuning	4.7.0 True	False	False	4h30m
openshift-apiserver	4.7.0 True	False	False	3h56m
openshift-controller-manager	4.7.0 True	False	False	4h36m
openshift-samples	4.7.0 True	False	False	4h30m
operator-lifecycle-manager	4.7.0 True	False	False	29h
operator-lifecycle-manager-catalog	4.7.0 True	False	False	29h
operator-lifecycle-manager-packageserver	4.7.0 True	False	False	3h59m
service-ca	4.7.0 True	False	False	29h
storage	4.7.0 True	False	False	4h30m

2. 사용할 수 없는 Operator를 구성합니다.

4.11.19.1. 이미지 레지스트리 스토리지 구성

Amazon Web Services는 기본 스토리지를 제공하므로 설치 후 Image Registry Operator를 사용할 수 있습니다. 그러나 Registry Operator가 S3 버킷을 생성하고 스토리지를 자동으로 구성할 수 없는 경우에는 레지스트리 스토리지를 수동으로 구성해야 합니다.

프로덕션 클러스터에 필요한 영구 볼륨을 구성하는 과정의 지침이 표시됩니다. 해당하는 경우, 프로덕션 환경 외 클러스터에서만 사용할 수 있는 저장 위치로서 빈 디렉터리를 구성하는 과정의 지침이 표시됩니다.

업그레이드 중에 **Recreate** 롤아웃 전략을 사용하여 이미지 레지스트리의 블록 스토리지 유형 사용을 허용하기 위한 추가 지침이 제공됩니다.

숨겨진 리전에 OpenShift Container Platform을 배포하도록 AWS에서 사용자 프로비저닝 인프라에 대한 레지스트리 스토리지를 구성할 수 있습니다. 자세한 내용은 [AWS 사용자 프로비저닝 인프라용 레지스트리 구성](#)을 참조하십시오.

4.11.19.1.1. 사용자 프로비저닝 인프라로 AWS용 레지스트리 스토리지 구성

설치하는 동안 클라우드 자격 증명만으로도 Amazon S3 버킷을 생성할 수 있으며 Registry Operator가 자동으로 스토리지를 구성합니다.

Registry Operator가 S3 버킷을 생성하고 스토리지를 자동으로 구성할 수 없는 경우 다음 프로시저에 따라 S3 버킷을 생성하고 스토리지를 구성할 수 있습니다.

사전 요구 사항

- AWS에 사용자 프로비저닝된 인프라가 있는 클러스터가 있어야 합니다.
- Amazon S3 스토리지의 경우 시크릿에는 두 개의 키가 포함되어야 합니다.
 - **REGISTRY_STORAGE_S3_ACCESSKEY**
 - **REGISTRY_STORAGE_S3_SECRETKEY**

프로세스

Registry Operator가 S3 버킷을 생성하고 스토리지를 자동으로 구성할 수 없는 경우 다음 프로시저를 사용합니다.

1. 1일이 지난 완료되지 않은 다중 파트 업로드를 중단하도록 [Bucket Lifecycle Policy](#)를 설정합니다.
2. **configs.imageregistry.operator.openshift.io/cluster**에 스토리지 설정을 입력합니다.

```
$ oc edit configs.imageregistry.operator.openshift.io/cluster
```

설정 예

```
storage:
  s3:
    bucket: <bucket-name>
    region: <region-name>
```



주의

AWS에서 레지스트리 이미지를 보안을 위해 S3 버킷에 [공용 액세스를 차단](#)합니다.

4.11.19.1.2. 프로덕션 환경 외 클러스터에서 이미지 레지스트리의 스토리지 구성

이미지 레지스트리 Operator에 대한 스토리지를 구성해야 합니다. 프로덕션 환경 외 클러스터의 경우, 이미지 레지스트리를 빈 디렉터리로 설정할 수 있습니다. 이렇게 하는 경우 레지스트리를 다시 시작하면 모든 이미지가 손실됩니다.

프로세스

- 이미지 레지스트리 스토리지를 빈 디렉터리로 설정하려면 다음을 수행하십시오.

```
$ oc patch configs.imageregistry.operator.openshift.io cluster --type merge --patch '{"spec": {"storage":{"emptyDir":{}}}'
```



주의

프로덕션 환경 외 클러스터에 대해서만 이 옵션을 구성하십시오.

Image Registry Operator가 구성 요소를 초기화하기 전에 이 명령을 실행하면 **oc patch** 명령이 실패하며 다음 오류가 발생합니다.

```
Error from server (NotFound): configs.imageregistry.operator.openshift.io "cluster" not found
```

몇 분 후에 명령을 다시 실행하십시오.

4.11.20. 부트스트랩 리소스 삭제

클러스터에 대한 초기 Operator 구성을 완료한 후 AWS(Amazon Web Services)에서 부트스트랩 리소스를 제거합니다.

사전 요구 사항

- 클러스터에 대한 초기 Operator 구성을 완료했습니다.

프로세스

1. 부트스트랩 리소스를 삭제합니다. CloudFormation 템플릿을 사용한 경우 해당 스택을 삭제합니다.

- AWS CLI를 사용하여 스택 삭제:

```
$ aws cloudformation delete-stack --stack-name <name> ❶
```

❶ <name>은 부트스트랩 스택의 이름입니다.

- [AWS CloudFormation 콘솔](#)을 사용하여 스택을 삭제합니다.

4.11.21. 인그레스 DNS 레코드 생성

DNS 영역 구성을 제거한 경우 인그레스 로드 밸런서를 가리키는 DNS 레코드를 수동으로 만듭니다. 와일드카드 레코드 또는 특정 레코드를 만들 수 있습니다. 다음 프로시저에서는 A 레코드를 사용하지만 CNAME 또는 별칭과 같이 필요한 다른 레코드 유형을 사용할 수 있습니다.

사전 요구 사항

- 프로비저닝한 인프라를 사용하는 AWS(Amazon Web Services)에 OpenShift Container Platform 클러스터를 배포했습니다.
- OpenShift CLI(**oc**)를 설치합니다.
- **jq** CLI를 설치하셨습니다.
- AWS CLI를 다운로드하여 컴퓨터에 설치했습니다. [번들 설치 관리자를 사용하여 AWS CLI 설치 \(Linux, macOS 또는 Unix\)](#)를 참조하십시오.

프로세스

1. 생성할 경로를 결정합니다.

- 와일드카드 레코드를 만들려면 ***.apps.<cluster_name>. <domain_name>**을 사용합니다. 여기서 **<cluster_name>**은 클러스터 이름이고 **<domain_name>**은 OpenShift Container Platform 클러스터의 Route 53 기본 도메인입니다.
- 특정 레코드를 만들려면 다음 명령의 출력에 표시된 대로 클러스터가 사용하는 각 경로에 대한 레코드를 만들어야 합니다.

```
$ oc get --all-namespaces -o jsonpath='{range .items[*]}{range .status.ingress[*]}{.host}\n'}{end}{end}' routes
```

출력 예

```
oauth-openshift.apps.<cluster_name>.<domain_name>
console-openshift-console.apps.<cluster_name>.<domain_name>
downloads-openshift-console.apps.<cluster_name>.<domain_name>
alertmanager-main-openshift-monitoring.apps.<cluster_name>.<domain_name>
grafana-openshift-monitoring.apps.<cluster_name>.<domain_name>
prometheus-k8s-openshift-monitoring.apps.<cluster_name>.<domain_name>
```

2. Ingress Operator 로드 밸런서 상태를 검색하고 **EXTERNAL-IP** 열에 표시된 외부 IP 주소의 값을 확인합니다.

```
$ oc -n openshift-ingress get service router-default
```

출력 예

NAME	TYPE	CLUSTER-IP	EXTERNAL-IP	PORT(S)
router-default	LoadBalancer	172.30.62.215	ab3...28.us-east-2.elb.amazonaws.com	80:31499/TCP,443:30693/TCP
		5m		

3. 로드 밸런서의 호스팅 영역 ID를 찾습니다.

```
$ aws elb describe-load-balancers | jq -r '.LoadBalancerDescriptions[] | select(.DNSName == "<external_ip>").CanonicalHostedZoneNameID' ❶
```

- ❶ **<external_ip>**는 가져온 Ingress Operator 로드 밸런서의 외부 IP 주소값을 지정합니다.

출력 예

```
Z3AADJGX6KTTL2
```

이 명령의 출력은 로드 밸런서 호스팅 영역 ID입니다.

4. 클러스터 도메인의 공개 호스팅 영역 ID를 가져옵니다.

```
$ aws route53 list-hosted-zones-by-name \
  --dns-name "<domain_name>" ❶
  --query 'HostedZones[? Config.PrivateZone != `true` && Name ==
  `<domain_name>.`].Id' ❷
  --output text
```

- ❶ ❷ **<domain_name>**은 OpenShift Container Platform 클러스터의 Route 53 기본 도메인을 지정합니다.

출력 예

```
/hostedzone/Z3URY6TWQ91KVV
```

도메인의 공개 호스팅 영역 ID가 명령 출력에 표시됩니다. 이 예에서는 **Z3URY6TWQ91KVV**입니다.

5. 프라이빗 영역에 별칭 레코드를 추가합니다.

```
$ aws route53 change-resource-record-sets --hosted-zone-id "<private_hosted_zone_id>" --
change-batch '{ ❶
> "Changes": [
> {
>   "Action": "CREATE",
>   "ResourceRecordSet": {
>     "Name": "\\052.apps.<cluster_domain>", ❷
>     "Type": "A",
>     "AliasTarget":{
>       "HostedZoneId": "<hosted_zone_id>", ❸
>       "DNSName": "<external_ip>.", ❹
>       "EvaluateTargetHealth": false
>     }
>   }
> }
> ]
>}'
```

- ❶ **<private_hosted_zone_id>**는 DNS 및 로드 밸런싱에 대한 CloudFormation 템플릿 출력의 값을 지정합니다.

- 2 **<cluster_domain>**은 OpenShift Container Platform 클러스터와 함께 사용하는 도메인 또는 하위 도메인을 지정합니다.
- 3 **<hosted_zone_id>**는 가져온 로드 밸런서의 공개 호스팅 영역 ID를 지정합니다.
- 4 **<external_ip>**는 Ingress Operator 로드 밸런서의 외부 IP 주소값을 지정합니다. 이 매개변수 값에 후행 마침표(.)을 포함시켜야 합니다.

6. 퍼블릭 영역에 레코드를 추가합니다.

```
$ aws route53 change-resource-record-sets --hosted-zone-id "<public_hosted_zone_id>" --
change-batch '{
> "Changes": [
> {
>   "Action": "CREATE",
>   "ResourceRecordSet": {
>     "Name": "\\052.apps.<cluster_domain>",
>     "Type": "A",
>     "AliasTarget":{
>       "HostedZoneId": "<hosted_zone_id>",
>       "DNSName": "<external_ip>.",
>       "EvaluateTargetHealth": false
>     }
>   }
> }
> ]
> }'
```

- 1 **<public_hosted_zone_id>**는 도메인의 퍼블릭 호스팅 영역을 지정합니다.
- 2 **<cluster_domain>**은 OpenShift Container Platform 클러스터와 함께 사용하는 도메인 또는 하위 도메인을 지정합니다.
- 3 **<hosted_zone_id>**는 가져온 로드 밸런서의 공개 호스팅 영역 ID를 지정합니다.
- 4 **<external_ip>**는 Ingress Operator 로드 밸런서의 외부 IP 주소값을 지정합니다. 이 매개변수 값에 후행 마침표(.)을 포함시켜야 합니다.

4.11.22. 사용자 프로비저닝 인프라에서 AWS 설치 완료

AWS(Amazon Web Service) 사용자 프로비저닝 인프라에서 OpenShift Container Platform 설치를 시작한 후 배포가 완료될 때까지 모니터링합니다.

사전 요구 사항

- 사용자 프로비저닝 AWS 인프라에서 OpenShift Container Platform 클러스터에 대한 부트스트랩 노드를 제거하셨습니다.
- **oc** CLI를 설치했습니다.

프로세스

- 설치 프로그램이 포함된 디렉터리에서 클러스터 설치를 완료합니다.

```
$ ./openshift-install --dir <installation_directory> wait-for install-complete 1
```

1 <installation_directory>는 설치 파일을 저장한 디렉터리의 경로를 지정합니다.

출력 예

```
INFO Waiting up to 40m0s for the cluster at https://api.mycluster.example.com:6443 to
initialize...
INFO Waiting up to 10m0s for the openshift-console route to be created...
INFO Install complete!
INFO To access the cluster as the system:admin user when using 'oc', run 'export
KUBECONFIG=/home/myuser/install_dir/auth/kubeconfig'
INFO Access the OpenShift web-console here: https://console-openshift-
console.apps.mycluster.example.com
INFO Login to the console with user: "kubeadmin", and password: "4vYBz-Fe5en-ymBEc-
Wt6NL"
INFO Time elapsed: 1s
```



중요

- 설치 프로그램에서 생성하는 Ignition 구성 파일에 24시간 후에 만료되는 인증서가 포함되어 있습니다. 이 인증서는 그 후에 갱신됩니다. 인증서를 갱신하기 전에 클러스터가 종료되고 24시간이 지난 후에 클러스터가 다시 시작되면 클러스터는 만료된 인증서를 자동으로 복구합니다. 예외적으로 kubelet 인증서를 복구하려면 대기 중인 **node-bootstrapper** 인증서 서명 요청(CSR)을 수동으로 승인해야 합니다. 자세한 내용은 *Recovering from expired control plane certificates* 문서를 참조하십시오.
- 클러스터를 설치한 후 24시간에서 22시간까지의 인증서가 교체되기 때문에 생성된 후 12시간 이내에 Ignition 구성 파일을 사용하는 것이 좋습니다. 12시간 이내에 Ignition 구성 파일을 사용하면 설치 중에 인증서 업데이트가 실행되는 경우 설치 실패를 방지할 수 있습니다.

4.11.23. 웹 콘솔을 사용하여 클러스터에 로그인

kubeadmin 사용자는 OpenShift Container Platform 설치 후 기본적으로 존재합니다. OpenShift Container Platform 웹 콘솔을 사용하여 **kubeadmin** 사용자로 클러스터에 로그인할 수 있습니다.

사전 요구 사항

- 설치 호스트에 대한 액세스 권한이 있어야 합니다.
- 클러스터 설치를 완료했으며 모든 클러스터 Operator를 사용할 수 있습니다.

프로세스

1. 설치 호스트의 **kubeadmin-password** 파일에서 **kubeadmin** 사용자의 암호를 가져옵니다.

```
$ cat <installation_directory>/auth/kubeadmin-password
```

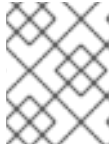

참고

대안으로 설치 호스트의 `<installation_directory>/openshift_install.log` 로그 파일에서 **kubeadmin** 암호를 가져올 수 있습니다.

2. OpenShift Container Platform 웹 콘솔 경로를 나열합니다.



```
$ oc get routes -n openshift-console | grep 'console-openshift'
```



참고

대안으로 설치 호스트의 `<installation_directory>/openshift_install.log` 로그 파일에서 OpenShift Container Platform 경로를 가져올 수 있습니다.

출력 예

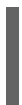

```
console console-openshift-console.apps.<cluster_name>.<base_domain> console
https reencrypt/Redirect None
```

3. 웹 브라우저의 이전 명령 출력에 자세히 설명된 경로로 이동하고 **kubeadmin** 사용자로 로그인합니다.

추가 리소스

- OpenShift Container Platform 웹 콘솔 액세스 및 이해에 대한 자세한 내용은 [웹 콘솔에 액세스](#)를 참조하십시오.

4.11.24. OpenShift Container Platform의 Telemetry 액세스

OpenShift Container Platform 4.7에서 클러스터 상태 및 업데이트 성공에 대한 메트릭을 제공하기 위해 기본적으로 실행되는 Telemetry 서비스에는 인터넷 액세스가 필요합니다. 클러스터가 인터넷에 연결되어 있으면 Telemetry가 자동으로 실행되고 [OpenShift Cluster Manager](#) 에 클러스터가 자동으로 등록됩니다.

[OpenShift Cluster Manager](#) 인벤토리가 올바르거나 OpenShift Cluster Manager를 사용하여 자동으로 또는 OpenShift Cluster Manager를 사용하여 수동으로 유지 관리되는지 확인한 후 [subscription watch](#)를 사용하여 계정 또는 다중 클러스터 수준에서 OpenShift Container Platform 서브스크립션을 추적합니다.

추가 리소스

- Telemetry 서비스에 대한 자세한 내용은 [원격 상태 모니터링](#) 정보를 참조하십시오.

4.11.25. 추가 리소스

- AWS CloudFormation 스택에 대한 자세한 내용은 AWS 문서의 [스택 작업](#)을 참조하십시오.

4.11.26. 다음 단계

- [설치를 확인](#)합니다.
- [클러스터를 사용자 지정](#)합니다.
- 필요한 경우 [원격 상태 보고 옵트아웃](#)을 수행할 수 있습니다.

- 필요한 경우 [클라우드 공급자 인증 정보를 제거](#) 할 수 있습니다.

4.12. 사용자 프로비저닝 인프라가 있는 제한된 네트워크에서 AWS에 클러스터 설치

OpenShift Container Platform 4.7 버전에서는 사용자가 제공하는 인프라 및 설치 릴리스 콘텐츠의 내부 미러를 사용하는 AWS(Amazon Web Services)에 클러스터를 설치할 수 있습니다.

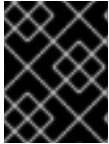

중요

미러링된 설치 릴리스 콘텐츠를 사용하여 OpenShift Container Platform 클러스터를 설치할 수는 있지만 AWS API를 사용하려면 여전히 클러스터에 인터넷 액세스가 필요합니다.

이 인프라를 생성하는 한 가지 방법은 제공된 CloudFormation 템플릿을 사용하는 것입니다. 템플릿을 수정하여 인프라를 사용자 지정하거나 포함된 정보를 사용하여 회사 정책에 따라 AWS 개체를 생성할 수 있습니다.

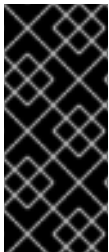

중요

사용자가 프로비저닝한 인프라 설치를 수행하는 단계는 예시용으로만 제공됩니다. 사용자가 제공하는 인프라를 사용하여 클러스터를 설치하려면 클라우드 공급자 및 OpenShift Container Platform 설치 프로세스에 대한 정보가 필요합니다. 안내된 단계를 수행하거나 자체 모델링에 유용한 몇 가지 CloudFormation 템플릿이 제공됩니다. 여러 다른 방법을 통해 필요한 리소스를 자유롭게 생성할 수도 있습니다. 템플릿은 예시일 뿐입니다.

4.12.1. 사전 요구 사항

- [미러 호스트에 미리 레지스트리를 생성](#) 하고 사용 중인 OpenShift Container Platform 버전의 `imageContentSources` 데이터를 가져옵니다.

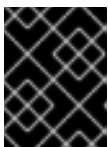

중요

미러 호스트에 설치 미디어가 있으므로 해당 컴퓨터를 사용하여 모든 설치 단계를 완료하십시오.

- [OpenShift Container Platform 설치 및 업데이트](#) 프로세스에 대한 세부 사항을 검토하셨습니다.
- 클러스터를 호스팅할 [AWS 계정을 구성](#) 하셨습니다.

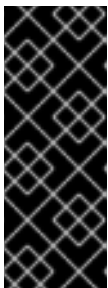

중요

컴퓨터에 AWS 프로필이 저장되어 있는 경우 다단계 인증 장치를 사용하는 동안 생성한 임시 세션 토큰을 해당 프로필이 사용해서는 안 됩니다. 클러스터는 클러스터의 전체 수명 동안 현재 AWS 자격 증명을 계속 사용하여 AWS 리소스를 생성하므로 키 기반의 장기 자격 증명을 사용해야 합니다. 적절한 키를 생성하려면 AWS 문서의 [IAM 사용자의 액세스 키 관리](#)를 참조하십시오. 설치 프로그램을 실행할 때 키를 제공할 수 있습니다.

- AWS CLI를 다운로드하여 컴퓨터에 설치했습니다. AWS 문서의 [번들 설치 관리자를 사용하여 AWS CLI 설치\(Linux, macOS 또는 Unix\)](#)를 참조하십시오.

- 방화벽을 사용하며 Telemetry 서비스를 사용할 예정인 경우 클러스터가 액세스해야 하는 사이트를 허용하도록 방화벽을 구성해야 합니다.



참고

프로시를 구성하는 경우에도 해당 사이트 목록을 검토하십시오.

- 시스템의 IAM(ID 및 액세스 관리) 기능을 허용하지 않는 경우, 클러스터 관리자가 수동으로 IAM 인증 정보를 생성 및 유지관리할 수 있습니다. 수동 모드는 클라우드 IAM API에 연결할 수 없는 환경에서도 사용할 수 있습니다.

4.12.2. 네트워크가 제한된 환경에서의 설치 정보

OpenShift Container Platform 4.7에서는 소프트웨어 구성 요소를 받기 위한 인터넷 접속이 필요하지 않은 설치를 수행할 수 있습니다. 제한된 네트워크 설치는 클러스터를 설치하는 클라우드 플랫폼에 따라 설치 관리자 프로비저닝 인프라 또는 사용자 프로비저닝 인프라를 사용하여 완료할 수 있습니다.

클라우드 플랫폼에 제한된 네트워크 설치를 수행하는 방법을 선택해도 클라우드 API에 액세스는 가능해야 합니다. Amazon Web Service의 Route 53 DNS 및 IAM 서비스와 같은 일부 클라우드 기능에는 인터넷 액세스가 필요합니다. 사용 중인 네트워크에 따라 베어메탈 하드웨어 또는 VMware vSphere에 설치하기 위해 필요한 인터넷 액세스가 줄어들 수 있습니다.

제한된 네트워크 설치를 완료하려면 OpenShift Container Platform 레지스트리의 내용을 미리링하고 설치 미디어를 포함할 레지스트리를 생성해야 합니다. 인터넷과 폐쇄 네트워크에 모두 액세스하거나 제한 사항을 따르는 다른 방법을 통해 미리 호스트에 레지스트리를 생성할 수 있습니다.



중요

사용자 프로비저닝 설치의 구성이 복잡하므로 사용자 프로비저닝 인프라를 사용하여 제한된 네트워크 설치를 시도하기 전에 표준 사용자 프로비저닝 인프라 설치를 완료하는 것이 좋습니다. 이 테스트 설치를 완료하면 제한된 네트워크에 설치하는 동안 발생할 수 있는 문제를 보다 쉽게 파악 및 해결할 수 있습니다.

4.12.2.1. 추가 제한

제한된 네트워크의 클러스터에는 다음과 같은 추가 제한이 있습니다.

- **ClusterVersion** 상태에 사용 가능한 업데이트를 검색할 수 없음 오류가 포함되어 있습니다.
- 기본적으로 필요한 이미지 스트림 태그에 액세스할 수 없기 때문에 개발자 카탈로그의 내용을 사용할 수 없습니다.

4.12.3. OpenShift Container Platform 용 인터넷 액세스

OpenShift Container Platform 4.7에서 클러스터를 설치하기 위해 필요한 이미지를 받으려면 인터넷 액세스가 필요합니다.

다음의 경우 인터넷 액세스가 필요합니다.

- **OpenShift Cluster Manager** 에 액세스하여 설치 프로그램을 다운로드하고 서브스크립션 관리를 수행합니다. 클러스터가 인터넷에 액세스할 수 있고 Telemetry 서비스를 비활성화하지 않은 경우, 클러스터에 자동으로 권한이 부여됩니다.
- **Quay.io**에 액세스. 클러스터를 설치하는 데 필요한 패키지를 받을 수 있습니다.

- 클러스터 업데이트를 수행하는 데 필요한 패키지를 받을 수 있습니다.



중요

클러스터가 직접 인터넷에 액세스할 수 없는 경우, 프로비저닝하는 일부 유형의 인프라에서 제한된 네트워크 설치를 수행할 수 있습니다. 설치를 수행하는 프로세스에서 필요한 내용을 다운로드한 다음, 이를 사용하여 클러스터를 설치하고 설치 프로그램을 생성하는 데 필요한 패키지로 미리 레지스트리를 채웁니다. 설치 유형에 따라서는 클러스터를 설치하는 환경에 인터넷 액세스가 필요하지 않을 수도 있습니다. 클러스터를 업데이트하기 전에 미리 레지스트리의 내용을 업데이트합니다.

4.12.4. 필수 AWS 인프라 구성 요소

AWS(Amazon Web Services)의 사용자 프로비저닝 인프라에 OpenShift Container Platform을 설치하려면 시스템과 지원 인프라를 모두 수동으로 생성해야 합니다.

다른 플랫폼의 통합 테스트에 대한 자세한 내용은 [OpenShift Container Platform 4.x 통합 테스트](#) 페이지를 참조하십시오.

제공된 CloudFormation 템플릿을 사용하면 다음 구성 요소를 나타내는 AWS 리소스 스택을 생성할 수 있습니다.

- AWS 가상 사설 클라우드(VPC)
- 네트워킹 및 로드 밸런싱 구성 요소
- 보안 그룹 및 역할
- OpenShift Container Platform 부트스트랩 노드
- OpenShift Container Platform 컨트롤 플레인 노드
- OpenShift Container Platform 컴퓨팅 노드

대안으로, 구성 요소를 수동으로 생성하거나 클러스터 요구 사항을 충족하는 기존 인프라를 재사용할 수 있습니다. 구성 요소의 상호 관계에 대한 자세한 내용은 CloudFormation 템플릿을 검토하십시오.

4.12.4.1. 기타 인프라 구성 요소

- A VPC
- DNS 항목
- 로드 밸런서(클래식 또는 네트워크) 및 리스너
- 공개 및 개인 Route 53 영역
- 보안 그룹
- IAM 역할
- S3 버킷

연결이 끊긴 환경에서 작업하거나 프록시를 사용하는 경우 EC2 및 ELB 끝점의 공용 IP 주소에 연결할 수 없습니다. 이러한 끝점에 연결하려면 VPC 끝점을 생성하여 클러스터가 사용 중인 서버넷에 연결해야 합니다. 다음 끝점을 생성합니다.

- **ec2.<region>.amazonaws.com**
- **elasticloadbalancing.<region>.amazonaws.com**
- **s3.<region>.amazonaws.com**

필수 VPC 구성 요소

시스템과의 통신을 허용하는 서브넷과 적합한 VPC를 제공해야 합니다.

구성 요소	AWS 유형	설명	
VPC	<ul style="list-style-type: none"> ● AWS::EC2::VPC ● AWS::EC2::VPCEndpoint 	클러스터에서 사용할 공용 VPC를 제공해야 합니다. VPC는 각 서브넷의 라우팅 테이블을 참조하는 끝점을 사용하여 S3에서 호스팅되는 레지스트리와의 통신을 개선합니다.	
퍼블릭 서브넷	<ul style="list-style-type: none"> ● AWS::EC2::Subnet ● AWS::EC2::SubnetNetworkACLAssociation 	VPC에는 1~3개의 가용성 영역에 대한 퍼블릭 서브넷이 있어야 하며 이 서브넷을 적절한 인그레스 규칙과 연결해야 합니다.	
인터넷 게이트웨이	<ul style="list-style-type: none"> ● AWS::EC2::InternetGateway ● AWS::EC2::VPCGatewayAttachment ● AWS::EC2::RouteTable ● AWS::EC2::Route ● AWS::EC2::SubnetRouteTableAssociation ● AWS::EC2::NatGateway ● AWS::EC2::EIP 	공용 경로가 있는 공용 인터넷 게이트웨이가 VPC에 연결되어 있어야 합니다. 제공된 템플릿에서 각 퍼블릭 서브넷에는 EIP 주소를 갖는 NAT 게이트웨이가 있습니다. 이러한 NAT 게이트웨이를 사용하면 프라이빗 서브넷 인스턴스와 같은 클러스터 리소스가 인터넷에 도달할 수 있으므로 일부 제한된 네트워크 또는 프록시 시나리오에는 필요하지 않습니다.	
네트워크 액세스 제어	<ul style="list-style-type: none"> ● AWS::EC2::NetworkACL ● AWS::EC2::NetworkACLEntry 	VPC가 다음 포트에 액세스할 수 있어야 합니다.	
		포트	이유
		80	인바운드 HTTP 트래픽
		443	인바운드 HTTPS 트래픽
		22	인바운드 SSH 트래픽

구성 요소	AWS 유형	설명	
		1024 - 65535	인바운드 임시 트래픽
		0 - 65535	아웃바운드 임시 트래픽
프라이빗 서브넷	<ul style="list-style-type: none"> ● AWS::EC2::Subnet ● AWS::EC2::RouteTable ● AWS::EC2::SubnetRouteTableAssociation 	VPC에 프라이빗 서브넷이 포함될 수 있습니다. 제공된 CloudFormation 템플릿은 1~3개 가용성 영역의 프라이빗 서브넷을 생성할 수 있습니다. 프라이빗 서브넷을 사용하는 경우 적절한 경로와 테이블을 제공해야 합니다.	

필수 DNS 및 로드 밸런싱 구성 요소

DNS 및 로드 밸런서 구성은 공개 호스팅 영역을 사용해야 하며 클러스터 인프라를 프로비저닝하는 경우 설치 프로그램이 사용하는 것과 유사한 개인 호스팅 영역을 사용할 수 있습니다. 로드 밸런서로 확인되는 DNS 항목을 생성해야 합니다. **api.<cluster_name>.<domain>**에 대한 항목은 외부 로드 밸런서를 가리켜야 하고 **api-int.<cluster_name>.<domain>**에 대한 항목은 내부 로드 밸런서를 가리켜야 합니다.

클러스터에는 또한 Kubernetes API 및 해당 확장에 필요한 포트 6443 및 새 시스템의 Ignition 구성 파일에 필요한 포트 22623용 로드 밸런서와 리스너가 필요합니다. 대상은 컨트롤 플레인 노드(마스터 노드라고도 함)입니다. 포트 6443은 클러스터 외부의 클라이언트와 클러스터 내부의 노드에서 모두 액세스할 수 있어야 합니다. 포트 22623은 클러스터 내부 노드에서 액세스할 수 있어야 합니다.

구성 요소	AWS 유형	설명
DNS	AWS::Route53::HostedZone	내부 DNS의 호스팅 영역입니다.
etcd 레코드 세트	AWS::Route53::RecordSet	컨트롤 플레인 시스템의 etcd 등록 레코드입니다.
공용 로드 밸런서	AWS::ElasticLoadBalancingV2::LoadBalancer	퍼블릭 서브넷의 로드 밸런서입니다.
외부 API 서버 레코드	AWS::Route53::RecordSetGroup	외부 API 서버의 별칭 레코드입니다.
외부 리스너	AWS::ElasticLoadBalancingV2::Listener	외부 로드 밸런서용 포트 6443의 리스너입니다.

구성 요소	AWS 유형	설명
외부 대상 그룹	AWS::ElasticLoadBalancingV2::TargetGroup	외부 로드 밸런서의 대상 그룹입니다.
프라이빗 로드 밸런서	AWS::ElasticLoadBalancingV2::LoadBalancer	프라이빗 서브넷의 로드 밸런서입니다.
내부 API 서버 레코드	AWS::Route53::RecordSetGroup	내부 API 서버의 별칭 레코드입니다.
내부 리스너	AWS::ElasticLoadBalancingV2::Listener	내부 로드 밸런서용 포트 22623의 리스너입니다.
내부 대상 그룹	AWS::ElasticLoadBalancingV2::TargetGroup	내부 로드 밸런서의 대상 그룹입니다.
내부 리스너	AWS::ElasticLoadBalancingV2::Listener	내부 로드 밸런서용 포트 6443의 리스너입니다.
내부 대상 그룹	AWS::ElasticLoadBalancingV2::TargetGroup	내부 로드 밸런서의 대상 그룹입니다.

보안 그룹

컨트롤 플레인 및 작업자 시스템에는 다음 포트에 대한 액세스 권한이 필요합니다.

그룹	유형	IP 프로토콜	포트 범위
MasterSecurityGroup	AWS::EC2::SecurityGroup	icmp	0
		tcp	22
		tcp	6443
		tcp	22623

그룹	유형	IP 프로토콜	포트 범위
WorkerSecurityGroup	AWS::EC2::SecurityGroup	icmp	0
		tcp	22
BootstrapSecurityGroup	AWS::EC2::SecurityGroup	tcp	22
		tcp	19531

컨트롤 플레인 인그레스

컨트롤 플레인 시스템에는 다음과 같은 인그레스 그룹이 필요합니다. 각 인그레스 그룹은 **AWS::EC2::SecurityGroupIngress** 리소스입니다.

인그레스 그룹	설명	IP 프로토콜	포트 범위
MasterIngressEtcd	etcd	tcp	2379- 2380
MasterIngressVxlan	Vxlan 패킷	udp	4789
MasterIngressWorkerVxlan	Vxlan 패킷	udp	4789
MasterIngressInternal	내부 클러스터 통신 및 Kubernetes 프록시 메트릭	tcp	9000 - 9999
MasterIngressWorkerInternal	내부 클러스터 통신	tcp	9000 - 9999
MasterIngressKube	Kubernetes kubelet, 스케줄러 및 컨트롤러 관리자	tcp	10250 - 10259
MasterIngressWorkerKube	Kubernetes kubelet, 스케줄러 및 컨트롤러 관리자	tcp	10250 - 10259
MasterIngressIngressServices	Kubernetes 인그레스 서비스	tcp	30000 - 32767
MasterIngressWorkerIngressServices	Kubernetes 인그레스 서비스	tcp	30000 - 32767

인그레스 그룹	설명	IP 프로토콜	포트 범위
MasterIngress Geneve	Geneve 패킷	udp	6081
MasterIngress WorkerGeneve	Geneve 패킷	udp	6081
MasterIngress IpsecIke	IPsec IKE 패킷	udp	500
MasterIngress WorkerIpsecIke	IPsec IKE 패킷	udp	500
MasterIngress IpsecNat	IPsec NAT-T 패킷	udp	4500
MasterIngress WorkerIpsecNat	IPsec NAT-T 패킷	udp	4500
MasterIngress IpsecEsp	IPsec ESP 패킷	50	모두
MasterIngress WorkerIpsecEsp	IPsec ESP 패킷	50	모두
MasterIngress InternalUDP	내부 클러스터 통신	udp	9000 - 9999
MasterIngress WorkerInternalUDP	내부 클러스터 통신	udp	9000 - 9999
MasterIngress IngressServicesUDP	Kubernetes 인그레스 서비스	udp	30000 - 32767
MasterIngress WorkerIngressServicesUDP	Kubernetes 인그레스 서비스	udp	30000 - 32767

작업자 인그레스

작업자 시스템에는 다음과 같은 인그레스 그룹이 필요합니다. 각 인그레스 그룹은 **AWS::EC2::SecurityGroupIngress** 리소스입니다.

인그레스 그룹	설명	IP 프로토콜	포트 범위
WorkerIngress Vxlan	Vxlan 패킷	udp	4789
WorkerIngress WorkerVxlan	Vxlan 패킷	udp	4789
WorkerIngress Internal	내부 클러스터 통신	tcp	9000 - 9999
WorkerIngress WorkerInternal	내부 클러스터 통신	tcp	9000 - 9999
WorkerIngress Kube	Kubernetes kubelet, 스케줄러 및 컨트롤러 관리자	tcp	10250
WorkerIngress WorkerKube	Kubernetes kubelet, 스케줄러 및 컨트롤러 관리자	tcp	10250
WorkerIngress IngressServices	Kubernetes 인그레스 서비스	tcp	30000 - 32767
WorkerIngress WorkerIngressServices	Kubernetes 인그레스 서비스	tcp	30000 - 32767
WorkerIngress Geneve	Geneve 패킷	udp	6081
WorkerIngress MasterGeneve	Geneve 패킷	udp	6081
WorkerIngress IpsecIke	IPsec IKE 패킷	udp	500
WorkerIngress MasterIpsecIke	IPsec IKE 패킷	udp	500
WorkerIngress IpsecNat	IPsec NAT-T 패킷	udp	4500
WorkerIngress MasterIpsecNat	IPsec NAT-T 패킷	udp	4500

인그레스 그룹	설명	IP 프로토콜	포트 범위
WorkerIngress IpsecEsp	IPsec ESP 패킷	50	모두
WorkerIngress MasterIpsecEsp	IPsec ESP 패킷	50	모두
WorkerIngress InternalUDP	내부 클러스터 통신	udp	9000 - 9999
WorkerIngress MasterInternalUDP	내부 클러스터 통신	udp	9000 - 9999
WorkerIngress IngressServicesUDP	Kubernetes 인그레스 서비스	udp	30000 - 32767
WorkerIngress MasterIngressServicesUDP	Kubernetes 인그레스 서비스	udp	30000 - 32767

역할 및 인스턴스 프로파일

AWS에서 시스템 권한을 부여해야 합니다. 제공된 CloudFormation 템플릿은 다음 **AWS::IAM::Role** 오브젝트에 대한 **허용** 권한을 머신에 부여하며 각 역할 세트의 **AWS::IAM::InstanceProfile**을 제공합니다. 템플릿을 사용하지 않는 경우 다음과 같은 광범위한 권한 또는 다음과 같은 개별 권한을 시스템에 부여할 수 있습니다.

역할	효과	동작	리소스 이름
Master	허용	ec2:*	*
	허용	elasticloadbalancing:*	*
	허용	iam:PassRole	*
	허용	s3:GetObject	*
Worker	허용	ec2:Describe*	*
부트스트랩	허용	ec2:Describe*	*
	허용	ec2:AttachVolume	*
	허용	ec2:DetachVolume	*

4.12.4.2. 클러스터 시스템

다음 시스템의 **AWS:: EC2:: Instance** 개체가 필요합니다.

- 부트스트랩 시스템. 이 시스템은 설치 중에 필요하지만 클러스터가 배포된 후 제거할 수 있습니다.
- 컨트롤 플레인 시스템 세 개. 컨트롤 플레인 시스템은 머신 세트에 의해 관리되지 않습니다.
- 컴퓨팅 시스템. 설치 중에 두 개 이상의 컴퓨팅 시스템(작업자 시스템이라고도 함)을 생성해야 합니다. 이러한 시스템은 머신 세트에 의해 관리되지 않습니다.

4.12.4.3. 인증서 서명 요청 관리

사용자가 프로비저닝하는 인프라를 사용하는 경우 자동 시스템 관리 기능으로 인해 클러스터의 액세스가 제한되므로 설치한 후 클러스터 인증서 서명 요청(CSR)을 승인하는 메커니즘을 제공해야 합니다. **kube-controller-manager**는 kubelet 클라이언트 CSR만 승인합니다. **machine-approver**는 올바른 시스템에서 발행한 요청인지 확인할 수 없기 때문에 kubelet 자격 증명을 사용하여 요청하는 서비스 인증서의 유효성을 보장할 수 없습니다. kubelet 서빙 인증서 요청의 유효성을 확인하고 요청을 승인하는 방법을 결정하여 구현해야 합니다.

4.12.4.4. 지원되는 AWS 머신 유형

다음 AWS(Amazon Web Services) 인스턴스 유형은 OpenShift Container Platform에서 지원됩니다.

예 4.41. 시스템의 인스턴스 유형

인스턴스 유형	부트스트랩	컨트롤 플레인	컴퓨팅
i3.large	x		
m4.large			x
m4.xlarge		x	x
m4.2xlarge		x	x
m4.4xlarge		x	x
m4.10xlarge		x	x
m4.16xlarge		x	x
m5.large			x
m5.xlarge		x	x
m5.2xlarge		x	x
m5.4xlarge		x	x

인스턴스 유형	부트스트랩	컨트롤 플레인	컴퓨팅
m5.8xlarge		x	x
m5.12xlarge		x	x
m5.16xlarge		x	x
m5a.large			x
m5a.xlarge		x	x
m5a.2xlarge		x	x
m5a.4xlarge		x	x
m5a.8xlarge		x	x
m5a.10xlarge		x	x
m5a.16xlarge		x	x
m6i.xlarge		x	x
m6i.2xlarge		x	x
m6i.4xlarge		x	x
m6i.8xlarge		x	x
m6i.16xlarge		x	x
c4.2xlarge		x	x
c4.4xlarge		x	x
c4.8xlarge		x	x
c5.xlarge			x
c5.2xlarge		x	x
c5.4xlarge		x	x
c5.9xlarge		x	x
c5.12xlarge		x	x

인스턴스 유형	부트스트랩	컨트롤 플레인	컴퓨팅
c5.18xlarge		x	x
c5.24xlarge		x	x
c5a.xlarge			x
c5a.2xlarge		x	x
c5a.4xlarge		x	x
c5a.8xlarge		x	x
c5a.12xlarge		x	x
c5a.16xlarge		x	x
c5a.24xlarge		x	x
r4.large			x
r4.xlarge		x	x
r4.2xlarge		x	x
r4.4xlarge		x	x
r4.8xlarge		x	x
r4.16xlarge		x	x
r5.large			x
r5.xlarge		x	x
r5.2xlarge		x	x
r5.4xlarge		x	x
r5.8xlarge		x	x
r5.12xlarge		x	x
r5.16xlarge		x	x
r5.24xlarge		x	x

인스턴스 유형	부트스트랩	컨트롤 플레인	컴퓨팅
r5a.large			x
r5a.xlarge		x	x
r5a.2xlarge		x	x
r5a.4xlarge		x	x
r5a.8xlarge		x	x
r5a.12xlarge		x	x
r5a.16xlarge		x	x
r5a.24xlarge		x	x
t3.large			x
t3.xlarge			x
t3.2xlarge			x
t3a.large			x
t3a.xlarge			x
t3a.2xlarge			x

4.12.4.5. IAM 사용자에게 필요한 AWS 권한



참고

기본 클러스터 리소스를 삭제하려면 IAM 사용자에게 **us-east-1** 리전에 권한 **데그:GetResources**가 있어야 합니다. AWS API 요구 사항의 일부로 OpenShift Container Platform 설치 프로그램은 이 리전에서 다양한 작업을 수행합니다.

AWS(Amazon Web Services)에서 생성되는 IAM 사용자에게 **AdministratorAccess** 정책을 연결하면 해당 사용자에게 필요한 모든 권한이 부여됩니다. OpenShift Container Platform 클러스터의 모든 구성 요소를 배포하려면 IAM 사용자에게 다음과 같은 권한이 필요합니다.

예 4.42. 설치에 필요한 EC2 권한

- **ec2:AuthorizeSecurityGroupEgress**
- **ec2:AuthorizeSecurityGroupIngress**

- **ec2:CopyImage**
- **ec2:CreateNetworkInterface**
- **ec2:AttachNetworkInterface**
- **ec2:CreateSecurityGroup**
- **ec2:CreateTags**
- **ec2:CreateVolume**
- **ec2>DeleteSecurityGroup**
- **ec2>DeleteSnapshot**
- **ec2>DeleteTags**
- **ec2:DeregisterImage**
- **ec2:DescribeAccountAttributes**
- **ec2:DescribeAddresses**
- **ec2:DescribeAvailabilityZones**
- **ec2:DescribeDhcpOptions**
- **ec2:DescribeImages**
- **ec2:DescribeInstanceAttribute**
- **ec2:DescribeInstanceCreditSpecifications**
- **ec2:DescribeInstances**
- **ec2:DescribeInstanceTypes**
- **ec2:DescribeInternetGateways**
- **ec2:DescribeKeyPairs**
- **ec2:DescribeNatGateways**
- **ec2:DescribeNetworkAcls**
- **ec2:DescribeNetworkInterfaces**
- **ec2:DescribePrefixLists**
- **ec2:DescribeRegions**
- **ec2:DescribeRouteTables**
- **ec2:DescribeSecurityGroups**
- **ec2:DescribeSubnets**

- **ec2:DescribeTags**
- **ec2:DescribeVolumes**
- **ec2:DescribeVpcAttribute**
- **ec2:DescribeVpcClassicLink**
- **ec2:DescribeVpcClassicLinkDnsSupport**
- **ec2:DescribeVpcEndpoints**
- **ec2:DescribeVpcs**
- **ec2:GetEbsDefaultKmsKeyId**
- **ec2:ModifyInstanceAttribute**
- **ec2:ModifyNetworkInterfaceAttribute**
- **ec2:RevokeSecurityGroupEgress**
- **ec2:RevokeSecurityGroupIngress**
- **ec2:RunInstances**
- **ec2:TerminateInstances**

예 4.43. 설치 과정에서 네트워크 리소스를 생성하는 데 필요한 권한

- **ec2:AllocateAddress**
- **ec2:AssociateAddress**
- **ec2:AssociateDhcpOptions**
- **ec2:AssociateRouteTable**
- **ec2:AttachInternetGateway**
- **ec2:CreateDhcpOptions**
- **ec2:CreateInternetGateway**
- **ec2:CreateNatGateway**
- **ec2:CreateRoute**
- **ec2:CreateRouteTable**
- **ec2:CreateSubnet**
- **ec2:CreateVpc**
- **ec2:CreateVpcEndpoint**
- **ec2:ModifySubnetAttribute**

- **ec2:ModifyVpcAttribute**

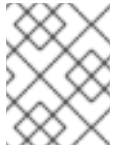

참고

기존 VPC를 사용하는 경우 네트워크 리소스를 생성하기 위해 계정에 이러한 권한이 필요하지 않습니다.

예 4.44. 설치에 필요한 Elastic Load Balancing 권한(ELB)

- **elasticloadbalancing:AddTags**
- **elasticloadbalancing:ApplySecurityGroupsToLoadBalancer**
- **elasticloadbalancing:AttachLoadBalancerToSubnets**
- **elasticloadbalancing:ConfigureHealthCheck**
- **elasticloadbalancing>CreateLoadBalancer**
- **elasticloadbalancing>CreateLoadBalancerListeners**
- **elasticloadbalancing>DeleteLoadBalancer**
- **elasticloadbalancing:DeregisterInstancesFromLoadBalancer**
- **elasticloadbalancing:DescribeInstanceHealth**
- **elasticloadbalancing:DescribeLoadBalancerAttributes**
- **elasticloadbalancing:DescribeLoadBalancers**
- **elasticloadbalancing:DescribeTags**
- **elasticloadbalancing:ModifyLoadBalancerAttributes**
- **elasticloadbalancing:RegisterInstancesWithLoadBalancer**
- **elasticloadbalancing:SetLoadBalancerPoliciesOfListener**

예 4.45. 설치에 필요한 Elastic Load Balancing 권한(ELBv2)

- **elasticloadbalancing:AddTags**
- **elasticloadbalancing>CreateListener**
- **elasticloadbalancing>CreateLoadBalancer**
- **elasticloadbalancing>CreateTargetGroup**
- **elasticloadbalancing>DeleteLoadBalancer**
- **elasticloadbalancing:DeregisterTargets**
- **elasticloadbalancing:DescribeListeners**

- **elasticloadbalancing:DescribeLoadBalancerAttributes**
- **elasticloadbalancing:DescribeLoadBalancers**
- **elasticloadbalancing:DescribeTargetGroupAttributes**
- **elasticloadbalancing:DescribeTargetHealth**
- **elasticloadbalancing:ModifyLoadBalancerAttributes**
- **elasticloadbalancing:ModifyTargetGroup**
- **elasticloadbalancing:ModifyTargetGroupAttributes**
- **elasticloadbalancing:RegisterTargets**

예 4.46. 설치에 필요한 IAM 권한

- **iam:AddRoleToInstanceProfile**
- **iam:CreateInstanceProfile**
- **iam:CreateRole**
- **iam:DeleteInstanceProfile**
- **iam>DeleteRole**
- **iam>DeleteRolePolicy**
- **iam:GetInstanceProfile**
- **iam:GetRole**
- **iam:GetRolePolicy**
- **iam:GetUser**
- **iam:ListInstanceProfilesForRole**
- **iam:ListRoles**
- **iam:ListUsers**
- **iam:PassRole**
- **iam:PutRolePolicy**
- **iam:RemoveRoleFromInstanceProfile**
- **iam:SimulatePrincipalPolicy**
- **iam:TagRole**

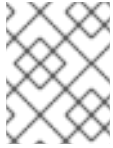

참고

AWS 계정에서 탄력적 로드 밸런서 (ELB)를 생성하지 않은 경우 IAM 사용자에게 **iam:CreateServiceLinkedRole** 권한이 필요합니다.

예 4.47. 설치에 필요한 Route 53 권한

- **route53:ChangeResourceRecordSets**
- **route53:ChangeTagsForResource**
- **route53:CreateHostedZone**
- **route53>DeleteHostedZone**
- **route53:GetChange**
- **route53:GetHostedZone**
- **route53:ListHostedZones**
- **route53:ListHostedZonesByName**
- **route53:ListResourceRecordSets**
- **route53:ListTagsForResource**
- **route53:UpdateHostedZoneComment**

예 4.48. 설치에 필요한 S3 권한

- **s3:CreateBucket**
- **s3>DeleteBucket**
- **s3:GetAccelerateConfiguration**
- **s3:GetBucketAcl**
- **s3:GetBucketCors**
- **s3:GetBucketLocation**
- **s3:GetBucketLogging**
- **s3:GetBucketObjectLockConfiguration**
- **s3:GetBucketReplication**
- **s3:GetBucketRequestPayment**
- **s3:GetBucketTagging**
- **s3:GetBucketVersioning**

- **s3:GetBucketWebsite**
- **s3:GetEncryptionConfiguration**
- **s3:GetLifecycleConfiguration**
- **s3:GetReplicationConfiguration**
- **s3:ListBucket**
- **s3:PutBucketAcl**
- **s3:PutBucketTagging**
- **s3:PutEncryptionConfiguration**

예 4.49. 클러스터 Operator에 필요한 S3 권한

- **s3:DeleteObject**
- **s3:GetObject**
- **s3:GetObjectAcl**
- **s3:GetObjectTagging**
- **s3:GetObjectVersion**
- **s3:PutObject**
- **s3:PutObjectAcl**
- **s3:PutObjectTagging**

예 4.50. 기본 클러스터 리소스를 삭제하는 데 필요한 권한

- **autoscaling:DescribeAutoScalingGroups**
- **ec2:DeleteNetworkInterface**
- **ec2:DeleteVolume**
- **elasticloadbalancing:DeleteTargetGroup**
- **elasticloadbalancing:DescribeTargetGroups**
- **iam:DeleteAccessKey**
- **iam:DeleteUser**
- **iam:ListAttachedRolePolicies**
- **iam:ListInstanceProfiles**
- **iam:ListRolePolicies**

- **iam:ListUserPolicies**
- **s3:DeleteObject**
- **s3:ListBucketVersions**
- **tag:GetResources**

예 4.51. 네트워크 리소스를 삭제하는 데 필요한 권한

- **ec2:DeleteDhcpOptions**
- **ec2:DeleteInternetGateway**
- **ec2:DeleteNatGateway**
- **ec2:DeleteRoute**
- **ec2:DeleteRouteTable**
- **ec2:DeleteSubnet**
- **ec2:DeleteVpc**
- **ec2:DeleteVpcEndpoints**
- **ec2:DetachInternetGateway**
- **ec2:DisassociateRouteTable**
- **ec2:ReleaseAddress**
- **ec2:ReplaceRouteTableAssociation**

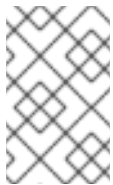

참고

기존 VPC를 사용하는 경우 네트워크 리소스를 삭제하기 위해 계정에 이러한 권한이 필요하지 않습니다. 대신 사용자 계정에는 네트워크 리소스를 삭제하기 위한 **tag:UntagResources** 권한만 필요합니다.

예 4.52. 공유 인스턴스 역할이 있는 클러스터를 삭제하는 데 필요한 권한

- **iam:UntagRole**

예 4.53. 매니페스트를 생성하는 데 필요한 추가 IAM 및 S3 권한

- **iam:DeleteAccessKey**
- **iam:DeleteUser**
- **iam:DeleteUserPolicy**

- **iam:GetUserPolicy**
- **iam:ListAccessKeys**
- **iam:PutUserPolicy**
- **iam:TagUser**
- **iam:GetUserPolicy**
- **iam:ListAccessKeys**
- **s3:PutBucketPublicAccessBlock**
- **s3:GetBucketPublicAccessBlock**
- **s3:PutLifecycleConfiguration**
- **s3:HeadBucket**
- **s3:ListBucketMultipartUploads**
- **s3:AbortMultipartUpload**

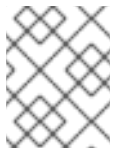

참고

mint 모드를 사용하여 클라우드 공급자 인증 정보를 관리하는 경우 IAM 사용자에게 **iam:CreateAccessKey** 및 **iam:CreateUser** 권한이 필요합니다.

예 4.54. 인스턴스에 대한 선택적 권한 및 설치에 대한 할당량 검사

- **ec2:DescribeInstanceTypeOfferings**
- **servicequotas:ListAWSDefaultServiceQuotas**

4.12.5. SSH 개인 키 생성 및 에이전트에 추가

클러스터에서 설치 디버깅 또는 재해 복구를 수행하려면 **ssh-agent** 및 설치 프로그램 모두에 SSH 키를 지정해야 합니다. 이 키를 사용하여 공용 클러스터의 부트스트랩 시스템에 액세스하여 설치 문제를 해결할 수 있습니다.



참고

프로덕션 환경에서는 재해 복구 및 디버깅이 필요합니다.

이 키를 사용자 **core**로서 마스터 노드에 SSH를 수행할 수 있습니다. 클러스터를 배포할 때 **core** 사용자의 `~/.ssh/authorized_keys` 목록에 이 키가 추가됩니다.

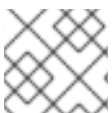

참고

AWS 키 쌍 과 같이 플랫폼 고유의 방식으로 구성된 키가 아닌 로컬 키를 사용해야 합니다.

프로세스

1. 컴퓨터에 암호 없는 인증용으로 구성된 SSH 키가 없으면 키를 생성합니다. 예를 들어 Linux 운영 체제를 사용하는 컴퓨터에서 다음 명령을 실행합니다.

```
$ ssh-keygen -t ed25519 -N ""
-f <path>/<file_name> ①
```

- ① 새로운 SSH 키의 경로 및 파일 이름(예 `~/.ssh/id_rsa`)을 지정합니다. 기존 키 쌍이 있는 경우 공개 키가 `~/.ssh` 디렉터리에 있는지 확인하십시오.

이 명령을 실행하면 사용자가 지정한 위치에 암호가 필요하지 않은 SSH 키가 생성됩니다.

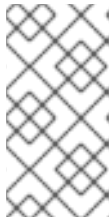

참고

x86_64 아키텍처에 FIPS 검증 / 진행 중인 모듈 (Modules in Process) 암호화 라이브러리를 사용하는 OpenShift Container Platform 클러스터를 설치하려면 **ed25519** 알고리즘을 사용하는 키를 생성하지 마십시오. 대신 **rsa** 또는 **ecdsa** 알고리즘을 사용하는 키를 생성합니다.

2. **ssh-agent** 프로세스를 백그라운드 작업으로 시작합니다.

```
$ eval "$(ssh-agent -s)"
```

출력 예

```
Agent pid 31874
```



참고

클러스터가 FIPS 모드인 경우 FIPS 호환 알고리즘만 사용하여 SSH 키를 생성합니다. 키는 RSA 또는 ECDSA여야 합니다.

3. **ssh-agent**에 SSH 개인 키를 추가합니다.

```
$ ssh-add <path>/<file_name> ①
```

출력 예

```
Identity added: /home/<you>/<path>/<file_name> (<computer_name>)
```

- ① SSH 개인 키의 경로 및 파일 이름을 지정합니다(예: `~/.ssh/id_rsa`).

다음 단계

- OpenShift Container Platform을 설치할 때 SSH 공개 키를 설치 프로그램에 지정합니다. 사용자가 프로비저닝하는 인프라에 클러스터를 설치하는 경우, 클러스터의 시스템에 이 키를 제공해야 합니다.

4.12.6. AWS용 설치 파일 생성

사용자 프로비저닝 인프라를 사용하는 OpenShift Container Platform을 AWS(Amazon Web Services)에 설치하려면 설치 프로그램에서 클러스터를 배포하는 데 필요한 파일을 생성하고 클러스터가 사용할 시스템만을 생성하도록 파일을 수정해야 합니다. **install-config.yaml** 파일, Kubernetes 매니페스트 및 Ignition 구성 파일을 생성하고 사용자 지정합니다. 또한 설치 준비 단계에서 별도의 **var** 파티션을 먼저 설정할 수 있는 옵션이 있습니다.

4.12.6.1. 선택 사항: 별도의 /var 파티션 만들기

OpenShift Container Platform의 디스크 파티션 설정은 설치 프로그램에 맡기는 것이 좋습니다. 그러나 확장하려는 파일 시스템의 일부에 별도의 파티션을 생성해야 하는 경우가 있습니다.

OpenShift 컨테이너 플랫폼은 **/var** 파티션 또는 **/var**의 하위 디렉터리 중 하나에 스토리지를 연결하는 단일 파티션의 추가를 지원합니다. 예를 들면 다음과 같습니다.

- **/var/lib/containers:** 시스템에 더 많은 이미지 및 컨테이너가 추가될 때 확장할 수 있는 컨테이너 관련 콘텐츠가 있습니다.
- **/var/lib/etcd:** etcd 스토리지의 성능 최적화와 같은 목적으로 별도로 유지하려는 데이터를 보유합니다.
- **/var:** 감사와 같은 목적으로 별도로 보관할 수 있는 데이터를 포함합니다.

/var 디렉터리의 콘텐츠를 별도로 저장하면 필요에 따라 해당 영역에 대한 스토리지 확장을 보다 용이하게 하고 나중에 OpenShift Container Platform을 다시 설치하여 해당 데이터를 그대로 보존할 수 있습니다. 이 방법을 사용하면 모든 컨테이너를 다시 가져올 필요가 없으며 시스템을 업데이트할 때 대용량 로그 파일을 복사할 필요도 없습니다.

Red Hat Enterprise Linux CoreOS (RHCOS)를 새로 설치하기 전에 **/var**가 있어야 하므로 다음 절차에서는 OpenShift Container Platform 설치의 **openshift-install** 준비 단계 중에 삽입되는 시스템 구성을 생성하여 별도의 **/var** 파티션을 설정합니다.



중요

이 절차에서 별도의 **/var** 파티션을 생성하기 위해 단계에 따라 이 섹션의 뒷부분에서 설명한 대로 Kubernetes 매니페스트 및 Ignition 구성 파일을 다시 생성할 필요가 없습니다.

프로세스

1. OpenShift Container Platform 설치 파일을 저장할 디렉터리를 만듭니다.

```
$ mkdir $HOME/clusterconfig
```

2. **openshift-install**을 실행하여 **manifest** 및 **openshift** 하위 디렉터리에 파일 세트를 만듭니다. 프롬프트가 표시되면 시스템 질문에 대답합니다.

```
$ openshift-install create manifests --dir $HOME/clusterconfig
```

출력 예

```
? SSH Public Key ...
INFO Credentials loaded from the "myprofile" profile in file "/home/myuser/.aws/credentials"
INFO Consuming Install Config from target directory
INFO Manifests created in: $HOME/clusterconfig/manifests and
$HOME/clusterconfig/openshift
```

3. 선택 사항: 설치 프로그램이 **clusterconfig/openshift** 디렉터리에 매니페스트를 생성했는지 확인합니다.

```
$ ls $HOME/clusterconfig/openshift/
```

출력 예

```
99_kubeadmin-password-secret.yaml
99_openshift-cluster-api_master-machines-0.yaml
99_openshift-cluster-api_master-machines-1.yaml
99_openshift-cluster-api_master-machines-2.yaml
...
```

4. **MachineConfig** 개체를 만들고 이를 **openshift** 디렉터리의 파일에 추가합니다. 예를 들어 파일 이름을 **98-var-partition.yaml**로 지정하고 장치 이름을 **worker** 시스템의 스토리지 장치 이름으로 변경하며 스토리지 크기를 적절하게 설정합니다. 이 예에서는 **/var** 디렉토리를 별도의 파티션에 배치합니다.

```
apiVersion: machineconfiguration.openshift.io/v1
kind: MachineConfig
metadata:
  labels:
    machineconfiguration.openshift.io/role: worker
  name: 98-var-partition
spec:
  config:
    ignition:
      version: 3.2.0
    storage:
      disks:
        - device: /dev/<device_name> 1
          partitions:
            - label: var
              startMiB: <partition_start_offset> 2
              sizeMiB: <partition_size> 3
          filesystems:
            - device: /dev/disk/by-partlabel/var
              path: /var
              format: xfs
      systemd:
        units:
          - name: var.mount 4
            enabled: true
            contents: |
              [Unit]
              Before=local-fs.target
              [Mount]
              What=/dev/disk/by-partlabel/var
              Where=/var
              Options=defaults,prjquota 5
            [Install]
            WantedBy=local-fs.target
```

1 파티션을 설정해야 하는 디스크 저장 장치 이름입니다.

- 2 데이터 파티션을 부트 디스크에 추가할 때 최소 25000MiB(테비 바이트)가 권장됩니다. 루트 파일 시스템은 지정된 오프셋까지 사용 가능한 모든 공간을 채우기 위해 자동으로 크기가
- 3 데이터 파티션의 크기(MB)입니다.
- 4 마운트 유닛의 이름은 **Where=** 지시문에 지정된 디렉터리와 일치해야 합니다. 예를 들어 **/var/lib/containers** 에 마운트된 파일 시스템의 경우 유닛의 이름은 **var-lib-containers.mount** 여야 합니다.
- 5 컨테이너 스토리지에 사용되는 파일 시스템에 **prjquota** 마운트 옵션을 활성화해야 합니다.



참고

별도의 **/var** 파티션을 만들 때 다른 인스턴스 유형에 동일한 장치 이름이 없는 경우 작업자 노드에 다른 인스턴스 유형을 사용할 수 없습니다.

- 5. **openshift-install** 을 다시 실행하여 **manifest** 및 **openshift** 하위 디렉터리의 파일 세트에서 Ignition 구성을 만듭니다.

```
$ openshift-install create ignition-configs --dir $HOME/clusterconfig
$ ls $HOME/clusterconfig/
auth bootstrap.ign master.ign metadata.json worker.ign
```

이제 Ignition 구성 파일을 설치 절차에 대한 입력으로 사용하여 RHCOS (Red Hat Enterprise Linux CoreOS) 시스템을 설치할 수 있습니다.

4.12.6.2. 설치 구성 파일 만들기

설치 프로그램이 클러스터를 배포하는 데 필요한 설치 구성 파일을 생성하고 사용자 지정합니다.

사전 요구 사항

- 사용자가 프로비저닝한 인프라의 OpenShift Container Platform 설치 프로그램과 클러스터의 풀 시크릿을 받으셨습니다. 제한된 네트워크 설치의 경우, 해당 파일은 미리 호스트에 있습니다.
- Red Hat에서 게시한 Red Hat Enterprise Linux CoreOS (RHCOS) AMI와 함께 리전에 클러스터를 배포하고 있는지 확인하셨습니다. AWS GovCloud 리전과 같이 사용자 지정 AMI가 필요한 리전에 배포하는 경우 **install-config.yaml** 파일을 수동으로 생성해야 합니다.

프로세스

- 1. **install-config.yaml** 파일을 생성합니다.

- a. 설치 프로그램이 포함된 디렉터리로 변경하고 다음 명령을 실행합니다.

```
$ ./openshift-install create install-config --dir <installation_directory> 1
```

- 1 **<installation_directory>**는 설치 프로그램이 생성하는 파일을 저장할 디렉터리 이름을 지정합니다.



중요

비어 있는 디렉토리를 지정합니다. 부트스트랩 X.509 인증서와 같은 일부 설치 자산은 단기간에 만료되므로 설치 디렉토리를 재사용해서는 안 됩니다. 다른 클러스터 설치의 개별 파일을 재사용하려면 해당 파일을 사용자 디렉토리에 복사하면 됩니다. 그러나 설치 자산의 파일 이름은 릴리스간에 변경될 수 있습니다. 따라서 이전 OpenShift Container Platform 버전에서 설치 파일을 복사할 때는 주의하십시오.

b. 화면에 나타나는 지시에 따라 클라우드에 대한 구성 세부 사항을 입력합니다.

i. 선택 사항: 클러스터 시스템에 액세스하는 데 사용할 SSH 키를 선택합니다.



참고

설치 디버깅 또는 재해 복구를 수행하려는 프로덕션 OpenShift Container Platform 클러스터의 경우 **ssh-agent** 프로세스가 사용하는 SSH 키를 지정합니다.

ii. 대상 플랫폼으로 **aws**를 선택합니다.

iii. 컴퓨터에 AWS 프로필이 저장되어 있지 않은 경우 설치 프로그램을 실행하도록 구성된 사용자의 AWS 액세스 키 ID와 시크릿 액세스 키를 입력합니다.



참고

AWS 액세스 키 ID와 시크릿 액세스 키는 설치 호스트에 있는 현재 사용자의 홈 디렉토리에서 **~/.aws/credentials**에 저장됩니다. 내보낸 프로필의 인증 정보가 파일에 없으면 설치 프로그램에서 인증 정보에 대한 메시지를 표시합니다. 설치 프로그램에 사용자가 제공하는 인증 정보는 파일에 저장됩니다.

iv. 클러스터를 배포할 AWS 리전을 선택합니다.

v. 클러스터에 대해 구성된 Route53 서비스의 기본 도메인을 선택합니다.

vi. 클러스터를 설명할 수 있는 이름을 입력합니다.

vii. [Red Hat OpenShift Cluster Manager](#)에서 풀 시크릿 을 붙여넣습니다.

2. 제한된 네트워크에서의 설치에 필요한 추가 정보를 제공하려면 **install-config.yaml** 파일을 편집합니다.

a. 레지스트리의 인증 정보를 포함하도록 **pullSecret** 값을 업데이트합니다.

```
pullSecret: '{"auths":{"<local_registry>": {"auth": "<credentials>","email": "you@example.com"}}}'
```

<local_registry>는 미리 레지스트리가 해당 내용을 제공하는 데 사용하는 레지스트리 도메인 이름과 포트(선택사항)를 지정합니다. 예: **registry.example.com** 또는 **registry.example.com:5000**. **<credentials>**는 미리 레지스트리의 base64 인코딩 사용자 이름과 암호를 지정합니다.



참고

Proxy 오브젝트의 **status.noProxy** 필드는 설치 구성에 있는 **networking.machineNetwork[].cidr**, **networking.clusterNetwork[].cidr**, **networking.serviceNetwork[]** 필드의 값으로 채워집니다.

Amazon Web Services (AWS), Google Cloud Platform (GCP), Microsoft Azure 및 Red Hat OpenStack Platform (RHOSP)에 설치하는 경우 **Proxy** 오브젝트 **status.noProxy** 필드도 인스턴스 메타데이터 끝점(169.254.169.254)로 채워집니다.

- 클러스터가 AWS에 있는 경우 **ec2.<region>.amazonaws.com,elasticloadbalancing.<region>.amazonaws.com** 및 **s3.<region>.amazonaws.com** 끝점을 VPC 끝점에 추가했습니다. 이러한 끝점은 노드에서 AWS EC2 API로 요청을 완료하는 데 필요합니다. 프록시는 노드 수준이 아닌 컨테이너 수준에서 작동하므로 이러한 요청을 AWS 사설 네트워크를 통해 AWS EC2 API로 라우팅해야 합니다. 프록시 서버의 허용 목록에 EC2 API의 공용 IP 주소를 추가하는 것만으로는 충분하지 않습니다.

절차

- install-config.yaml** 파일을 편집하고 프록시 설정을 추가합니다. 예를 들면 다음과 같습니다.

```
apiVersion: v1
baseDomain: my.domain.com
proxy:
  httpProxy: http://<username>:<pswd>@<ip>:<port> 1
  httpsProxy: https://<username>:<pswd>@<ip>:<port> 2
  noProxy: example.com 3
  additionalTrustBundle: | 4
    -----BEGIN CERTIFICATE-----
    <MY_TRUSTED_CA_CERT>
    -----END CERTIFICATE-----
  ...
```

- 클러스터 외부에서 HTTP 연결을 구축하는 데 사용할 프록시 URL입니다. URL 스키마는 **http**여야 합니다.
- 클러스터 외부에서 HTTPS 연결을 구축하는 데 사용할 프록시 URL입니다.
- 대상 도메인 이름, IP 주소 또는 프록시에서 제외할 기타 네트워크 CIDR로 이루어진 쉼표로 구분된 목록입니다. 하위 도메인과 일치하려면 도메인 앞에 **.**을 입력합니다. 예를 들어, **.y.com**은 **x.y.com**과 일치하지만 **y.com**은 일치하지 않습니다. *****를 사용하여 모든 대상에 대해 프록시를 바이패스합니다.
- 이 값을 제공하면 설치 프로그램에서 추가 CA 인증서를 보유할 **openshift-config** 네임스페이스에 **user-ca-bundle**이라는 구성 맵을 생성합니다. **additionalTrustBundle** 및 하나 이상의 프록시 설정을 제공하는 경우 **프록시** 오브젝트는 **trustedCA** 필드의 **user-ca-bundle** 구성 맵을 참조하도록 구성됩니다. 그러면 Cluster Network Operator에서 **trustedCA** 매개 변수에 대해 지정된 콘텐츠를 RHCOS 신뢰 번들과 병합하는 **trusted-ca-bundle** 구성 맵을 생성합니다. 프록시의 ID 인증서를 RHCOS 트러스트 번들에 있는 기관에서 서명하지 않은 경우 **additionalTrustBundle** 필드가 있어야 합니다.

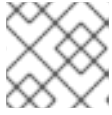

참고

설치 프로그램에서 프록시 **adinessEndpoints** 필드를 지원하지 않습니다.

2. 파일을 저장해 놓고 OpenShift Container Platform을 설치할 때 참조하십시오.

제공되는 **install-config.yaml** 파일의 프록시 설정을 사용하는 **cluster**라는 이름의 클러스터 전체 프록시가 설치 프로그램에 의해 생성됩니다. 프록시 설정을 제공하지 않아도 **cluster Proxy** 오브젝트는 계속 생성되지만 **spec**은 **nil**이 됩니다.



참고

cluster라는 **Proxy** 오브젝트만 지원되며 추가 프록시는 생성할 수 없습니다.

4.12.6.4. Kubernetes 매니페스트 및 Ignition 구성 파일 생성

일부 클러스터 정의 파일을 수정하고 클러스터 시스템을 수동으로 시작해야 하므로 클러스터가 시스템을 생성하는 데 필요한 Kubernetes 매니페스트 및 Ignition 구성 파일을 사용자가 생성해야 합니다.

설치 구성 파일은 Kubernetes 매니페스트로 변환됩니다. 매니페스트는 나중에 클러스터를 생성하는 데 사용되는 Ignition 구성 파일로 래핑됩니다.



중요

설치 프로그램에서 생성하는 Ignition 구성 파일에 24시간 후에 만료되는 인증서가 포함되어 있습니다. 이 인증서는 그 후에 갱신됩니다. 인증서를 갱신하기 전에 클러스터가 종료되고 24시간이 지난 후에 클러스터가 다시 시작되면 클러스터는 만료된 인증서를 자동으로 복구합니다. 예외적으로 kubelet 인증서를 복구하려면 대기 중인 **node-bootstrapper** 인증서 서명 요청(CSR)을 수동으로 승인해야 합니다. 자세한 내용은 *Recovering from expired control plane certificates* 문서를 참조하십시오.

사전 요구 사항

- OpenShift Container Platform 설치 프로그램을 가져오셨습니다. 제한된 네트워크 설치 경우, 해당 파일은 미리 호스트에 있습니다.
- **install-config.yaml** 설치 구성 파일을 생성하셨습니다.

절차

1. 설치 프로그램이 포함된 디렉터리로 변경하고 클러스터에 대한 Kubernetes 매니페스트를 생성합니다.

```
$ ./openshift-install create manifests --dir <installation_directory> 1
```

- 1 **<installation_directory>**는 사용자가 만든 **install-config.yaml** 파일이 포함된 설치 디렉터리를 지정합니다.

2. 컨트롤 플레인 시스템을 정의하는 Kubernetes 매니페스트 파일을 제거합니다.

```
$ rm -f <installation_directory>/openshift/99_openshift-cluster-api_master-machines-*.yaml
```

이러한 파일을 제거하면 클러스터가 컨트롤 플레인 시스템을 자동으로 생성하지 못합니다.

3. 작업자 시스템을 정의하는 Kubernetes 매니페스트 파일을 제거합니다.

```
$ rm -f <installation_directory>/openshift/99_openshift-cluster-api_worker-machineset-*.yaml
```

작업자 시스템은 사용자가 직접 생성하고 관리하기 때문에 초기화할 필요가 없습니다.

4. `<installation_directory>/manifests/cluster-scheduler-02-config.yml` Kubernetes 매니페스트 파일의 `mastersSchedulable` 매개변수가 `false`로 설정되어 있는지 확인합니다. 이 설정으로 인해 컨트롤 플레인 머신에서 포트가 예약되지 않습니다.
- `<installation_directory>/manifests/cluster-scheduler-02-config.yml` 파일을 엽니다.
 - `mastersSchedulable` 매개변수를 찾아서 값을 `False`로 설정되어 있는지 확인합니다.
 - 파일을 저장하고 종료합니다.
5. 선택 사항: [Ingress Operator](#) 에서 사용자 대신 DNS 레코드를 생성하지 않으려면 `<installation_directory>/manifests/cluster-dns-02-config.yml` DNS 구성 파일에서 `privateZone` 및 `publicZone` 섹션을 제거합니다.

```
apiVersion: config.openshift.io/v1
kind: DNS
metadata:
  creationTimestamp: null
  name: cluster
spec:
  baseDomain: example.openshift.com
  privateZone: ❶
    id: mycluster-100419-private-zone
  publicZone: ❷
    id: example.openshift.com
status: {}
```

❶ ❷ 이 섹션을 완전히 제거합니다.

제거한 경우 나중에 인그레스 DNS 레코드를 수동으로 추가해야 합니다.

6. Ignition 구성 파일을 생성하려면 설치 프로그램이 포함된 디렉터리에서 다음 명령을 실행합니다.

```
$ ./openshift-install create ignition-configs --dir <installation_directory> ❶
```

❶ `<installation_directory>`는 동일한 설치 디렉터리를 지정합니다.

다음 파일이 디렉터리에 생성됩니다.

```
.
├── auth
│   ├── kubeadmin-password
│   └── kubeconfig
├── bootstrap.ign
├── master.ign
├── metadata.json
└── worker.ign
```

4.12.7. 인프라 이름 추출

Ignition 구성 파일에는 AWS(Amazon Web Services)에서 클러스터를 고유하게 식별하는 데 사용할 수 있는 고유한 클러스터 ID가 포함되어 있습니다. 인프라 이름은 OpenShift Container Platform 설치 중에 적절한 AWS 리소스를 찾는 데도 사용됩니다. 제공된 CloudFormation 템플릿에 이 인프라 이름에 대한 참조가 포함되어 있으므로 이름을 추출해야 합니다.

사전 요구 사항

- OpenShift Container Platform 설치 프로그램과 클러스터의 풀 시크릿을 받으셨습니다.
- 클러스터에 대한 Ignition 구성 파일을 생성하셨습니다.
- **jq** CLI를 설치하셨습니다.

프로세스

- Ignition 구성 파일 메타데이터에서 인프라 이름을 추출하여 확인하려면 다음 명령을 실행하십시오.

```
$ jq -r .infralID <installation_directory>/metadata.json 1
```

1 <installation_directory>는 설치 파일을 저장한 디렉터리의 경로를 지정합니다.

출력 예

```
openshift-vw9j6 1
```

1 이 명령의 출력은 클러스터 이름과 임의의 문자열입니다.

4.12.8. AWS에서 VPC 생성

OpenShift Container Platform 클러스터에서 사용할 VPC(Virtual Private Cloud)를 AWS(Amazon Web Services)에서 생성해야 합니다. VPN 및 라우팅 테이블 등 요구사항에 맞게 VPC를 사용자 지정할 수 있습니다.

제공된 CloudFormation 템플릿과 사용자 정의 매개변수 파일을 사용하여 VPC를 나타내는 AWS 리소스 스택을 생성할 수 있습니다.



참고

AWS 인프라를 생성하는 데 제공된 CloudFormation 템플릿을 사용하지 않는 경우, 제공된 정보를 검토하고 수동으로 인프라를 생성해야 합니다. 클러스터가 올바르게 초기화되지 않은 경우, Red Hat 지원팀에 설치 로그를 제시하여 문의해야 할 수도 있습니다.

사전 요구 사항

- AWS 계정을 구성했습니다.
- **aws** 구성을 실행하여 AWS 키와 리전을 로컬 AWS 프로필에 추가하셨습니다.
- 클러스터에 대한 Ignition 구성 파일을 생성하셨습니다.

프로세스

1. 템플릿에 필요한 매개변수 값이 포함된 JSON 파일을 생성합니다.

```
[
  {
    "ParameterKey": "VpcCidr", ❶
    "ParameterValue": "10.0.0.0/16" ❷
  },
  {
    "ParameterKey": "AvailabilityZoneCount", ❸
    "ParameterValue": "1" ❹
  },
  {
    "ParameterKey": "SubnetBits", ❺
    "ParameterValue": "12" ❻
  }
]
```

- ❶ VPC의 CIDR 블록입니다.
- ❷ **xxxx/16-24** 형식으로 CIDR 블록을 지정합니다.
- ❸ VPC를 배포할 가용성 영역의 수입니다.
- ❹ ❶과 ❸ 사이의 정수를 지정합니다.
- ❺ 각 가용성 영역에 있는 각 서브넷의 크기입니다.
- ❻ ❺와 13 사이의 정수를 지정합니다. 여기서 ❺는 /27이고 13은 /19입니다.

2. 이 항목의 **VPC 섹션에 대한 CloudFormation 템플릿** 섹션에서 템플릿을 복사하여 컴퓨터에 YAML 파일로 저장합니다. 이 템플릿은 클러스터에 필요한 VPC를 설명합니다.
3. CloudFormation 템플릿을 시작하여 VPC를 나타내는 AWS 리소스 스택을 생성합니다.

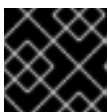

중요

명령은 한 줄로 입력해야 합니다.

```
$ aws cloudformation create-stack --stack-name <name> ❶
  --template-body file://<template>.yaml ❷
  --parameters file://<parameters>.json ❸
```

- ❶ **<name>**은 CloudFormation 스택의 이름입니다(예: **cluster-vpc**). 클러스터를 제거하는 경우 이 스택의 이름이 필요합니다.
- ❷ **<template>**은 저장한 CloudFormation 템플릿 YAML 파일의 상대 경로 및 이름입니다.
- ❸ **<parameters>**는 CloudFormation 매개변수 JSON 파일의 상대 경로 및 이름입니다.

출력 예

```
arn:aws:cloudformation:us-east-1:269333783861:stack/cluster-vpc/dbedae40-2fd3-11eb-820e-12a48460849f
```

4. 템플릿 구성 요소가 있는지 확인합니다.

```
$ aws cloudformation describe-stacks --stack-name <name>
```

StackStatus에 **CREATE_COMPLETE**이 표시된 후 다음 매개변수의 출력 값이 표시됩니다. 클러스터를 생성하기 위해 실행하는 다른 CloudFormation 템플릿에 이러한 매개변수 값을 제공해야 합니다.

VpcId	VPC의 ID입니다.
PublicSubnetIds	새 퍼블릭 서브넷의 ID입니다.
PrivateSubnetIds	새 프라이빗 서브넷의 ID입니다.

4.12.8.1. VPC용 CloudFormation 템플릿

다음 CloudFormation 템플릿을 사용하여 OpenShift Container Platform 클러스터에 필요한 VPC를 배포할 수 있습니다.

예 4.55. VPC용 CloudFormation 템플릿

```
AWSTemplateFormatVersion: 2010-09-09
Description: Template for Best Practice VPC with 1-3 AZs

Parameters:
  VpcCidr:
    AllowedPattern: ^(((0-9){1,3}(0-9){1,3}(0-9){1,3}|25[0-5](0-9){1,2}).){3}((0-9){1,3}(0-9){1,3}(0-9){1,3}|25[0-5](0-9){1,2})2[0-4](0-9){2}25[0-5](0-9){1,2}(1[6-9]2[0-4])$
    ConstraintDescription: CIDR block parameter must be in the form x.x.x.x/16-24.
    Default: 10.0.0.0/16
    Description: CIDR block for VPC.
    Type: String
  AvailabilityZoneCount:
    ConstraintDescription: "The number of availability zones. (Min: 1, Max: 3)"
    MinValue: 1
    MaxValue: 3
    Default: 1
    Description: "How many AZs to create VPC subnets for. (Min: 1, Max: 3)"
    Type: Number
  SubnetBits:
    ConstraintDescription: CIDR block parameter must be in the form x.x.x.x/19-27.
    MinValue: 5
    MaxValue: 13
    Default: 12
    Description: "Size of each subnet to create within the availability zones. (Min: 5 = /27, Max: 13 = /19)"
    Type: Number
```

Metadata:

AWS::CloudFormation::Interface:

ParameterGroups:

- Label:

default: "Network Configuration"

Parameters:

- VpcCidr

- SubnetBits

- Label:

default: "Availability Zones"

Parameters:

- AvailabilityZoneCount

ParameterLabels:

AvailabilityZoneCount:

default: "Availability Zone Count"

VpcCidr:

default: "VPC CIDR"

SubnetBits:

default: "Bits Per Subnet"

Conditions:

DoAz3: !Equals [3, !Ref AvailabilityZoneCount]

DoAz2: !Or [!Equals [2, !Ref AvailabilityZoneCount], Condition: DoAz3]

Resources:

VPC:

Type: "AWS::EC2::VPC"

Properties:

EnableDnsSupport: "true"

EnableDnsHostnames: "true"

CidrBlock: !Ref VpcCidr

PublicSubnet:

Type: "AWS::EC2::Subnet"

Properties:

VpcId: !Ref VPC

CidrBlock: !Select [0, !Cidr [!Ref VpcCidr, 6, !Ref SubnetBits]]

AvailabilityZone: !Select

- 0

- Fn::GetAZs: !Ref "AWS::Region"

PublicSubnet2:

Type: "AWS::EC2::Subnet"

Condition: DoAz2

Properties:

VpcId: !Ref VPC

CidrBlock: !Select [1, !Cidr [!Ref VpcCidr, 6, !Ref SubnetBits]]

AvailabilityZone: !Select

- 1

- Fn::GetAZs: !Ref "AWS::Region"

PublicSubnet3:

Type: "AWS::EC2::Subnet"

Condition: DoAz3

Properties:

VpcId: !Ref VPC

CidrBlock: !Select [2, !Cidr [!Ref VpcCidr, 6, !Ref SubnetBits]]

AvailabilityZone: !Select

```
- 2
- Fn::GetAZs: !Ref "AWS::Region"
InternetGateway:
  Type: "AWS::EC2::InternetGateway"
GatewayToInternet:
  Type: "AWS::EC2::VPCGatewayAttachment"
  Properties:
    Vpclid: !Ref VPC
    InternetGatewayId: !Ref InternetGateway
PublicRouteTable:
  Type: "AWS::EC2::RouteTable"
  Properties:
    Vpclid: !Ref VPC
PublicRoute:
  Type: "AWS::EC2::Route"
  DependsOn: GatewayToInternet
  Properties:
    RouteTableId: !Ref PublicRouteTable
    DestinationCidrBlock: 0.0.0.0/0
    GatewayId: !Ref InternetGateway
PublicSubnetRouteTableAssociation:
  Type: "AWS::EC2::SubnetRouteTableAssociation"
  Properties:
    SubnetId: !Ref PublicSubnet
    RouteTableId: !Ref PublicRouteTable
PublicSubnetRouteTableAssociation2:
  Type: "AWS::EC2::SubnetRouteTableAssociation"
  Condition: DoAz2
  Properties:
    SubnetId: !Ref PublicSubnet2
    RouteTableId: !Ref PublicRouteTable
PublicSubnetRouteTableAssociation3:
  Condition: DoAz3
  Type: "AWS::EC2::SubnetRouteTableAssociation"
  Properties:
    SubnetId: !Ref PublicSubnet3
    RouteTableId: !Ref PublicRouteTable
PrivateSubnet:
  Type: "AWS::EC2::Subnet"
  Properties:
    Vpclid: !Ref VPC
    CidrBlock: !Select [3, !Cidr [!Ref VpcCidr, 6, !Ref SubnetBits]]
    AvailabilityZone: !Select
- 0
- Fn::GetAZs: !Ref "AWS::Region"
PrivateRouteTable:
  Type: "AWS::EC2::RouteTable"
  Properties:
    Vpclid: !Ref VPC
PrivateSubnetRouteTableAssociation:
  Type: "AWS::EC2::SubnetRouteTableAssociation"
  Properties:
    SubnetId: !Ref PrivateSubnet
    RouteTableId: !Ref PrivateRouteTable
NAT:
  DependsOn:
```

```

- GatewayToInternet
Type: "AWS::EC2::NatGateway"
Properties:
  AllocationId:
    "Fn::GetAtt":
      - EIP
      - AllocationId
  SubnetId: !Ref PublicSubnet
EIP:
Type: "AWS::EC2::EIP"
Properties:
  Domain: vpc
Route:
Type: "AWS::EC2::Route"
Properties:
  RouteTableId:
    Ref: PrivateRouteTable
  DestinationCidrBlock: 0.0.0.0/0
  NatGatewayId:
    Ref: NAT
PrivateSubnet2:
Type: "AWS::EC2::Subnet"
Condition: DoAz2
Properties:
  VpcId: !Ref VPC
  CidrBlock: !Select [4, !Cidr [!Ref VpcCidr, 6, !Ref SubnetBits]]
  AvailabilityZone: !Select
    - 1
    - Fn::GetAZs: !Ref "AWS::Region"
PrivateRouteTable2:
Type: "AWS::EC2::RouteTable"
Condition: DoAz2
Properties:
  VpcId: !Ref VPC
PrivateSubnetRouteTableAssociation2:
Type: "AWS::EC2::SubnetRouteTableAssociation"
Condition: DoAz2
Properties:
  SubnetId: !Ref PrivateSubnet2
  RouteTableId: !Ref PrivateRouteTable2
NAT2:
DependsOn:
- GatewayToInternet
Type: "AWS::EC2::NatGateway"
Condition: DoAz2
Properties:
  AllocationId:
    "Fn::GetAtt":
      - EIP2
      - AllocationId
  SubnetId: !Ref PublicSubnet2
EIP2:
Type: "AWS::EC2::EIP"
Condition: DoAz2
Properties:
  Domain: vpc

```

```
Route2:
  Type: "AWS::EC2::Route"
  Condition: DoAz2
  Properties:
    RouteTableId:
      Ref: PrivateRouteTable2
    DestinationCidrBlock: 0.0.0.0/0
    NatGatewayId:
      Ref: NAT2
PrivateSubnet3:
  Type: "AWS::EC2::Subnet"
  Condition: DoAz3
  Properties:
    VpcId: !Ref VPC
    CidrBlock: !Select [5, !Cidr [!Ref VpcCidr, 6, !Ref SubnetBits]]
    AvailabilityZone: !Select
      - 2
      - Fn::GetAZs: !Ref "AWS::Region"
PrivateRouteTable3:
  Type: "AWS::EC2::RouteTable"
  Condition: DoAz3
  Properties:
    VpcId: !Ref VPC
PrivateSubnetRouteTableAssociation3:
  Type: "AWS::EC2::SubnetRouteTableAssociation"
  Condition: DoAz3
  Properties:
    SubnetId: !Ref PrivateSubnet3
    RouteTableId: !Ref PrivateRouteTable3
NAT3:
  DependsOn:
    - GatewayToInternet
  Type: "AWS::EC2::NatGateway"
  Condition: DoAz3
  Properties:
    AllocationId:
      "Fn::GetAtt":
        - EIP3
        - AllocationId
    SubnetId: !Ref PublicSubnet3
EIP3:
  Type: "AWS::EC2::EIP"
  Condition: DoAz3
  Properties:
    Domain: vpc
Route3:
  Type: "AWS::EC2::Route"
  Condition: DoAz3
  Properties:
    RouteTableId:
      Ref: PrivateRouteTable3
    DestinationCidrBlock: 0.0.0.0/0
    NatGatewayId:
      Ref: NAT3
S3Endpoint:
  Type: AWS::EC2::VPCEndpoint
```



```

Properties:
  PolicyDocument:
    Version: 2012-10-17
    Statement:
      - Effect: Allow
        Principal: '*'
        Action:
          - '*'
        Resource:
          - '*'

  RouteTableIds:
    - !Ref PublicRouteTable
    - !Ref PrivateRouteTable
    - !If [DoAz2, !Ref PrivateRouteTable2, !Ref "AWS::NoValue"]
    - !If [DoAz3, !Ref PrivateRouteTable3, !Ref "AWS::NoValue"]
  ServiceName: !Join
    - "
    - - com.amazonaws.
      - !Ref 'AWS::Region'
      - .s3
  Vpclid: !Ref VPC

Outputs:
  Vpclid:
    Description: ID of the new VPC.
    Value: !Ref VPC
  PublicSubnetIds:
    Description: Subnet IDs of the public subnets.
    Value:
      !Join [
        ",",
        [!Ref PublicSubnet, !If [DoAz2, !Ref PublicSubnet2, !Ref "AWS::NoValue"], !If [DoAz3, !Ref
PublicSubnet3, !Ref "AWS::NoValue"]]
      ]
  PrivateSubnetIds:
    Description: Subnet IDs of the private subnets.
    Value:
      !Join [
        ",",
        [!Ref PrivateSubnet, !If [DoAz2, !Ref PrivateSubnet2, !Ref "AWS::NoValue"], !If [DoAz3, !Ref
PrivateSubnet3, !Ref "AWS::NoValue"]]
      ]

```

4.12.9. AWS에서 네트워킹 및 로드 밸런싱 구성 요소 생성

AWS(Amazon Web Services)에서 OpenShift Container Platform 클러스터가 사용할 수 있는 네트워킹 및 클래식 또는 네트워크 로드 밸런싱을 구성해야 합니다.

제공된 CloudFormation 템플릿과 사용자 정의 매개변수 파일을 사용하여 AWS 리소스 스택을 생성할 수 있습니다. 스택은 OpenShift Container Platform 클러스터에 필요한 네트워킹 및 로드 밸런싱 구성 요소를 나타냅니다. 템플릿은 호스팅 영역 및 서브넷 태그도 생성합니다.

단일 VPC(Virtual Private Cloud)에서 템플릿을 여러 번 실행할 수 있습니다.

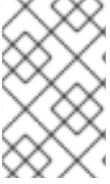

참고

AWS 인프라를 생성하는 데 제공된 CloudFormation 템플릿을 사용하지 않는 경우, 제공된 정보를 검토하고 수동으로 인프라를 생성해야 합니다. 클러스터가 올바르게 초기화되지 않은 경우, Red Hat 지원팀에 설치 로그를 제시하여 문의해야 할 수도 있습니다.

사전 요구 사항

- AWS 계정을 구성했습니다.
- **aws** 구성을 실행하여 AWS 키와 리전을 로컬 AWS 프로필에 추가하셨습니다.
- 클러스터에 대한 Ignition 구성 파일을 생성하셨습니다.
- AWS에서 VPC 및 관련 서브넷을 생성하고 구성하셨습니다.

프로세스

1. 클러스터의 **install-config.yaml** 파일에서 지정한 Route 53 기본 도메인의 호스팅 영역 ID를 가져옵니다. 다음 명령을 실행하여 호스팅 영역에 대한 세부 정보를 얻을 수 있습니다.

```
$ aws route53 list-hosted-zones-by-name --dns-name <route53_domain> 1
```

- 1 **<route53_domain>**은 클러스터의 **install-config.yaml** 파일을 생성할 때 사용한 Route 53 기본 도메인을 지정합니다.

출력 예

```
mycluster.example.com. False 100
HOSTEDZONES 65F8F38E-2268-B835-E15C-AB55336FCBFA
/hostedzone/Z21IXYZABCZ2A4 mycluster.example.com. 10
```

예제 출력에서 호스팅 영역 ID는 **Z21IXYZABCZ2A4**입니다.

2. 템플릿에 필요한 매개변수 값이 포함된 JSON 파일을 생성합니다.

```
[
  {
    "ParameterKey": "ClusterName", 1
    "ParameterValue": "mycluster" 2
  },
  {
    "ParameterKey": "InfrastructureName", 3
    "ParameterValue": "mycluster-<random_string>" 4
  },
  {
    "ParameterKey": "HostedZoneId", 5
    "ParameterValue": "<random_string>" 6
  },
  {
    "ParameterKey": "HostedZoneName", 7
    "ParameterValue": "example.com" 8
  },
]
```

```

{
  "ParameterKey": "PublicSubnets", 9
  "ParameterValue": "subnet-<random_string>" 10
},
{
  "ParameterKey": "PrivateSubnets", 11
  "ParameterValue": "subnet-<random_string>" 12
},
{
  "ParameterKey": "VpcId", 13
  "ParameterValue": "vpc-<random_string>" 14
}
]

```

- 1 호스트 이름에 사용할 짧은 대표 클러스터 이름입니다.
 - 2 클러스터의 **install-config.yaml** 파일을 생성할 때 사용한 클러스터 이름을 지정합니다.
 - 3 클러스터에 대해 Ignition 구성 파일에 인코딩되는 클러스터 인프라의 이름입니다.
 - 4 Ignition 구성 파일 메타데이터에서 추출한 인프라 이름을 **<cluster-name>-<random-string>** 형식으로 지정합니다.
 - 5 대상을 등록할 Route 53 공용 영역 ID입니다.
 - 6 Route 53 공용 영역 ID를 **Z21IXYZABCZ2A4**와 유사한 형식으로 지정합니다. 이 값은 AWS 콘솔에서 가져올 수 있습니다.
 - 7 대상을 등록할 Route 53 영역입니다.
 - 8 클러스터의 **install-config.yaml** 파일을 생성할 때 사용한 Route 53 기본 도메인을 지정합니다. AWS 콘솔에 표시되는 후행 마침표(.)는 포함하지 마십시오.
 - 9 VPC용으로 만든 퍼블릭 서브넷입니다.
 - 10 VPC에 대한 CloudFormation 템플릿의 출력에서 **PublicSubnetIds** 값을 지정합니다.
 - 11 VPC용으로 만든 프라이빗 서브넷입니다.
 - 12 VPC에 대한 CloudFormation 템플릿의 출력에서 **PrivateSubnetIds** 값을 지정합니다.
 - 13 클러스터용으로 만든 VPC입니다.
 - 14 VPC에 대한 CloudFormation 템플릿의 출력에서 **VpcId** 값을 지정합니다.
3. 이 항목의 **네트워크 및 로드 밸런서에 대한 CloudFormation 템플릿** 섹션에서 템플릿을 복사하여 사용자 컴퓨터에 YAML 파일로 저장합니다. 이 템플릿은 클러스터에 필요한 네트워킹 및 로드 밸런싱 개체를 설명합니다.

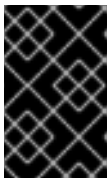

중요

클러스터를 AWS 정부 또는 시크릿 리전에 배포하는 경우 **CNAME** 레코드를 사용하여 CloudFormation 템플릿에서 **InternalApiServerRecord**를 업데이트해야 합니다. **ALIAS** 유형의 레코드는 AWS 정부 리전에서 지원되지 않습니다.

- CloudFormation 템플릿을 시작하여 네트워킹 및 로드 밸런싱 구성 요소를 제공하는 AWS 리소스 스택을 생성합니다.



중요

명령은 한 줄로 입력해야 합니다.

```
$ aws cloudformation create-stack --stack-name <name> 1
  --template-body file://<template>.yaml 2
  --parameters file://<parameters>.json 3
  --capabilities CAPABILITY_NAMED_IAM 4
```

- 1 **<name>**은 CloudFormation 스택의 이름입니다(예: **cluster-dns**). 클러스터를 제거하는 경우 이 스택의 이름이 필요합니다.
- 2 **<template>**은 저장한 CloudFormation 템플릿 YAML 파일의 상대 경로 및 이름입니다.
- 3 **<parameters>**는 CloudFormation 매개변수 JSON 파일의 상대 경로 및 이름입니다.
- 4 제공된 템플릿에서 일부 **AWS::IAM::Role** 리소스를 생성하므로 **CAPABILITY_NAMED_IAM** 기능을 명시적으로 선언해야 합니다.

출력 예

```
arn:aws:cloudformation:us-east-1:269333783861:stack/cluster-dns/cd3e5de0-2fd4-11eb-5cf0-12be5c33a183
```

- 템플릿 구성 요소가 있는지 확인합니다.

```
$ aws cloudformation describe-stacks --stack-name <name>
```

StackStatus에 **CREATE_COMPLETE**이 표시된 후 다음 매개변수의 출력 값이 표시됩니다. 클러스터를 생성하기 위해 실행하는 다른 CloudFormation 템플릿에 이러한 매개변수 값을 제공해야 합니다.

PrivateHostedZoneId	프라이빗 DNS의 호스팅 영역 ID입니다.
ExternalApiLoadBalancerName	외부 API 로드 밸런서의 전체 이름입니다.
InternalApiLoadBalancerName	내부 API 로드 밸런서의 전체 이름입니다.
ApiServerDnsName	API 서버의 전체 호스트 이름입니다.

RegisterNLbpTargetGroupLambda	이러한 로드 밸런서의 IP 대상 등록/등록 취소에 유용한 Lambda ARN입니다.
ExternalAPITargetGroupArn	외부 API 대상 그룹의 ARN입니다.
InternalAPITargetGroupArn	내부 API 대상 그룹의 ARN입니다.
InternalServiceTargetGroupArn	내부 서비스 대상 그룹의 ARN입니다.

4.12.9.1. 네트워크 및 로드 밸런서에 대한 CloudFormation 템플릿

다음 CloudFormation 템플릿을 사용하여 OpenShift Container Platform 클러스터에 필요한 네트워킹 개체 및 로드 밸런서를 배포할 수 있습니다.

예 4.56. 네트워크 및 로드 밸런서에 대한 CloudFormation 템플릿

AWSTemplateFormatVersion: **2010-09-09**

Description: Template for OpenShift Cluster Network Elements (Route53 & LBs)

Parameters:

ClusterName:

AllowedPattern: `^[a-zA-Z][a-zA-Z0-9-]{0,26}$`

MaxLength: **27**

MinLength: **1**

ConstraintDescription: Cluster name must be alphanumeric, start with a letter, and have a maximum of **27** characters.

Description: A short, representative cluster name to use for host names and other identifying names.

Type: String

InfrastructureName:

AllowedPattern: `^[a-zA-Z][a-zA-Z0-9-]{0,26}$`

MaxLength: **27**

MinLength: **1**

ConstraintDescription: Infrastructure name must be alphanumeric, start with a letter, and have a maximum of **27** characters.

Description: A short, unique cluster ID used to tag cloud resources and identify items owned or used by the cluster.

Type: String

HostedZoneId:

Description: The Route53 public zone ID to register the targets with, such as Z21IXYZABCZ2A4.

Type: String

HostedZoneName:

Description: The Route53 zone to register the targets with, such as example.com. Omit the trailing period.

```
Type: String
Default: "example.com"
PublicSubnets:
  Description: The internet-facing subnets.
  Type: List<AWS::EC2::Subnet::Id>
PrivateSubnets:
  Description: The internal subnets.
  Type: List<AWS::EC2::Subnet::Id>
VpcId:
  Description: The VPC-scoped resources will belong to this VPC.
  Type: AWS::EC2::VPC::Id

Metadata:
AWS::CloudFormation::Interface:
  ParameterGroups:
    - Label:
      default: "Cluster Information"
      Parameters:
        - ClusterName
        - InfrastructureName
    - Label:
      default: "Network Configuration"
      Parameters:
        - VpcId
        - PublicSubnets
        - PrivateSubnets
    - Label:
      default: "DNS"
      Parameters:
        - HostedZoneName
        - HostedZoneId
  ParameterLabels:
    ClusterName:
      default: "Cluster Name"
    InfrastructureName:
      default: "Infrastructure Name"
    VpcId:
      default: "VPC ID"
    PublicSubnets:
      default: "Public Subnets"
    PrivateSubnets:
      default: "Private Subnets"
    HostedZoneName:
      default: "Public Hosted Zone Name"
    HostedZoneId:
      default: "Public Hosted Zone ID"

Resources:
ExtApiElb:
  Type: AWS::ElasticLoadBalancingV2::LoadBalancer
  Properties:
    Name: !Join ["-", [!Ref InfrastructureName, "ext"]]
    IpAddressType: ipv4
    Subnets: !Ref PublicSubnets
    Type: network
```

IntApiElb:

Type: AWS::ElasticLoadBalancingV2::LoadBalancer
 Properties:
 Name: !Join ["-", [!Ref InfrastructureName, "int"]]
 Scheme: internal
 IpAddressType: ipv4
 Subnets: !Ref PrivateSubnets
 Type: network

IntDns:

Type: "AWS::Route53::HostedZone"
 Properties:
 HostedZoneConfig:
 Comment: "Managed by CloudFormation"
 Name: !Join [".", [!Ref ClusterName, !Ref HostedZoneName]]
 HostedZoneTags:
 - Key: Name
 Value: !Join ["-", [!Ref InfrastructureName, "int"]]
 - Key: !Join [""], ["kubernetes.io/cluster/", !Ref InfrastructureName]]
 Value: "owned"
 VPCs:
 - VPCId: !Ref Vpclid
 VPCRegion: !Ref "AWS::Region"

ExternalApiServerRecord:

Type: AWS::Route53::RecordSetGroup
 Properties:
 Comment: Alias record for the API server
 HostedZoneId: !Ref HostedZoneId
 RecordSets:
 - Name:
 !Join [
 ":",
 ["api", !Ref ClusterName, !Join [""], [!Ref HostedZoneName, "."]]],
]
 Type: A
 AliasTarget:
 HostedZoneId: !GetAtt ExtApiElb.CanonicalHostedZoneID
 DNSName: !GetAtt ExtApiElb.DNSName

InternalApiServerRecord:

Type: AWS::Route53::RecordSetGroup
 Properties:
 Comment: Alias record for the API server
 HostedZoneId: !Ref IntDns
 RecordSets:
 - Name:
 !Join [
 ":",
 ["api", !Ref ClusterName, !Join [""], [!Ref HostedZoneName, "."]]],
]
 Type: A
 AliasTarget:
 HostedZoneId: !GetAtt IntApiElb.CanonicalHostedZoneID
 DNSName: !GetAtt IntApiElb.DNSName
 - Name:

```
!Join [
  ":",
  ["api-int", !Ref ClusterName, !Join ["", [!Ref HostedZoneName, "."]],
]
Type: A
AliasTarget:
  HostedZoneId: !GetAtt IntApiElb.CanonicalHostedZoneID
  DNSName: !GetAtt IntApiElb.DNSName
```

```
ExternalApiListener:
  Type: AWS::ElasticLoadBalancingV2::Listener
  Properties:
    DefaultActions:
      - Type: forward
        TargetGroupArn:
          Ref: ExternalApiTargetGroup
    LoadBalancerArn:
      Ref: ExtApiElb
    Port: 6443
    Protocol: TCP
```

```
ExternalApiTargetGroup:
  Type: AWS::ElasticLoadBalancingV2::TargetGroup
  Properties:
    HealthCheckIntervalSeconds: 10
    HealthCheckPath: "/readyz"
    HealthCheckPort: 6443
    HealthCheckProtocol: HTTPS
    HealthyThresholdCount: 2
    UnhealthyThresholdCount: 2
    Port: 6443
    Protocol: TCP
    TargetType: ip
    Vpclid:
      Ref: Vpclid
    TargetGroupAttributes:
      - Key: deregistration_delay.timeout_seconds
        Value: 60
```

```
InternalApiListener:
  Type: AWS::ElasticLoadBalancingV2::Listener
  Properties:
    DefaultActions:
      - Type: forward
        TargetGroupArn:
          Ref: InternalApiTargetGroup
    LoadBalancerArn:
      Ref: IntApiElb
    Port: 6443
    Protocol: TCP
```

```
InternalApiTargetGroup:
  Type: AWS::ElasticLoadBalancingV2::TargetGroup
  Properties:
    HealthCheckIntervalSeconds: 10
    HealthCheckPath: "/readyz"
```

HealthCheckPort: 6443
HealthCheckProtocol: HTTPS
HealthyThresholdCount: 2
UnhealthyThresholdCount: 2
Port: 6443
Protocol: TCP
TargetType: ip
VpcId:
 Ref: VpcId
TargetGroupAttributes:
- Key: deregistration_delay.timeout_seconds
 Value: 60

InternalServiceInternalListener:
Type: AWS::ElasticLoadBalancingV2::Listener
Properties:
 DefaultActions:
 - Type: forward
 TargetGroupArn:
 Ref: InternalServiceTargetGroup
 LoadBalancerArn:
 Ref: IntApiElb
 Port: 22623
 Protocol: TCP

InternalServiceTargetGroup:
Type: AWS::ElasticLoadBalancingV2::TargetGroup
Properties:
 HealthCheckIntervalSeconds: 10
 HealthCheckPath: "/healthz"
 HealthCheckPort: 22623
 HealthCheckProtocol: HTTPS
 HealthyThresholdCount: 2
 UnhealthyThresholdCount: 2
 Port: 22623
 Protocol: TCP
 TargetType: ip
 VpcId:
 Ref: VpcId
 TargetGroupAttributes:
 - Key: deregistration_delay.timeout_seconds
 Value: 60

RegisterTargetLambdalaRole:
Type: AWS::IAM::Role
Properties:
 RoleName: !Join ["-", [!Ref InfrastructureName, "nlb", "lambda", "role"]]
 AssumeRolePolicyDocument:
 Version: "2012-10-17"
 Statement:
 - Effect: "Allow"
 Principal:
 Service:
 - "lambda.amazonaws.com"
 Action:
 - "sts:AssumeRole"

```

Path: "/"
Policies:
- PolicyName: !Join ["-", [!Ref InfrastructureName, "master", "policy"]]
  PolicyDocument:
    Version: "2012-10-17"
    Statement:
    - Effect: "Allow"
      Action:
      [
        "elasticloadbalancing:RegisterTargets",
        "elasticloadbalancing:DeregisterTargets",
      ]
      Resource: !Ref InternalApiTargetGroup
    - Effect: "Allow"
      Action:
      [
        "elasticloadbalancing:RegisterTargets",
        "elasticloadbalancing:DeregisterTargets",
      ]
      Resource: !Ref InternalServiceTargetGroup
    - Effect: "Allow"
      Action:
      [
        "elasticloadbalancing:RegisterTargets",
        "elasticloadbalancing:DeregisterTargets",
      ]
      Resource: !Ref ExternalApiTargetGroup

```

RegisterNlbIpTargets:

```

Type: "AWS::Lambda::Function"
Properties:
  Handler: "index.handler"
  Role:
    Fn::GetAtt:
    - "RegisterTargetLambdalaRole"
    - "Arn"
  Code:
    ZipFile: |
      import json
      import boto3
      import cfntemplate
      def handler(event, context):
        elb = boto3.client('elbv2')
        if event['RequestType'] == 'Delete':
          elb.deregister_targets(TargetGroupArn=event['ResourceProperties']
            ['TargetArn'],Targets=[{'Id': event['ResourceProperties']['TargetIp']})
        elif event['RequestType'] == 'Create':
          elb.register_targets(TargetGroupArn=event['ResourceProperties']['TargetArn'],Targets=
            [{'Id': event['ResourceProperties']['TargetIp']})
          responseData = {}
          cfntemplate.send(event, context, cfntemplate.SUCCESS, responseData,
            event['ResourceProperties']['TargetArn']+event['ResourceProperties']['TargetIp'])
  Runtime: "python3.7"
  Timeout: 120

```

RegisterSubnetTagsLambdalaRole:

Type: AWS::IAM::Role

Properties:

RoleName: !Join ["-", [!Ref InfrastructureName, "subnet-tags-lambda-role"]]

AssumeRolePolicyDocument:

Version: "2012-10-17"

Statement:

- Effect: "Allow"

Principal:

Service:

- "lambda.amazonaws.com"

Action:

- "sts:AssumeRole"

Path: "/"

Policies:

- PolicyName: !Join ["-", [!Ref InfrastructureName, "subnet-tagging-policy"]]

PolicyDocument:

Version: "2012-10-17"

Statement:

- Effect: "Allow"

Action:

```
[
  "ec2:DeleteTags",
  "ec2:CreateTags"
]
```

Resource: "arn:aws:ec2:*:*:subnet/*"

- Effect: "Allow"

Action:

```
[
  "ec2:DescribeSubnets",
  "ec2:DescribeTags"
]
```

Resource: ""

RegisterSubnetTags:

Type: "AWS::Lambda::Function"

Properties:

Handler: "index.handler"

Role:

Fn::GetAtt:

- "RegisterSubnetTagsLambdaRole"

- "Arn"

Code:

ZipFile: |

```
import json
```

```
import boto3
```

```
import cfnresponse
```

```
def handler(event, context):
```

```
    ec2_client = boto3.client('ec2')
```

```
    if event['RequestType'] == 'Delete':
```

```
        for subnet_id in event['ResourceProperties']['Subnets']:
```

```
            ec2_client.delete_tags(Resources=[subnet_id], Tags=[{'Key': 'kubernetes.io/cluster/' +
event['ResourceProperties']['InfrastructureName']}]);
```

```
    elif event['RequestType'] == 'Create':
```

```
        for subnet_id in event['ResourceProperties']['Subnets']:
```

```
            ec2_client.create_tags(Resources=[subnet_id], Tags=[{'Key': 'kubernetes.io/cluster/' +
event['ResourceProperties']['InfrastructureName'], 'Value': 'shared'}]);
```

```
    responseData = {}
    cfnresponse.send(event, context, cfnresponse.SUCCESS, responseData,
event['ResourceProperties']['InfrastructureName']+event['ResourceProperties']['Subnets'][0])
    Runtime: "python3.7"
    Timeout: 120

RegisterPublicSubnetTags:
  Type: Custom::SubnetRegister
  Properties:
    ServiceToken: !GetAtt RegisterSubnetTags.Arn
    InfrastructureName: !Ref InfrastructureName
    Subnets: !Ref PublicSubnets

RegisterPrivateSubnetTags:
  Type: Custom::SubnetRegister
  Properties:
    ServiceToken: !GetAtt RegisterSubnetTags.Arn
    InfrastructureName: !Ref InfrastructureName
    Subnets: !Ref PrivateSubnets

Outputs:
PrivateHostedZoneId:
  Description: Hosted zone ID for the private DNS, which is required for private records.
  Value: !Ref IntDns
ExternalApiLoadBalancerName:
  Description: Full name of the external API load balancer.
  Value: !GetAtt ExtApiElb.LoadBalancerFullName
InternalApiLoadBalancerName:
  Description: Full name of the internal API load balancer.
  Value: !GetAtt IntApiElb.LoadBalancerFullName
ApiServerDnsName:
  Description: Full hostname of the API server, which is required for the Ignition config files.
  Value: !Join [".", ["api-int", !Ref ClusterName, !Ref HostedZoneName]]
RegisterNlbTargetsLambda:
  Description: Lambda ARN useful to help register or deregister IP targets for these load
balancers.
  Value: !GetAtt RegisterNlbTargets.Arn
ExternalApiTargetGroupArn:
  Description: ARN of the external API target group.
  Value: !Ref ExternalApiTargetGroup
InternalApiTargetGroupArn:
  Description: ARN of the internal API target group.
  Value: !Ref InternalApiTargetGroup
InternalServiceTargetGroupArn:
  Description: ARN of the internal service target group.
  Value: !Ref InternalServiceTargetGroup
```



중요

클러스터를 AWS 정부 또는 시크릿 리전에 배포하는 경우 **CNAME** 레코드를 사용하도록 **InternalApiServerRecord**를 업데이트해야 합니다. **ALIAS** 유형의 레코드는 AWS 정부 리전에서 지원되지 않습니다. 예를 들면 다음과 같습니다.

```
Type: CNAME
TTL: 10
ResourceRecords:
- !GetAtt IntApiElb.DNSName
```

추가 리소스

- 공개 호스팅 영역 나열에 대한 자세한 내용은 AWS 문서의 [공개 호스팅 영역 나열](#)을 참조하십시오.

4.12.10. AWS에서 보안 그룹 및 역할 생성

OpenShift Container Platform 클러스터에서 사용할 보안 그룹 및 역할을 AWS(Amazon Web Services)에서 생성해야 합니다.

제공된 CloudFormation 템플릿과 사용자 정의 매개변수 파일을 사용하여 AWS 리소스 스택을 생성할 수 있습니다. 스택은 OpenShift Container Platform 클러스터에 필요한 보안 그룹 및 역할을 나타냅니다.



참고

AWS 인프라를 생성하는 데 제공된 CloudFormation 템플릿을 사용하지 않는 경우, 제공된 정보를 검토하고 수동으로 인프라를 생성해야 합니다. 클러스터가 올바르게 초기화되지 않은 경우, Red Hat 지원팀에 설치 로그를 제시하여 문의해야 할 수도 있습니다.

사전 요구 사항

- AWS 계정을 구성했습니다.
- **aws** 구성을 실행하여 AWS 키와 리전을 로컬 AWS 프로필에 추가하셨습니다.
- 클러스터에 대한 Ignition 구성 파일을 생성하셨습니다.
- AWS에서 VPC 및 관련 서브넷을 생성하고 구성하셨습니다.

프로세스

1. 템플릿에 필요한 매개변수 값이 포함된 JSON 파일을 생성합니다.

```
[
  {
    "ParameterKey": "InfrastructureName", ①
    "ParameterValue": "mycluster-<random_string>" ②
  },
  {
    "ParameterKey": "VpcCidr", ③
    "ParameterValue": "10.0.0.0/16" ④
  },
  {
```

```

"ParameterKey": "PrivateSubnets", 5
"ParameterValue": "subnet-<random_string>" 6
},
{
"ParameterKey": "VpcId", 7
"ParameterValue": "vpc-<random_string>" 8
}
]

```

- 1 클러스터에 대해 Ignition 구성 파일에 인코딩되는 클러스터 인프라의 이름입니다.
- 2 Ignition 구성 파일 메타데이터에서 추출한 인프라 이름을 <cluster-name>-<random-string> 형식으로 지정합니다.
- 3 VPC의 CIDR 블록입니다.
- 4 **xxxx/16-24** 양식으로 정의하고 VPC에 사용한 CIDR 블록 매개변수를 지정합니다.
- 5 VPC용으로 만든 프라이빗 서브넷입니다.
- 6 VPC에 대한 CloudFormation 템플릿의 출력에서 **PrivateSubnetIds** 값을 지정합니다.
- 7 클러스터용으로 만든 VPC입니다.
- 8 VPC에 대한 CloudFormation 템플릿의 출력에서 **VpcId** 값을 지정합니다.

2. 이 항목의 **보안 개체에 대한 CloudFormation 템플릿** 섹션에서 템플릿을 복사하여 사용자 컴퓨터에 YAML 파일로 저장합니다. 이 템플릿은 클러스터에 필요한 보안 그룹 및 역할을 설명합니다.
3. CloudFormation 템플릿을 시작하여 보안 그룹 및 역할을 나타내는 AWS 리소스 스택을 생성합니다.

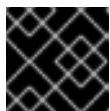

중요

명령은 한 줄로 입력해야 합니다.

```

$ aws cloudformation create-stack --stack-name <name> 1
--template-body file://<template>.yaml 2
--parameters file://<parameters>.json 3
--capabilities CAPABILITY_NAMED_IAM 4

```

- 1 <name>은 CloudFormation 스택의 이름입니다(예: **cluster-sec**). 클러스터를 제거하는 경우 이 스택의 이름이 필요합니다.
- 2 <template>은 저장한 CloudFormation 템플릿 YAML 파일의 상대 경로 및 이름입니다.
- 3 <parameters>는 CloudFormation 매개변수 JSON 파일의 상대 경로 및 이름입니다.
- 4 제공된 템플릿에서 일부 **AWS::IAM::Role** 및 **AWS::IAM::InstanceProfile** 리소스를 생성하므로 **CAPABILITY_NAMED_IAM** 기능을 명시적으로 선언해야 합니다.

출력 예

■

```
arn:aws:cloudformation:us-east-1:269333783861:stack/cluster-sec/03bd4210-2ed7-11eb-6d7a-13fc0b61e9db
```

4. 템플릿 구성 요소가 있는지 확인합니다.

```
$ aws cloudformation describe-stacks --stack-name <name>
```

StackStatus에 **CREATE_COMPLETE**이 표시된 후 다음 매개변수의 출력 값이 표시됩니다. 클러스터를 생성하기 위해 실행하는 다른 CloudFormation 템플릿에 이러한 매개변수 값을 제공해야 합니다.

MasterSecurityGroup	마스터 보안 그룹 ID
WorkerSecurityGroup	작업자 보안 그룹 ID
MasterInstanceProfile	마스터 IAM 인스턴스 프로필
WorkerInstanceProfile	작업자 IAM 인스턴스 프로필

4.12.10.1. 보안 개체의 CloudFormation 템플릿

다음 CloudFormation 템플릿을 사용하여 OpenShift Container Platform 클러스터에 필요한 보안 개체를 배포할 수 있습니다.

예 4.57. 보안 개체의 CloudFormation 템플릿

```
AWSTemplateFormatVersion: 2010-09-09
Description: Template for OpenShift Cluster Security Elements (Security Groups & IAM)

Parameters:
  InfrastructureName:
    AllowedPattern: ^([a-zA-Z][a-zA-Z0-9\-\-]{0,26})$
    MaxLength: 27
    MinLength: 1
    ConstraintDescription: Infrastructure name must be alphanumeric, start with a letter, and have a maximum of 27 characters.
    Description: A short, unique cluster ID used to tag cloud resources and identify items owned or used by the cluster.
    Type: String
  VpcCidr:
    AllowedPattern: ^(((0-9)|[1-9][0-9]|1[0-9]{2}|2[0-4][0-9]|25[0-5])\.)\.{3}((0-9)|[1-9][0-9]|1[0-9]{2}|2[0-4][0-9]|25[0-5])(\.(1[6-9]|2[0-4]))$
    ConstraintDescription: CIDR block parameter must be in the form x.x.x.x/16-24.
    Default: 10.0.0.0/16
```

Description: CIDR block for VPC.

Type: String

VpcId:

Description: The VPC-scoped resources will belong to this VPC.

Type: AWS::EC2::VPC::Id

PrivateSubnets:

Description: The internal subnets.

Type: List<AWS::EC2::Subnet::Id>

Metadata:

AWS::CloudFormation::Interface:

ParameterGroups:

- Label:

default: "Cluster Information"

Parameters:

- InfrastructureName

- Label:

default: "Network Configuration"

Parameters:

- VpcId

- VpcCidr

- PrivateSubnets

ParameterLabels:

InfrastructureName:

default: "Infrastructure Name"

VpcId:

default: "VPC ID"

VpcCidr:

default: "VPC CIDR"

PrivateSubnets:

default: "Private Subnets"

Resources:

MasterSecurityGroup:

Type: AWS::EC2::SecurityGroup

Properties:

GroupDescription: Cluster Master Security Group

SecurityGroupIngress:

- IpProtocol: icmp

FromPort: 0

ToPort: 0

CidrIp: !Ref VpcCidr

- IpProtocol: tcp

FromPort: 22

ToPort: 22

CidrIp: !Ref VpcCidr

- IpProtocol: tcp

ToPort: 6443

FromPort: 6443

CidrIp: !Ref VpcCidr

- IpProtocol: tcp

FromPort: 22623

ToPort: 22623

CidrIp: !Ref VpcCidr

VpcId: !Ref VpcId

WorkerSecurityGroup:

Type: AWS::EC2::SecurityGroup

Properties:

GroupDescription: Cluster Worker Security Group

SecurityGroupIngress:

- IpProtocol: icmp

FromPort: 0

ToPort: 0

CidrIp: !Ref VpcCidr

- IpProtocol: tcp

FromPort: 22

ToPort: 22

CidrIp: !Ref VpcCidr

VpcId: !Ref VpcId

MasterIngressEtcd:

Type: AWS::EC2::SecurityGroupIngress

Properties:

GroupId: !GetAtt MasterSecurityGroup.GroupId

SourceSecurityGroupId: !GetAtt MasterSecurityGroup.GroupId

Description: etcd

FromPort: 2379

ToPort: 2380

IpProtocol: tcp

MasterIngressVxlan:

Type: AWS::EC2::SecurityGroupIngress

Properties:

GroupId: !GetAtt MasterSecurityGroup.GroupId

SourceSecurityGroupId: !GetAtt MasterSecurityGroup.GroupId

Description: Vxlan packets

FromPort: 4789

ToPort: 4789

IpProtocol: udp

MasterIngressWorkerVxlan:

Type: AWS::EC2::SecurityGroupIngress

Properties:

GroupId: !GetAtt MasterSecurityGroup.GroupId

SourceSecurityGroupId: !GetAtt WorkerSecurityGroup.GroupId

Description: Vxlan packets

FromPort: 4789

ToPort: 4789

IpProtocol: udp

MasterIngressGeneve:

Type: AWS::EC2::SecurityGroupIngress

Properties:

GroupId: !GetAtt MasterSecurityGroup.GroupId

SourceSecurityGroupId: !GetAtt MasterSecurityGroup.GroupId

Description: Geneve packets

FromPort: 6081

ToPort: 6081

IpProtocol: udp

MasterIngressWorkerGeneve:

Type: AWS::EC2::SecurityGroupIngress

Properties:

GroupId: !GetAtt MasterSecurityGroup.GroupId

SourceSecurityGroupId: !GetAtt WorkerSecurityGroup.GroupId

Description: Geneve packets

FromPort: 6081

ToPort: 6081

IpProtocol: udp

MasterIngressIpsecIke:

Type: AWS::EC2::SecurityGroupIngress

Properties:

GroupId: !GetAtt MasterSecurityGroup.GroupId

SourceSecurityGroupId: !GetAtt MasterSecurityGroup.GroupId

Description: IPsec IKE packets

FromPort: 500

ToPort: 500

IpProtocol: udp

MasterIngressIpsecNat:

Type: AWS::EC2::SecurityGroupIngress

Properties:

GroupId: !GetAtt MasterSecurityGroup.GroupId

SourceSecurityGroupId: !GetAtt MasterSecurityGroup.GroupId

Description: IPsec NAT-T packets

FromPort: 4500

ToPort: 4500

IpProtocol: udp

MasterIngressIpsecEsp:

Type: AWS::EC2::SecurityGroupIngress

Properties:

GroupId: !GetAtt MasterSecurityGroup.GroupId

SourceSecurityGroupId: !GetAtt MasterSecurityGroup.GroupId

Description: IPsec ESP packets

IpProtocol: 50

MasterIngressWorkerIpsecIke:

Type: AWS::EC2::SecurityGroupIngress

Properties:

GroupId: !GetAtt MasterSecurityGroup.GroupId

SourceSecurityGroupId: !GetAtt WorkerSecurityGroup.GroupId

Description: IPsec IKE packets

FromPort: 500

ToPort: 500

IpProtocol: udp

MasterIngressWorkerIpsecNat:

Type: AWS::EC2::SecurityGroupIngress

Properties:

GroupId: !GetAtt MasterSecurityGroup.GroupId

SourceSecurityGroupId: !GetAtt WorkerSecurityGroup.GroupId

Description: IPsec NAT-T packets

FromPort: 4500

ToPort: 4500

IpProtocol: udp

MasterIngressWorkerIpsecEsp:

Type: AWS::EC2::SecurityGroupIngress

Properties:

GroupId: !GetAtt MasterSecurityGroup.GroupId

SourceSecurityGroupId: !GetAtt WorkerSecurityGroup.GroupId

Description: IPsec ESP packets

IpProtocol: 50

MasterIngressInternal:

Type: AWS::EC2::SecurityGroupIngress

Properties:

GroupId: !GetAtt MasterSecurityGroup.GroupId

SourceSecurityGroupId: !GetAtt MasterSecurityGroup.GroupId

Description: Internal cluster communication

FromPort: 9000

ToPort: 9999

IpProtocol: tcp

MasterIngressWorkerInternal:

Type: AWS::EC2::SecurityGroupIngress

Properties:

GroupId: !GetAtt MasterSecurityGroup.GroupId

SourceSecurityGroupId: !GetAtt WorkerSecurityGroup.GroupId

Description: Internal cluster communication

FromPort: 9000

ToPort: 9999

IpProtocol: tcp

MasterIngressInternalUDP:

Type: AWS::EC2::SecurityGroupIngress

Properties:

GroupId: !GetAtt MasterSecurityGroup.GroupId

SourceSecurityGroupId: !GetAtt MasterSecurityGroup.GroupId

Description: Internal cluster communication

FromPort: 9000

ToPort: 9999

IpProtocol: udp

MasterIngressWorkerInternalUDP:

Type: AWS::EC2::SecurityGroupIngress

Properties:

GroupId: !GetAtt MasterSecurityGroup.GroupId

SourceSecurityGroupId: !GetAtt WorkerSecurityGroup.GroupId

Description: Internal cluster communication

FromPort: 9000

ToPort: 9999

IpProtocol: udp

MasterIngressKube:

Type: AWS::EC2::SecurityGroupIngress

Properties:

GroupId: !GetAtt MasterSecurityGroup.GroupId

SourceSecurityGroupId: !GetAtt MasterSecurityGroup.GroupId

Description: Kubernetes kubelet, scheduler and controller manager

FromPort: 10250

ToPort: 10259

IpProtocol: tcp

MasterIngressWorkerKube:

Type: AWS::EC2::SecurityGroupIngress

Properties:

GroupId: !GetAtt MasterSecurityGroup.GroupId

SourceSecurityGroupId: !GetAtt WorkerSecurityGroup.GroupId

Description: Kubernetes kubelet, scheduler and controller manager

FromPort: 10250

ToPort: 10259

IpProtocol: tcp

MasterIngressIngressServices:

Type: AWS::EC2::SecurityGroupIngress

Properties:

GroupId: !GetAtt MasterSecurityGroup.GroupId

SourceSecurityGroupId: !GetAtt MasterSecurityGroup.GroupId

Description: Kubernetes ingress services

FromPort: 30000

ToPort: 32767

IpProtocol: tcp

MasterIngressWorkerIngressServices:

Type: AWS::EC2::SecurityGroupIngress

Properties:

GroupId: !GetAtt MasterSecurityGroup.GroupId

SourceSecurityGroupId: !GetAtt WorkerSecurityGroup.GroupId

Description: Kubernetes ingress services

FromPort: 30000

ToPort: 32767

IpProtocol: tcp

MasterIngressIngressServicesUDP:

Type: AWS::EC2::SecurityGroupIngress

Properties:

GroupId: !GetAtt MasterSecurityGroup.GroupId

SourceSecurityGroupId: !GetAtt MasterSecurityGroup.GroupId

Description: Kubernetes ingress services

FromPort: 30000

ToPort: 32767

IpProtocol: udp

MasterIngressWorkerIngressServicesUDP:

Type: AWS::EC2::SecurityGroupIngress

Properties:

GroupId: !GetAtt MasterSecurityGroup.GroupId

SourceSecurityGroupId: !GetAtt WorkerSecurityGroup.GroupId

Description: Kubernetes ingress services

FromPort: 30000

ToPort: 32767

IpProtocol: udp

WorkerIngressVxlan:

Type: AWS::EC2::SecurityGroupIngress

Properties:

GroupId: !GetAtt WorkerSecurityGroup.GroupId
SourceSecurityGroupId: !GetAtt WorkerSecurityGroup.GroupId
Description: Vxlan packets
FromPort: 4789
ToPort: 4789
IpProtocol: udp

WorkerIngressMasterVxlan:

Type: AWS::EC2::SecurityGroupIngress
Properties:
GroupId: !GetAtt WorkerSecurityGroup.GroupId
SourceSecurityGroupId: !GetAtt MasterSecurityGroup.GroupId
Description: Vxlan packets
FromPort: 4789
ToPort: 4789
IpProtocol: udp

WorkerIngressGeneve:

Type: AWS::EC2::SecurityGroupIngress
Properties:
GroupId: !GetAtt WorkerSecurityGroup.GroupId
SourceSecurityGroupId: !GetAtt WorkerSecurityGroup.GroupId
Description: Geneve packets
FromPort: 6081
ToPort: 6081
IpProtocol: udp

WorkerIngressMasterGeneve:

Type: AWS::EC2::SecurityGroupIngress
Properties:
GroupId: !GetAtt WorkerSecurityGroup.GroupId
SourceSecurityGroupId: !GetAtt MasterSecurityGroup.GroupId
Description: Geneve packets
FromPort: 6081
ToPort: 6081
IpProtocol: udp

WorkerIngressIpsecIke:

Type: AWS::EC2::SecurityGroupIngress
Properties:
GroupId: !GetAtt WorkerSecurityGroup.GroupId
SourceSecurityGroupId: !GetAtt WorkerSecurityGroup.GroupId
Description: IPsec IKE packets
FromPort: 500
ToPort: 500
IpProtocol: udp

WorkerIngressIpsecNat:

Type: AWS::EC2::SecurityGroupIngress
Properties:
GroupId: !GetAtt WorkerSecurityGroup.GroupId
SourceSecurityGroupId: !GetAtt WorkerSecurityGroup.GroupId
Description: IPsec NAT-T packets
FromPort: 4500
ToPort: 4500
IpProtocol: udp

WorkerIngressIpsecEsp:

Type: AWS::EC2::SecurityGroupIngress

Properties:

GroupId: !GetAtt WorkerSecurityGroup.GroupId

SourceSecurityGroupId: !GetAtt WorkerSecurityGroup.GroupId

Description: IPsec ESP packets

IpProtocol: 50

WorkerIngressMasterIpsecIke:

Type: AWS::EC2::SecurityGroupIngress

Properties:

GroupId: !GetAtt WorkerSecurityGroup.GroupId

SourceSecurityGroupId: !GetAtt MasterSecurityGroup.GroupId

Description: IPsec IKE packets

FromPort: 500

ToPort: 500

IpProtocol: udp

WorkerIngressMasterIpsecNat:

Type: AWS::EC2::SecurityGroupIngress

Properties:

GroupId: !GetAtt WorkerSecurityGroup.GroupId

SourceSecurityGroupId: !GetAtt MasterSecurityGroup.GroupId

Description: IPsec NAT-T packets

FromPort: 4500

ToPort: 4500

IpProtocol: udp

WorkerIngressMasterIpsecEsp:

Type: AWS::EC2::SecurityGroupIngress

Properties:

GroupId: !GetAtt WorkerSecurityGroup.GroupId

SourceSecurityGroupId: !GetAtt MasterSecurityGroup.GroupId

Description: IPsec ESP packets

IpProtocol: 50

WorkerIngressInternal:

Type: AWS::EC2::SecurityGroupIngress

Properties:

GroupId: !GetAtt WorkerSecurityGroup.GroupId

SourceSecurityGroupId: !GetAtt WorkerSecurityGroup.GroupId

Description: Internal cluster communication

FromPort: 9000

ToPort: 9999

IpProtocol: tcp

WorkerIngressMasterInternal:

Type: AWS::EC2::SecurityGroupIngress

Properties:

GroupId: !GetAtt WorkerSecurityGroup.GroupId

SourceSecurityGroupId: !GetAtt MasterSecurityGroup.GroupId

Description: Internal cluster communication

FromPort: 9000

ToPort: 9999

IpProtocol: tcp

WorkerIngressInternalUDP:

Type: AWS::EC2::SecurityGroupIngress

Properties:

GroupId: !GetAtt WorkerSecurityGroup.GroupId

SourceSecurityGroupId: !GetAtt WorkerSecurityGroup.GroupId

Description: Internal cluster communication

FromPort: 9000

ToPort: 9999

IpProtocol: udp

WorkerIngressMasterInternalUDP:

Type: AWS::EC2::SecurityGroupIngress

Properties:

GroupId: !GetAtt WorkerSecurityGroup.GroupId

SourceSecurityGroupId: !GetAtt MasterSecurityGroup.GroupId

Description: Internal cluster communication

FromPort: 9000

ToPort: 9999

IpProtocol: udp

WorkerIngressKube:

Type: AWS::EC2::SecurityGroupIngress

Properties:

GroupId: !GetAtt WorkerSecurityGroup.GroupId

SourceSecurityGroupId: !GetAtt WorkerSecurityGroup.GroupId

Description: Kubernetes secure kubelet port

FromPort: 10250

ToPort: 10250

IpProtocol: tcp

WorkerIngressWorkerKube:

Type: AWS::EC2::SecurityGroupIngress

Properties:

GroupId: !GetAtt WorkerSecurityGroup.GroupId

SourceSecurityGroupId: !GetAtt MasterSecurityGroup.GroupId

Description: Internal Kubernetes communication

FromPort: 10250

ToPort: 10250

IpProtocol: tcp

WorkerIngressIngressServices:

Type: AWS::EC2::SecurityGroupIngress

Properties:

GroupId: !GetAtt WorkerSecurityGroup.GroupId

SourceSecurityGroupId: !GetAtt WorkerSecurityGroup.GroupId

Description: Kubernetes ingress services

FromPort: 30000

ToPort: 32767

IpProtocol: tcp

WorkerIngressMasterIngressServices:

Type: AWS::EC2::SecurityGroupIngress

Properties:

GroupId: !GetAtt WorkerSecurityGroup.GroupId

SourceSecurityGroupId: !GetAtt MasterSecurityGroup.GroupId

Description: Kubernetes ingress services
FromPort: 30000
ToPort: 32767
IpProtocol: tcp

WorkerIngressIngressServicesUDP:

Type: AWS::EC2::SecurityGroupIngress
Properties:
 GroupId: !GetAtt WorkerSecurityGroup.GroupId
 SourceSecurityGroupId: !GetAtt WorkerSecurityGroup.GroupId
 Description: Kubernetes ingress services
 FromPort: 30000
 ToPort: 32767
 IpProtocol: udp

WorkerIngressMasterIngressServicesUDP:

Type: AWS::EC2::SecurityGroupIngress
Properties:
 GroupId: !GetAtt WorkerSecurityGroup.GroupId
 SourceSecurityGroupId: !GetAtt MasterSecurityGroup.GroupId
 Description: Kubernetes ingress services
 FromPort: 30000
 ToPort: 32767
 IpProtocol: udp

MasterIamRole:

Type: AWS::IAM::Role
Properties:
 AssumeRolePolicyDocument:
 Version: "2012-10-17"
 Statement:
 - Effect: "Allow"
 Principal:
 Service:
 - "ec2.amazonaws.com"
 Action:
 - "sts:AssumeRole"
 Policies:
 - PolicyName: !Join ["-", [!Ref InfrastructureName, "master", "policy"]]
 PolicyDocument:
 Version: "2012-10-17"
 Statement:
 - Effect: "Allow"
 Action:
 - "ec2:AttachVolume"
 - "ec2:AuthorizeSecurityGroupIngress"
 - "ec2:CreateSecurityGroup"
 - "ec2:CreateTags"
 - "ec2:CreateVolume"
 - "ec2>DeleteSecurityGroup"
 - "ec2>DeleteVolume"
 - "ec2:Describe*"
 - "ec2:DetachVolume"
 - "ec2:ModifyInstanceAttribute"
 - "ec2:ModifyVolume"
 - "ec2:RevokeSecurityGroupIngress"

- "elasticloadbalancing:AddTags"
- "elasticloadbalancing:AttachLoadBalancerToSubnets"
- "elasticloadbalancing:ApplySecurityGroupsToLoadBalancer"
- "elasticloadbalancing:CreateListener"
- "elasticloadbalancing:CreateLoadBalancer"
- "elasticloadbalancing:CreateLoadBalancerPolicy"
- "elasticloadbalancing:CreateLoadBalancerListeners"
- "elasticloadbalancing:CreateTargetGroup"
- "elasticloadbalancing:ConfigureHealthCheck"
- "elasticloadbalancing>DeleteListener"
- "elasticloadbalancing>DeleteLoadBalancer"
- "elasticloadbalancing>DeleteLoadBalancerListeners"
- "elasticloadbalancing>DeleteTargetGroup"
- "elasticloadbalancing:DeregisterInstancesFromLoadBalancer"
- "elasticloadbalancing:DeregisterTargets"
- "elasticloadbalancing:Describe*"
- "elasticloadbalancing:DetachLoadBalancerFromSubnets"
- "elasticloadbalancing:ModifyListener"
- "elasticloadbalancing:ModifyLoadBalancerAttributes"
- "elasticloadbalancing:ModifyTargetGroup"
- "elasticloadbalancing:ModifyTargetGroupAttributes"
- "elasticloadbalancing:RegisterInstancesWithLoadBalancer"
- "elasticloadbalancing:RegisterTargets"
- "elasticloadbalancing:SetLoadBalancerPoliciesForBackendServer"
- "elasticloadbalancing:SetLoadBalancerPoliciesOfListener"
- "kms:DescribeKey"

Resource: "*"

MasterInstanceProfile:

Type: "AWS::IAM::InstanceProfile"
 Properties:
 Roles:
 - Ref: "MasterIamRole"

WorkerIamRole:

Type: AWS::IAM::Role
 Properties:
 AssumeRolePolicyDocument:
 Version: "2012-10-17"
 Statement:
 - Effect: "Allow"
 Principal:
 Service:
 - "ec2.amazonaws.com"
 Action:
 - "sts:AssumeRole"
 Policies:
 - PolicyName: !Join ["-", [!Ref InfrastructureName, "worker", "policy"]]
 PolicyDocument:
 Version: "2012-10-17"
 Statement:
 - Effect: "Allow"
 Action:
 - "ec2:DescribeInstances"
 - "ec2:DescribeRegions"
 Resource: "*"

```

WorkerInstanceProfile:
  Type: "AWS::IAM::InstanceProfile"
  Properties:
    Roles:
      - Ref: "WorkerIamRole"

Outputs:
  MasterSecurityGroupId:
    Description: Master Security Group ID
    Value: !GetAtt MasterSecurityGroup.GroupId

  WorkerSecurityGroupId:
    Description: Worker Security Group ID
    Value: !GetAtt WorkerSecurityGroup.GroupId

  MasterInstanceProfile:
    Description: Master IAM Instance Profile
    Value: !Ref MasterInstanceProfile

  WorkerInstanceProfile:
    Description: Worker IAM Instance Profile
    Value: !Ref WorkerInstanceProfile
    
```

4.12.11. AWS 인프라용 RHCOS AMI

Red Hat은 OpenShift Container Platform 노드에 지정할 수 있는 다양한 AWS(Amazon Web Services) 영역에 유효한 RHCOS(Red Hat Enterprise Linux CoreOS) AMI를 제공합니다.



참고

자체 AMI를 가져 와서 RHCOS AMI가 게시되지 않은 리전에 설치할 수도 있습니다.

표 4.31. RHCOS AMI

AWS 영역	AWS AMI
af-south-1	ami-057e5df70c52dc128
ap-east-1	ami-006ab68917f52bb13
ap-northeast-1	ami-0d236f6289c700771
ap-northeast-2	ami-040394572427a293a
ap-south-1	ami-0838c978c0390dd75
ap-southeast-1	ami-07af688c8b65de56f
ap-southeast-2	ami-0a36faab6aa0a0dea

AWS 영역	AWS AMI
ca-central-1	ami-01284e5815ce66a95
eu-central-1	ami-0361c06cf3e935cfe
eu-north-1	ami-0080eb90a48d9655e
eu-south-1	ami-0a3bc89f7aadf0343
eu-west-1	ami-0b4024fa5cb2588bd
eu-west-2	ami-07376355104ab4106
eu-west-3	ami-038f4ce9ea7ac7191
me-south-1	ami-025899013a24bb708
sa-east-1	ami-089e1a3dcc5a5fe08
us-east-1	ami-0d5f9982f029fbc14
us-east-2	ami-0c84b5c5255ec4777
us-west-1	ami-0b421328859954025
us-west-2	ami-010de485a2ee23e5e

4.12.12. AWS에서 부트스트랩 노드 생성

OpenShift Container Platform 클러스터 초기화 과정에서 사용할 부트스트랩 노드를 AWS(Amazon Web Services)에서 생성해야 합니다.

제공된 CloudFormation 템플릿과 사용자 정의 매개변수 파일을 사용하여 AWS 리소스 스택을 생성할 수 있습니다. 스택은 OpenShift Container Platform 설치에 필요한 부트스트랩 노드를 나타냅니다.



참고

부트스트랩 노드를 생성하는 데 제공된 CloudFormation 템플릿을 사용하지 않는 경우, 제공된 정보를 검토하고 수동으로 인프라를 생성해야 합니다.. 클러스터가 올바르게 초기화되지 않은 경우, Red Hat 지원팀에 설치 로그를 제시하여 문의해야 할 수도 있습니다.

사전 요구 사항

- AWS 계정을 구성했습니다.
- **aws** 구성을 실행하여 AWS 키와 리전을 로컬 AWS 프로필에 추가하셨습니다.
- 클러스터에 대한 Ignition 구성 파일을 생성하셨습니다.

- AWS에서 VPC 및 관련 서브넷을 생성하고 구성하셨습니다.
- AWS에서 DNS, 로드 밸런서 및 리스너를 생성하고 구성하셨습니다.
- AWS에서 클러스터에 필요한 보안 그룹 및 역할을 생성하셨습니다.

프로세스

1. **bootstrap.ign** Ignition 구성 파일을 클러스터에 제공할 위치를 지정합니다. 이 파일은 설치 디렉터리에 있습니다. 한 가지 방법은 클러스터의 리전에 S3 버킷을 생성하고 여기에 Ignition 구성 파일을 업로드하는 것입니다.

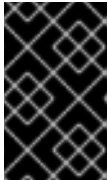

중요

제공된 CloudFormation 템플릿은 클러스터의 Ignition 구성 파일이 S3 버킷에서 제공되는 것으로 가정합니다. 다른 위치에서 파일을 제공하려면 템플릿을 수정해야 합니다.

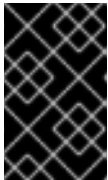

중요

AWS SDK와 다른 엔드 포인트가 있는 리전에 배포하거나 자체 사용자 지정 엔드 포인트를 제공하는 경우 **s3://** 스키마 대신 사전에 서명된 URL을 S3 버킷에 사용해야 합니다.



참고

부트스트랩 Ignition 구성 파일에는 X.509 키와 같은 시크릿이 포함되어 있습니다. 다음 단계는 S3 버킷에 대한 기본 보안을 제공합니다. 추가 보안을 제공하기 위해 OpenShift IAM 사용자와 같은 특정 사용자만 버킷에 포함된 개체에 액세스할 수 있도록 S3 버킷 정책을 활성화할 수 있습니다. S3과 관계없이 부트스트랩 시스템이 도달할 수 있는 모든 주소에서 부트스트랩 Ignition 구성 파일을 제공할 수 있습니다.

- a. 버킷을 만듭니다.

```
$ aws s3 mb s3://<cluster-name>-infra 1
```

- 1 <cluster-name>-infra는 버킷 이름입니다. **install-config.yaml** 파일을 생성할 때 <cluster-name>을 클러스터에 지정된 이름으로 교체합니다.

- b. **bootstrap.ign** Ignition 구성 파일을 버킷에 업로드합니다.

```
$ aws s3 cp <installation_directory>/bootstrap.ign s3://<cluster-name>-infra/bootstrap.ign 1
```

- 1 <installation_directory>는 설치 파일을 저장한 디렉터리의 경로를 지정합니다.

- c. 파일이 업로드되었는지 확인합니다.

```
$ aws s3 ls s3://<cluster-name>-infra/
```

출력 예

```
2019-04-03 16:15:16 314878 bootstrap.ign
```

2. 템플릿에 필요한 매개변수 값이 포함된 JSON 파일을 생성합니다.

```
[
  {
    "ParameterKey": "InfrastructureName", 1
    "ParameterValue": "mycluster-<random_string>" 2
  },
  {
    "ParameterKey": "RhcoshAmi", 3
    "ParameterValue": "ami-<random_string>" 4
  },
  {
    "ParameterKey": "AllowedBootstrapSshCidr", 5
    "ParameterValue": "0.0.0.0/0" 6
  },
  {
    "ParameterKey": "PublicSubnet", 7
    "ParameterValue": "subnet-<random_string>" 8
  },
  {
    "ParameterKey": "MasterSecurityGroup", 9
    "ParameterValue": "sg-<random_string>" 10
  },
  {
    "ParameterKey": "VpcId", 11
    "ParameterValue": "vpc-<random_string>" 12
  },
  {
    "ParameterKey": "BootstrapIgnitionLocation", 13
    "ParameterValue": "s3://<bucket_name>/bootstrap.ign" 14
  },
  {
    "ParameterKey": "AutoRegisterELB", 15
    "ParameterValue": "yes" 16
  },
  {
    "ParameterKey": "RegisterNlbTargetsLambdaArn", 17
    "ParameterValue": "arn:aws:lambda:<region>:<account_number>:function:
<dns_stack_name>-RegisterNlbTargets-<random_string>" 18
  },
  {
    "ParameterKey": "ExternalApiTargetGroupArn", 19
    "ParameterValue": "arn:aws:elasticloadbalancing:<region>:
<account_number>:targetgroup/<dns_stack_name>-Exter-<random_string>" 20
  },
  {
    "ParameterKey": "InternalApiTargetGroupArn", 21
    "ParameterValue": "arn:aws:elasticloadbalancing:<region>:"
  }
]
```

```

<account_number>:targetgroup/<dns_stack_name>-Inter-<random_string>" 22
  },
  {
    "ParameterKey": "InternalServiceTargetGroupArn", 23
    "ParameterValue": "arn:aws:elasticloadbalancing:<region>:
<account_number>:targetgroup/<dns_stack_name>-Inter-<random_string>" 24
  }
]

```

- 1 클러스터에 대해 Ignition 구성 파일에 인코딩되는 클러스터 인프라의 이름입니다.
- 2 Ignition 구성 파일 메타데이터에서 추출한 인프라 이름을 **<cluster-name>-<random-string>** 형식으로 지정합니다.
- 3 부트스트랩 노드에 사용할 현재 RHCOS(Red Hat Enterprise Linux CoreOS) AMI입니다.
- 4 유효한 **AWS::EC2::Image::Id** 값을 지정합니다.
- 5 부트스트랩 노드에 대한 SSH 액세스를 허용하는 CIDR 블록입니다.
- 6 **xxxx/16-24** 형식으로 CIDR 블록을 지정합니다.
- 7 부트스트랩 노드를 시작하기 위해 VPC와 연결되는 퍼블릭 서브넷입니다.
- 8 VPC에 대한 CloudFormation 템플릿의 출력에서 **PublicSubnetIds** 값을 지정합니다.
- 9 마스터 보안 그룹 ID(임시 규칙 등록용)입니다.
- 10 보안 그룹 및 역할에 대한 CloudFormation 템플릿 출력에서 **MasterSecurityGroupId** 값을 지정합니다.
- 11 VPC 생성 리소스가 속합니다.
- 12 VPC에 대한 CloudFormation 템플릿의 출력에서 **VpcId** 값을 지정합니다.
- 13 부트스트랩 Ignition 구성 파일을 가져올 위치입니다.
- 14 S3 버킷과 파일 이름을 **s3://<bucket_name>/bootstrap.ign** 형식으로 지정합니다.
- 15 네트워크 로드 밸런서(NLB) 등록 여부입니다.
- 16 **yes** 또는 **no**를 지정합니다. **yes**를 지정하는 경우 Lambda ARN(Amazon Resource Name) 값을 제공해야 합니다.
- 17 NLB IP 대상 등록 lambda 그룹의 ARN입니다.
- 18 DNS 및 로드 밸런싱을 위해 CloudFormation 템플릿의 출력에서 **RegisterNlbTargetsLambda** 값을 지정합니다. 클러스터를 AWS GovCloud 리전에 배포하는 경우 **arn:aws-us-gov**를 사용합니다.
- 19 외부 API 로드 밸런서 대상 그룹의 ARN입니다.
- 20 DNS 및 로드 밸런싱의 CloudFormation 템플릿 출력에서 **ExternalApiTargetGroupArn** 값을 지정합니다. 클러스터를 AWS GovCloud 리전에 배포하는 경우 **arn:aws-us-gov**를 사용합니다.
- 21 내부 API 로드 밸런서 대상 그룹의 ARN입니다.

- 22 DNS 및 로드 밸런싱의 CloudFormation 템플릿 출력에서 **InternalApiTargetGroupArn** 값을 지정합니다. 클러스터를 AWS GovCloud 리전에 배포하는 경우 **arn:aws-us-gov**를 사용
 - 23 내부 서비스 로드 밸런서 대상 그룹의 ARN입니다.
 - 24 DNS 및 로드 밸런싱의 CloudFormation 템플릿 출력에서 **InternalServiceTargetGroupArn** 값을 지정합니다. 클러스터를 AWS GovCloud 리전에 배포하는 경우 **arn:aws-us-gov**를 사용합니다.
3. 이 항목의 **부트스트랩 시스템의 CloudFormation 템플릿** 섹션에서 템플릿을 복사하여 사용자 시스템에 YAML 파일로 저장합니다. 이 템플릿은 클러스터에 필요한 부트스트랩 시스템을 설명합니다.
 4. CloudFormation 템플릿을 시작하여 부트스트랩 노드를 나타내는 AWS 리소스 스택을 생성합니다.



중요

명령은 한 줄로 입력해야 합니다.

```
$ aws cloudformation create-stack --stack-name <name> 1
  --template-body file://<template>.yaml 2
  --parameters file://<parameters>.json 3
  --capabilities CAPABILITY_NAMED_IAM 4
```

- 1 **<name>**은 CloudFormation 스택의 이름입니다(예: **cluster-bootstrap**). 클러스터를 제거하는 경우 이 스택의 이름이 필요합니다.
- 2 **<template>**은 저장한 CloudFormation 템플릿 YAML 파일의 상대 경로 및 이름입니다.
- 3 **<parameters>**는 CloudFormation 매개변수 JSON 파일의 상대 경로 및 이름입니다.
- 4 제공된 템플릿에서 일부 **AWS::IAM::Role** 및 **AWS::IAM::InstanceProfile** 리소스를 생성하므로 **CAPABILITY_NAMED_IAM** 기능을 명시적으로 선언해야 합니다.

출력 예

```
arn:aws:cloudformation:us-east-1:269333783861:stack/cluster-bootstrap/12944486-2add-11eb-9dee-12dace8e3a83
```

5. 템플릿 구성 요소가 있는지 확인합니다.

```
$ aws cloudformation describe-stacks --stack-name <name>
```

StackStatus에 **CREATE_COMPLETE**이 표시된 후 다음 매개변수의 출력 값이 표시됩니다. 클러스터를 생성하기 위해 실행하는 다른 CloudFormation 템플릿에 이러한 매개변수 값을 제공해야 합니다.

Bootstrap InstanceId	부트스트랩 인스턴스 ID입니다.
-----------------------------	-------------------

Bootstrap PublicIp	부트스트랩 노드 공용 IP 주소입니다.
Bootstrap PrivateIp	부트스트랩 노드 개인 IP 주소입니다.

4.12.12.1. 부트스트랩 시스템용 CloudFormation 템플릿

다음 CloudFormation 템플릿을 사용하여 OpenShift Container Platform 클러스터에 필요한 부트스트랩 시스템을 배포할 수 있습니다.

예 4.58. 부트스트랩 시스템용 CloudFormation 템플릿

```

AWSTemplateFormatVersion: 2010-09-09
Description: Template for OpenShift Cluster Bootstrap (EC2 Instance, Security Groups and IAM)

Parameters:
  InfrastructureName:
    AllowedPattern: ^([a-zA-Z][a-zA-Z0-9\-\]{0,26})$
    MaxLength: 27
    MinLength: 1
    ConstraintDescription: Infrastructure name must be alphanumeric, start with a letter, and have a maximum of 27 characters.
    Description: A short, unique cluster ID used to tag cloud resources and identify items owned or used by the cluster.
    Type: String
  RhcosAmi:
    Description: Current Red Hat Enterprise Linux CoreOS AMI to use for bootstrap.
    Type: AWS::EC2::Image::Id
  AllowedBootstrapSshCidr:
    AllowedPattern: ^((([0-9]|[1-9][0-9]|1[0-9]{2}|2[0-4][0-9]|25[0-5])\.)\.)\.)\{3}([0-9]|[1-9][0-9]|1[0-9]{2}|2[0-4][0-9]|25[0-5])(\)|([0-9]|1[0-9]|2[0-9]|3[0-2]))$
    ConstraintDescription: CIDR block parameter must be in the form x.x.x.x/0-32.
    Default: 0.0.0.0/0
    Description: CIDR block to allow SSH access to the bootstrap node.
    Type: String
  PublicSubnet:
    Description: The public subnet to launch the bootstrap node into.
    Type: AWS::EC2::Subnet::Id
  MasterSecurityGroupId:
    Description: The master security group ID for registering temporary rules.
    Type: AWS::EC2::SecurityGroup::Id
  VpcId:
    Description: The VPC-scoped resources will belong to this VPC.
    Type: AWS::EC2::VPC::Id
  BootstrapIgnitionLocation:
    Default: s3://my-s3-bucket/bootstrap.ign
    Description: Ignition config file location.
    Type: String
  AutoRegisterELB:
    Default: "yes"
    AllowedValues:
      - "yes"
  
```

- "no"

Description: Do you want to invoke NLB registration, which requires a Lambda ARN parameter?

Type: String

RegisterNlbTargetsLambdaArn:

Description: ARN for NLB IP target registration lambda.

Type: String

ExternalApiTargetGroupArn:

Description: ARN for external API load balancer target group.

Type: String

InternalApiTargetGroupArn:

Description: ARN for internal API load balancer target group.

Type: String

InternalServiceTargetGroupArn:

Description: ARN for internal service load balancer target group.

Type: String

Metadata:

AWS::CloudFormation::Interface:

ParameterGroups:

- Label:

default: "Cluster Information"

Parameters:

- InfrastructureName

- Label:

default: "Host Information"

Parameters:

- RhcosAmi

- BootstrapIgnitionLocation

- MasterSecurityGroupId

- Label:

default: "Network Configuration"

Parameters:

- VpcId

- AllowedBootstrapSshCidr

- PublicSubnet

- Label:

default: "Load Balancer Automation"

Parameters:

- AutoRegisterELB

- RegisterNlbTargetsLambdaArn

- ExternalApiTargetGroupArn

- InternalApiTargetGroupArn

- InternalServiceTargetGroupArn

ParameterLabels:

InfrastructureName:

default: "Infrastructure Name"

VpcId:

default: "VPC ID"

AllowedBootstrapSshCidr:

default: "Allowed SSH Source"

PublicSubnet:

default: "Public Subnet"

RhcosAmi:

default: "Red Hat Enterprise Linux CoreOS AMI ID"

BootstrapIgnitionLocation:

default: "Bootstrap Ignition Source"

MasterSecurityGroupId:
default: "Master Security Group ID"
AutoRegisterELB:
default: "Use Provided ELB Automation"

Conditions:
DoRegistration: !Equals ["yes", !Ref AutoRegisterELB]

Resources:
BootstrapIamRole:
Type: AWS::IAM::Role
Properties:
AssumeRolePolicyDocument:
Version: "2012-10-17"
Statement:
- Effect: "Allow"
Principal:
Service:
- "ec2.amazonaws.com"
Action:
- "sts:AssumeRole"
Path: "/"
Policies:
- PolicyName: !Join ["-", [!Ref InfrastructureName, "bootstrap", "policy"]]
PolicyDocument:
Version: "2012-10-17"
Statement:
- Effect: "Allow"
Action: "ec2:Describe*"
Resource: ""
- Effect: "Allow"
Action: "ec2:AttachVolume"
Resource: ""
- Effect: "Allow"
Action: "ec2:DetachVolume"
Resource: ""
- Effect: "Allow"
Action: "s3:GetObject"
Resource: ""

BootstrapInstanceProfile:
Type: "AWS::IAM::InstanceProfile"
Properties:
Path: "/"
Roles:
- Ref: "BootstrapIamRole"

BootstrapSecurityGroup:
Type: AWS::EC2::SecurityGroup
Properties:
GroupDescription: Cluster Bootstrap Security Group
SecurityGroupIngress:
- IpProtocol: tcp
FromPort: 22
ToPort: 22
CidrIp: !Ref AllowedBootstrapSshCidr

```

- IpProtocol: tcp
  ToPort: 19531
  FromPort: 19531
  CidrIp: 0.0.0.0/0
  Vpclid: !Ref Vpclid

```

BootstrapInstance:

```

Type: AWS::EC2::Instance
Properties:
  ImageId: !Ref RhcosAmi
  IamInstanceProfile: !Ref BootstrapInstanceProfile
  InstanceType: "i3.large"
  NetworkInterfaces:
  - AssociatePublicIp: "true"
    DeviceIndex: "0"
    GroupSet:
    - !Ref "BootstrapSecurityGroup"
    - !Ref "MasterSecurityGroupId"
    SubnetId: !Ref "PublicSubnet"
  UserData:
  Fn::Base64: !Sub
  - '{"ignition":{"config":{"replace":{"source":"${S3Loc}"},"version":"3.1.0"}}}'
  - {
    S3Loc: !Ref BootstrapIgnitionLocation
  }

```

RegisterBootstrapApiTarget:

```

Condition: DoRegistration
Type: Custom::NLBRegister
Properties:
  ServiceToken: !Ref RegisterNlbTargetsLambdaArn
  TargetArn: !Ref ExternalApiTargetGroupArn
  TargetIp: !GetAtt BootstrapInstance.PrivateIp

```

RegisterBootstrapInternalApiTarget:

```

Condition: DoRegistration
Type: Custom::NLBRegister
Properties:
  ServiceToken: !Ref RegisterNlbTargetsLambdaArn
  TargetArn: !Ref InternalApiTargetGroupArn
  TargetIp: !GetAtt BootstrapInstance.PrivateIp

```

RegisterBootstrapInternalServiceTarget:

```

Condition: DoRegistration
Type: Custom::NLBRegister
Properties:
  ServiceToken: !Ref RegisterNlbTargetsLambdaArn
  TargetArn: !Ref InternalServiceTargetGroupArn
  TargetIp: !GetAtt BootstrapInstance.PrivateIp

```

Outputs:

```

BootstrapInstanceId:
  Description: Bootstrap Instance ID.
  Value: !Ref BootstrapInstance

```

BootstrapPublicIp:

Description: The bootstrap node public IP address.
Value: !GetAtt BootstrapInstance.PublicIp

BootstrapPrivateIp:
Description: The bootstrap node private IP address.
Value: !GetAtt BootstrapInstance.PrivateIp

추가 리소스

- AWS 영역의 RHCOS(Red Hat Enterprise Linux CoreOS) AMI에 대한 자세한 내용은 [AWS 인프라의 RHCOS AMI](#)를 참조하십시오.

4.12.13. AWS에서 컨트롤 플레인 시스템 생성

클러스터가 사용할 컨트롤 플레인 시스템을 AWS(Amazon Web Services)에서 생성해야 합니다.

제공된 CloudFormation 템플릿과 사용자 정의 매개변수 파일을 사용하여 컨트롤 플레인 노드를 나타내는 AWS 리소스 스택을 생성할 수 있습니다.



중요

CloudFormation 템플릿은 세 개의 컨트롤 플레인 노드를 나타내는 스택을 생성합니다.



참고

컨트롤 플레인 노드를 생성하는 데 제공된 CloudFormation 템플릿을 사용하지 않는 경우, 제공된 정보를 검토하고 수동으로 인프라를 생성해야 합니다. 클러스터가 올바르게 초기화되지 않은 경우, Red Hat 지원팀에 설치 로그를 제시하여 문의해야 할 수도 있습니다.

사전 요구 사항

- AWS 계정을 구성했습니다.
- **aws** 구성을 실행하여 AWS 키와 리전을 로컬 AWS 프로필에 추가하셨습니다.
- 클러스터에 대한 Ignition 구성 파일을 생성하셨습니다.
- AWS에서 VPC 및 관련 서브넷을 생성하고 구성하셨습니다.
- AWS에서 DNS, 로드 밸런서 및 리스너를 생성하고 구성하셨습니다.
- AWS에서 클러스터에 필요한 보안 그룹 및 역할을 생성하셨습니다.
- 부트스트랩 시스템을 생성하셨습니다.

프로세스

1. 템플릿에 필요한 매개변수 값이 포함된 JSON 파일을 생성합니다.

```
[
  {
    "ParameterKey": "InfrastructureName", 1
    "ParameterValue": "mycluster-<random_string>" 2
  }
]
```

```

},
{
  "ParameterKey": "RhcoshAmi", 3
  "ParameterValue": "ami-<random_string>" 4
},
{
  "ParameterKey": "AutoRegisterDNS", 5
  "ParameterValue": "yes" 6
},
{
  "ParameterKey": "PrivateHostedZoneId", 7
  "ParameterValue": "<random_string>" 8
},
{
  "ParameterKey": "PrivateHostedZoneName", 9
  "ParameterValue": "mycluster.example.com" 10
},
{
  "ParameterKey": "Master0Subnet", 11
  "ParameterValue": "subnet-<random_string>" 12
},
{
  "ParameterKey": "Master1Subnet", 13
  "ParameterValue": "subnet-<random_string>" 14
},
{
  "ParameterKey": "Master2Subnet", 15
  "ParameterValue": "subnet-<random_string>" 16
},
{
  "ParameterKey": "MasterSecurityGroupID", 17
  "ParameterValue": "sg-<random_string>" 18
},
{
  "ParameterKey": "IgnitionLocation", 19
  "ParameterValue": "https://api-int.<cluster_name>.<domain_name>:22623/config/master"
20
},
{
  "ParameterKey": "CertificateAuthorities", 21
  "ParameterValue": "data:text/plain;charset=utf-8;base64,ABC...xYz==" 22
},
{
  "ParameterKey": "MasterInstanceProfileName", 23
  "ParameterValue": "<roles_stack>-MasterInstanceProfile-<random_string>" 24
},
{
  "ParameterKey": "MasterInstanceType", 25
  "ParameterValue": "m5.xlarge" 26
},
{
  "ParameterKey": "AutoRegisterELB", 27
  "ParameterValue": "yes" 28
}

```

```

    },
    {
      "ParameterKey": "RegisterNlbPTargetsLambdaArn", 29
      "ParameterValue": "arn:aws:lambda:<region>:<account_number>:function:
<dns_stack_name>-RegisterNlbPTargets-<random_string>" 30
    },
    {
      "ParameterKey": "ExternalApiTargetGroupArn", 31
      "ParameterValue": "arn:aws:elasticloadbalancing:<region>:
<account_number>:targetgroup/<dns_stack_name>-Exter-<random_string>" 32
    },
    {
      "ParameterKey": "InternalApiTargetGroupArn", 33
      "ParameterValue": "arn:aws:elasticloadbalancing:<region>:
<account_number>:targetgroup/<dns_stack_name>-Inter-<random_string>" 34
    },
    {
      "ParameterKey": "InternalServiceTargetGroupArn", 35
      "ParameterValue": "arn:aws:elasticloadbalancing:<region>:
<account_number>:targetgroup/<dns_stack_name>-Inter-<random_string>" 36
    }
  ]

```

- 1 클러스터에 대해 Ignition 구성 파일에 인코딩되는 클러스터 인프라의 이름입니다.
- 2 Ignition 구성 파일 메타데이터에서 추출한 인프라 이름을 **<cluster-name>-<random-string>** 형식으로 지정합니다.
- 3 컨트롤 플레인 시스템에 사용할 현재 RHCOS(Red Hat Enterprise Linux CoreOS) AMI입니다.
- 4 유효한 **AWS::EC2::Image::Id** 값을 지정합니다.
- 5 DNS etcd 등록을 수행할지 여부입니다.
- 6 **yes** 또는 **no**를 지정합니다. **yes**를 지정하는 경우 호스팅 영역 정보를 제공해야 합니다.
- 7 etcd 대상을 등록할 Route 53 프라이빗 영역 ID입니다.
- 8 DNS 및 로드 밸런싱을 위해 CloudFormation 템플릿의 출력에서 **PrivateHostedZoneId** 값을 지정합니다.
- 9 대상을 등록할 Route 53 영역입니다.
- 10 **<cluster_name>.<domain_name>**을 지정합니다. 여기서 **<domain_name>**은 클러스터에 대한 **install-config.yaml** 파일을 생성할 때 사용한 Route 53 기본 도메인입니다. AWS 콘솔에 표시되는 후행 마침표(.)는 포함하지 마십시오.
- 11 13 15 컨트롤 플레인 시스템을 시작하기 위한 서브넷(프라이빗)입니다.
- 12 14 16 DNS 및 로드 밸런싱을 위해 CloudFormation 템플릿의 출력에서 **PrivateSubnets** 값의 서브넷을 지정합니다.
- 17 컨트롤 플레인 노드(마스터 노드라고도 함)와 연결할 마스터 보안 그룹 ID입니다.
- 18 보안 그룹 및 역할에 대한 CloudFormation 템플릿 출력에서 **MasterSecurityGroupId** 값을

- 19 컨트롤 플레인 Ignition 구성 파일을 가져올 위치입니다.
- 20 생성된 Ignition 구성 파일 위치(https://api-int.<cluster_name>.<domain_name>:22623/config/master)를 지정합니다.
- 21 사용할 base64로 인코딩 인증 기관 문자열입니다.
- 22 설치 디렉터리에 있는 **master.ign** 파일에서 값을 지정합니다. 이 값은 **data:text/plain;charset=utf-8;base64,ABC... 형식의 긴 문자열입니다.xYz==.**
- 23 컨트롤 플레인 노드와 연결할 IAM 프로필입니다.
- 24 보안 그룹 및 역할에 대한 CloudFormation 템플릿 출력에서 **MasterInstanceProfile** 매개변수 값을 지정합니다.
- 25 컨트롤 플레인 시스템에 사용할 AWS 인스턴스 유형입니다.
- 26 허용되는 값:
 - m4.xlarge
 - m4.2xlarge
 - m4.4xlarge
 - m4.10xlarge
 - m4.16xlarge
 - m5.xlarge
 - m5.2xlarge
 - m5.4xlarge
 - m5.8xlarge
 - m5.12xlarge
 - m5.16xlarge
 - m5a.xlarge
 - m5a.2xlarge
 - m5a.4xlarge
 - m5a.8xlarge
 - m5a.10xlarge
 - m5a.16xlarge
 - c4.2xlarge
 - c4.4xlarge
 - c4.8xlarge

- **c5.2xlarge**
- **c5.4xlarge**
- **c5.9xlarge**
- **c5.12xlarge**
- **c5.18xlarge**
- **c5.24xlarge**
- **c5a.2xlarge**
- **c5a.4xlarge**
- **c5a.8xlarge**
- **c5a.12xlarge**
- **c5a.16xlarge**
- **c5a.24xlarge**
- **r4.xlarge**
- **r4.2xlarge**
- **r4.4xlarge**
- **r4.8xlarge**
- **r4.16xlarge**
- **r5.xlarge**
- **r5.2xlarge**
- **r5.4xlarge**
- **r5.8xlarge**
- **r5.12xlarge**
- **r5.16xlarge**
- **r5.24xlarge**
- **r5a.xlarge**
- **r5a.2xlarge**
- **r5a.4xlarge**
- **r5a.8xlarge**
- **r5a.12xlarge**

- **r5a.16xlarge**

- **r5a.24xlarge**

27. 네트워크 로드 밸런서(NLB) 등록 여부입니다.
 28. **yes** 또는 **no**를 지정합니다. **yes**를 지정하는 경우 Lambda ARN(Amazon Resource Name) 값을 제공해야 합니다.
 29. NLB IP 대상 등록 **lambda** 그룹의 ARN입니다.
 30. DNS 및 로드 밸런싱을 위해 CloudFormation 템플릿의 출력에서 **RegisterNlbTargetsLambda** 값을 지정합니다. 클러스터를 AWS GovCloud 리전에 배포하는 경우 **arn:aws-us-gov**를 사용합니다.
 31. 외부 API 로드 밸런서 대상 그룹의 ARN입니다.
 32. DNS 및 로드 밸런싱의 CloudFormation 템플릿 출력에서 **ExternalApiTargetGroupArn** 값을 지정합니다. 클러스터를 AWS GovCloud 리전에 배포하는 경우 **arn:aws-us-gov**를 사용합니다.
 33. 내부 API 로드 밸런서 대상 그룹의 ARN입니다.
 34. DNS 및 로드 밸런싱의 CloudFormation 템플릿 출력에서 **InternalApiTargetGroupArn** 값을 지정합니다. 클러스터를 AWS GovCloud 리전에 배포하는 경우 **arn:aws-us-gov**를 사용합니다.
 35. 내부 서비스 로드 밸런서 대상 그룹의 ARN입니다.
 36. DNS 및 로드 밸런싱의 CloudFormation 템플릿 출력에서 **InternalServiceTargetGroupArn** 값을 지정합니다. 클러스터를 AWS GovCloud 리전에 배포하는 경우 **arn:aws-us-gov**를 사용합니다.
2. 이 항목의 **컨트롤 플레인 시스템에 대한 CloudFormation 템플릿** 섹션에서 템플릿을 복사하여 사용자 시스템에 YAML 파일로 저장합니다. 이 템플릿은 클러스터에 필요한 컨트롤 플레인 시스템을 설명합니다.
 3. **MasterInstanceType** 값으로 **M5** 인스턴스 유형을 지정한 경우 CloudFormation 템플릿의 **MasterInstanceType.AllowedValues** 매개변수에 해당 인스턴스 유형을 추가합니다.
 4. CloudFormation 템플릿을 시작하여 컨트롤 플레인 노드를 나타내는 AWS 리소스 스택을 생성합니다.

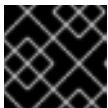

중요

명령은 한 줄로 입력해야 합니다.

```
$ aws cloudformation create-stack --stack-name <name> 1
  --template-body file://<template>.yaml 2
  --parameters file://<parameters>.json 3
```

1. **<name>**은 CloudFormation 스택의 이름입니다(예: **cluster-control-plane**). 클러스터를 제거하는 경우 이 스택의 이름이 필요합니다.

- 2 <template>은 저장한 CloudFormation 템플릿 YAML 파일의 상대 경로 및 이름입니다.
- 3 <parameters>는 CloudFormation 매개변수 JSON 파일의 상대 경로 및 이름입니다.

출력 예

```
arn:aws:cloudformation:us-east-1:269333783861:stack/cluster-control-plane/21c7e2b0-2ee2-11eb-c6f6-0aa34627df4b
```



참고

CloudFormation 템플릿은 세 개의 컨트롤 플레인 노드를 나타내는 스택을 생성합니다.

- 5. 템플릿 구성 요소가 있는지 확인합니다.

```
$ aws cloudformation describe-stacks --stack-name <name>
```

4.12.13.1. 컨트롤 플레인 시스템에 대한 CloudFormation 템플릿

다음 CloudFormation 템플릿을 사용하여 OpenShift Container Platform 클러스터에 필요한 컨트롤 플레인 시스템을 배포할 수 있습니다.

예 4.59. 컨트롤 플레인 시스템에 대한 CloudFormation 템플릿

```
AWSTemplateFormatVersion: 2010-09-09
Description: Template for OpenShift Cluster Node Launch (EC2 master instances)

Parameters:
  InfrastructureName:
    AllowedPattern: ^([a-zA-Z][a-zA-Z0-9\-\_]{0,26})$
    MaxLength: 27
    MinLength: 1
    ConstraintDescription: Infrastructure name must be alphanumeric, start with a letter, and have a maximum of 27 characters.
    Description: A short, unique cluster ID used to tag nodes for the kubelet cloud provider.
    Type: String
  RhcosAmi:
    Description: Current Red Hat Enterprise Linux CoreOS AMI to use for bootstrap.
    Type: AWS::EC2::Image::Id
  AutoRegisterDNS:
    Default: "yes"
    AllowedValues:
      - "yes"
      - "no"
    Description: Do you want to invoke DNS etcd registration, which requires Hosted Zone information?
    Type: String
  PrivateHostedZoneId:
    Description: The Route53 private zone ID to register the etcd targets with, such as Z21IXYZABCZ2A4.
    Type: String
  PrivateHostedZoneName:
```

Description: The Route53 zone to register the targets with, such as cluster.example.com. Omit the trailing period.

Type: String

Master0Subnet:

Description: The subnets, recommend private, to launch the master nodes into.

Type: AWS::EC2::Subnet::Id

Master1Subnet:

Description: The subnets, recommend private, to launch the master nodes into.

Type: AWS::EC2::Subnet::Id

Master2Subnet:

Description: The subnets, recommend private, to launch the master nodes into.

Type: AWS::EC2::Subnet::Id

MasterSecurityGroupId:

Description: The master security group ID to associate with master nodes.

Type: AWS::EC2::SecurityGroup::Id

IgnitionLocation:

Default: `https://api-int.$CLUSTER_NAME.$DOMAIN:22623/config/master`

Description: Ignition config file location.

Type: String

CertificateAuthorities:

Default: `data:text/plain;charset=utf-8;base64,ABC...xYz==`

Description: Base64 encoded certificate authority string to use.

Type: String

MasterInstanceProfileName:

Description: IAM profile to associate with master nodes.

Type: String

MasterInstanceType:

Default: m5.xlarge

Type: String

AllowedValues:

- "m4.xlarge"
- "m4.2xlarge"
- "m4.4xlarge"
- "m4.10xlarge"
- "m4.16xlarge"
- "m5.xlarge"
- "m5.2xlarge"
- "m5.4xlarge"
- "m5.8xlarge"
- "m5.12xlarge"
- "m5.16xlarge"
- "m5a.xlarge"
- "m5a.2xlarge"
- "m5a.4xlarge"
- "m5a.8xlarge"
- "m5a.10xlarge"
- "m5a.16xlarge"
- "c4.2xlarge"
- "c4.4xlarge"
- "c4.8xlarge"
- "c5.2xlarge"
- "c5.4xlarge"
- "c5.9xlarge"
- "c5.12xlarge"
- "c5.18xlarge"
- "c5.24xlarge"

- "c5a.2xlarge"
- "c5a.4xlarge"
- "c5a.8xlarge"
- "c5a.12xlarge"
- "c5a.16xlarge"
- "c5a.24xlarge"
- "r4.xlarge"
- "r4.2xlarge"
- "r4.4xlarge"
- "r4.8xlarge"
- "r4.16xlarge"
- "r5.xlarge"
- "r5.2xlarge"
- "r5.4xlarge"
- "r5.8xlarge"
- "r5.12xlarge"
- "r5.16xlarge"
- "r5.24xlarge"
- "r5a.xlarge"
- "r5a.2xlarge"
- "r5a.4xlarge"
- "r5a.8xlarge"
- "r5a.12xlarge"
- "r5a.16xlarge"
- "r5a.24xlarge"

AutoRegisterELB:

Default: "yes"

AllowedValues:

- "yes"
- "no"

Description: Do you want to invoke NLB registration, which requires a Lambda ARN parameter?

Type: String

RegisterNlbTargetsLambdaArn:

Description: ARN for NLB IP target registration lambda. Supply the value from the cluster infrastructure or select "no" for AutoRegisterELB.

Type: String

ExternalApiTargetGroupArn:

Description: ARN for external API load balancer target group. Supply the value from the cluster infrastructure or select "no" for AutoRegisterELB.

Type: String

InternalApiTargetGroupArn:

Description: ARN for internal API load balancer target group. Supply the value from the cluster infrastructure or select "no" for AutoRegisterELB.

Type: String

InternalServiceTargetGroupArn:

Description: ARN for internal service load balancer target group. Supply the value from the cluster infrastructure or select "no" for AutoRegisterELB.

Type: String

Metadata:

AWS::CloudFormation::Interface:

ParameterGroups:

- Label:

default: "Cluster Information"

Parameters:

- InfrastructureName
- Label:
 - default: "Host Information"
- Parameters:
 - MasterInstanceType
 - RhcosAmi
 - IgnitionLocation
 - CertificateAuthorities
 - MasterSecurityGroupId
 - MasterInstanceProfileName
- Label:
 - default: "Network Configuration"
- Parameters:
 - VpcId
 - AllowedBootstrapSshCidr
 - Master0Subnet
 - Master1Subnet
 - Master2Subnet
- Label:
 - default: "DNS"
- Parameters:
 - AutoRegisterDNS
 - PrivateHostedZoneName
 - PrivateHostedZoneId
- Label:
 - default: "Load Balancer Automation"
- Parameters:
 - AutoRegisterELB
 - RegisterNlbPTargetsLambdaArn
 - ExternalApiTargetGroupArn
 - InternalApiTargetGroupArn
 - InternalServiceTargetGroupArn

ParameterLabels:

InfrastructureName:

- default: "Infrastructure Name"

VpcId:

- default: "VPC ID"

Master0Subnet:

- default: "Master-0 Subnet"

Master1Subnet:

- default: "Master-1 Subnet"

Master2Subnet:

- default: "Master-2 Subnet"

MasterInstanceType:

- default: "Master Instance Type"

MasterInstanceProfileName:

- default: "Master Instance Profile Name"

RhcosAmi:

- default: "Red Hat Enterprise Linux CoreOS AMI ID"

BootstrapIgnitionLocation:

- default: "Master Ignition Source"

CertificateAuthorities:

- default: "Ignition CA String"

MasterSecurityGroupId:

- default: "Master Security Group ID"

AutoRegisterDNS:

```

    default: "Use Provided DNS Automation"
  AutoRegisterELB:
    default: "Use Provided ELB Automation"
  PrivateHostedZoneName:
    default: "Private Hosted Zone Name"
  PrivateHostedZoneId:
    default: "Private Hosted Zone ID"

```

Conditions:

```

DoRegistration: !Equals ["yes", !Ref AutoRegisterELB]
DoDns: !Equals ["yes", !Ref AutoRegisterDNS]

```

Resources:

Master0:

```
Type: AWS::EC2::Instance
```

Properties:

```
ImageId: !Ref RhcosAmi
```

```
BlockDeviceMappings:
```

```
- DeviceName: /dev/xvda
```

Ebs:

```
VolumeSize: "120"
```

```
VolumeType: "gp2"
```

```
IamInstanceProfile: !Ref MasterInstanceProfileName
```

```
InstanceType: !Ref MasterInstanceType
```

NetworkInterfaces:

```
- AssociatePublicIpAddress: "false"
```

```
DeviceIndex: "0"
```

GroupSet:

```
- !Ref "MasterSecurityGroupId"
```

```
SubnetId: !Ref "Master0Subnet"
```

UserData:

```
Fn::Base64: !Sub
```

```

- '{"ignition":{"config":{"merge":[{"source":"${SOURCE}"}]},"security":{"tls":
{"certificateAuthorities":[{"source":"${CA_BUNDLE}"}]},"version":"3.1.0"}}'

```

```
- {
```

```
  SOURCE: !Ref IgnitionLocation,
```

```
  CA_BUNDLE: !Ref CertificateAuthorities,
```

```
}
```

Tags:

```
- Key: !Join ["", ["kubernetes.io/cluster/", !Ref InfrastructureName]]
```

```
Value: "shared"
```

RegisterMaster0:

```
Condition: DoRegistration
```

```
Type: Custom::NLBRegister
```

Properties:

```
ServiceToken: !Ref RegisterNlbTargetsLambdaArn
```

```
TargetArn: !Ref ExternalApiTargetGroupArn
```

```
TargetIp: !GetAtt Master0.PrivateIp
```

RegisterMaster0InternalApiTarget:

```
Condition: DoRegistration
```

```
Type: Custom::NLBRegister
```

Properties:

```
ServiceToken: !Ref RegisterNlbTargetsLambdaArn
```

```
TargetArn: !Ref InternalApiTargetGroupArn
```

TargetIp: !GetAtt Master0.PrivateIp

RegisterMaster0InternalServiceTarget:

Condition: DoRegistration

Type: Custom::NLBRegister

Properties:

ServiceToken: !Ref RegisterNlbTargetsLambdaArn

TargetArn: !Ref InternalServiceTargetGroupArn

TargetIp: !GetAtt Master0.PrivateIp

Master1:

Type: AWS::EC2::Instance

Properties:

ImageId: !Ref RhcosAmi

BlockDeviceMappings:

- DeviceName: /dev/xvda

Ebs:

VolumeSize: "120"

VolumeType: "gp2"

IamInstanceProfile: !Ref MasterInstanceProfileName

InstanceType: !Ref MasterInstanceType

NetworkInterfaces:

- AssociatePublicIp: "false"

DeviceIndex: "0"

GroupSet:

- !Ref "MasterSecurityGroupId"

SubnetId: !Ref "Master1Subnet"

UserData:

Fn::Base64: !Sub

```
- '{"ignition":{"config":{"merge":[{"source":"${SOURCE}"}]},"security":{"tls":
{"certificateAuthorities":[{"source":"${CA_BUNDLE}"}]},"version":"3.1.0"}'
```

- {

SOURCE: !Ref IgnitionLocation,

CA_BUNDLE: !Ref CertificateAuthorities,

}

Tags:

- Key: !Join ["", ["kubernetes.io/cluster/", !Ref InfrastructureName]]

Value: "shared"

RegisterMaster1:

Condition: DoRegistration

Type: Custom::NLBRegister

Properties:

ServiceToken: !Ref RegisterNlbTargetsLambdaArn

TargetArn: !Ref ExternalApiTargetGroupArn

TargetIp: !GetAtt Master1.PrivateIp

RegisterMaster1InternalApiTarget:

Condition: DoRegistration

Type: Custom::NLBRegister

Properties:

ServiceToken: !Ref RegisterNlbTargetsLambdaArn

TargetArn: !Ref InternalApiTargetGroupArn

TargetIp: !GetAtt Master1.PrivateIp

RegisterMaster1InternalServiceTarget:

Condition: DoRegistration
 Type: Custom::NLBRegister
 Properties:
 ServiceToken: !Ref RegisterNlbTargetsLambdaArn
 TargetArn: !Ref InternalServiceTargetGroupArn
 TargetIp: !GetAtt Master1.PrivateIp

Master2:

Type: AWS::EC2::Instance
 Properties:
 ImageId: !Ref RhcosAmi
 BlockDeviceMappings:
 - DeviceName: /dev/xvda
 Ebs:
 VolumeSize: "120"
 VolumeType: "gp2"
 IamInstanceProfile: !Ref MasterInstanceProfileName
 InstanceType: !Ref MasterInstanceType
 NetworkInterfaces:
 - AssociatePublicIp: "false"
 DeviceIndex: "0"
 GroupSet:
 - !Ref "MasterSecurityGroupId"
 SubnetId: !Ref "Master2Subnet"
 UserData:
 Fn::Base64: !Sub
 - {"ignition":{"config":{"merge":[{"source":"\${SOURCE}"]},"security":{"tls":{"certificateAuthorities":[{"source":"\${CA_BUNDLE}"]},"version":"3.1.0"}}}}
 - {
 SOURCE: !Ref IgnitionLocation,
 CA_BUNDLE: !Ref CertificateAuthorities,
 }
 Tags:
 - Key: !Join ["", ["kubernetes.io/cluster/", !Ref InfrastructureName]]
 Value: "shared"

RegisterMaster2:

Condition: DoRegistration
 Type: Custom::NLBRegister
 Properties:
 ServiceToken: !Ref RegisterNlbTargetsLambdaArn
 TargetArn: !Ref ExternalApiTargetGroupArn
 TargetIp: !GetAtt Master2.PrivateIp

RegisterMaster2InternalApiTarget:

Condition: DoRegistration
 Type: Custom::NLBRegister
 Properties:
 ServiceToken: !Ref RegisterNlbTargetsLambdaArn
 TargetArn: !Ref InternalApiTargetGroupArn
 TargetIp: !GetAtt Master2.PrivateIp

RegisterMaster2InternalServiceTarget:

Condition: DoRegistration
 Type: Custom::NLBRegister
 Properties:

ServiceToken: !Ref RegisterNlbTargetsLambdaArn
 TargetArn: !Ref InternalServiceTargetGroupArn
 TargetIp: !GetAtt Master2.PrivateIp

EtcdSrvRecords:

Condition: DoDns
 Type: AWS::Route53::RecordSet
 Properties:
 HostedZoneId: !Ref PrivateHostedZoneId
 Name: !Join [".", ["_etcd-server-ssl._tcp", !Ref PrivateHostedZoneName]]
 ResourceRecords:
 - !Join [
 " ",
 ["0 10 2380", !Join [".", ["etcd-0", !Ref PrivateHostedZoneName]]],
]
 - !Join [
 " ",
 ["0 10 2380", !Join [".", ["etcd-1", !Ref PrivateHostedZoneName]]],
]
 - !Join [
 " ",
 ["0 10 2380", !Join [".", ["etcd-2", !Ref PrivateHostedZoneName]]],
]
 TTL: 60
 Type: SRV

Etcd0Record:

Condition: DoDns
 Type: AWS::Route53::RecordSet
 Properties:
 HostedZoneId: !Ref PrivateHostedZoneId
 Name: !Join [".", ["etcd-0", !Ref PrivateHostedZoneName]]
 ResourceRecords:
 - !GetAtt Master0.PrivateIp
 TTL: 60
 Type: A

Etcd1Record:

Condition: DoDns
 Type: AWS::Route53::RecordSet
 Properties:
 HostedZoneId: !Ref PrivateHostedZoneId
 Name: !Join [".", ["etcd-1", !Ref PrivateHostedZoneName]]
 ResourceRecords:
 - !GetAtt Master1.PrivateIp
 TTL: 60
 Type: A

Etcd2Record:

Condition: DoDns
 Type: AWS::Route53::RecordSet
 Properties:
 HostedZoneId: !Ref PrivateHostedZoneId
 Name: !Join [".", ["etcd-2", !Ref PrivateHostedZoneName]]
 ResourceRecords:
 - !GetAtt Master2.PrivateIp

TTL: 60

Type: A

Outputs:

PrivateIPs:

Description: The control-plane node private IP addresses.

Value:

!Join [

","

!GetAtt Master0.PrivateIp, !GetAtt Master1.PrivateIp, !GetAtt Master2.PrivateIp]

]

4.12.14. AWS에서 작업자 노드 생성

클러스터가 사용할 작업자 노드를 AWS(Amazon Web Services)에서 생성할 수 있습니다.

제공된 CloudFormation 템플릿과 사용자 정의 매개변수 파일을 사용하여 작업자 노드를 나타내는 AWS 리소스 스택을 생성할 수 있습니다.

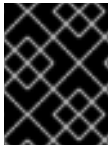

중요

CloudFormation 템플릿은 하나의 작업자 노드를 나타내는 스택을 생성합니다. 각 작업자 노드의 스택을 생성해야 합니다.



참고

작업자 노드를 생성하는 데 제공된 CloudFormation 템플릿을 사용하지 않는 경우, 제공된 정보를 검토하고 수동으로 인프라를 생성해야 합니다. 클러스터가 올바르게 초기화되지 않은 경우, Red Hat 지원팀에 설치 로그를 제시하여 문의해야 할 수도 있습니다.

사전 요구 사항

- AWS 계정을 구성했습니다.
- **aws** 구성을 실행하여 AWS 키와 리전을 로컬 AWS 프로필에 추가하셨습니다.
- 클러스터에 대한 Ignition 구성 파일을 생성하셨습니다.
- AWS에서 VPC 및 관련 서브넷을 생성하고 구성하셨습니다.
- AWS에서 DNS, 로드 밸런서 및 리스너를 생성하고 구성하셨습니다.
- AWS에서 클러스터에 필요한 보안 그룹 및 역할을 생성하셨습니다.
- 부트스트랩 시스템을 생성하셨습니다.
- 컨트롤 플레인 시스템을 생성하셨습니다.

프로세스

1. CloudFormation 템플릿에 필요한 매개변수 값이 포함된 JSON 파일을 만듭니다.

[

```

{
  "ParameterKey": "InfrastructureName", 1
  "ParameterValue": "mycluster-<random_string>" 2
},
{
  "ParameterKey": "RhcocAmi", 3
  "ParameterValue": "ami-<random_string>" 4
},
{
  "ParameterKey": "Subnet", 5
  "ParameterValue": "subnet-<random_string>" 6
},
{
  "ParameterKey": "WorkerSecurityGroupld", 7
  "ParameterValue": "sg-<random_string>" 8
},
{
  "ParameterKey": "IgnitionLocation", 9
  "ParameterValue": "https://api-int.<cluster_name>.<domain_name>:22623/config/worker"
10
},
{
  "ParameterKey": "CertificateAuthorities", 11
  "ParameterValue": "" 12
},
{
  "ParameterKey": "WorkerInstanceProfileName", 13
  "ParameterValue": "" 14
},
{
  "ParameterKey": "WorkerInstanceType", 15
  "ParameterValue": "m4.2xlarge" 16
}
]

```

- 1 클러스터에 대해 Ignition 구성 파일에 인코딩되는 클러스터 인프라의 이름입니다.
- 2 Ignition 구성 파일 메타데이터에서 추출한 인프라 이름을 **<cluster-name>-<random-string>** 형식으로 지정합니다.
- 3 작업자 노드에 사용할 현재 RHCOS(Red Hat Enterprise Linux CoreOS) AMI입니다.
- 4 유효한 **AWS::EC2::Image::Id** 값을 지정합니다.
- 5 작업자 노드를 시작하기 위한 서브넷(프라이빗)입니다.
- 6 DNS 및 로드 밸런싱을 위해 CloudFormation 템플릿의 출력에서 **PrivateSubnets** 값의 서브넷을 지정합니다.
- 7 작업자 노드와 연결할 작업자 보안 그룹 ID입니다.
- 8 보안 그룹 및 역할에 대한 CloudFormation 템플릿 출력에서 **WorkerSecurityGroupld** 값을 지정합니다.

- 9 부트스트랩 Ignition 구성 파일을 가져올 위치입니다.
- 10 생성된 Ignition 구성 위치(https://api-int.<cluster_name>.<domain_name>:22623/config/worker)를 지정합니다.
- 11 사용할 base64로 인코딩 인증 기관 문자열입니다.
- 12 설치 디렉터리에 있는 **worker.ign** 파일에서 값을 지정합니다. 이 값은 **data:text/plain;charset=utf-8;base64,ABC... 형식의 긴 문자열입니다.xYz==.**
- 13 작업자 노드와 연결할 IAM 프로필입니다.
- 14 보안 그룹 및 역할에 대한 CloudFormation 템플릿 출력에서 **WorkerInstanceProfile** 매개변수 값을 지정합니다.
- 15 컨트롤 플레인 시스템에 사용할 AWS 인스턴스 유형입니다.
- 16 허용되는 값:
 - **m4.large**
 - **m4.xlarge**
 - **m4.2xlarge**
 - **m4.4xlarge**
 - **m4.10xlarge**
 - **m4.16xlarge**
 - **m5.large**
 - **m5.xlarge**
 - **m5.2xlarge**
 - **m5.4xlarge**
 - **m5.8xlarge**
 - **m5.12xlarge**
 - **m5.16xlarge**
 - **m5a.large**
 - **m5a.xlarge**
 - **m5a.2xlarge**
 - **m5a.4xlarge**
 - **m5a.8xlarge**
 - **m5a.10xlarge**
 - **m5a.16xlarge**

- c4.large
- c4.xlarge
- c4.2xlarge
- c4.4xlarge
- c4.8xlarge
- c5.large
- c5.xlarge
- c5.2xlarge
- c5.4xlarge
- c5.9xlarge
- c5.12xlarge
- c5.18xlarge
- c5.24xlarge
- c5a.large
- c5a.xlarge
- c5a.2xlarge
- c5a.4xlarge
- c5a.8xlarge
- c5a.12xlarge
- c5a.16xlarge
- c5a.24xlarge
- r4.large
- r4.xlarge
- r4.2xlarge
- r4.4xlarge
- r4.8xlarge
- r4.16xlarge
- r5.large
- r5.xlarge

- **r5.2xlarge**
- **r5.4xlarge**
- **r5.8xlarge**
- **r5.12xlarge**
- **r5.16xlarge**
- **r5.24xlarge**
- **r5a.large**
- **r5a.xlarge**
- **r5a.2xlarge**
- **r5a.4xlarge**
- **r5a.8xlarge**
- **r5a.12xlarge**
- **r5a.16xlarge**
- **r5a.24xlarge**
- **t3.large**
- **t3.xlarge**
- **t3.2xlarge**
- **t3a.large**
- **t3a.xlarge**
- **t3a.2xlarge**

2. 이 항목의 작업자 시스템에 대한 **CloudFormation** 템플릿 섹션에서 템플릿을 복사하여 사용자 시스템에 YAML 파일로 저장합니다. 이 템플릿은 클러스터에 필요한 네트워킹 개체 및 로드 밸런서를 설명합니다.
3. **WorkerInstanceType** 값으로 **M5** 인스턴스 유형을 지정한 경우 CloudFormation 템플릿의 **WorkerInstanceType.AllowedValues** 매개변수에 해당 인스턴스 유형을 추가합니다.
4. CloudFormation 템플릿을 시작하여 작업자 노드를 나타내는 AWS 리소스 스택을 생성합니다.

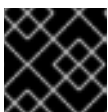

중요

명령은 한 줄로 입력해야 합니다.

```
$ aws cloudformation create-stack --stack-name <name> ❶
  --template-body file://<template>.yaml \ ❷
  --parameters file://<parameters>.json ❸
```

- ❶ <name>은 CloudFormation 스택의 이름입니다(예: **cluster-worker-1**). 클러스터를 제거하는 경우 이 스택의 이름이 필요합니다.
- ❷ <template>은 저장한 CloudFormation 템플릿 YAML 파일의 상대 경로 및 이름입니다.
- ❸ <parameters>는 CloudFormation 매개변수 JSON 파일의 상대 경로 및 이름입니다.

출력 예

```
arn:aws:cloudformation:us-east-1:269333783861:stack/cluster-worker-1/729ee301-1c2a-11eb-348f-sd9888c65b59
```

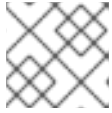

참고

CloudFormation 템플릿은 하나의 작업자 노드를 나타내는 스택을 생성합니다.

5. 템플릿 구성 요소가 있는지 확인합니다.

```
$ aws cloudformation describe-stacks --stack-name <name>
```

6. 클러스터에 충분한 작업자 시스템을 생성할 때까지 계속해서 작업자 스택을 생성합니다. 동일한 템플릿 및 매개변수 파일을 참조하고 다른 스택 이름을 지정하여 추가 작업자 스택을 생성할 수 있습니다.



중요

작업자 시스템을 두 개 이상 생성해야 하므로 이 CloudFormation 템플릿을 사용하는 스택을 두 개 이상 생성해야 합니다.

4.12.14.1. 작업자 시스템용 CloudFormation 템플릿

다음 CloudFormation 템플릿을 사용하여 OpenShift Container Platform 클러스터에 필요한 작업자 시스템을 배포할 수 있습니다.

예 4.60. 작업자 시스템용 CloudFormation 템플릿

AWSTemplateFormatVersion: 2010-09-09

Description: Template for OpenShift Cluster Node Launch (EC2 worker instance)

Parameters:

InfrastructureName:

AllowedPattern: ^([a-zA-Z][a-zA-Z0-9\-_]{0,26})\$

MaxLength: 27

MinLength: 1

ConstraintDescription: Infrastructure name must be alphanumeric, start with a letter, and have a maximum of 27 characters.

Description: A short, unique cluster ID used to tag nodes for the kubelet cloud provider.

Type: String

RhcosAmi:

Description: Current Red Hat Enterprise Linux CoreOS AMI to use for bootstrap.

Type: AWS::EC2::Image::Id

Subnet:

Description: The subnets, recommend private, to launch the master nodes into.

Type: AWS::EC2::Subnet::Id

WorkerSecurityGroupId:

Description: The master security group ID to associate with master nodes.

Type: AWS::EC2::SecurityGroup::Id

IgnitionLocation:

Default: [https://api-int.\\$CLUSTER_NAME.\\$DOMAIN:22623/config/worker](https://api-int.$CLUSTER_NAME.$DOMAIN:22623/config/worker)

Description: Ignition config file location.

Type: String

CertificateAuthorities:

Default: data:text/plain;charset=utf-8;base64,ABC...xYz==

Description: Base64 encoded certificate authority string to use.

Type: String

WorkerInstanceProfileName:

Description: IAM profile to associate with master nodes.

Type: String

WorkerInstanceType:

Default: m5.large

Type: String

AllowedValues:

- "m4.large"
- "m4.xlarge"
- "m4.2xlarge"
- "m4.4xlarge"
- "m4.10xlarge"
- "m4.16xlarge"
- "m5.large"
- "m5.xlarge"
- "m5.2xlarge"
- "m5.4xlarge"
- "m5.8xlarge"
- "m5.12xlarge"
- "m5.16xlarge"
- "m5a.large"
- "m5a.xlarge"
- "m5a.2xlarge"
- "m5a.4xlarge"
- "m5a.8xlarge"
- "m5a.10xlarge"
- "m5a.16xlarge"
- "c4.large"
- "c4.xlarge"
- "c4.2xlarge"
- "c4.4xlarge"
- "c4.8xlarge"
- "c5.large"
- "c5.xlarge"
- "c5.2xlarge"
- "c5.4xlarge"
- "c5.9xlarge"
- "c5.12xlarge"
- "c5.18xlarge"

- "c5.24xlarge"
- "c5a.large"
- "c5a.xlarge"
- "c5a.2xlarge"
- "c5a.4xlarge"
- "c5a.8xlarge"
- "c5a.12xlarge"
- "c5a.16xlarge"
- "c5a.24xlarge"
- "r4.large"
- "r4.xlarge"
- "r4.2xlarge"
- "r4.4xlarge"
- "r4.8xlarge"
- "r4.16xlarge"
- "r5.large"
- "r5.xlarge"
- "r5.2xlarge"
- "r5.4xlarge"
- "r5.8xlarge"
- "r5.12xlarge"
- "r5.16xlarge"
- "r5.24xlarge"
- "r5a.large"
- "r5a.xlarge"
- "r5a.2xlarge"
- "r5a.4xlarge"
- "r5a.8xlarge"
- "r5a.12xlarge"
- "r5a.16xlarge"
- "r5a.24xlarge"
- "t3.large"
- "t3.xlarge"
- "t3.2xlarge"
- "t3a.large"
- "t3a.xlarge"
- "t3a.2xlarge"

Metadata:

AWS::CloudFormation::Interface:

ParameterGroups:

- Label:

default: "Cluster Information"

Parameters:

- InfrastructureName

- Label:

default: "Host Information"

Parameters:

- WorkerInstanceType

- RhcosAmi

- IgnitionLocation

- CertificateAuthorities

- WorkerSecurityGroupId

- WorkerInstanceProfileName

- Label:

default: "Network Configuration"

```

Parameters:
- Subnet
ParameterLabels:
Subnet:
  default: "Subnet"
InfrastructureName:
  default: "Infrastructure Name"
WorkerInstanceType:
  default: "Worker Instance Type"
WorkerInstanceProfileName:
  default: "Worker Instance Profile Name"
RhcOsAmi:
  default: "Red Hat Enterprise Linux CoreOS AMI ID"
IgnitionLocation:
  default: "Worker Ignition Source"
CertificateAuthorities:
  default: "Ignition CA String"
WorkerSecurityGroupId:
  default: "Worker Security Group ID"

Resources:
Worker0:
  Type: AWS::EC2::Instance
  Properties:
    ImageId: !Ref RhcOsAmi
    BlockDeviceMappings:
      - DeviceName: /dev/xvda
        Ebs:
          VolumeSize: "120"
          VolumeType: "gp2"
    IamInstanceProfile: !Ref WorkerInstanceProfileName
    InstanceType: !Ref WorkerInstanceType
    NetworkInterfaces:
      - AssociatePublicIpAddress: "false"
        DeviceIndex: "0"
        GroupSet:
          - !Ref "WorkerSecurityGroupId"
        SubnetId: !Ref "Subnet"
    UserData:
      Fn::Base64: !Sub
        - '{"ignition":{"config":{"merge":{"source":"${SOURCE}"},"security":{"tls":
{"certificateAuthorities":[{"source":"${CA_BUNDLE}"]}},"version":"3.1.0"}}}'
        - {
          SOURCE: !Ref IgnitionLocation,
          CA_BUNDLE: !Ref CertificateAuthorities,
        }
  Tags:
    - Key: !Join [ "", ["kubernetes.io/cluster/", !Ref InfrastructureName] ]
      Value: "shared"

Outputs:
PrivateIp:
  Description: The compute node private IP address.
  Value: !GetAtt Worker0.PrivateIp

```

4.12.15. 사용자 프로비저닝 인프라로 AWS에서 부트스트랩 시퀀스 초기화

AWS(Amazon Web Services)에서 필요한 인프라를 모두 생성한 후 OpenShift Container Platform 컨트롤 플레인을 초기화하는 부트스트랩 시퀀스를 시작할 수 있습니다.

사전 요구 사항

- AWS 계정을 구성했습니다.
- **aws** 구성을 실행하여 AWS 키와 리전을 로컬 AWS 프로필에 추가하셨습니다.
- 클러스터에 대한 Ignition 구성 파일을 생성하셨습니다.
- AWS에서 VPC 및 관련 서브넷을 생성하고 구성하셨습니다.
- AWS에서 DNS, 로드 밸런서 및 리스너를 생성하고 구성하셨습니다.
- AWS에서 클러스터에 필요한 보안 그룹 및 역할을 생성하셨습니다.
- 부트스트랩 시스템을 생성하셨습니다.
- 컨트롤 플레인 시스템을 생성하셨습니다.
- 작업자 노드를 생성하셨습니다.

프로세스

1. 설치 프로그램이 포함된 디렉터리로 변경하고 OpenShift Container Platform 컨트롤 플레인을 초기화하는 부트스트랩 프로세스를 시작합니다.

```
$ ./openshift-install wait-for bootstrap-complete --dir <installation_directory> \ 1
--log-level=info 2
```

1 <installation_directory>는 설치 파일을 저장한 디렉터리의 경로를 지정합니다.

2 다른 설치 세부 사항을 보려면 **info** 대신 **warn**, **debug** 또는 **error**를 지정합니다.

출력 예

```
INFO Waiting up to 20m0s for the Kubernetes API at
https://api.mycluster.example.com:6443...
INFO API v1.19.0+9f84db3 up
INFO Waiting up to 30m0s for bootstrapping to complete...
INFO It is now safe to remove the bootstrap resources
INFO Time elapsed: 1s
```

FATAL 경고 없이 명령이 종료되면 OpenShift Container Platform 컨트롤 플레인이 초기화된 것입니다.



참고

컨트롤 플레인이 초기화된 후 컴퓨팅 노드를 설정하고 Operator 형태로 추가 서비스를 설치합니다.

추가 리소스

- OpenShift Container Platform 설치가 진행되는 동안 설치, 부트스트랩 및 컨트롤 플레인 로그를 모니터링하는 데 대한 자세한 내용은 [설치 진행 상황 모니터링](#) 을 참조하십시오.
- 부트스트랩 프로세스와 관련된 문제 해결에 대한 정보는 [부트스트랩 노드 진단 데이터 수집](#) 을 참조하십시오.

4.12.16. CLI를 사용하여 클러스터에 로그인

클러스터 **kubeconfig** 파일을 내보내서 기본 시스템 사용자로 클러스터에 로그인할 수 있습니다. **kubeconfig** 파일에는 CLI에서 올바른 클러스터 및 API 서버에 클라이언트를 연결하는 데 사용하는 클러스터에 대한 정보가 포함되어 있습니다. 이 파일은 클러스터별로 고유하며 OpenShift Container Platform 설치 과정에서 생성됩니다.

사전 요구 사항

- OpenShift Container Platform 클러스터를 배포했습니다.
- **oc** CLI를 설치했습니다.

프로세스

1. **kubeadmin** 인증 정보를 내보냅니다.

```
$ export KUBECONFIG=<installation_directory>/auth/kubeconfig 1
```

1 **<installation_directory>**는 설치 파일을 저장한 디렉터리의 경로를 지정합니다.

2. 내보낸 구성을 사용하여 **oc** 명령을 성공적으로 실행할 수 있는지 확인합니다.

```
$ oc whoami
```

출력 예

```
system:admin
```

4.12.17. 머신의 인증서 서명 요청 승인

클러스터에 시스템을 추가하면 추가한 시스템별로 보류 중인 인증서 서명 요청(CSR)이 두 개씩 생성됩니다. 이러한 CSR이 승인되었는지 확인해야 하며, 필요한 경우 이를 직접 승인해야 합니다. 클라이언트 요청을 먼저 승인한 다음 서버 요청을 승인해야 합니다.

사전 요구 사항

- 클러스터에 시스템을 추가했습니다.

프로세스

1. 클러스터가 시스템을 인식하는지 확인합니다.

```
$ oc get nodes
```

출력 예

NAME	STATUS	ROLES	AGE	VERSION
master-0	Ready	master	63m	v1.20.0
master-1	Ready	master	63m	v1.20.0
master-2	Ready	master	64m	v1.20.0

출력에 생성된 모든 시스템이 나열됩니다.



참고

이전 출력에는 일부 CSR이 승인될 때까지 컴퓨팅 노드(작업자 노드라고도 함)가 포함되지 않을 수 있습니다.

- 보류 중인 CSR을 검토하고 클러스터에 추가한 각 시스템에 대해 **Pending** 또는 **Approved** 상태의 클라이언트 및 서버 요청이 표시되는지 확인합니다.

```
$ oc get csr
```

출력 예

NAME	AGE	REQUESTOR	CONDITION
csr-8b2br	15m	system:serviceaccount:openshift-machine-config-operator:node-bootstrapper	Pending
csr-8vnps	15m	system:serviceaccount:openshift-machine-config-operator:node-bootstrapper	Pending
...			

예에서는 두 시스템이 클러스터에 참여하고 있습니다. 목록에는 승인된 CSR이 더 많이 나타날 수도 있습니다.

- CSR이 승인되지 않은 경우, 추가된 시스템에 대한 모든 보류 중인 CSR이 **Pending** 상태로 전환된 후 클러스터 시스템의 CSR을 승인합니다.

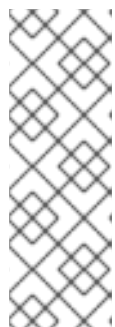

참고

CSR은 교체 주기가 자동으로 만료되므로 클러스터에 시스템을 추가한 후 1시간 이내에 CSR을 승인하십시오. 한 시간 내에 승인하지 않으면 인증서가 교체되고 각 노드에 대해 두 개 이상의 인증서가 표시됩니다. 이러한 인증서를 모두 승인해야 합니다. 클라이언트 CSR이 승인되면 Kubelet은 인증서에 대한 보조 CSR을 생성하므로 수동 승인이 필요합니다. 그러면 Kubelet에서 동일한 매개변수를 사용하여 새 인증서를 요청하는 경우 인증서 갱신 요청은 **machine-approver**에 의해 자동으로 승인됩니다.



참고

베어 메탈 및 기타 사용자 프로비저닝 인프라와 같이 머신 API를 사용하도록 활성화되지 않는 플랫폼에서 실행되는 클러스터의 경우 CSR(Kubelet service Certificate Request)을 자동으로 승인하는 방법을 구현해야 합니다. 요청이 승인되지 않으면 API 서버가 kubelet에 연결될 때 서비스 인증서가 필요하므로 **oc exec, oc rsh, oc logs** 명령을 성공적으로 수행할 수 없습니다. Kubelet 엔드 포인트에 연결하는 모든 작업을 수행하려면 이 인증서 승인이 필요합니다. 이 방법은 새 CSR을 감시하고 CSR이 **system:node** 또는 **system:admin** 그룹의 **node-bootstrapper** 서비스 계정에 의해 제출되었는지 확인하고 노드의 ID를 확인합니다.

- 개별적으로 승인하려면 유효한 CSR 각각에 대해 다음 명령을 실행하십시오.

```
$ oc adm certificate approve <csr_name> 1
```

1 <csr_name>은 현재 CSR 목록에 있는 CSR의 이름입니다.

- 보류 중인 CSR을 모두 승인하려면 다음 명령을 실행하십시오.

```
$ oc get csr -o go-template='{{range .items}}{{if not .status}}{{.metadata.name}}{\n"}\n{{end}}' | xargs --no-run-if-empty oc adm certificate approve
```



참고

일부 Operator는 일부 CSR이 승인될 때까지 사용할 수 없습니다.

4. 이제 클라이언트 요청이 승인되었으므로 클러스터에 추가한 각 머신의 서버 요청을 검토해야 합니다.

```
$ oc get csr
```

출력 예

NAME	AGE	REQUESTOR	CONDITION
csr-bfd72	5m26s	system:node:ip-10-0-50-126.us-east-2.compute.internal	Pending
csr-c57lv	5m26s	system:node:ip-10-0-95-157.us-east-2.compute.internal	Pending
...			

5. 나머지 CSR이 승인되지 않고 **Pending** 상태인 경우 클러스터 머신의 CSR을 승인합니다.

- 개별적으로 승인하려면 유효한 CSR 각각에 대해 다음 명령을 실행하십시오.

```
$ oc adm certificate approve <csr_name> 1
```

1 <csr_name>은 현재 CSR 목록에 있는 CSR의 이름입니다.

- 보류 중인 CSR을 모두 승인하려면 다음 명령을 실행하십시오.

```
$ oc get csr -o go-template='{{range .items}}{{if not .status}}{{.metadata.name}}{\n"}\n{{end}}\n{{end}}' | xargs oc adm certificate approve
```

6. 모든 클라이언트 및 서버 CSR이 승인된 후 머신은 **Ready** 상태가 됩니다. 다음 명령을 실행하여 확인합니다.

```
$ oc get nodes
```

출력 예

```
NAME      STATUS  ROLES  AGE  VERSION
master-0  Ready   master 73m  v1.20.0
master-1  Ready   master 73m  v1.20.0
master-2  Ready   master 74m  v1.20.0
worker-0  Ready   worker 11m  v1.20.0
worker-1  Ready   worker 11m  v1.20.0
```



참고

머신이 **Ready** 상태로 전환하는 데 서버 CSR의 승인 후 몇 분이 걸릴 수 있습니다.

추가 정보

- CSR에 대한 자세한 내용은 [인증서 서명 요청](#)을 참조하십시오.

4.12.18. Operator의 초기 설정

컨트롤 플레인이 초기화된 후 일부 Operator를 즉시 구성하여 모두 사용 가능하도록 해야 합니다.

사전 요구 사항

- 컨트롤 플레인이 초기화되어 있습니다.

프로세스

1. 클러스터 구성 요소가 온라인 상태인지 확인합니다.

```
$ watch -n5 oc get clusteroperators
```

출력 예

NAME	VERSION	AVAILABLE	PROGRESSING	DEGRADED
authentication	4.7.0	True	False	False 3h56m
baremetal	4.7.0	True	False	False 29h
cloud-credential	4.7.0	True	False	False 29h
cluster-autoscaler	4.7.0	True	False	False 29h
config-operator	4.7.0	True	False	False 6h39m
console	4.7.0	True	False	False 3h59m
csi-snapshot-controller	4.7.0	True	False	False 4h12m
dns	4.7.0	True	False	False 4h15m
etcd	4.7.0	True	False	False 29h

image-registry	4.7.0	True	False	False	3h59m
ingress	4.7.0	True	False	False	4h30m
insights	4.7.0	True	False	False	29h
kube-apiserver	4.7.0	True	False	False	29h
kube-controller-manager	4.7.0	True	False	False	29h
kube-scheduler	4.7.0	True	False	False	29h
kube-storage-version-migrator	4.7.0	True	False	False	4h2m
machine-api	4.7.0	True	False	False	29h
machine-approver	4.7.0	True	False	False	6h34m
machine-config	4.7.0	True	False	False	3h56m
marketplace	4.7.0	True	False	False	4h2m
monitoring	4.7.0	True	False	False	6h31m
network	4.7.0	True	False	False	29h
node-tuning	4.7.0	True	False	False	4h30m
openshift-apiserver	4.7.0	True	False	False	3h56m
openshift-controller-manager	4.7.0	True	False	False	4h36m
openshift-samples	4.7.0	True	False	False	4h30m
operator-lifecycle-manager	4.7.0	True	False	False	29h
operator-lifecycle-manager-catalog	4.7.0	True	False	False	29h
operator-lifecycle-manager-packageserver	4.7.0	True	False	False	3h59m
service-ca	4.7.0	True	False	False	29h
storage	4.7.0	True	False	False	4h30m

2. 사용할 수 없는 Operator를 구성합니다.

4.12.18.1. 기본 OperatorHub 소스 비활성화

Red Hat 및 커뮤니티 프로젝트에서 제공하는 콘텐츠를 소싱하는 Operator 카탈로그는 OpenShift Container Platform을 설치하는 동안 기본적으로 OperatorHub용으로 구성됩니다. 제한된 네트워크 환경에서는 클러스터 관리자로서 기본 카탈로그를 비활성화해야 합니다.

프로세스

- **OperatorHub** 오브젝트에 **disableAllDefaultSources: true**를 추가하여 기본 카탈로그의 소스를 비활성화합니다.

```
$ oc patch OperatorHub cluster --type json \
  -p [{"op": "add", "path": "/spec/disableAllDefaultSources", "value": true}]
```

작은 정보

또는 웹 콘솔을 사용하여 카탈로그 소스를 관리할 수 있습니다. 관리자 → 클러스터 설정 → 글로벌 구성 → OperatorHub 페이지에서 개별 소스를 생성, 삭제, 비활성화, 활성화할 수 있는 소스 탭을 클릭합니다.

4.12.18.2. 이미지 레지스트리 스토리지 구성

Amazon Web Services는 기본 스토리지를 제공하므로 설치 후 Image Registry Operator를 사용할 수 있습니다. 그러나 Registry Operator가 S3 버킷을 생성하고 스토리지를 자동으로 구성할 수 없는 경우에는 레지스트리 스토리지를 수동으로 구성해야 합니다.

프로덕션 클러스터에 필요한 영구 볼륨을 구성하는 과정의 지침이 표시됩니다. 해당하는 경우, 프로덕션 환경 외 클러스터에서만 사용할 수 있는 저장 위치로서 빈 디렉터리를 구성하는 과정의 지침이 표시됩니다.

업그레이드 중에 **Recreate** 롤아웃 전략을 사용하여 이미지 레지스트리의 블록 스토리지 유형 사용을 허용하기 위한 추가 지침이 제공됩니다.

4.12.18.2.1. 사용자 프로비저닝 인프라로 AWS용 레지스트리 스토리지 구성

설치하는 동안 클라우드 자격 증명만으로도 Amazon S3 버킷을 생성할 수 있으며 Registry Operator가 자동으로 스토리지를 구성합니다.

Registry Operator가 S3 버킷을 생성하고 스토리지를 자동으로 구성할 수 없는 경우 다음 프로시저에 따라 S3 버킷을 생성하고 스토리지를 구성할 수 있습니다.

사전 요구 사항

- AWS에 사용자 프로비저닝된 인프라가 있는 클러스터가 있어야 합니다.
- Amazon S3 스토리지의 경우 시크릿에는 두 개의 키가 포함되어야 합니다.
 - **REGISTRY_STORAGE_S3_ACCESSKEY**
 - **REGISTRY_STORAGE_S3_SECRETKEY**

프로세스

Registry Operator가 S3 버킷을 생성하고 스토리지를 자동으로 구성할 수 없는 경우 다음 프로시저를 사용합니다.

1. 1일이 지난 완료되지 않은 다중 파트 업로드를 중단하도록 [Bucket Lifecycle Policy](#) 를 설정합니다.
2. **configs.imageregistry.operator.openshift.io/cluster**에 스토리지 설정을 입력합니다.

```
$ oc edit configs.imageregistry.operator.openshift.io/cluster
```

설정 예

```
storage:
  s3:
    bucket: <bucket-name>
    region: <region-name>
```



주의

AWS에서 레지스트리 이미지를 보안을 위해 S3 버킷에 **공용 액세스를 차단**합니다.

4.12.18.2.2. 프로덕션 환경 외 클러스터에서 이미지 레지스트리의 스토리지 구성

이미지 레지스트리 Operator에 대한 스토리지를 구성해야 합니다. 프로덕션 환경 외 클러스터의 경우, 이미지 레지스트리를 빈 디렉터리로 설정할 수 있습니다. 이렇게 하는 경우 레지스트리를 다시 시작하면 모든 이미지가 손실됩니다.

프로세스

- 이미지 레지스트리 스토리지를 빈 디렉터리로 설정하려면 다음을 수행하십시오.

```
$ oc patch configs.imageregistry.operator.openshift.io cluster --type merge --patch '{"spec": {"storage":{"emptyDir":{}}}'
```



주의

프로덕션 환경 외 클러스터에 대해서만 이 옵션을 구성하십시오.

Image Registry Operator가 구성 요소를 초기화하기 전에 이 명령을 실행하면 **oc patch** 명령이 실패하며 다음 오류가 발생합니다.

```
Error from server (NotFound): configs.imageregistry.operator.openshift.io "cluster" not found
```

몇 분 후에 명령을 다시 실행하십시오.

4.12.19. 부트스트랩 리소스 삭제

클러스터에 대한 초기 Operator 구성을 완료한 후 AWS(Amazon Web Services)에서 부트스트랩 리소스를 제거합니다.

사전 요구 사항

- 클러스터에 대한 초기 Operator 구성을 완료했습니다.

프로세스

1. 부트스트랩 리소스를 삭제합니다. CloudFormation 템플릿을 사용한 경우 해당 스택을 삭제합니다.

- AWS CLI를 사용하여 스택 삭제:

```
$ aws cloudformation delete-stack --stack-name <name> 1
```

1 <name>은 부트스트랩 스택의 이름입니다.

- [AWS CloudFormation 콘솔](#)을 사용하여 스택을 삭제합니다.

4.12.20. 인그레스 DNS 레코드 생성

DNS 영역 구성을 제거한 경우 인그레스 로드 밸런서를 가리키는 DNS 레코드를 수동으로 만듭니다. 와일드카드 레코드 또는 특정 레코드를 만들 수 있습니다. 다음 프로시저에서는 A 레코드를 사용하지만 CNAME 또는 별칭과 같이 필요한 다른 레코드 유형을 사용할 수 있습니다.

사전 요구 사항

- 프로비저닝한 인프라를 사용하는 AWS(Amazon Web Services)에 OpenShift Container Platform 클러스터를 배포했습니다.
- OpenShift CLI(**oc**)를 설치합니다.
- **jq** CLI를 설치하셨습니다.
- AWS CLI를 다운로드하여 컴퓨터에 설치했습니다. [번들 설치 관리자를 사용하여 AWS CLI 설치 \(Linux, macOS 또는 Unix\)](#)를 참조하십시오.

프로세스

1. 생성할 경로를 결정합니다.

- 와일드카드 레코드를 만들려면 ***.apps.<cluster_name>. <domain_name>**을 사용합니다. 여기서 **<cluster_name>**은 클러스터 이름이고 **<domain_name>**은 OpenShift Container Platform 클러스터의 Route 53 기본 도메인입니다.
- 특정 레코드를 만들려면 다음 명령의 출력에 표시된 대로 클러스터가 사용하는 각 경로에 대한 레코드를 만들어야 합니다.

```
$ oc get --all-namespaces -o jsonpath='{range .items[*]}{range .status.ingress[*]}{.host}{"\n"}{end}{end}' routes
```

출력 예

```
oauth-openshift.apps.<cluster_name>.<domain_name>
console-openshift-console.apps.<cluster_name>.<domain_name>
downloads-openshift-console.apps.<cluster_name>.<domain_name>
alertmanager-main-openshift-monitoring.apps.<cluster_name>.<domain_name>
grafana-openshift-monitoring.apps.<cluster_name>.<domain_name>
prometheus-k8s-openshift-monitoring.apps.<cluster_name>.<domain_name>
```

2. Ingress Operator 로드 밸런서 상태를 검색하고 **EXTERNAL-IP** 열에 표시된 외부 IP 주소의 값을 확인합니다.

```
$ oc -n openshift-ingress get service router-default
```

출력 예

NAME	TYPE	CLUSTER-IP	EXTERNAL-IP	PORT(S)
router-default	LoadBalancer	172.30.62.215	ab3...28.us-east-2.elb.amazonaws.com	80:31499/TCP,443:30693/TCP
		5m		

3. 로드 밸런서의 호스팅 영역 ID를 찾습니다.

```
$ aws elb describe-load-balancers | jq -r '.LoadBalancerDescriptions[] | select(.DNSName == "<external_ip>").CanonicalHostedZoneNameID' 1
```

- 1** **<external_ip>**는 가져온 Ingress Operator 로드 밸런서의 외부 IP 주소값을 지정합니다.

출력 예

```
Z3AADJGX6KTTL2
```

이 명령의 출력은 로드 밸런서 호스팅 영역 ID입니다.

- 클러스터 도메인의 공개 호스팅 영역 ID를 가져옵니다.

```
$ aws route53 list-hosted-zones-by-name \
  --dns-name "<domain_name>" ①
  --query 'HostedZones[? Config.PrivateZone != `true` && Name ==
  `<domain_name>.`].Id' ②
  --output text
```

- ① **<domain_name>**은 OpenShift Container Platform 클러스터의 Route 53 기본 도메인을 지정합니다.

출력 예

```
/hostedzone/Z3URY6TWQ91KVV
```

도메인의 공개 호스팅 영역 ID가 명령 출력에 표시됩니다. 이 예에서는 **Z3URY6TWQ91KVV**입니다.

- 프라이빗 영역에 별칭 레코드를 추가합니다.

```
$ aws route53 change-resource-record-sets --hosted-zone-id "<private_hosted_zone_id>" --
change-batch { ①
> "Changes": [
> {
>   "Action": "CREATE",
>   "ResourceRecordSet": {
>     "Name": "\\052.apps.<cluster_domain>", ②
>     "Type": "A",
>     "AliasTarget":{
>       "HostedZoneId": "<hosted_zone_id>", ③
>       "DNSName": "<external_ip>.", ④
>       "EvaluateTargetHealth": false
>     }
>   }
> }
> ]
> }'
```

- ① **<private_hosted_zone_id>**는 DNS 및 로드 밸런싱에 대한 CloudFormation 템플릿 출력의 값을 지정합니다.
- ② **<cluster_domain>**은 OpenShift Container Platform 클러스터와 함께 사용하는 도메인 또는 하위 도메인을 지정합니다.
- ③ **<hosted_zone_id>**는 가져온 로드 밸런서의 공개 호스팅 영역 ID를 지정합니다.
- ④ **<external_ip>**는 Ingress Operator 로드 밸런서의 외부 IP 주소값을 지정합니다. 이 매개변수 값에 후행 마침표(.)을 포함시켜야 합니다.

6. 퍼블릭 영역에 레코드를 추가합니다.

```
$ aws route53 change-resource-record-sets --hosted-zone-id "<public_hosted_zone_id>" --
change-batch '{ ❶
> "Changes": [
> {
>   "Action": "CREATE",
>   "ResourceRecordSet": {
>     "Name": "\\052.apps.<cluster_domain>", ❷
>     "Type": "A",
>     "AliasTarget":{
>       "HostedZoneId": "<hosted_zone_id>", ❸
>       "DNSName": "<external_ip>.", ❹
>       "EvaluateTargetHealth": false
>     }
>   }
> }
> ]
> }'
```

- ❶ <public_hosted_zone_id>는 도메인의 퍼블릭 호스팅 영역을 지정합니다.
- ❷ <cluster_domain>은 OpenShift Container Platform 클러스터와 함께 사용하는 도메인 또는 하위 도메인을 지정합니다.
- ❸ <hosted_zone_id>는 가져온 로드 밸런서의 공개 호스팅 영역 ID를 지정합니다.
- ❹ <external_ip>는 Ingress Operator 로드 밸런서의 외부 IP 주소값을 지정합니다. 이 매개변수 값에 후행 마침표(.)을 포함시켜야 합니다.

4.12.21. 사용자 프로비저닝 인프라에서 AWS 설치 완료

AWS(Amazon Web Service) 사용자 프로비저닝 인프라에서 OpenShift Container Platform 설치를 시작한 후 배포가 완료될 때까지 모니터링합니다.

사전 요구 사항

- 사용자 프로비저닝 AWS 인프라에서 OpenShift Container Platform 클러스터에 대한 부트스트랩 노드를 제거하셨습니다.
- **oc** CLI를 설치했습니다.

프로세스

1. 설치 프로그램이 포함된 디렉터리에서 클러스터 설치를 완료합니다.

```
$ ./openshift-install --dir <installation_directory> wait-for install-complete ❶
```

- ❶ <installation_directory>는 설치 파일을 저장한 디렉터리의 경로를 지정합니다.

출력 예

```

INFO Waiting up to 40m0s for the cluster at https://api.mycluster.example.com:6443 to
initialize...
INFO Waiting up to 10m0s for the openshift-console route to be created...
INFO Install complete!
INFO To access the cluster as the system:admin user when using 'oc', run 'export
KUBECONFIG=/home/myuser/install_dir/auth/kubeconfig'
INFO Access the OpenShift web-console here: https://console-openshift-
console.apps.mycluster.example.com
INFO Login to the console with user: "kubeadmin", and password: "4vYBz-Fe5en-ymBEc-
Wt6NL"
INFO Time elapsed: 1s

```



중요

- 설치 프로그램에서 생성하는 Ignition 구성 파일에 24시간 후에 만료되는 인증서가 포함되어 있습니다. 이 인증서는 그 후에 갱신됩니다. 인증서를 갱신하기 전에 클러스터가 종료되고 24시간이 지난 후에 클러스터가 다시 시작되면 클러스터는 만료된 인증서를 자동으로 복구합니다. 예외적으로 kubelet 인증서를 복구하려면 대기 중인 **node-bootstrapper** 인증서 서명 요청(CSR)을 수동으로 승인해야 합니다. 자세한 내용은 *Recovering from expired control plane certificates* 문서를 참조하십시오.
- 클러스터를 설치한 후 24시간에서 22시간까지의 인증서가 교체되기 때문에 생성된 후 12시간 이내에 Ignition 구성 파일을 사용하는 것이 좋습니다. 12시간 이내에 Ignition 구성 파일을 사용하면 설치 중에 인증서 업데이트가 실행되는 경우 설치 실패를 방지할 수 있습니다.

2. [클러스터 등록](#) 페이지에서 클러스터를 등록합니다.

4.12.22. 웹 콘솔을 사용하여 클러스터에 로그인

kubeadmin 사용자는 OpenShift Container Platform 설치 후 기본적으로 존재합니다. OpenShift Container Platform 웹 콘솔을 사용하여 **kubeadmin** 사용자로 클러스터에 로그인할 수 있습니다.

사전 요구 사항

- 설치 호스트에 대한 액세스 권한이 있어야 합니다.
- 클러스터 설치를 완료했으며 모든 클러스터 Operator를 사용할 수 있습니다.

프로세스

1. 설치 호스트의 **kubeadmin-password** 파일에서 **kubeadmin** 사용자의 암호를 가져옵니다.

```
$ cat <installation_directory>/auth/kubeadmin-password
```



참고

대안으로 설치 호스트의 **<installation_directory>/openshift_install.log** 로그 파일에서 **kubeadmin** 암호를 가져올 수 있습니다.

2. OpenShift Container Platform 웹 콘솔 경로를 나열합니다.

```
$ oc get routes -n openshift-console | grep 'console-openshift'
```

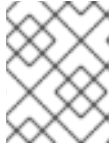

참고

대안으로 설치 호스트의 `<installation_directory>/openshift_install.log` 로그 파일에서 OpenShift Container Platform 경로를 가져올 수 있습니다.

출력 예

```
console console-openshift-console.apps.<cluster_name>.<base_domain> console
https reencrypt/Redirect None
```

3. 웹 브라우저의 이전 명령 출력에 자세히 설명된 경로로 이동하고 **kubeadmin** 사용자로 로그인합니다.

추가 리소스

- OpenShift Container Platform 웹 콘솔 액세스 및 이해에 대한 자세한 내용은 [웹 콘솔에 액세스](#)를 참조하십시오.

4.12.23. OpenShift Container Platform의 Telemetry 액세스

OpenShift Container Platform 4.7에서 클러스터 상태 및 업데이트 성공에 대한 메트릭을 제공하기 위해 기본적으로 실행되는 Telemetry 서비스에는 인터넷 액세스가 필요합니다. 클러스터가 인터넷에 연결되어 있으면 Telemetry가 자동으로 실행되고 [OpenShift Cluster Manager](#)에 클러스터가 자동으로 등록됩니다.

[OpenShift Cluster Manager](#) 인벤토리가 올바르거나 OpenShift Cluster Manager를 사용하여 자동으로 또는 OpenShift Cluster Manager를 사용하여 수동으로 유지 관리되는지 확인한 후 [subscription watch](#)를 사용하여 계정 또는 다중 클러스터 수준에서 OpenShift Container Platform 서브스크립션을 추적합니다.

추가 리소스

- Telemetry 서비스에 대한 자세한 내용은 [원격 상태 모니터링 정보](#)를 참조하십시오.

4.12.24. 추가 리소스

- AWS CloudFormation 스택에 대한 자세한 내용은 AWS 문서의 [스택 작업](#)을 참조하십시오.

4.12.25. 다음 단계

- [설치를 확인합니다.](#)
- [클러스터를 사용자 지정합니다.](#)
- Cluster Samples Operator 및 **must-gather** 툴의 [이미지 스트림](#)을 구성합니다.
- [제한된 네트워크에서 Operator Lifecycle Manager \(OLM\) 사용](#) 방법에 대해 살펴봅니다.
- 클러스터를 설치하는 데 사용한 미러 레지스트리에 신뢰할 수 있는 CA가 있는 경우 [추가 신뢰 저장소를 구성](#)하여 클러스터에 추가합니다.
- 필요한 경우 [원격 상태 보고 옵트아웃](#)을 수행할 수 있습니다.

- 필요한 경우 [클라우드 공급자 인증 정보를 제거](#) 할 수 있습니다.

4.13. AWS의 클러스터 설치 제거

AWS(Amazon Web Services)에 배포한 클러스터를 제거할 수 있습니다.

4.13.1. 설치 관리자가 프로비저닝한 인프라를 사용하는 클러스터 제거

클라우드에서 설치 관리자 프로비저닝 인프라를 사용하는 클러스터를 제거할 수 있습니다.



참고

설치 제거 후 특히 UPI(User Provisioned Infrastructure) 클러스터에서 제거되지 않은 리소스에 대해 클라우드 공급자를 확인합니다. 설치 관리자가 생성하지 않았거나 설치 프로그램이 액세스할 수 없는 리소스가 있을 수 있습니다.

사전 요구 사항

- 클러스터를 배포하는 데 사용한 설치 프로그램의 사본을 준비합니다.
- 클러스터를 만들 때 설치 프로그램에 의해 생성된 파일을 준비합니다.

프로세스

1. 클러스터를 설치하는 데 사용한 컴퓨터에 설치 프로그램이 포함된 디렉터리에서 다음 명령을 실행합니다.

```
$ ./openshift-install destroy cluster \
--dir <installation_directory> --log-level info 1 2
```

1 <installation_directory>는 설치 파일을 저장한 디렉터리의 경로를 지정합니다.

2 다른 세부 사항을 보려면 **info** 대신 **warn**, **debug** 또는 **error**를 지정합니다.



참고

클러스터의 클러스터 정의 파일이 포함되어 있는 디렉터리를 지정해야 합니다. 설치 프로그램이 클러스터를 삭제하려면 이 디렉터리에 있는 **metadata.json** 파일이 필요합니다.

2. 선택 사항: <installation_directory> 디렉터리와 OpenShift Container Platform 설치 프로그램을 삭제합니다.

5장. AZURE에 설치

5.1. AZURE 계정 구성

OpenShift Container Platform을 설치하려면 먼저 Microsoft Azure 계정을 구성해야 합니다.



중요

공용 끝점을 통해 사용할 수 있는 모든 Azure 리소스에는 리소스 이름 제한 사항이 적용되며, 특정 용어를 사용하는 리소스를 생성할 수 없습니다. Azure가 제한하는 용어 목록은 Azure 문서의 [예약된 리소스 이름 오류 해결](#)을 참조하십시오.

5.1.1. Azure 계정 제한

OpenShift Container Platform 클러스터는 수많은 Microsoft Azure 구성 요소를 사용하며, 기본 [Azure 서브스크립션 및 서비스 제한, 할당량 및 제약 조건](#)은 OpenShift Container Platform 클러스터 설치에 영향을 미칩니다.

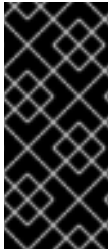

중요

기본 제한값은 무료 평가판 및 종량 과금제와 같은 상품 카테고리 유형과 Dv2, F, G 등 시리즈에 따라 다릅니다. 예를 들어 기업 계약 서브스크립션의 기본값은 350개 코어입니다.

서브스크립션 유형에 대한 제한값을 확인하고 필요한 경우 Azure에 기본 클러스터를 설치하기 전에 계정에 대한 할당량 제한값을 늘리십시오.

다음 표에 OpenShift Container Platform 클러스터를 설치하고 실행하는 데 영향을 미칠 수 있는 Azure 구성 요소 제한값이 요약되어 있습니다.

구성 요소	기본적으로 필요한 구성 요소 수	기본 Azure 제한값	설명
-------	-------------------	--------------	----

구성 요소	기본적으로 필요한 구성 요소 수	기본 Azure 제한 값	설명
vCPU	40	리전당 20개	<p>기본 클러스터의 경우 40개의 vCPU가 필요하므로 계정 제한을 늘려야 합니다.</p> <p>기본적으로 각 클러스터는 다음 인스턴스를 생성합니다.</p> <ul style="list-style-type: none"> ● 설치 후 제거되는 하나의 부트스트랩 시스템 ● 컨트롤 플레인 시스템 세 개 ● 컴퓨팅 시스템 세 개 <p>부트스트랩 시스템은 4개의 vCPU를 사용하는 Standard_D4s_v3 시스템을 사용하고, 컨트롤 플레인 시스템은 8개의 vCPU를 사용하는 Standard_D8s_v3 가상 머신을 사용하고, 작업자 시스템은 4개의 vCPU를 사용하는 Standard_D4s_v3 가상 머신을 사용하므로, 기본 클러스터에는 40개의 vCPU가 필요합니다. 4개의 vCPU를 사용하는 부트스트랩 노드 VM은 설치 중에만 사용됩니다.</p> <p>더 많은 작업자 노드를 배포하거나, 자동 크기 조정을 활성화하거나, 대규모 워크로드를 배포하거나, 다른 인스턴스 유형을 사용하려면 필요한 시스템을 클러스터가 배포할 수 있도록 계정의 vCPU 제한값을 더 늘려야 합니다.</p> <p>기본적으로 설치 프로그램은 컨트롤 플레인과 컴퓨팅 시스템을 한 리전 내의 모든 가용성 영역에 분배합니다. 클러스터의 고가용성을 보장하기 위해서는 가용성 영역이 세 개 이상인 리전을 선택하십시오. 각 리전에 가용성 영역이 세 개 미만인 경우에는 설치 프로그램이 사용할 수 있는 영역에 둘 이상의 컨트롤 플레인 시스템을 배치합니다.</p>
OS 디스크	7		<p>VM OS 디스크는 최소 처리량 5000 IOPS/200MBps를 유지할 수 있어야 합니다. 이 처리량은 최소 1TiB Premium SSD (P30)를 보유하여 제공할 수 있습니다. Azure에서는 디스크 성능은 SSD 디스크 크기에 직접적으로 의존하므로 Standard_D8s_v3 또는 기타 유사한 시스템 유형에서 지원되는 처리량과 5000 IOPS 목표를 달성하려면 최소 P30 디스크가 필요합니다.</p> <p>읽기 대기 시간이 짧고 읽기 IOPS 및 처리량을 높이려면 호스트 캐싱을 ReadOnly로 설정해야 합니다. VM 메모리 또는 로컬 SSD 디스크에 있는 캐시에서 수행된 읽기는 Blob 스토리지에 있는 데이터 디스크에서 읽기보다 훨씬 빠릅니다.</p>
VNet	1	리전당 1000개	<p>각 기본 클러스터에는 두 개의 서브넷이 포함된 하나의 가상 네트워크(VNet)가 필요합니다.</p>

구성 요소	기본적으로 필요한 구성 요소 수	기본 Azure 제한 값	설명						
네트워크 인터페이스	6	리전당 65,536개	각 기본 클러스터에는 여섯 개의 네트워크 인터페이스가 필요합니다. 더 많은 시스템을 생성하거나 배포된 워크로드가 로드 밸런서를 생성하는 경우 클러스터는 더 많은 네트워크 인터페이스를 사용합니다.						
네트워크 보안 그룹	2	5000	<p>각 기본 클러스터 각 클러스터는 VNet의 각 서브넷에 대한 네트워크 보안 그룹을 생성합니다. 기본 클러스터는 컨트롤 플레인과 컴퓨팅 노드 서브넷에 대한 네트워크 보안 그룹을 생성합니다:</p> <table border="1"> <tr> <td>control plane</td> <td>어디에서나 포트 6443에서 컨트롤 플레인 시스템에 도달할 수 있습니다.</td> </tr> <tr> <td>node</td> <td>포트 80 및 443을 통해 인터넷에서 작업자 노드에 도달할 수 있습니다.</td> </tr> </table>	control plane	어디에서나 포트 6443에서 컨트롤 플레인 시스템에 도달할 수 있습니다.	node	포트 80 및 443을 통해 인터넷에서 작업자 노드에 도달할 수 있습니다.		
control plane	어디에서나 포트 6443에서 컨트롤 플레인 시스템에 도달할 수 있습니다.								
node	포트 80 및 443을 통해 인터넷에서 작업자 노드에 도달할 수 있습니다.								
네트워크 로드 밸런서	3	리전당 1000개	<p>각 클러스터는 다음 로드 밸런서를 생성합니다.</p> <table border="1"> <tr> <td>default</td> <td>작업자 시스템에서 포트 80과 443에 대한 요청을 로드 밸런싱하는 공용 IP 주소</td> </tr> <tr> <td>internal</td> <td>컨트롤 플레인 시스템에서 포트 6443과 22623에 대한 요청을 로드 밸런싱하는 개인 IP 주소</td> </tr> <tr> <td>external</td> <td>컨트롤 플레인 시스템에서 포트 6443에 대한 요청을 로드 밸런싱하는 공용 IP 주소</td> </tr> </table> <p>애플리케이션이 더 많은 Kubernetes LoadBalancer Service 개체를 생성하면 클러스터가 더 많은 로드 밸런서를 사용합니다.</p>	default	작업자 시스템에서 포트 80과 443에 대한 요청을 로드 밸런싱하는 공용 IP 주소	internal	컨트롤 플레인 시스템에서 포트 6443과 22623에 대한 요청을 로드 밸런싱하는 개인 IP 주소	external	컨트롤 플레인 시스템에서 포트 6443에 대한 요청을 로드 밸런싱하는 공용 IP 주소
default	작업자 시스템에서 포트 80과 443에 대한 요청을 로드 밸런싱하는 공용 IP 주소								
internal	컨트롤 플레인 시스템에서 포트 6443과 22623에 대한 요청을 로드 밸런싱하는 개인 IP 주소								
external	컨트롤 플레인 시스템에서 포트 6443에 대한 요청을 로드 밸런싱하는 공용 IP 주소								
공용 IP 주소	3		두 개의 공용 로드 밸런서 각각이 공용 IP 주소를 사용합니다. 또한 부트스트랩 시스템은 공용 IP 주소를 사용하므로 설치 중 문제를 해결하기 위해 시스템으로 SSH를 실행할 수 있습니다. 부트스트랩 노드의 IP 주소는 설치 중에만 사용됩니다.						
개인 IP 주소	7		내부 로드 밸런서, 3개의 컨트롤 플레인 시스템 및 3개의 각 작업자 시스템은 각각 개인 IP 주소를 사용합니다.						

구성 요소	기본적으로 필요한 구성 요소 수	기본 Azure 제한 값	설명
spot VM vCPU (선택 사항)	0 스팟 VM을 구성하는 경우 클러스터에 모든 컴퓨팅 노드에 대해 두 개의 스팟 VM vCPU가 있어야 합니다.	리전당 20개	선택적 구성 요소입니다. Spot 가상 머신을 사용하려면 Azure 기본 제한을 클러스터의 컴퓨팅 노드 수보다 두 배 이상 늘려야 합니다.  참고 컨트롤 플레인 노드에 스팟 VM을 사용하는 것은 권장되지 않습니다.

5.1.2. Azure에서 퍼블릭 DNS 영역 구성

OpenShift Container Platform을 설치하려면 사용하는 Microsoft Azure 계정에 전용의 퍼블릭 호스팅 DNS 영역이 있어야 합니다. 도메인에 대한 권한도 이 영역에 있어야 합니다. 이 서비스는 클러스터와 외부 연결에 필요한 클러스터 DNS 확인 및 이름 조회 기능을 제공합니다.

프로세스

1. 도메인 또는 하위 도메인과 등록 기관을 식별합니다. 기존 도메인 및 등록 기관을 이전하거나 Azure 또는 다른 소스를 통해 새 도메인과 등록 기관을 받을 수 있습니다.



참고

Azure를 통한 도메인 구매에 대한 자세한 내용은 Azure 문서에서 [Azure App Service의 사용자 지정 도메인 이름 구매](#)를 참조하십시오.

2. 기존 도메인과 등록 기관을 사용하는 경우 해당 DNS를 Azure로 마이그레이션합니다. Azure 문서의 [활성 DNS 이름을 Azure App Service로 마이그레이션](#)을 참조하십시오.
3. 도메인에 맞게 DNS를 구성합니다. **강의 단계를 따르십시오.** [Azure 설명서의 Azure DNS](#) 에서 도메인을 호스팅하여 도메인 또는 하위 도메인의 퍼블릭 호스팅 영역을 생성하고, 권한 있는 새 이름 서버를 추출하고, 도메인에서 사용하는 이름 서버의 등록 기관 레코드를 업데이트합니다. 적절한 루트 도메인(예: **openshiftcorp.com**) 또는 하위 도메인(예: **clusters.openshiftcorp.com**)을 사용합니다.
4. 하위 도메인을 사용하는 경우, 회사의 프로시저에 따라 상위 도메인에 위임 레코드를 추가합니다.

5.1.3. Azure 계정 제한 늘리기

계정 제한을 늘리려면 Azure 포털에서 지원 요청을 제출하십시오.

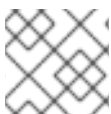

참고

지원 요청당 한 가지 유형의 할당량만 늘릴 수 있습니다.

프로세스

1. Azure 포털의 왼쪽 하단 모서리에서 **Help + support**를 클릭합니다.

2. **New support request**를 클릭한 후 필요한 값을 선택합니다.
 - a. **Issue type** 목록에서 **Service and subscription limits (quotas)**을 선택합니다.
 - b. **Subscription** 목록에서 수정할 서브스크립션을 선택합니다.
 - c. **Quota type** 목록에서 증가시킬 할당량을 선택합니다. 예를 들어 클러스터를 설치하는 데 필요해서 vCPU 수를 늘리려면 **Compute-VM (cores-vCPUs) subscription limit increases**를 선택합니다.
 - d. 다음을 클릭합니다. **솔루션**.
3. **Problem Details** 페이지에서 할당량 증가에 필요한 정보를 제공합니다.
 - a. **Provide details**를 클릭하고 **Quota details** 창에서 필요한 세부 사항을 제공합니다.
 - b. SUPPORT METHOD 및 CONTACT INFO 섹션에서 문제 심각도와 연락처 정보를 제공합니다.
4. 다음을 클릭합니다. **+ create** 을 검토한 다음 **생성**을 클릭합니다.

5.1.4. 필수 Azure 역할

OpenShift Container Platform에는 Microsoft Azure 리소스를 관리할 수 있도록 서비스 주체가 필요합니다. 서비스 주체를 생성하려면 Azure 계정 서브스크립션에 다음 역할이 있어야 합니다.

- **User Access Administrator**
- 소유자

Azure 포털에서 역할을 설정하려면 Azure 문서의 [RBAC 및 Azure 포털을 사용하여 Azure 리소스에 대한 액세스 관리](#)를 참조하십시오.

5.1.5. 서비스 주체 생성

OpenShift Container Platform과 해당 설치 프로그램은 Azure Resource Manager를 통해 Microsoft Azure 리소스를 생성해야 하므로 이를 대표하는 서비스 주체를 생성해야 합니다.

사전 요구 사항

- [Azure CLI](#)를 설치 또는 업데이트합니다.
- **jq** 패키지를 설치합니다.
- Azure 계정은 사용하는 서브스크립션에 대한 필요한 역할을 갖습니다.

프로세스

1. Azure CLI에 로그인합니다.

```
$ az login
```

인증 정보를 사용하여 웹 콘솔에서 Azure에 로그인합니다.

2. Azure 계정이 서브스크립션을 사용하는 경우, 올바른 서브스크립션을 사용하고 있는지 확인합니다.

- a. 사용 가능한 계정 목록을 보고 클러스터에 사용하려는 서브스크립션의 **tenantId** 값을 기록합니다.

```
$ az account list --refresh
```

출력 예

```
[
  {
    "cloudName": "AzureCloud",
    "id": "9bab1460-96d5-40b3-a78e-17b15e978a80",
    "isDefault": true,
    "name": "Subscription Name",
    "state": "Enabled",
    "tenantId": "6057c7e9-b3ae-489d-a54e-de3f6bf6a8ee",
    "user": {
      "name": "you@example.com",
      "type": "user"
    }
  }
]
```

- b. 활성 계정 세부 사항을 보고 **tenantId** 값이 사용하려는 서브스크립션과 일치하는지 확인합니다.

```
$ az account show
```

출력 예

```
{
  "environmentName": "AzureCloud",
  "id": "9bab1460-96d5-40b3-a78e-17b15e978a80",
  "isDefault": true,
  "name": "Subscription Name",
  "state": "Enabled",
  "tenantId": "6057c7e9-b3ae-489d-a54e-de3f6bf6a8ee", 1
  "user": {
    "name": "you@example.com",
    "type": "user"
  }
}
```

- 1** **tenantId** 매개 변수의 값이 올바른 서브스크립션의 UUID인지 확인합니다.

- c. 올바른 서브스크립션을 사용하지 않는 경우, 활성 서브스크립션을 변경합니다.

```
$ az account set -s <id> 1
```

- 1** **<id>**에 사용하려는 서브스크립션의 **id** 값을 대체합니다.

- d. 활성 서브스크립션을 변경한 경우 계정 정보를 다시 표시합니다.

```
$ az account show
```

출력 예

```
{
  "environmentName": "AzureCloud",
  "id": "33212d16-bdf6-45cb-b038-f6565b61edda",
  "isDefault": true,
  "name": "Subscription Name",
  "state": "Enabled",
  "tenantId": "8049c7e9-c3de-762d-a54e-dc3f6be6a7ee",
  "user": {
    "name": "you@example.com",
    "type": "user"
  }
}
```

- 이전 출력의 **tenantId** 및 **id** 매개변수 값을 기록합니다. OpenShift Container Platform 설치 중에 이러한 값이 필요합니다.
- 계정에 대한 서비스 주체를 생성합니다.

```
$ az ad sp create-for-rbac --role Contributor --name <service_principal> 1
```

- 1 **<service_principal>**을 서비스 주체에 할당할 이름으로 바꿉니다.

출력 예

```
Changing "<service_principal>" to a valid URI of "http://<service_principal>", which is the
required format used for service principal names
Retrying role assignment creation: 1/36
Retrying role assignment creation: 2/36
Retrying role assignment creation: 3/36
Retrying role assignment creation: 4/36
{
  "appId": "8bd0d04d-0ac2-43a8-928d-705c598c6956",
  "displayName": "<service_principal>",
  "name": "http://<service_principal>",
  "password": "ac461d78-bf4b-4387-ad16-7e32e328aec6",
  "tenant": "6048c7e9-b2ad-488d-a54e-dc3f6be6a7ee"
}
```

- 이전 출력의 **appId** 및 **password** 매개변수 값을 기록합니다. OpenShift Container Platform 설치 중에 이러한 값이 필요합니다.
- 서비스 주체에 추가 권한을 부여합니다.
 - 클러스터가 해당 구성 요소에 대한 인증 정보를 할당할 수 있도록 항상 **Contributor** 및 **User Access Administrator** 역할을 앱 등록 서비스 주체에 추가해야 합니다.
 - mint* 모드에서 CCO (Cloud Credential Operator)를 작동하려면 앱 등록 서비스 주체에도 **Azure Active Directory Graph/Application.ReadWrite.OwnedBy** API 권한이 필요합니다.

- `passthrough` 모드에서 CCO를 작동하기 위해 앱 등록 서비스 주체는 추가 API 권한이 필요하지 않습니다.

CCO 모드에 대한 자세한 내용은 [인증 및 권한 부여 가이드의 "클라우드 공급자 인증 정보 관리"](#) 섹션에서 "Cloud Credential Operator 정보"를 참조하십시오.

- a. **User Access Administrator** 역할을 할당하려면 다음 명령을 실행합니다.

```
$ az role assignment create --role "User Access Administrator" \
  --assignee-object-id $(az ad sp list --filter "appld eq '<appld>'" \
    | jq '[0].id' -r) 1
```

- 1 **<appld>**를 서비스 주체의 **appld** 매개변수 값으로 대체합니다.

- b. **Azure Active Directory Graph** 권한을 할당하려면 다음 명령을 실행합니다.

```
$ az ad app permission add --id <appld> \ 1
  --api 00000002-0000-0000-c000-000000000000 \
  --api-permissions 824c81eb-e3f8-4ee6-8f6d-de7f50d565b7=Role
```

- 1 **<appld>**를 서비스 주체의 **appld** 매개변수 값으로 대체합니다.

출력 예

```
Invoking "az ad app permission grant --id 46d33abc-b8a3-46d8-8c84-f0fd58177435 --api
00000002-0000-0000-c000-000000000000" is needed to make the change effective
```

이 명령으로 부여한 특정 권한에 대한 자세한 내용은 [Windows Azure Active Directory 권한에 대한 GUID 테이블](#)을 참조하십시오.

- c. 권한 요청을 승인합니다. 계정에 Azure Active Directory 테넌트 관리자 역할이 없는 경우 조직의 지침에 따라 테넌트 관리자가 권한 요청을 승인해 주도록 요청하십시오.

```
$ az ad app permission grant --id <appld> \ 1
  --api 00000002-0000-0000-c000-000000000000
```

- 1 **<appld>**를 서비스 주체의 **appld** 매개변수 값으로 대체합니다.

추가 리소스

- CCO 모드에 대한 자세한 내용은 [Cloud Credential Operator](#) 정보를 참조하십시오.

5.1.6. 지원되는 Azure 리전

설치 프로그램은 서브스크립션을 기반으로 사용 가능한 Microsoft Azure 리전 목록을 동적으로 생성합니다.

지원되는 Azure 리전

- **australiacentral** (호주 중부)
- **australiaeast** (호주 동부)

- **australiasoutheast** (호주 남동부)
- **brazilsouth** (브라질 남부)
- **canadacentral** (캐나다 중부)
- **canadaeast** (캐나다 동부)
- **centralindia** (인도 중부)
- **centralus** (미국 중부)
- **eastasia** (동아시아)
- **eastus** (미국 동부)
- **eastus2** (미국 동부 2)
- **francecentral** (프랑스 중부)
- **germanywestcentral** (독일 중서부)
- **japaneast** (일본 동부)
- **japanwest** (일본 서부)
- **koreacentral** (한국 중부)
- **koreasouth** (한국 남부)
- **northcentralus** (미국 중북부)
- **northeurope** (북유럽)
- **norwayeast** (노르웨이 동부)
- **southafricanorth** (남아프리카 북부)
- **southcentralus** (미국 중남부)
- **southeastasia** (동남아시아)
- **southindia** (인도 남부)
- **switzerlandnorth** (스위스 북부)
- **uaenorth** (UAE 북부)
- **uksouth** (영국 남부)
- **ukwest** (영국 서부)
- **westcentralus** (미국 중서부)
- **westeurope** (서유럽)
- **westindia** (인도 서부)

- **westus** (미국 서부)
- **westus2** (미국 서부 2)

지원되는 Azure Government 리전

OpenShift Container Platform 버전 4.6에는 다음과 같은 MAG (Microsoft Azure Government) 리전에 대한 지원이 추가되어 있습니다.

- **usgovtexas** (US Gov Texas)
- **usgovvirginia** (US Gov Virginia)

사용 가능한 모든 MAG 리전은 [Azure 설명서](#)에서 확인할 수 있습니다. 제공되는 다른 MAG 리전은 OpenShift Container Platform에서 작동할 것으로 예상되지만 아직 테스트되지 않았습니다.

5.1.7. 다음 단계

- OpenShift Container Platform 클러스터를 Azure에 설치합니다. [사용자 지정 클러스터를 설치](#)하거나 기본 옵션을 적용하여 [클러스터를 빠르게 설치](#)할 수 있습니다.

5.2. 수동으로 AZURE 용 IAM 생성

클라우드 ID 및 액세스 관리(IAM) API에 연결할 수 없는 환경에서 또는 관리자가 클러스터 **kube-system** 네임 스페이스에 관리자 수준의 인증 정보 시크릿을 저장하지 않는 것을 선호하는 경우 클러스터를 설치하기 전에 CCO(Cloud Credential Operator)를 수동 모드로 설정할 수 있습니다.

5.2.1. kube-system 프로젝트에 관리자 수준 시크릿을 저장하는 대안

CCO(Cloud Credential Operator)는 클라우드 공급자 인증 정보를 Kubernetes CRD(사용자 지정 리소스 정의)로 관리합니다. **install-config.yaml** 파일에서 **credentialsMode** 매개변수의 다른 값을 설정하여 조직의 보안 요구 사항에 맞게 CCO를 구성할 수 있습니다.

클러스터 **kube-system** 프로젝트에 관리자 수준 인증 정보 시크릿을 저장하지 않으려면 OpenShift Container Platform을 설치할 때 CCO의 **credentialsMode** 매개변수를 수동으로 관리할 수 있습니다.

수동 모드를 사용하면 각 클러스터 구성 요소에는 클러스터에 관리자 수준 인증 정보를 저장하지 않고 필요한 권한만 보유할 수 있습니다. 환경이 클라우드 공급자 공용 IAM 끝점에 연결되지 않은 경우 이 모드를 사용할 수도 있습니다. 그러나 업그레이드할 때마다 새 릴리스 이미지로 권한을 수동으로 조정해야 합니다. 또한 요청하는 모든 구성 요소에 대한 인증 정보를 수동으로 제공해야 합니다.

추가 리소스

- 사용 가능한 모든 CCO 인증 정보 모드 및 지원되는 플랫폼에 대한 자세한 내용은 [Cloud Credential Operator 정보](#)를 참조하십시오.

5.2.2. 수동으로 IAM 생성

Cloud Credential Operator (CCO)는 클라우드 아이덴티티 및 액세스 관리 (IAM) API에 연결할 수 없는 환경에서 설치하기 전에 수동 모드로 전환할 수 있습니다. 또는 관리자가 클러스터 **kube-system** 네임 스페이스에 관리자 수준의 인증 정보 시크릿을 저장하지 않도록 합니다.

프로세스

1. 설치 프로그램이 포함된 디렉터리로 변경하고 **install-config.yaml** 파일을 생성합니다.

■

```
$ openshift-install create install-config --dir <installation_directory>
```

여기서 **<installation_directory>** 는 설치 프로그램이 파일을 생성하는 디렉터리입니다.

2. **install-config.yaml** 구성 파일을 편집하여 **credentialsMode** 매개 변수가 **Manual**로 설정되도록 합니다.

install-config.yaml 설정 파일 예

```
apiVersion: v1
baseDomain: cluster1.example.com
credentialsMode: Manual 1
compute:
  - architecture: amd64
    hyperthreading: Enabled
...
```

- 1** 이 행은 **credentialsMode** 매개 변수를 **Manual**로 설정하기 위해 추가됩니다.

3. 매니페스트를 생성하려면 설치 프로그램이 포함된 디렉터리에서 다음 명령을 실행합니다.

```
$ openshift-install create manifests --dir <installation_directory>
```

4. 설치 프로그램이 포함된 디렉터리에서 **openshift-install** 바이너리가 다음을 사용하도록 빌드된 OpenShift Container Platform 릴리스 이미지에 대한 세부 정보를 가져옵니다.

```
$ openshift-install version
```

출력 예

```
release image quay.io/openshift-release-dev/ocp-release:4.y.z-x86_64
```

5. 배포중인 클라우드를 대상으로 하는 이 릴리스 이미지에서 모든 **CredentialsRequest** 개체를 찾습니다.

```
$ oc adm release extract quay.io/openshift-release-dev/ocp-release:4.y.z-x86_64 --
credentials-requests --cloud=azure
```

이 명령을 수행하면 각 **CredentialsRequest** 오브젝트에 대해 YAML 파일이 생성됩니다.

샘플 CredentialsRequest 개체

```
apiVersion: cloudcredential.openshift.io/v1
kind: CredentialsRequest
metadata:
  labels:
    controller-tools.k8s.io: "1.0"
  name: openshift-image-registry-azure
  namespace: openshift-cloud-credential-operator
spec:
  secretRef:
    name: installer-cloud-credentials
```

```
namespace: openshift-image-registry
providerSpec:
  apiVersion: cloudcredential.openshift.io/v1
  kind: AzureProviderSpec
  roleBindings:
    - role: Contributor
```

- 이전에 생성한 **openshift-install** 매니페스트 디렉터리에 시크릿 YAML 파일을 만듭니다. 시크릿은 각 **CredentialsRequest** 오브젝트의 **spec.secretRef**에 정의된 네임 스페이스 및 시크릿 이름을 사용하여 저장해야 합니다. 시크릿 데이터의 형식은 클라우드 공급자마다 다릅니다.
- 설치 프로그램이 포함된 디렉터리에서 클러스터 생성을 진행합니다.

```
$ openshift-install create cluster --dir <installation_directory>
```

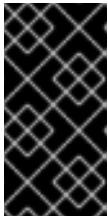

중요

수동으로 유지 관리되는 인증 정보를 사용하는 클러스터를 업그레이드하기 전에 CCO가 업그레이드 가능한 상태인지 확인해야 합니다. 자세한 내용은 클라우드 공급자에 대한 설치 콘텐츠의 "수동으로 유지 관리되는 인증 정보를 사용하여 클러스터 업그레이드" 섹션을 참조하십시오.

5.2.3. 수동으로 유지 관리되는 인증 정보로 클러스터 업그레이드

향후 릴리스에 인증 정보가 추가되면 수동으로 유지 관리되는 인증 정보가 있는 클러스터의 CCO (Cloud Credential Operator) **upgradable** 상태가 **false**로 변경됩니다. 마이너 릴리스 (예 : 4.6에서 4.7으로)의 경우 이 상태로 인해 업데이트된 사용 권한을 처리할 때까지 업그레이드할 수 없습니다. 예를 들어 4.6.10에서 4.6.11로 z-stream 릴리스의 경우 업그레이드가 차단되지 않지만 새 릴리스에 대해 인증 정보를 계속 업데이트해야 합니다.

웹 콘솔의 **Administrator** 모드를 사용하여 CCO를 업그레이드할 수 있는지 확인합니다.

- Administration** → **Cluster Settings**으로 이동합니다.
- CCO 상태 세부 정보를 보려면 **Cluster Operators** 목록에서 **cloud-credential**을 클릭합니다.
- Conditions** 섹션의 **Upgradeable** 상태가 **False**이면 새 릴리스에 대한 **credentialsRequests** 사용자 정의 리소스를 검사하고 업그레이드하기 전에 클러스터에서 수동으로 유지 관리되는 인증 정보에 일치하도록 업데이트합니다.

업그레이드할 릴리스 이미지에 대한 새 인증 정보를 만드는 것 외에도 기존 인증 정보에 필요한 권한을 검토하고 새 릴리스의 기존 구성 요소에 대한 새로운 권한 요구 사항을 충족해야 합니다. CCO는 이러한 불일치를 감지할 수 없으며 이 경우 **upgradable**을 **false**로 설정하지 않습니다.

클라우드 공급자용 설치 콘텐츠의 "수동으로 IAM 생성" 섹션에서는 클라우드에 필요한 인증 정보를 획득하고 사용하는 방법을 설명합니다.

5.2.4. Mint 모드

Mint 모드는 OpenShift Container Platform의 기본 CCO(Cloud Credential Operator) 인증 정보 모드입니다. 이 모드에서 CCO는 제공된 관리자 수준 클라우드 인증 정보를 사용하여 클러스터를 실행합니다. Mint 모드는 AWS, GCP, Azure에서 지원됩니다.

mint 모드에서 **admin** 인증 정보가 **kube-system** 네임 스페이스에 저장된 다음 CCO에서 클러스터의 **CredentialsRequest** 오브젝트를 처리하고 각각에 대해 특정 권한이 있는 사용자를 만드는 데 사용됩니다.

mint 모드의 장점은 다음과 같습니다.

- 각 클러스터 구성 요소에는 필요한 권한만 있습니다.
- 추가 인증 정보 또는 권한을 포함한 클라우드 인증 정보에 대해 지속적인 자동 조정이 이루어집니다. 이는 업그레이드에 필요할 수 있습니다.

한 가지 단점은 mint 모드에 클러스터 **kube-system** 시크릿에 대한 **admin** 인증 정보 저장소가 필요하다는 것입니다.

5.2.5. 다음 단계

- OpenShift Container Platform 클러스터 설치:
 - 설치 관리자가 프로비저닝한 인프라에 기본 옵션으로 [Azure에 빠르게 클러스터 설치](#)
 - [설치 관리자가 프로비저닝한 인프라에 클라우드 사용자 지정으로 클러스터 설치](#)
 - [설치 관리자가 프로비저닝한 인프라에 네트워크 사용자 지정으로 클러스터 설치](#)

5.3. AZURE에 빠르게 클러스터 설치

OpenShift Container Platform 버전 4.7에서는 Microsoft Azure에 기본 구성 옵션을 사용하는 클러스터를 설치할 수 있습니다.

5.3.1. 사전 요구 사항

- [OpenShift Container Platform 설치 및 업데이트](#) 프로세스에 대한 세부 사항을 검토하십시오.
- 클러스터를 호스팅하고, 클러스터를 배포할 테스트 및 검증된 리전을 결정하도록 [Azure 계정을 구성](#)하십시오.
- 방화벽을 사용하는 경우, 클러스터가 액세스해야 하는 [사이트를 허용하도록 방화벽을 구성](#)해야 합니다.
- 시스템의 IAM(ID 및 액세스 관리) 기능을 허용하지 않는 경우, 클러스터 관리자가 [수동으로 IAM 인증 정보를 생성 및 유지관리](#)할 수 있습니다. 수동 모드는 클라우드 IAM API에 연결할 수 없는 환경에서도 사용할 수 있습니다.

5.3.2. OpenShift Container Platform 용 인터넷 액세스

OpenShift Container Platform 4.7에서 클러스터를 설치하려면 인터넷 액세스가 필요합니다.

다음의 경우 인터넷 액세스가 필요합니다.

- [OpenShift Cluster Manager](#) 에 액세스하여 설치 프로그램을 다운로드하고 서브스크립션 관리를 수행합니다. 클러스터가 인터넷에 액세스할 수 있고 Telemetry 서비스를 비활성화하지 않은 경우, 클러스터에 자동으로 권한이 부여됩니다.
- [Quay.io](#)에 액세스. 클러스터를 설치하는 데 필요한 패키지를 받을 수 있습니다.
- 클러스터 업데이트를 수행하는 데 필요한 패키지를 받을 수 있습니다.

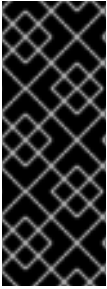

중요

클러스터가 직접 인터넷에 액세스할 수 없는 경우, 프로비저닝하는 일부 유형의 인프라에서 제한된 네트워크 설치를 수행할 수 있습니다. 설치를 수행하는 프로세스에서 필요한 내용을 다운로드한 다음, 이를 사용하여 클러스터를 설치하고 설치 프로그램을 생성하는 데 필요한 패키지로 미리 레지스트리를 채웁니다. 설치 유형에 따라서는 클러스터를 설치하는 환경에 인터넷 액세스가 필요하지 않을 수도 있습니다. 클러스터를 업데이트하기 전에 미리 레지스트리의 내용을 업데이트합니다.

5.3.3. SSH 개인 키 생성 및 에이전트에 추가

클러스터에서 설치 디버깅 또는 재해 복구를 수행하려면 **ssh-agent** 및 설치 프로그램 모두에 SSH 키를 지정해야 합니다. 이 키를 사용하여 공용 클러스터의 부트스트랩 시스템에 액세스하여 설치 문제를 해결할 수 있습니다.



참고

프로덕션 환경에서는 재해 복구 및 디버깅이 필요합니다.

이 키를 사용자 **core**로서 마스터 노드에 SSH를 수행할 수 있습니다. 클러스터를 배포할 때 **core** 사용자의 **~/.ssh/authorized_keys** 목록에 이 키가 추가됩니다.



참고

AWS 키 쌍 과 같이 플랫폼 고유의 방식으로 구성된 키가 아닌 로컬 키를 사용해야 합니다.

프로세스

1. 컴퓨터에 암호 없는 인증용으로 구성된 SSH 키가 없으면 키를 생성합니다. 예를 들어 Linux 운영 체제를 사용하는 컴퓨터에서 다음 명령을 실행합니다.

```
$ ssh-keygen -t ed25519 -N "" \
-f <path>/<file_name> 1
```

- 1 새로운 SSH 키의 경로 및 파일 이름(예 **~/.ssh/id_rsa**)을 지정합니다. 기존 키 쌍이 있는 경우 공개 키가 **~/.ssh** 디렉터리에 있는지 확인하십시오.

이 명령을 실행하면 사용자가 지정한 위치에 암호가 필요하지 않은 SSH 키가 생성됩니다.

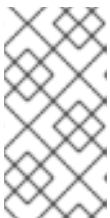

참고

x86_64 아키텍처에 FIPS 검증 / 진행중인 모듈 (Modules in Process) 암호화 라이브러리를 사용하는 OpenShift Container Platform 클러스터를 설치하려면 **ed25519** 알고리즘을 사용하는 키를 생성하지 마십시오. 대신 **rsa** 또는 **ecdsa** 알고리즘을 사용하는 키를 생성합니다.

2. **ssh-agent** 프로세스를 백그라운드 작업으로 시작합니다.

```
$ eval "$(ssh-agent -s)"
```

출력 예

Agent pid 31874



참고

클러스터가 FIPS 모드인 경우 FIPS 호환 알고리즘만 사용하여 SSH 키를 생성합니다. 키는 RSA 또는 ECDSA여야 합니다.

3. **ssh-agent**에 SSH 개인 키를 추가합니다.

```
$ ssh-add <path>/<file_name> 1
```

출력 예

```
Identity added: /home/<you>/<path>/<file_name> (<computer_name>)
```

- 1 SSH 개인 키의 경로 및 파일 이름을 지정합니다(예: `~/.ssh/id_rsa`).

다음 단계

- OpenShift Container Platform을 설치할 때 SSH 공개 키를 설치 프로그램에 지정합니다.

5.3.4. 설치 프로그램 받기

OpenShift Container Platform을 설치하기 전에 로컬 컴퓨터에 설치 파일을 다운로드합니다.

사전 요구 사항

- 500MB의 로컬 디스크 공간이 있는 Linux 또는 macOS를 실행하는 컴퓨터가 있습니다.

프로세스

1. OpenShift Cluster Manager 사이트의 [인프라 공급자](#) 페이지에 액세스합니다. Red Hat 계정이 있으면 사용자 자격 증명으로 로그인합니다. 계정이 없으면 계정을 만드십시오.
2. 인프라 공급자를 선택합니다.
3. 설치 유형 페이지로 이동한 다음, 운영 체제에 맞는 설치 프로그램을 다운로드하여 설치 구성 파일을 저장할 디렉터리에 파일을 저장합니다.



중요

설치 프로그램은 클러스터를 설치하는 데 사용하는 컴퓨터에 여러 파일을 만듭니다. 클러스터 설치를 마친 후 설치 프로그램과 설치 프로그램으로 생성되는 파일을 보관해야 합니다. 클러스터를 삭제하려면 두 파일이 모두 필요합니다.



중요

클러스터 설치에 실패하거나 설치 프로그램으로 만든 파일을 삭제해도 클러스터는 제거되지 않습니다. 클러스터를 제거하려면 해당 클라우드 공급자에 적용되는 OpenShift Container Platform 설치 제거 절차를 완료해야 합니다.

4. 설치 프로그램 파일의 압축을 풉니다. 예를 들어 Linux 운영 체제를 사용하는 컴퓨터에서 다음 명령을 실행합니다.

```
$ tar xvf openshift-install-linux.tar.gz
```

5. [Red Hat OpenShift Cluster Manager](#)에서 [설치 풀 시크릿](#) 을 다운로드합니다. 이 풀 시크릿을 사용하면 OpenShift Container Platform 구성 요소에 대한 컨테이너 이미지를 제공하는 Quay.io를 포함하여 인증 기관에서 제공하는 서비스로 인증할 수 있습니다.

5.3.5. 클러스터 배포

호환되는 클라우드 플랫폼에 OpenShift Container Platform을 설치할 수 있습니다.

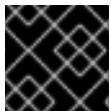

중요

최초 설치 과정에서 설치 프로그램의 **create cluster** 명령을 한 번만 실행할 수 있습니다.

사전 요구 사항

- 클러스터를 호스팅하는 클라우드 플랫폼으로 계정을 구성합니다.
- OpenShift Container Platform 설치 프로그램과 클러스터의 풀 시크릿을 받습니다.

프로세스

1. 설치 프로그램이 포함된 디렉터리로 변경하고 클러스터 배포를 초기화합니다.

```
$ ./openshift-install create cluster --dir <installation_directory> \ 1  
--log-level=info 2
```

1 **<installation_directory>**는 설치 프로그램이 생성하는 파일을 저장할 디렉터리 이름을 지정합니다.

2 다른 설치 세부 사항을 보려면 **info** 대신 **warn**, **debug** 또는 **error**를 지정합니다.



중요

비어 있는 디렉터리를 지정합니다. 부트스트랩 X.509 인증서와 같은 일부 설치 자산은 단기간에 만료되므로 설치 디렉터리를 재사용해서는 안 됩니다. 다른 클러스터 설치의 개별 파일을 재사용하려면 해당 파일을 사용자 디렉터리에 복사하면 됩니다. 그러나 설치 자산의 파일 이름은 릴리스간에 변경될 수 있습니다. 따라서 이전 OpenShift Container Platform 버전에서 설치 파일을 복사할 때는 주의하십시오.

화면에 나타나는 지시에 따라 필요한 값을 입력합니다.

- a. 선택 사항: 클러스터 시스템에 액세스하는 데 사용할 SSH 키를 선택합니다.



참고

설치 디버깅 또는 재해 복구를 수행하려는 프로덕션 OpenShift Container Platform 클러스터의 경우 **ssh-agent** 프로세스가 사용하는 SSH 키를 지정합니다.

- b. 대상 플랫폼으로 **azure**를 선택합니다.
- c. 컴퓨터에 Microsoft Azure 프로필이 저장되어 있지 않은 경우 서비스스크립션 및 서비스 주체에 대해 다음 Azure 매개변수 값을 지정합니다.
 - **Azure 서비스스크립션 ID:** 클러스터에 사용할 서비스스크립션 ID입니다. 계정 출력의 **id** 값을 지정하십시오.
 - **azure tenant id** 테넌트 ID. 계정 출력의 **tenantId** 값을 지정하십시오.
 - **Azure 서비스 주체 클라이언트 ID:** 서비스 주체의 **appId** 매개변수 값입니다.
 - **Azure 서비스 주체 클라이언트 시크릿:** 서비스 주체의 **password** 매개변수 값입니다.
- d. 클러스터를 배포할 리전을 선택합니다.
- e. 클러스터를 배포할 기본 도메인을 선택합니다. 기본 도메인은 클러스터용으로 생성한 Azure DNS 영역에 해당합니다.
- f. 클러스터를 설명할 수 있는 이름을 입력합니다.



중요

공용 끝점을 통해 사용할 수 있는 모든 Azure 리소스에는 리소스 이름 제한 사항이 적용되며, 특정 용어를 사용하는 리소스를 생성할 수 없습니다. Azure가 제한하는 용어 목록은 Azure 문서의 [예약된 리소스 이름 오류 해결](#)을 참조하십시오.

- g. [Red Hat OpenShift Cluster Manager](#)에서 **폴 시크릿** 을 붙여넣습니다.

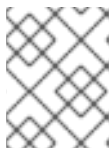

참고

호스트에 구성된 클라우드 공급자 계정에 클러스터를 배포하기에 충분한 권한이 없는 경우, 설치 프로세스가 중단되고 누락된 권한을 알리는 메시지가 표시됩니다.

클러스터 배포가 완료되면 웹 콘솔로 연결되는 링크와 **kubeadmin** 사용자의 인증 정보가 포함된 클러스터 액세스 지침이 사용자 터미널에 표시됩니다.

출력 예

```
...
INFO Install complete!
INFO To access the cluster as the system:admin user when using 'oc', run 'export
KUBECONFIG=/home/myuser/install_dir/auth/kubeconfig'
INFO Access the OpenShift web-console here: https://console-openshift-
console.apps.mycluster.example.com
INFO Login to the console with user: "kubeadmin", and password: "4vYBz-Ee6gm-ymBZj-
Wt5AL"
INFO Time elapsed: 36m22s
```



참고

설치에 성공하면 클러스터 액세스 및 인증 정보도 `<installation_directory>/openshift_install.log`로 출력됩니다.

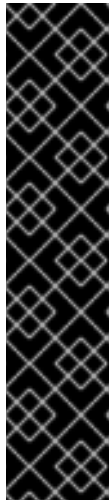

중요

- 설치 프로그램에서 생성하는 Ignition 구성 파일에 24시간 후에 만료되는 인증서가 포함되어 있습니다. 이 인증서는 그 후에 갱신됩니다. 인증서를 갱신하기 전에 클러스터가 종료되고 24시간이 지난 후에 클러스터가 다시 시작되면 클러스터는 만료된 인증서를 자동으로 복구합니다. 예외적으로 kubelet 인증서를 복구하려면 대기 중인 **node-bootstrapper** 인증서 서명 요청(CSR)을 수동으로 승인해야 합니다. 자세한 내용은 *Recovering from expired control plane certificates* 문서를 참조하십시오.
- 클러스터를 설치한 후 24시간에서 22시간까지의 인증서가 교체되기 때문에 생성된 후 12시간 이내에 Ignition 구성 파일을 사용하는 것이 좋습니다. 12시간 이내에 Ignition 구성 파일을 사용하면 설치 중에 인증서 업데이트가 실행되는 경우 설치 실패를 방지할 수 있습니다.



중요

설치 프로그램에서 생성되는 파일이나 설치 프로그램을 삭제해서는 안 됩니다. 클러스터를 삭제하려면 두 가지가 모두 필요합니다.

5.3.6. 바이너리를 다운로드하여 OpenShift CLI 설치

명령줄 인터페이스를 사용하여 OpenShift Container Platform과 상호 작용하기 위해 OpenShift CLI(**oc**)를 설치할 수 있습니다. Linux, Windows 또는 macOS에 **oc**를 설치할 수 있습니다.



중요

이전 버전의 **oc**를 설치한 경우, OpenShift Container Platform 4.7의 모든 명령을 완료하는데 해당 버전을 사용할 수 없습니다. 새 버전의 **oc**를 다운로드하여 설치합니다.

5.3.6.1. Linux에서 OpenShift CLI 설치

다음 절차를 사용하여 Linux에서 OpenShift CLI(**oc**) 바이너리를 설치할 수 있습니다.

프로세스

1. Red Hat 고객 포털에서 [OpenShift Container Platform 다운로드 페이지](#)로 이동합니다.
2. 버전 드롭다운 메뉴에서 적절한 버전을 선택합니다.
3. **OpenShift v4.7 Linux Client(OpenShift v4.7 Linux 클라이언트)** 항목 옆에 있는 **지금 다운로드**를 클릭하고 파일을 저장합니다.
4. 아카이브의 압축을 풉니다.

```
$ tar xvzf <file>
```

5. **oc** 바이너리를 **PATH**에 있는 디렉터리에 배치합니다.

PATH를 확인하려면 다음 명령을 실행합니다.

```
$ echo $PATH
```

OpenShift CLI를 설치한 후 **oc** 명령을 사용할 수 있습니다.

```
$ oc <command>
```

5.3.6.2. Windows에서 OpenShift CLI 설치

다음 절차에 따라 Windows에 OpenShift CLI(**oc**) 바이너리를 설치할 수 있습니다.

프로세스

1. Red Hat 고객 포털에서 [OpenShift Container Platform 다운로드 페이지](#) 로 이동합니다.
2. 버전 드롭다운 메뉴에서 적절한 버전을 선택합니다.
3. **OpenShift v4.7 Windows Client** 항목 옆에 있는 **지금 다운로드**를 클릭하고 파일을 저장합니다.
4. ZIP 프로그램으로 아카이브의 압축을 풉니다.
5. **oc** 바이너리를 **PATH**에 있는 디렉터리로 이동합니다.
PATH를 확인하려면 명령 프롬프트를 열고 다음 명령을 실행합니다.

```
C:\> path
```

OpenShift CLI를 설치한 후 **oc** 명령을 사용할 수 있습니다.

```
C:\> oc <command>
```

5.3.6.3. macOS에 OpenShift CLI 설치

다음 절차에 따라 macOS에서 OpenShift CLI(**oc**) 바이너리를 설치할 수 있습니다.

프로세스

1. Red Hat 고객 포털에서 [OpenShift Container Platform 다운로드 페이지](#) 로 이동합니다.
2. 버전 드롭다운 메뉴에서 적절한 버전을 선택합니다.
3. **OpenShift v4.7 MacOSX Client** 항목 옆에 있는 **지금 다운로드**를 클릭하고 파일을 저장합니다.
4. 아카이브의 압축을 해제하고 압축을 풉니다.
5. **oc** 바이너리 **PATH**의 디렉터리로 이동합니다.
PATH를 확인하려면 터미널을 열고 다음 명령을 실행합니다.

```
$ echo $PATH
```

OpenShift CLI를 설치한 후 **oc** 명령을 사용할 수 있습니다.

```
$ oc <command>
```

5.3.7. CLI를 사용하여 클러스터에 로그인

클러스터 **kubeconfig** 파일을 내보내서 기본 시스템 사용자로 클러스터에 로그인할 수 있습니다.

kubeconfig 파일에는 CLI에서 올바른 클러스터 및 API 서버에 클라이언트를 연결하는 데 사용하는 클러스터에 대한 정보가 포함되어 있습니다. 이 파일은 클러스터별로 고유하며 OpenShift Container Platform 설치 과정에서 생성됩니다.

사전 요구 사항

- OpenShift Container Platform 클러스터를 배포했습니다.
- **oc** CLI를 설치했습니다.

프로세스

1. **kubeadmin** 인증 정보를 내보냅니다.

```
$ export KUBECONFIG=<installation_directory>/auth/kubeconfig 1
```

1 **<installation_directory>**는 설치 파일을 저장한 디렉터리의 경로를 지정합니다.

2. 내보낸 구성을 사용하여 **oc** 명령을 성공적으로 실행할 수 있는지 확인합니다.

```
$ oc whoami
```

출력 예

```
system:admin
```

추가 리소스

- OpenShift Container Platform 웹 콘솔 액세스 및 이해에 대한 자세한 내용은 [웹 콘솔에 액세스](#)를 참조하십시오.

5.3.8. OpenShift Container Platform의 Telemetry 액세스

OpenShift Container Platform 4.7에서 클러스터 상태 및 업데이트 성공에 대한 메트릭을 제공하기 위해 기본적으로 실행되는 Telemetry 서비스에는 인터넷 액세스가 필요합니다. 클러스터가 인터넷에 연결되어 있으면 Telemetry가 자동으로 실행되고 [OpenShift Cluster Manager](#)에 클러스터가 자동으로 등록됩니다.

[OpenShift Cluster Manager](#) 인벤토리가 올바르게나 OpenShift Cluster Manager를 사용하여 자동으로 또는 OpenShift Cluster Manager를 사용하여 수동으로 유지 관리되는지 확인한 후 [subscription watch](#)를 사용하여 계정 또는 다중 클러스터 수준에서 OpenShift Container Platform 서브스크립션을 추적합니다.

추가 리소스

- Telemetry 서비스에 대한 자세한 내용은 [원격 상태 모니터링 정보](#)를 참조하십시오.

5.3.9. 다음 단계

- 클러스터를 사용자 지정합니다.
- 필요한 경우 [원격 상태 보고 옵트아웃](#) 을 수행할 수 있습니다.

5.4. 사용자 지정 설정을 사용하여 AZURE에 클러스터 설치

OpenShift Container Platform 버전 4.7에서는 설치 프로그램이 Microsoft Azure에 프로비저닝하는 인프라에 사용자 지정 클러스터를 설치할 수 있습니다. 설치를 사용자 지정하려면 클러스터를 설치하기 전에 `install-config.yaml` 파일에서 매개변수를 수정합니다.

5.4.1. 사전 요구 사항

- [OpenShift Container Platform 설치 및 업데이트](#) 프로세스에 대한 세부 사항을 검토하십시오.
- 클러스터를 호스팅하고, 클러스터를 배포할 테스트 및 검증된 리전을 결정하도록 [Azure 계정을 구성](#)하십시오.
- 방화벽을 사용하는 경우, 클러스터가 액세스해야 하는 [사이트를 허용하도록 방화벽을 구성](#)해야 합니다.
- 시스템의 IAM(ID 및 액세스 관리) 기능을 허용하지 않는 경우, 클러스터 관리자가 [수동으로 IAM 인증 정보를 생성 및 유지관리](#)할 수 있습니다. 수동 모드는 클라우드 IAM API에 연결할 수 없는 환경에서도 사용할 수 있습니다.

5.4.2. OpenShift Container Platform 용 인터넷 액세스

OpenShift Container Platform 4.7에서 클러스터를 설치하려면 인터넷 액세스가 필요합니다.

다음의 경우 인터넷 액세스가 필요합니다.

- [OpenShift Cluster Manager](#) 에 액세스하여 설치 프로그램을 다운로드하고 서브스크립션 관리를 수행합니다. 클러스터가 인터넷에 액세스할 수 있고 Telemetry 서비스를 비활성화하지 않은 경우, 클러스터에 자동으로 권한이 부여됩니다.
- [Quay.io](#)에 액세스. 클러스터를 설치하는 데 필요한 패키지를 받을 수 있습니다.
- 클러스터 업데이트를 수행하는 데 필요한 패키지를 받을 수 있습니다.



중요

클러스터가 직접 인터넷에 액세스할 수 없는 경우, 프로비저닝하는 일부 유형의 인프라에서 제한된 네트워크 설치를 수행할 수 있습니다. 설치를 수행하는 프로세스에서 필요한 내용을 다운로드한 다음, 이를 사용하여 클러스터를 설치하고 설치 프로그램을 생성하는 데 필요한 패키지로 미리 레지스트리를 채웁니다. 설치 유형에 따라서는 클러스터를 설치하는 환경에 인터넷 액세스가 필요하지 않을 수도 있습니다. 클러스터를 업데이트하기 전에 미리 레지스트리의 내용을 업데이트합니다.

5.4.3. SSH 개인 키 생성 및 에이전트에 추가

클러스터에서 설치 디버깅 또는 재해 복구를 수행하려면 `ssh-agent` 및 설치 프로그램 모두에 SSH 키를 지정해야 합니다. 이 키를 사용하여 공용 클러스터의 부트스트랩 시스템에 액세스하여 설치 문제를 해결할 수 있습니다.



참고

프로덕션 환경에서는 재해 복구 및 디버깅이 필요합니다.

이 키를 사용자 **core**로서 마스터 노드에 SSH를 수행할 수 있습니다. 클러스터를 배포할 때 **core** 사용자의 `~/.ssh/authorized_keys` 목록에 이 키가 추가됩니다.

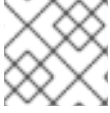

참고

AWS 키 쌍과 같이 플랫폼 고유의 방식으로 구성된 키가 아닌 로컬 키를 사용해야 합니다.

프로세스

1. 컴퓨터에 암호 없는 인증용으로 구성된 SSH 키가 없으면 키를 생성합니다. 예를 들어 Linux 운영 체제를 사용하는 컴퓨터에서 다음 명령을 실행합니다.

```
$ ssh-keygen -t ed25519 -N "" \
-f <path>/<file_name> 1
```

- 1 새로운 SSH 키의 경로 및 파일 이름(예 `~/.ssh/id_rsa`)을 지정합니다. 기존 키 쌍이 있는 경우 공개 키가 `~/.ssh` 디렉터리에 있는지 확인하십시오.

이 명령을 실행하면 사용자가 지정한 위치에 암호가 필요하지 않은 SSH 키가 생성됩니다.



참고

x86_64 아키텍처에 FIPS 검증 / 진행 중인 모듈 (Modules in Process) 암호화 라이브러리를 사용하는 OpenShift Container Platform 클러스터를 설치하려면 **ed25519** 알고리즘을 사용하는 키를 생성하지 마십시오. 대신 **rsa** 또는 **ecdsa** 알고리즘을 사용하는 키를 생성합니다.

2. **ssh-agent** 프로세스를 백그라운드 작업으로 시작합니다.

```
$ eval "$(ssh-agent -s)"
```

출력 예

```
Agent pid 31874
```



참고

클러스터가 FIPS 모드인 경우 FIPS 호환 알고리즘만 사용하여 SSH 키를 생성합니다. 키는 RSA 또는 ECDSA여야 합니다.

3. **ssh-agent**에 SSH 개인 키를 추가합니다.

```
$ ssh-add <path>/<file_name> 1
```

출력 예

Identity added: /home/<you>/<path>/<file_name> (<computer_name>)

- 1 SSH 개인 키의 경로 및 파일 이름을 지정합니다(예: ~/.ssh/id_rsa).

다음 단계

- OpenShift Container Platform을 설치할 때 SSH 공개 키를 설치 프로그램에 지정합니다.

5.4.4. 설치 프로그램 받기

OpenShift Container Platform을 설치하기 전에 로컬 컴퓨터에 설치 파일을 다운로드합니다.

사전 요구 사항

- 500MB의 로컬 디스크 공간이 있는 Linux 또는 macOS를 실행하는 컴퓨터가 있습니다.

프로세스

1. OpenShift Cluster Manager 사이트의 [인프라 공급자](#) 페이지에 액세스합니다. Red Hat 계정이 있으면 사용자 자격 증명으로 로그인합니다. 계정이 없으면 계정을 만드십시오.
2. 인프라 공급자를 선택합니다.
3. 설치 유형 페이지로 이동한 다음, 운영 체제에 맞는 설치 프로그램을 다운로드하여 설치 구성 파일을 저장할 디렉터리에 파일을 저장합니다.

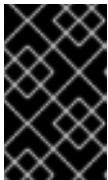

중요

설치 프로그램은 클러스터를 설치하는 데 사용하는 컴퓨터에 여러 파일을 만듭니다. 클러스터 설치를 마친 후 설치 프로그램과 설치 프로그램으로 생성되는 파일을 보관해야 합니다. 클러스터를 삭제하려면 두 파일이 모두 필요합니다.

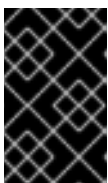

중요

클러스터 설치에 실패하거나 설치 프로그램으로 만든 파일을 삭제해도 클러스터는 제거되지 않습니다. 클러스터를 제거하려면 해당 클라우드 공급자에 적용되는 OpenShift Container Platform 설치 제거 절차를 완료해야 합니다.

4. 설치 프로그램 파일의 압축을 풉니다. 예를 들어 Linux 운영 체제를 사용하는 컴퓨터에서 다음 명령을 실행합니다.

```
$ tar xvf openshift-install-linux.tar.gz
```

5. [Red Hat OpenShift Cluster Manager](#)에서 [설치 풀 시크릿](#) 을 다운로드합니다. 이 풀 시크릿을 사용하면 OpenShift Container Platform 구성 요소에 대한 컨테이너 이미지를 제공하는 Quay.io를 포함하여 인증 기관에서 제공하는 서비스로 인증할 수 있습니다.

5.4.5. 설치 구성 파일 만들기

Microsoft Azure에 설치하는 OpenShift Container Platform 클러스터를 사용자 지정할 수 있습니다.

사전 요구 사항

- OpenShift Container Platform 설치 프로그램과 클러스터의 풀 시크릿을 받습니다.
- 서브스크립션 수준에서 서비스 주체 권한을 획득합니다.

프로세스

1. **install-config.yaml** 파일을 생성합니다.

a. 설치 프로그램이 포함된 디렉터리로 변경하고 다음 명령을 실행합니다.

```
$ ./openshift-install create install-config --dir <installation_directory> 1
```

1 <installation_directory>는 설치 프로그램이 생성하는 파일을 저장할 디렉터리 이름을 지정합니다.



중요

비어 있는 디렉터를 지정합니다. 부트스트랩 X.509 인증서와 같은 일부 설치 자산은 단기간에 만료되므로 설치 디렉터를 재사용해서는 안 됩니다. 다른 클러스터 설치의 개별 파일을 재사용하려면 해당 파일을 사용자 디렉터리에 복사하면 됩니다. 그러나 설치 자산의 파일 이름은 릴리스간에 변경될 수 있습니다. 따라서 이전 OpenShift Container Platform 버전에서 설치 파일을 복사할 때는 주의하십시오.

b. 화면에 나타나는 지시에 따라 클라우드에 대한 구성 세부 사항을 입력합니다.

i. 선택 사항: 클러스터 시스템에 액세스하는 데 사용할 SSH 키를 선택합니다.



참고

설치 디버깅 또는 재해 복구를 수행하려는 프로덕션 OpenShift Container Platform 클러스터의 경우 **ssh-agent** 프로세스가 사용하는 SSH 키를 지정합니다.

ii. 대상 플랫폼으로 **azure**를 선택합니다.

iii. 컴퓨터에 Microsoft Azure 프로필이 저장되어 있지 않은 경우 서브스크립션 및 서비스 주체에 대해 다음 Azure 매개변수 값을 지정합니다.

- **Azure 서브스크립션 ID:** 클러스터에 사용할 서브스크립션 ID입니다. 계정 출력의 **id** 값을 지정하십시오.
- **azure tenant id** 테넌트 ID. 계정 출력의 **tenantId** 값을 지정하십시오.
- **Azure 서비스 주체 클라이언트 ID:** 서비스 주체의 **appId** 매개변수 값입니다.
- **Azure 서비스 주체 클라이언트 시크릿:** 서비스 주체의 **password** 매개 변수 값입니다.

iv. 클러스터를 배포할 리전을 선택합니다.

v. 클러스터를 배포할 기본 도메인을 선택합니다. 기본 도메인은 클러스터용으로 생성한 Azure DNS 영역에 해당합니다.

vi. 클러스터를 설명할 수 있는 이름을 입력합니다.



중요

공용 끝점을 통해 사용할 수 있는 모든 Azure 리소스에는 리소스 이름 제한 사항이 적용되며, 특정 용어를 사용하는 리소스를 생성할 수 없습니다. Azure가 제한하는 용어 목록은 Azure 문서의 [예약된 리소스 이름 오류 해결](#)을 참조하십시오.

vii. Red Hat OpenShift Cluster Manager에서 **풀 시크릿** 을 붙여넣습니다.

2. **install-config.yaml** 파일을 수정합니다. 사용 가능한 매개변수에 대한 자세한 정보는 "설치 구성 매개변수" 섹션에서 확인할 수 있습니다.
3. 여러 클러스터를 설치하는 데 사용할 수 있도록 **install-config.yaml** 파일을 백업합니다.



중요

install-config.yaml 파일은 설치 과정에서 사용됩니다. 이 파일을 재사용하려면 지금 백업해야 합니다.

5.4.5.1. 설치 구성 매개변수

OpenShift Container Platform 클러스터를 배포하기 전에 매개변수 값을 제공하여 클러스터를 호스팅할 클라우드 플랫폼에서 사용자 계정을 설명하고 선택사항으로 클러스터의 플랫폼을 사용자 지정합니다. **install-config.yaml** 설치 구성 파일을 생성할 때 명령줄을 통해 필요한 매개변수 값을 제공합니다. 클러스터를 사용자 지정하면 **install-config.yaml** 파일을 수정하여 플랫폼에 대한 세부 정보를 제공할 수 있습니다.



참고

설치한 후에는 **install-config.yaml** 파일에서 이러한 매개변수를 수정할 수 없습니다.



중요

openshift-install 명령은 매개변수의 필드 이름을 검증하지 않습니다. 잘못된 이름이 지정되면 관련 파일 또는 오브젝트가 생성되지 않으며 오류가 보고되지 않습니다. 지정된 매개변수의 필드 이름이 올바른지 확인합니다.

5.4.5.1.1. 필수 구성 매개변수

필수 설치 구성 매개변수는 다음 표에 설명되어 있습니다.

표 5.1. 필수 매개 변수

매개 변수	설명	값
apiVersion	install-config.yaml 콘텐츠의 API 버전입니다. 현재 버전은 v1 입니다. 설치 관리자가 이전 API 버전도 지원할 수 있습니다.	문자열

매개변수	설명	값
baseDomain	클라우드 공급자의 기본 도메인입니다. 기본 도메인은 OpenShift Container Platform 클러스터 구성 요소에 대한 경로를 생성하는 데 사용됩니다. 클러스터의 전체 DNS 이름은 baseDomain 과 metadata.name 매개변수 값의 조합으로, <metadata.name> . <baseDomain> 형식입니다.	정규화된 도메인 또는 하위 도메인 이름(예: example.com).
metadata	Kubernetes 리소스 ObjectMeta 로 name 매개변수만 사용합니다.	개체
metadata.name	클러스터의 이름입니다. 클러스터의 DNS 레코드는 {{.metadata.name}}.{{.baseDomain}} 형식의 모든 하위 도메인입니다.	소문자, 하이픈(-), 마침표(.)로 구성되는 문자열(예: dev)입니다.
platform	설치를 수행하는 특정 플랫폼에 대한 구성(aws, baremetal, azure, openstack, ovirt, vsphere)입니다. platform . <platform> 매개변수에 대한 자세한 내용은 다음 표에서 사용자 플랫폼에 해당하는 정보를 참조하십시오.	개체
pullSecret	Red Hat OpenShift Cluster Manager 에서 풀 시크릿을 가져와서 Quay.io와 같은 서비스에서 OpenShift Container Platform 구성 요소의 컨테이너 이미지 다운로드를 인증합니다.	<pre> { "auths":{ "cloud.openshift.com":{ "auth":"b3Blb=", "email":"you@example.com" }, "quay.io":{ "auth":"b3Blb=", "email":"you@example.com" } } } </pre>

5.4.5.1.2. 네트워크 구성 매개변수

기존 네트워크 인프라의 요구 사항에 따라 설치 구성을 사용자 지정할 수 있습니다. 예를 들어 클러스터 네트워크의 IP 주소 블록을 확장하거나 기본값과 다른 IP 주소 블록을 제공할 수 있습니다.

IPv4 주소만 지원됩니다.

표 5.2. 네트워크 매개변수

매개변수	설명	값
networking	클러스터의 네트워크의 구성입니다.	개체  참고 설치한 후에는 networking 오브젝트에서 지정된 매개변수를 수정할 수 없습니다.
networking.networkType	설치할 클러스터 네트워크 제공자 CNI(Container Network Interface) 플러그인입니다.	OpenShiftSDN 또는 OVNKubernetes 중 하나이며, 기본값은 OpenShiftSDN 입니다.
networking.clusterNetwork	Pod의 IP 주소 블록입니다. 기본값은 10.128.0.0/14 이며, 호스트 접두사는 /23 입니다. 여러 IP 주소 블록을 지정하는 경우 블록이 겹치지 않아야 합니다.	개체의 배열입니다. 예를 들면 다음과 같습니다. <pre>networking: clusterNetwork: - cidr: 10.128.0.0/14 hostPrefix: 23</pre>
networking.clusterNetwork.cidr	networking.clusterNetwork 를 사용하는 경우 필수 항목입니다. IP 주소 블록입니다. IPv4 네트워크입니다.	CIDR(Classless Inter-Domain Routing) 표기법의 IP 주소 블록입니다. IPv4 블록의 접두사 길이는 0 에서 32 사이입니다.
networking.clusterNetwork.hostPrefix	개별 노드 각각에 할당할 서브넷 접두사 길이입니다. 예를 들어 hostPrefix 를 23 으로 설정하는 경우, 지정된 cidr 이외 /23 서브넷이 각 노드에 할당됩니다. 23 의 hostPrefix 값은 $510(2^{(32-23)} - 2)$ Pod IP 주소를 제공합니다.	서브넷 접두사입니다. 기본값은 23 입니다.
networking.serviceNetwork	서비스의 IP 주소 블록입니다. 기본값은 172.30.0.0/16 입니다. OpenShift SDN 및 OVN-Kubernetes 네트워크 공급자는 서비스 네트워크에 대한 단일 IP 주소 블록만 지원합니다.	CIDR 형식의 IP 주소 블록이 있는 어레이입니다. 예를 들면 다음과 같습니다. <pre>networking: serviceNetwork: - 172.30.0.0/16</pre>

매개변수	설명	값
networking.machineNetwork	시스템의 IP 주소 블록입니다. 여러 IP 주소 블록을 지정하는 경우 블록이 겹치지 않아야 합니다.	개체의 배열입니다. 예를 들면 다음과 같습니다. <pre>networking: machineNetwork: - cidr: 10.0.0/16</pre>
networking.machineNetwork.cidr	networking.machineNetwork 를 사용하는 경우 필수 항목입니다. IP 주소 블록입니다. libvirt를 제외한 모든 플랫폼의 기본값은 10.0.0.0/16 입니다. libvirt의 기본값은 192.168.126.0/24 입니다.	CIDR 표기법의 IP 네트워크 블록입니다. 예: 10.0.0/16  참고 기본 NIC가 상주하는 CIDR과 일치하도록 networking.machineNetwork 를 설정합니다.

5.4.5.1.3. 선택적 구성 매개변수

선택적 설치 구성 매개변수는 다음 표에 설명되어 있습니다.

표 5.3. 선택적 매개변수

매개변수	설명	값
additionalTrustBundle	노드의 신뢰할 수 있는 인증서 스토리지에 추가되는 PEM 인코딩 X.509 인증서 번들입니다. 이 신뢰할 수 있는 번들은 프록시가 구성되었을 때에도 사용할 수 있습니다.	문자열
compute	컴퓨팅 노드를 구성하는 시스템의 구성입니다.	MachinePool 개체의 배열입니다. 자세한 내용은 다음의 "시스템 풀" 표를 참조하십시오.
compute.architecture	풀에 있는 시스템의 명령어 집합 아키텍처를 결정합니다. 이기종 클러스터는 현재 지원되지 않으므로 모든 풀이 동일한 아키텍처를 지정해야 합니다. 유효한 값은 amd64 (기본값)입니다.	문자열

매개변수	설명	값
compute.hyperthreading	<p>컴퓨팅 시스템에서 동시 멀티스레딩 또는 hyperthreading 활성화 또는 비활성화 여부를 지정합니다. 시스템 코어의 성능을 높이기 위해 기본적으로 동시 멀티스레딩이 활성화됩니다.</p> <div style="display: flex; align-items: center;">  <div style="margin-left: 10px;"> <p>중요</p> <p>동시 멀티스레딩을 비활성화하는 경우 용량 계획에서 시스템 성능이 크게 저하될 수 있는 문제를 고려해야 합니다.</p> </div> </div>	Enabled 또는 Disabled
compute.name	compute 를 사용하는 경우 필수 항목입니다. 시스템 풀의 이름입니다.	worker
compute.platform	compute 를 사용하는 경우 필수 항목입니다. 이 매개변수를 사용하여 작업자 시스템을 호스팅할 클라우드 공급자를 지정합니다. 이 매개변수 값은 controlPlane.platform 매개변수 값과 일치해야 합니다	aws, azure, gcp, openstack, ovirt, vsphere 또는 {}
compute.replicas	프로비저닝할 컴퓨팅 시스템(작업자 시스템이라고도 함) 수입니다.	2 이상의 양의 정수이며, 기본값은 3 입니다.
controlPlane	컨트롤 플레인을 구성하는 시스템들의 구성입니다.	MachinePool 개체의 배열입니다. 자세한 내용은 다음의 "시스템 풀" 표를 참조하십시오.
controlPlane.architecture	풀에 있는 시스템의 명령어 집합 아키텍처를 결정합니다. 현재 이기종 클러스터는 지원되지 않으므로 모든 풀에서 동일한 아키텍처를 지정해야 합니다. 유효한 값은 amd64 (기본값)입니다.	문자열

매개변수	설명	값
controlPlane.hyperth reading	<p>컨트롤 플레인 시스템에서 동시 멀티스레딩 또는 hyperthreading 활성화 또는 비활성화 여부를 지정합니다. 시스템 코어의 성능을 높이기 위해 기본적으로 동시 멀티스레딩이 활성화됩니다.</p> <div style="display: flex; align-items: center; margin-top: 10px;">  <div> <p>중요</p> <p>동시 멀티스레딩을 비활성화하는 경우 용량 계획에서 시스템 성능이 크게 저하될 수 있는 문제를 고려해야 합니다.</p> </div> </div>	<p>Enabled 또는 Disabled</p>
controlPlane.name	<p>controlPlane을 사용하는 경우 필수 항목입니다. 시스템 풀의 이름입니다.</p>	<p>master</p>
controlPlane.platfor m	<p>controlPlane을 사용하는 경우 필수 항목입니다. 이 매개변수를 사용하여 컨트롤 플레인 시스템을 호스팅하는 클라우드 공급자를 지정합니다. 이 매개변수 값은 compute.platform 매개변수 값과 일치해야 합니다.</p>	<p>aws, azure, gcp, openstack, ovirt, vsphere 또는 {}</p>
controlPlane.replicas	<p>프로비저닝하는 컨트롤 플레인 시스템의 수입니다.</p>	<p>지원되는 유일한 값은 기본값인 3입니다.</p>
credentialsMode	<p>Cloud Credential Operator (CCO) 모드입니다. 모드가 지정되지 않은 경우 CCO는 여러 모드가 지원되는 플랫폼에서 Mint 모드가 우선으로 되어 지정된 인증 정보의 기능을 동적으로 확인하려고 합니다.</p> <div style="display: flex; align-items: center; margin-top: 10px;">  <div> <p>참고</p> <p>모든 클라우드 공급자에서 모든 CCO 모드가 지원되는 것은 아닙니다. CCO 모드에 대한 자세한 내용은 <i>Cluster Operators</i>의 <i>Cloud Credential Operator</i>를 참조하십시오.</p> </div> </div>	<p>Mint, Passthrough, Manual 또는 빈 문자열 ("").</p>

매개변수	설명	값
fips	<p>FIPS 모드를 활성화 또는 비활성화합니다. 기본값은 false(비활성화)입니다. FIPS 모드가 활성화되면 OpenShift Container Platform이 실행되는 RHCOS(Red Hat Enterprise Linux CoreOS) 시스템에서 기본 Kubernetes 암호화 제품군은 우회하고 RHCOS와 함께 제공되는 암호화 모듈을 대신 사용합니다.</p> <div style="display: flex; align-items: flex-start;"> <div style="width: 40px; height: 100px; background-color: black; margin-right: 10px;">  </div> <div> <p>중요</p> <p>FIPS 검증 / 진행 중인 모듈 암호화 라이브러리 사용은 x86_64 아키텍처의 OpenShift Container Platform 배포에서만 지원됩니다.</p> </div> </div> <div style="display: flex; align-items: flex-start; margin-top: 10px;"> <div style="width: 40px; height: 100px; background-color: black; margin-right: 10px;">  </div> <div> <p>참고</p> <p>Azure File 스토리지를 사용하는 경우 FIPS 모드를 활성화할 수 없습니다.</p> </div> </div>	false 또는 true
imageContentSources	릴리스 이미지 내용의 소스 및 리포지토리입니다.	개체의 배열입니다. 이 표의 다음 행에 설명된 대로 source 와 mirrors (선택 사항)가 포함됩니다.
imageContentSources.source	imageContentSources 를 사용하는 경우 필수 항목입니다. 예를 들어 이미지가 가져오기 사양에서 사용자가 가리키는 리포지토리를 지정합니다.	문자열
imageContentSources.mirrors	동일한 이미지를 포함할 수도 있는 하나 이상의 리포지토리를 지정합니다.	문자열 배열
publish	Kubernetes API, OpenShift 경로와 같이 클러스터의 사용자 끝점을 게시하거나 노출하는 방법입니다.	Internal 또는 External 입니다. 인터넷에서 액세스할 수 없는 사설 클러스터를 배포하려면 publish 를 Internal 로 설정합니다. 기본값은 External 입니다.

매개변수	설명	값
sshKey	<p>클러스터 시스템 액세스 인증에 필요한 하나 이상의 SSH 키입니다.</p>  <p>참고</p> <p>설치 디버깅 또는 재해 복구를 수행하려는 프로덕션 OpenShift Container Platform 클러스터의 경우 ssh-agent 프로세스가 사용하는 SSH 키를 지정합니다.</p>	<p>하나 이상의 키입니다. 예를 들면 다음과 같습니다.</p> <pre>sshKey: <key1> <key2> <key3></pre>

5.4.5.1.4. 추가 Azure 구성 매개 변수

추가 Azure 구성 매개변수는 다음 표에 설명되어 있습니다.

표 5.4. 추가 Azure 매개변수

매개변수	설명	값
compute.platform.azure.osDisk.diskSizeGB	VM의 Azure 디스크 크기입니다.	디스크 크기(GB)를 나타내는 정수입니다. 기본값은 128 입니다.
compute.platform.azure.osDisk.diskType	디스크 유형을 정의합니다.	standard_LRS, premium_LRS, or standardSSD_LRS . 기본값은 premium_LRS 입니다.
controlPlane.platform.azure.osDisk.diskSizeGB	VM의 Azure 디스크 크기입니다.	디스크 크기(GB)를 나타내는 정수입니다. 기본값은 1024 입니다.
controlPlane.platform.azure.osDisk.diskType	디스크 유형을 정의합니다.	Premium_LRS 또는 표준 SSD_LRS . 기본값은 premium_LRS 입니다.
platform.azure.baseDomainResourceGroupName	기본 도메인의 DNS 영역을 포함하는 리소스 그룹의 이름입니다.	문자열(예: production_cluster).

매개변수	설명	값
platform.azure.outboundType	클러스터를 인터넷에 연결하는 데 사용되는 아웃 바운드 라우팅 전략입니다. 사용자 정의 라우팅을 사용하는 경우 클러스터를 설치하기 전에 아웃 바운드 라우팅이 이미 구성된 경우 기존 네트워킹을 사용할 수 있어야 합니다. 설치 프로그램은 사용자 정의 라우팅 설정을 하지 않습니다.	LoadBalancer 또는 UserDefinedRouting . 기본값은 LoadBalancer 입니다.
platform.azure.region	클러스터를 호스팅하는 Azure 리전의 이름입니다.	유효한 리전 이름(예: centralus).
platform.azure.zone	시스템을 배치하려는 가용성 영역 목록.고가용성을 위해 최소한 두 개의 영역을 지정하십시오.	영역 목록(예: ["1" , "2" , "3"])
platform.azure.networkResourceGroupName	클러스터를 배포하려는 기존 VNet이 포함된 리소스 그룹의 이름입니다. 이 이름은 platform.azure.baseDomainResourceGroupName 과 같을 수 없습니다.	문자열.
platform.azure.virtualNetwork	클러스터를 배포할 기존 VNet의 이름입니다.	문자열.
platform.azure.controlPlaneSubnet	컨트롤 플레인 시스템을 배포할 VNet의 기존 서브넷 이름입니다.	유효한 CIDR(예: 10.0.0.0/16)
platform.azure.computeSubnet	컴퓨팅 시스템을 배포할 VNet의 기존 서브넷 이름입니다.	유효한 CIDR(예: 10.0.0.0/16)
platform.azure.cloudName	적절한 Azure API 엔드포인트에서 Azure SDK를 구성하는데 사용되는 Azure 클라우드 환경의 이름입니다. 비어있는 경우 기본값 AzurePublicCloud 가 사용됩니다.	AzurePublicCloud 또는 AzureUSGovernmentCloud 와 같은 유효한 클라우드 환경.



참고

Azure 가용성 영역을 사용자 지정하거나 Azure 클러스터와 함께 태그를 사용하여 Azure 리소스를 구성할 수 없습니다.

5.4.5.2. Azure용 샘플 사용자 지정 install-config.yaml 파일

install-config.yaml 파일을 사용자 지정하여 OpenShift Container Platform 클러스터 플랫폼에 대한 자세한 정보를 지정하거나 필수 매개변수 값을 수정할 수 있습니다.

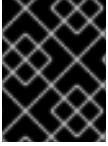

중요

이 샘플 YAML 파일은 참조용으로만 제공됩니다. 설치 프로그램을 사용하여 **install-config.yaml** 파일을 받아서 수정해야 합니다.

```

apiVersion: v1
baseDomain: example.com 1
controlPlane: 2
  hyperthreading: Enabled 3 4
  name: master
  platform:
    azure:
      osDisk:
        diskSizeGB: 1024 5
        diskType: Premium_LRS
        type: Standard_D8s_v3
      replicas: 3
compute: 6
- hyperthreading: Enabled 7
  name: worker
  platform:
    azure:
      type: Standard_D2s_v3
      osDisk:
        diskSizeGB: 512 8
        diskType: Standard_LRS
      zones: 9
      - "1"
      - "2"
      - "3"
      replicas: 5
metadata:
  name: test-cluster 10
networking:
  clusterNetwork:
  - cidr: 10.128.0.0/14
    hostPrefix: 23
  machineNetwork:
  - cidr: 10.0.0.0/16
  networkType: OpenShiftSDN
  serviceNetwork:
  - 172.30.0.0/16
platform:
  azure:
    region: centralus 11
    baseDomainResourceGroupName: resource_group 12
    cloudName: AzurePublicCloud
pullSecret: '{"auths": ...}' 13
fips: false 14
sshKey: ssh-ed25519 AAAA... 15

```

1 10 11 13 필수 항목입니다. 설치 프로그램에서 이 값을 입력하라는 메시지를 표시합니다.

2 6 이러한 매개변수와 값을 지정하지 않으면 설치 프로그램은 기본값을 적용합니다.

3 7 **controlPlane** 섹션은 단일 매핑이지만 **compute** 섹션은 일련의 매핑입니다. 서로 다른 데이터 구조의 요구사항을 충족하도록 **compute** 섹션의 첫 번째 줄은 하이픈(-)으로 시작해야 하며 **controlPlane** 섹션의 첫 번째 줄은 하이픈으로 시작할 수 없습니다. 하나의 컨트롤 플레인 풀만 사용됩니다.

4 동시 멀티스레딩 또는 **hyperthreading** 활성화/비활성화 여부를 지정합니다. 시스템 코어의 성능을 높이기 위해 기본적으로 동시 멀티스레딩이 활성화됩니다. 매개변수 값을 **Disabled**로 설정하여 비활성화할 수 있습니다. 일부 클러스터 시스템에서 동시 멀티스레딩을 비활성화할 경우에는 해당 멀티스레딩을 모든 클러스터 시스템에서 비활성화해야 합니다.



중요

동시 멀티스레딩을 비활성화하는 경우 용량 계획에서 시스템 성능이 크게 저하될 수 있는 문제를 고려해야 합니다. 동시 멀티스레딩을 비활성화하는 경우, 사용자 시스템에 더 큰 가상 머신 유형(예: **Standard_D8s_v3**)을 사용하십시오.

5 8 사용할 디스크 크기는 GB 단위로 지정할 수 있습니다. 컨트롤 플레인 노드(마스터 노드라고도 함)의 최소 권장 사항은 1024GB입니다.

9 시스템을 배포할 영역 목록을 지정합니다. 고가용성을 위해 최소한 두 개의 영역을 지정하십시오.

12 기본 도메인의 DNS 영역을 포함하는 리소스 그룹의 이름을 지정합니다.

14 FIPS 모드 활성화 또는 비활성화 여부입니다. 기본적으로 FIPS 모드는 비활성화됩니다. FIPS 모드가 활성화되면 OpenShift Container Platform이 실행되는 RHCOS(Red Hat Enterprise Linux CoreOS) 시스템에서 기본 Kubernetes 암호화 제품군은 우회하고 RHCOS와 함께 제공되는 암호화 모듈을 대신 사용합니다.

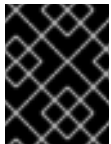

중요

FIPS 검증 / 진행 중인 모듈 암호화 라이브러리 사용은 **x86_64** 아키텍처의 OpenShift Container Platform 배포에서만 지원됩니다.

15 선택사항으로, 클러스터의 시스템에 액세스하는 데 사용할 **sshKey** 값을 제공할 수도 있습니다.



참고

설치 디버깅 또는 재해 복구를 수행하려는 프로덕션 OpenShift Container Platform 클러스터의 경우 **ssh-agent** 프로세스가 사용하는 SSH 키를 지정합니다.

5.4.5.3. 설치 중 클러스터 단위 프록시 구성

프로덕션 환경에서는 인터넷에 대한 직접 액세스를 거부하고 대신 HTTP 또는 HTTPS 프록시를 제공합니다. **install-config.yaml** 파일에서 프록시 설정을 구성하여 프록시가 사용되도록 새 OpenShift Container Platform 클러스터를 구성할 수 있습니다.

사전 요구 사항

- 기존 **install-config.yaml** 파일이 있습니다.
- 클러스터에서 액세스해야 하는 사이트를 검토하고 프록시를 바이패스해야 하는지 확인했습니다.

기본적으로 호스팅 클라우드 공급자 API에 대한 호출을 포함하여 모든 클러스터 발신(Egress) 트래픽이 프록시됩니다. 필요한 경우 프록시를 바이패스하기 위해 **Proxy** 오브젝트의 **spec.noProxy** 필드에 사이트를 추가했습니다.



참고

Proxy 오브젝트의 **status.noProxy** 필드는 설치 구성에 있는 **networking.machineNetwork[].cidr**, **networking.clusterNetwork[].cidr**, **networking.serviceNetwork[]** 필드의 값으로 채워집니다.

Amazon Web Services (AWS), Google Cloud Platform (GCP), Microsoft Azure 및 Red Hat OpenStack Platform (RHOSP)에 설치하는 경우 **Proxy** 오브젝트 **status.noProxy** 필드도 인스턴스 메타데이터 끝점(**169.254.169.254**)로 채워집니다.

절차

1. **install-config.yaml** 파일을 편집하고 프록시 설정을 추가합니다. 예를 들면 다음과 같습니다.

```

apiVersion: v1
baseDomain: my.domain.com
proxy:
  httpProxy: http://<username>:<pswd>@<ip>:<port> 1
  httpsProxy: https://<username>:<pswd>@<ip>:<port> 2
  noProxy: example.com 3
  additionalTrustBundle: | 4
    -----BEGIN CERTIFICATE-----
    <MY_TRUSTED_CA_CERT>
    -----END CERTIFICATE-----
  ...

```

- 1 클러스터 외부에서 HTTP 연결을 구축하는 데 사용할 프록시 URL입니다. URL 스키마는 **http**여야 합니다.
- 2 클러스터 외부에서 HTTPS 연결을 구축하는 데 사용할 프록시 URL입니다.
- 3 대상 도메인 이름, IP 주소 또는 프록시에서 제외할 기타 네트워크 CIDR로 이루어진 쉼표로 구분된 목록입니다. 하위 도메인과 일치하려면 도메인 앞에 **.**을 입력합니다. 예를 들어, **.y.com**은 **x.y.com**과 일치하지만 **y.com**은 일치하지 않습니다. *****를 사용하여 모든 대상에 대해 프록시를 바이패스합니다.
- 4 이 값을 제공하면 설치 프로그램에서 추가 CA 인증서를 보유할 **openshift -config** 네임스페이스에 **user-ca- bundle**이라는 구성 맵을 생성합니다. **additionalTrustBundle** 및 하나 이상의 프록시 설정을 제공하는 경우 **프록시** 오브젝트는 **trustedCA** 필드의 **user-ca-bundle** 구성 맵을 참조하도록 구성됩니다. 그러면 Cluster Network Operator에서 **trustedCA** 매개 변수에 대해 지정된 콘텐츠를 RHCOS 신뢰 번들과 병합하는 **trusted-ca-bundle** 구성 맵을 생성합니다. 프록시의 ID 인증서를 RHCOS 트러스트 번들에 있는 기관에서 서명하지 않은 경우 **additionalTrustBundle** 필드가 있어야 합니다.

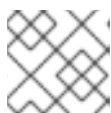

참고

설치 프로그램에서 프록시 **adinessEndpoints** 필드를 지원하지 않습니다.

2. 파일을 저장해 놓고 OpenShift Container Platform을 설치할 때 참조하십시오.

제공되는 **install-config.yaml** 파일의 프록시 설정을 사용하는 **cluster**라는 이름의 클러스터 전체 프록시가 설치 프로그램에 의해 생성됩니다. 프록시 설정을 제공하지 않아도 **cluster Proxy** 오브젝트는 계속 생성되지만 **spec**은 nil이 됩니다.



참고

cluster라는 **Proxy** 오브젝트만 지원되며 추가 프록시는 생성할 수 없습니다.

5.4.6. 클러스터 배포

호환되는 클라우드 플랫폼에 OpenShift Container Platform을 설치할 수 있습니다.



중요

최초 설치 과정에서 설치 프로그램의 **create cluster** 명령을 한 번만 실행할 수 있습니다.

사전 요구 사항

- 클러스터를 호스팅하는 클라우드 플랫폼으로 계정을 구성합니다.
- OpenShift Container Platform 설치 프로그램과 클러스터의 풀 시크릿을 받습니다.

절차

1. 설치 프로그램이 포함된 디렉터리로 변경하고 클러스터 배포를 초기화합니다.

```
$ ./openshift-install create cluster --dir <installation_directory> \ 1
--log-level=info 2
```

1 <installation_directory> 값으로 사용자 지정한 **./install-config.yaml** 파일의 위치를 지정합니다.

2 다른 설치 세부 사항을 보려면 **info** 대신 **warn**, **debug** 또는 **error**를 지정합니다.

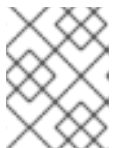

참고

호스트에 구성된 클라우드 공급자 계정에 클러스터를 배포하기에 충분한 권한이 없는 경우, 설치 프로세스가 중단되고 누락된 권한을 알리는 메시지가 표시됩니다.

클러스터 배포가 완료되면 웹 콘솔로 연결되는 링크와 **kubeadm** 사용자의 인증 정보가 포함된 클러스터 액세스 지침이 사용자 터미널에 표시됩니다.

출력 예

```
...
INFO Install complete!
INFO To access the cluster as the system:admin user when using 'oc', run 'export
KUBECONFIG=/home/myuser/install_dir/auth/kubeconfig'
INFO Access the OpenShift web-console here: https://console-openshift-
console.apps.mycluster.example.com
```

INFO Login to the console with user: "kubeadmin", and password: "4vYBz-Ee6gm-ymBZj-Wt5AL"
 INFO Time elapsed: 36m22s



참고

설치에 성공하면 클러스터 액세스 및 인증 정보도 `<installation_directory>/openshift_install.log`로 출력됩니다.



중요

- 설치 프로그램에서 생성하는 Ignition 구성 파일에 24시간 후에 만료되는 인증서가 포함되어 있습니다. 이 인증서는 그 후에 갱신됩니다. 인증서를 갱신하기 전에 클러스터가 종료되고 24시간이 지난 후에 클러스터가 다시 시작되면 클러스터는 만료된 인증서를 자동으로 복구합니다. 예외적으로 kubelet 인증서를 복구하려면 대기 중인 **node-bootstrapper** 인증서 서명 요청(CSR)을 수동으로 승인해야 합니다. 자세한 내용은 *Recovering from expired control plane certificates* 문서를 참조하십시오.
- 클러스터를 설치한 후 24시간에서 22시간까지의 인증서가 교체되기 때문에 생성된 후 12시간 이내에 Ignition 구성 파일을 사용하는 것이 좋습니다. 12시간 이내에 Ignition 구성 파일을 사용하면 설치 중에 인증서 업데이트가 실행되는 경우 설치 실패를 방지할 수 있습니다.

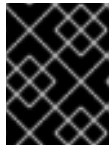

중요

설치 프로그램에서 생성되는 파일이나 설치 프로그램을 삭제해서는 안 됩니다. 클러스터를 삭제하려면 두 가지가 모두 필요합니다.

5.4.7. 바이너리를 다운로드하여 OpenShift CLI 설치

명령줄 인터페이스를 사용하여 OpenShift Container Platform과 상호 작용하기 위해 OpenShift CLI(**oc**)를 설치할 수 있습니다. Linux, Windows 또는 macOS에 **oc**를 설치할 수 있습니다.



중요

이전 버전의 **oc**를 설치한 경우, OpenShift Container Platform 4.7의 모든 명령을 완료하는데 해당 버전을 사용할 수 없습니다. 새 버전의 **oc**를 다운로드하여 설치합니다.

5.4.7.1. Linux에서 OpenShift CLI 설치

다음 절차를 사용하여 Linux에서 OpenShift CLI(**oc**) 바이너리를 설치할 수 있습니다.

프로세스

1. Red Hat 고객 포털에서 [OpenShift Container Platform 다운로드 페이지](#)로 이동합니다.
2. 버전 드롭다운 메뉴에서 적절한 버전을 선택합니다.
3. **OpenShift v4.7 Linux Client(OpenShift v4.7 Linux 클라이언트)** 항목 옆에 있는 **지금 다운로드**를 클릭하고 파일을 저장합니다.
4. 아카이브의 압축을 풉니다.

```
$ tar xvzf <file>
```

5. **oc** 바이너리를 **PATH**에 있는 디렉터리에 배치합니다.
PATH를 확인하려면 다음 명령을 실행합니다.

```
$ echo $PATH
```

OpenShift CLI를 설치한 후 **oc** 명령을 사용할 수 있습니다.

```
$ oc <command>
```

5.4.7.2. Windows에서 OpenShift CLI 설치

다음 절차에 따라 Windows에 OpenShift CLI(**oc**) 바이너리를 설치할 수 있습니다.

프로세스

1. Red Hat 고객 포털에서 [OpenShift Container Platform 다운로드 페이지](#)로 이동합니다.
2. 버전 드롭다운 메뉴에서 적절한 버전을 선택합니다.
3. **OpenShift v4.7 Windows Client** 항목 옆에 있는 **지금 다운로드**를 클릭하고 파일을 저장합니다.
4. ZIP 프로그램으로 아카이브의 압축을 풉니다.
5. **oc** 바이너리를 **PATH**에 있는 디렉터리로 이동합니다.
PATH를 확인하려면 명령 프롬프트를 열고 다음 명령을 실행합니다.

```
C:\> path
```

OpenShift CLI를 설치한 후 **oc** 명령을 사용할 수 있습니다.

```
C:\> oc <command>
```

5.4.7.3. macOS에 OpenShift CLI 설치

다음 절차에 따라 macOS에서 OpenShift CLI(**oc**) 바이너리를 설치할 수 있습니다.

프로세스

1. Red Hat 고객 포털에서 [OpenShift Container Platform 다운로드 페이지](#)로 이동합니다.
2. 버전 드롭다운 메뉴에서 적절한 버전을 선택합니다.
3. **OpenShift v4.7 MacOSX Client** 항목 옆에 있는 **지금 다운로드**를 클릭하고 파일을 저장합니다.
4. 아카이브의 압축을 해제하고 압축을 풉니다.
5. **oc** 바이너리 **PATH**의 디렉터리로 이동합니다.
PATH를 확인하려면 터미널을 열고 다음 명령을 실행합니다.

```
$ echo $PATH
```

OpenShift CLI를 설치한 후 **oc** 명령을 사용할 수 있습니다.

```
$ oc <command>
```

5.4.8. CLI를 사용하여 클러스터에 로그인

클러스터 **kubeconfig** 파일을 내보내서 기본 시스템 사용자로 클러스터에 로그인할 수 있습니다.

kubeconfig 파일에는 CLI에서 올바른 클러스터 및 API 서버에 클라이언트를 연결하는 데 사용하는 클러스터에 대한 정보가 포함되어 있습니다. 이 파일은 클러스터별로 고유하며 OpenShift Container Platform 설치 과정에서 생성됩니다.

사전 요구 사항

- OpenShift Container Platform 클러스터를 배포했습니다.
- **oc** CLI를 설치했습니다.

프로세스

1. **kubeadmin** 인증 정보를 내보냅니다.

```
$ export KUBECONFIG=<installation_directory>/auth/kubeconfig 1
```

1 **<installation_directory>**는 설치 파일을 저장한 디렉터리의 경로를 지정합니다.

2. 내보낸 구성을 사용하여 **oc** 명령을 성공적으로 실행할 수 있는지 확인합니다.

```
$ oc whoami
```

출력 예

```
system:admin
```

추가 리소스

- OpenShift Container Platform 웹 콘솔 액세스 및 이해에 대한 자세한 내용은 [웹 콘솔에 액세스](#)를 참조하십시오.

5.4.9. OpenShift Container Platform의 Telemetry 액세스

OpenShift Container Platform 4.7에서 클러스터 상태 및 업데이트 성공에 대한 메트릭을 제공하기 위해 기본적으로 실행되는 Telemetry 서비스에는 인터넷 액세스가 필요합니다. 클러스터가 인터넷에 연결되어 있으면 Telemetry가 자동으로 실행되고 [OpenShift Cluster Manager](#)에 클러스터가 자동으로 등록됩니다.

[OpenShift Cluster Manager](#) 인벤토리가 올바르게거나 OpenShift Cluster Manager를 사용하여 자동으로 또는 OpenShift Cluster Manager를 사용하여 수동으로 유지 관리되는지 확인한 후 [subscription watch](#)를 사용하여 계정 또는 다중 클러스터 수준에서 OpenShift Container Platform 서브스크립션을 추적합니다.

추가 리소스

- Telemetry 서비스에 대한 자세한 내용은 [원격 상태 모니터링 정보](#)를 참조하십시오.

5.4.10. 다음 단계

- 클러스터를 사용자 지정합니다.
- 필요한 경우 [원격 상태 보고 옵트아웃](#) 을 수행할 수 있습니다.

5.5. 네트워크 사용자 지정 설정을 사용하여 AZURE에 클러스터 설치

OpenShift Container Platform 버전 4.7에서는 설치 프로그램에서 Microsoft Azure에 프로비저닝하는 인프라에 사용자 지정 네트워크 구성으로 클러스터를 설치할 수 있습니다. 네트워크 구성을 사용자 지정할 경우, 클러스터가 사용자 환경의 기존 IP 주소 할당과 공존하고 기존 MTU 및 VXLAN 구성과 통합될 수 있습니다.

설치 과정에서 네트워크 구성 매개변수를 대부분 설정해야 하며, 실행 중인 클러스터에서는 **kubeProxy** 구성 매개변수만 수정할 수 있습니다.

5.5.1. 사전 요구 사항

- [OpenShift Container Platform 설치 및 업데이트](#) 프로세스에 대한 세부 사항을 검토하십시오.
- 클러스터를 호스팅하고, 클러스터를 배포할 테스트 및 검증된 리전을 결정하도록 [Azure 계정](#) 을 구성하십시오.
- 방화벽을 사용하는 경우, 클러스터가 액세스해야 하는 [사이트를 허용하도록 방화벽을 구성](#) 해야 합니다.
- 시스템의 IAM(ID 및 액세스 관리) 기능을 허용하지 않는 경우, 클러스터 관리자가 [수동으로 IAM 인증 정보를 생성 및 유지관리](#) 할 수 있습니다. 수동 모드는 클라우드 IAM API에 연결할 수 없는 환경에서도 사용할 수 있습니다.

5.5.2. OpenShift Container Platform 용 인터넷 액세스

OpenShift Container Platform 4.7에서 클러스터를 설치하려면 인터넷 액세스가 필요합니다.

다음의 경우 인터넷 액세스가 필요합니다.

- [OpenShift Cluster Manager](#) 에 액세스하여 설치 프로그램을 다운로드하고 서브스크립션 관리를 수행합니다. 클러스터가 인터넷에 액세스할 수 있고 Telemetry 서비스를 비활성화하지 않은 경우, 클러스터에 자동으로 권한이 부여됩니다.
- [Quay.io](#)에 액세스. 클러스터를 설치하는 데 필요한 패키지를 받을 수 있습니다.
- 클러스터 업데이트를 수행하는 데 필요한 패키지를 받을 수 있습니다.



중요

클러스터가 직접 인터넷에 액세스할 수 없는 경우, 프로비저닝하는 일부 유형의 인프라에서 제한된 네트워크 설치를 수행할 수 있습니다. 설치를 수행하는 프로세스에서 필요한 내용을 다운로드한 다음, 이를 사용하여 클러스터를 설치하고 설치 프로그램을 생성하는 데 필요한 패키지로 미리 레지스트리를 채웁니다. 설치 유형에 따라서는 클러스터를 설치하는 환경에 인터넷 액세스가 필요하지 않을 수도 있습니다. 클러스터를 업데이트하기 전에 미리 레지스트리의 내용을 업데이트합니다.

5.5.3. SSH 개인 키 생성 및 에이전트에 추가

클러스터에서 설치 디버깅 또는 재해 복구를 수행하려면 **ssh-agent** 및 설치 프로그램 모두에 SSH 키를 지정해야 합니다. 이 키를 사용하여 공용 클러스터의 부트스트랩 시스템에 액세스하여 설치 문제를 해결할 수 있습니다.



참고

프로덕션 환경에서는 재해 복구 및 디버깅이 필요합니다.

이 키를 사용자 **core**로서 마스터 노드에 SSH를 수행할 수 있습니다. 클러스터를 배포할 때 **core** 사용자의 `~/.ssh/authorized_keys` 목록에 이 키가 추가됩니다.



참고

AWS 키 쌍과 같이 플랫폼 고유의 방식으로 구성된 키가 아닌 로컬 키를 사용해야 합니다.

프로세스

1. 컴퓨터에 암호 없는 인증용으로 구성된 SSH 키가 없으면 키를 생성합니다. 예를 들어 Linux 운영 체제를 사용하는 컴퓨터에서 다음 명령을 실행합니다.

```
$ ssh-keygen -t ed25519 -N "" \
-f <path>/<file_name> 1
```

- 1 새로운 SSH 키의 경로 및 파일 이름(예 `~/.ssh/id_rsa`)을 지정합니다. 기존 키 쌍이 있는 경우 공개 키가 `~/.ssh` 디렉터리에 있는지 확인하십시오.

이 명령을 실행하면 사용자가 지정한 위치에 암호가 필요하지 않은 SSH 키가 생성됩니다.

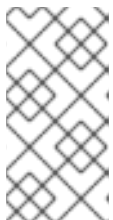

참고

x86_64 아키텍처에 FIPS 검증 / 진행 중인 모듈 (Modules in Process) 암호화 라이브러리를 사용하는 OpenShift Container Platform 클러스터를 설치하려면 **ed25519** 알고리즘을 사용하는 키를 생성하지 마십시오. 대신 **rsa** 또는 **ecdsa** 알고리즘을 사용하는 키를 생성합니다.

2. **ssh-agent** 프로세스를 백그라운드 작업으로 시작합니다.

```
$ eval "$(ssh-agent -s)"
```

출력 예

```
Agent pid 31874
```



참고

클러스터가 FIPS 모드인 경우 FIPS 호환 알고리즘만 사용하여 SSH 키를 생성합니다. 키는 RSA 또는 ECDSA여야 합니다.

3. **ssh-agent**에 SSH 개인 키를 추가합니다.

```
$ ssh-add <path>/<file_name> 1
```

출력 예

```
Identity added: /home/<you>/<path>/<file_name> (<computer_name>)
```

- 1 SSH 개인 키의 경로 및 파일 이름을 지정합니다(예: `~/.ssh/id_rsa`).

다음 단계

- OpenShift Container Platform을 설치할 때 SSH 공개 키를 설치 프로그램에 지정합니다.

5.5.4. 설치 프로그램 받기

OpenShift Container Platform을 설치하기 전에 로컬 컴퓨터에 설치 파일을 다운로드합니다.

사전 요구 사항

- 500MB의 로컬 디스크 공간이 있는 Linux 또는 macOS를 실행하는 컴퓨터가 있습니다.

프로세스

1. OpenShift Cluster Manager 사이트의 [인프라 공급자](#) 페이지에 액세스합니다. Red Hat 계정이 있으면 사용자 자격 증명으로 로그인합니다. 계정이 없으면 계정을 만드십시오.
2. 인프라 공급자를 선택합니다.
3. 설치 유형 페이지로 이동한 다음, 운영 체제에 맞는 설치 프로그램을 다운로드하여 설치 구성 파일을 저장할 디렉터리에 파일을 저장합니다.

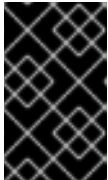

중요

설치 프로그램은 클러스터를 설치하는 데 사용하는 컴퓨터에 여러 파일을 만듭니다. 클러스터 설치를 마친 후 설치 프로그램과 설치 프로그램으로 생성되는 파일을 보관해야 합니다. 클러스터를 삭제하려면 두 파일이 모두 필요합니다.

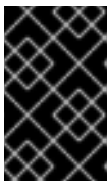

중요

클러스터 설치에 실패하거나 설치 프로그램으로 만든 파일을 삭제해도 클러스터는 제거되지 않습니다. 클러스터를 제거하려면 해당 클라우드 공급자에 적용되는 OpenShift Container Platform 설치 제거 절차를 완료해야 합니다.

4. 설치 프로그램 파일의 압축을 풉니다. 예를 들어 Linux 운영 체제를 사용하는 컴퓨터에서 다음 명령을 실행합니다.

```
$ tar xvf openshift-install-linux.tar.gz
```

5. [Red Hat OpenShift Cluster Manager](#)에서 [설치 풀 시크릿](#) 을 다운로드합니다. 이 풀 시크릿을 사용하면 OpenShift Container Platform 구성 요소에 대한 컨테이너 이미지를 제공하는 Quay.io를 포함하여 인증 기관에서 제공하는 서비스로 인증할 수 있습니다.

5.5.5. 설치 구성 파일 만들기

Microsoft Azure에 설치하는 OpenShift Container Platform 클러스터를 사용자 지정할 수 있습니다.

사전 요구 사항

- OpenShift Container Platform 설치 프로그램과 클러스터의 풀 시크릿을 받습니다.
- 서브스크립션 수준에서 서비스 주체 권한을 획득합니다.

프로세스

1. `install-config.yaml` 파일을 생성합니다.

- a. 설치 프로그램이 포함된 디렉터리로 변경하고 다음 명령을 실행합니다.

```
$ ./openshift-install create install-config --dir <installation_directory> 1
```

- 1** `<installation_directory>`는 설치 프로그램이 생성하는 파일을 저장할 디렉터리 이름을 지정합니다.



중요

비어 있는 디렉터를 지정합니다. 부트스트랩 X.509 인증서와 같은 일부 설치 자산은 단기간에 만료되므로 설치 디렉터를 재사용해서는 안 됩니다. 다른 클러스터 설치의 개별 파일을 재사용하려면 해당 파일을 사용자 디렉터리에 복사하면 됩니다. 그러나 설치 자산의 파일 이름은 릴리스간에 변경될 수 있습니다. 따라서 이전 OpenShift Container Platform 버전에서 설치 파일을 복사할 때는 주의하십시오.

- b. 화면에 나타나는 지시에 따라 클라우드에 대한 구성 세부 사항을 입력합니다.

- i. 선택 사항: 클러스터 시스템에 액세스하는 데 사용할 SSH 키를 선택합니다.



참고

설치 디버깅 또는 재해 복구를 수행하려는 프로덕션 OpenShift Container Platform 클러스터의 경우 `ssh-agent` 프로세스가 사용하는 SSH 키를 지정합니다.

- ii. 대상 플랫폼으로 **azure**를 선택합니다.
- iii. 컴퓨터에 Microsoft Azure 프로필이 저장되어 있지 않은 경우 서브스크립션 및 서비스 주체에 대해 다음 Azure 매개변수 값을 지정합니다.
 - **Azure 서브스크립션 ID:** 클러스터에 사용할 서브스크립션 ID입니다. 계정 출력의 **id** 값을 지정하십시오.
 - **azure tenant id** 테넌트 ID. 계정 출력의 **tenantId** 값을 지정하십시오.
 - **Azure 서비스 주체 클라이언트 ID:** 서비스 주체의 **appId** 매개변수 값입니다.
 - **Azure 서비스 주체 클라이언트 시크릿:** 서비스 주체의 **password** 매개변수 값입니다.
- iv. 클러스터를 배포할 리전을 선택합니다.

- v. 클러스터를 배포할 기본 도메인을 선택합니다. 기본 도메인은 클러스터용으로 생성한 Azure DNS 영역에 해당합니다.
- vi. 클러스터를 설명할 수 있는 이름을 입력합니다.



중요

공용 끝점을 통해 사용할 수 있는 모든 Azure 리소스에는 리소스 이름 제한 사항이 적용되며, 특정 용어를 사용하는 리소스를 생성할 수 없습니다. Azure가 제한하는 용어 목록은 Azure 문서의 [예약된 리소스 이름 오류 해결](#)을 참조하십시오.

- vii. [Red Hat OpenShift Cluster Manager](#)에서 **폴 시크릿** 을 붙여넣습니다.

2. **install-config.yaml** 파일을 수정합니다. 사용 가능한 매개변수에 대한 자세한 정보는 "설치 구성 매개변수" 섹션에서 확인할 수 있습니다.
3. 여러 클러스터를 설치하는 데 사용할 수 있도록 **install-config.yaml** 파일을 백업합니다.



중요

install-config.yaml 파일은 설치 과정에서 사용됩니다. 이 파일을 재사용하려면 지금 백업해야 합니다.

5.5.5.1. 설치 구성 매개변수

OpenShift Container Platform 클러스터를 배포하기 전에 매개변수 값을 제공하여 클러스터를 호스팅할 클라우드 플랫폼에서 사용자 계정을 설명하고 선택사항으로 클러스터의 플랫폼을 사용자 지정합니다. **install-config.yaml** 설치 구성 파일을 생성할 때 명령줄을 통해 필요한 매개변수 값을 제공합니다. 클러스터를 사용자 지정하면 **install-config.yaml** 파일을 수정하여 플랫폼에 대한 세부 정보를 제공할 수 있습니다.



참고

설치한 후에는 **install-config.yaml** 파일에서 이러한 매개변수를 수정할 수 없습니다.

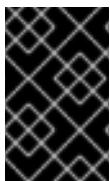

중요

openshift-install 명령은 매개변수의 필드 이름을 검증하지 않습니다. 잘못된 이름이 지정되면 관련 파일 또는 오브젝트가 생성되지 않으며 오류가 보고되지 않습니다. 지정된 매개변수의 필드 이름이 올바른지 확인합니다.

5.5.5.1.1. 필수 구성 매개변수

필수 설치 구성 매개변수는 다음 표에 설명되어 있습니다.

표 5.5. 필수 매개 변수

매개변수	설명	값
------	----	---

매개변수	설명	값
apiVersion	install-config.yaml 콘텐츠의 API 버전입니다. 현재 버전은 v1 입니다. 설치 관리자가 이전 API 버전도 지원할 수 있습니다.	문자열
baseDomain	클라우드 공급자의 기본 도메인입니다. 기본 도메인은 OpenShift Container Platform 클러스터 구성 요소에 대한 경로를 생성하는 데 사용됩니다. 클러스터의 전체 DNS 이름은 baseDomain 과 metadata.name 매개변수 값의 조합으로, <metadata.name> . <baseDomain> 형식입니다.	정규화된 도메인 또는 하위 도메인 이름(예: example.com).
metadata	Kubernetes 리소스 ObjectMeta 로 name 매개변수만 사용합니다.	개체
metadata.name	클러스터의 이름입니다. 클러스터의 DNS 레코드는 {{.metadata.name}}.{{.baseDomain}} 형식의 모든 하위 도메인입니다.	소문자, 하이픈(-), 마침표(.)로 구성되는 문자열(예: dev)입니다.
platform	설치를 수행하는 특정 플랫폼에 대한 구성(aws , baremetal , azure , openstack , ovirt , vsphere)입니다. platform . <platform> 매개변수에 대한 자세한 내용은 다음 표에서 사용자 플랫폼에 해당하는 정보를 참조하십시오.	개체

매개변수	설명	값
pullSecret	Red Hat OpenShift Cluster Manager에서 풀 시크릿 을 가져와서 Quay.io와 같은 서비스에서 OpenShift Container Platform 구성 요소의 컨테이너 이미지 다운로드를 인증합니다.	<pre>{ "auths":{ "cloud.openshift.com":{ "auth":"b3Blb=", "email":"you@example.com" }, "quay.io":{ "auth":"b3Blb=", "email":"you@example.com" } } }</pre>

5.5.5.1.2. 네트워크 구성 매개변수

기존 네트워크 인프라의 요구 사항에 따라 설치 구성을 사용자 지정할 수 있습니다. 예를 들어 클러스터 네트워크의 IP 주소 블록을 확장하거나 기본값과 다른 IP 주소 블록을 제공할 수 있습니다.

IPv4 주소만 지원됩니다.

표 5.6. 네트워크 매개변수

매개변수	설명	값
networking	클러스터의 네트워크의 구성입니다.	개체  참고 설치한 후에는 networking 오브젝트에서 지정된 매개변수를 수정할 수 없습니다.
networking.networkType	설치할 클러스터 네트워크 제공자 CNI(Container Network Interface) 플러그인입니다.	OpenShiftSDN 또는 OVNKubernetes 중 하나이며, 기본값은 OpenShiftSDN 입니다.
networking.clusterNetwork	Pod의 IP 주소 블록입니다. 기본값은 10.128.0.0/14 이며, 호스트 접두사는 /23 입니다. 여러 IP 주소 블록을 지정하는 경우 블록이 겹치지 않아야 합니다.	개체의 배열입니다. 예를 들면 다음과 같습니다. <pre>networking: clusterNetwork: - cidr: 10.128.0.0/14 hostPrefix: 23</pre>

매개변수	설명	값
networking.clusterNetwork.cidr	networking.clusterNetwork 를 사용하는 경우 필수 항목입니다. IP 주소 블록입니다. IPv4 네트워크입니다.	CIDR(Classless Inter-Domain Routing) 표기법의 IP 주소 블록입니다. IPv4 블록의 접두사 길이는 0 에서 32 사이입니다.
networking.clusterNetwork.hostPrefix	개별 노드 각각에 할당할 서브넷 접두사 길이입니다. 예를 들어 hostPrefix 를 23 으로 설정하는 경우, 지정된 cidr 이 외 /23 서브넷이 각 노드에 할당됩니다. 23 의 hostPrefix 값은 $510(2^{(32 - 23)} - 2)$ Pod IP 주소를 제공합니다.	서브넷 접두사입니다. 기본값은 23 입니다.
networking.serviceNetwork	서비스의 IP 주소 블록입니다. 기본값은 172.30.0.0/16 입니다. OpenShift SDN 및 OVN-Kubernetes 네트워크 공급자는 서비스 네트워크에 대한 단일 IP 주소 블록만 지원합니다.	CIDR 형식의 IP 주소 블록이 있는 어레이입니다. 예를 들면 다음과 같습니다. <pre>networking: serviceNetwork: - 172.30.0.0/16</pre>
networking.machineNetwork	시스템의 IP 주소 블록입니다. 여러 IP 주소 블록을 지정하는 경우 블록이 겹치지 않아야 합니다.	개체의 배열입니다. 예를 들면 다음과 같습니다. <pre>networking: machineNetwork: - cidr: 10.0.0.0/16</pre>
networking.machineNetwork.cidr	networking.machineNetwork 를 사용하는 경우 필수 항목입니다. IP 주소 블록입니다. libvirt를 제외한 모든 플랫폼의 기본값은 10.0.0.0/16 입니다. libvirt의 기본값은 192.168.126.0/24 입니다.	CIDR 표기법의 IP 네트워크 블록입니다. 예: 10.0.0.0/16  <p>참고</p> <p>기본 NIC가 상주하는 CIDR과 일치하도록 networking.machineNetwork를 설정합니다.</p>



5.5.5.1.3. 선택적 구성 매개변수

선택적 설치 구성 매개변수는 다음 표에 설명되어 있습니다.

표 5.7. 선택적 매개변수

매개변수	설명	값
additionalTrustBundle	노드의 신뢰할 수 있는 인증서 스토리지에 추가되는 PEM 인코딩 X.509 인증서 번들입니다. 이 신뢰할 수 있는 번들은 프록시가 구성되었을 때에도 사용할 수 있습니다.	문자열
compute	컴퓨팅 노드를 구성하는 시스템의 구성입니다.	MachinePool 개체의 배열입니다. 자세한 내용은 다음의 "시스템 풀" 표를 참조하십시오.
compute.architecture	풀에 있는 시스템의 명령어 집합 아키텍처를 결정합니다. 이기종 클러스터는 현재 지원되지 않으므로 모든 풀이 동일한 아키텍처를 지정해야 합니다. 유효한 값은 amd64 (기본값)입니다.	문자열
compute.hyperthreading	<p>컴퓨팅 시스템에서 동시 멀티스레딩 또는 hyperthreading 활성화 또는 비활성화 여부를 지정합니다. 시스템 코어의 성능을 높이기 위해 기본적으로 동시 멀티스레딩이 활성화됩니다.</p> <div style="display: flex; align-items: center;">  <div> <p>중요</p> <p>동시 멀티스레딩을 비활성화하는 경우 용량 계획에서 시스템 성능이 크게 저하될 수 있는 문제를 고려해야 합니다.</p> </div> </div>	Enabled 또는 Disabled
compute.name	compute 를 사용하는 경우 필수 항목입니다. 시스템 풀의 이름입니다.	worker
compute.platform	compute 를 사용하는 경우 필수 항목입니다. 이 매개변수를 사용하여 작업자 시스템을 호스팅할 클라우드 공급자를 지정합니다. 이 매개변수 값은 controlPlane.platform 매개변수 값과 일치해야 합니다	aws, azure, gcp, openstack, ovirt, vsphere 또는 {}
compute.replicas	프로비저닝할 컴퓨팅 시스템(작업자 시스템이라고도 함) 수입니다.	2 이상의 양의 정수이며, 기본값은 3 입니다.
controlPlane	컨트롤 플레인을 구성하는 시스템들의 구성입니다.	MachinePool 개체의 배열입니다. 자세한 내용은 다음의 "시스템 풀" 표를 참조하십시오.

매개변수	설명	값
controlPlane.architecture	폴에 있는 시스템의 명령어 집합 아키텍처를 결정합니다. 현재 이기종 클러스터는 지원되지 않으므로 모든 폴에서 동일한 아키텍처를 지정해야 합니다. 유효한 값은 amd64 (기본값)입니다.	문자열
controlPlane.hyperthreading	컨트롤 플레인 시스템에서 동시 멀티스레딩 또는 hyperthreading 활성화 또는 비활성화 여부를 지정합니다. 시스템 코어의 성능을 높이기 위해 기본적으로 동시 멀티스레딩이 활성화됩니다. <div style="display: flex; align-items: center;">  <div> <p>중요</p> <p>동시 멀티스레딩을 비활성화하는 경우 용량 계획에서 시스템 성능이 크게 저하될 수 있는 문제를 고려해야 합니다.</p> </div> </div>	Enabled 또는 Disabled
controlPlane.name	controlPlane 을 사용하는 경우 필수 항목입니다. 시스템 폴의 이름입니다.	master
controlPlane.platform	controlPlane 을 사용하는 경우 필수 항목입니다. 이 매개변수를 사용하여 컨트롤 플레인 시스템을 호스팅하는 클라우드 공급자를 지정합니다. 이 매개변수 값은 compute.platform 매개변수 값과 일치해야 합니다.	aws, azure, gcp, openstack, ovirt, vsphere 또는 {}
controlPlane.replicas	프로비저닝하는 컨트롤 플레인 시스템의 수입니다.	지원되는 유일한 값은 기본값인 3 입니다.

매개변수	설명	값
credentialsMode	<p>Cloud Credential Operator (CCO) 모드입니다. 모드가 지정되지 않은 경우 CCO는 여러 모드가 지원되는 플랫폼에서 Mint 모드가 우선으로 되어 지정된 인증 정보의 기능을 동적으로 확인하려고 합니다.</p>  <p>참고</p> <p>모든 클라우드 공급자에서 모든 CCO 모드가 지원되는 것은 아닙니다. CCO 모드에 대한 자세한 내용은 <i>Cluster Operators</i> 의 <i>Cloud Credential Operator</i> 를 참조하십시오.</p>	Mint, Passthrough, Manual 또는 빈 문자열 ("").
fips	<p>FIPS 모드를 활성화 또는 비활성화합니다. 기본값은 false(비활성화)입니다. FIPS 모드가 활성화되면 OpenShift Container Platform이 실행되는 RHCOS(Red Hat Enterprise Linux CoreOS) 시스템에서 기본 Kubernetes 암호화 제품군은 우회하고 RHCOS와 함께 제공되는 암호화 모듈을 대신 사용합니다.</p>  <p>중요</p> <p>FIPS 검증 / 진행 중인 모듈 암호화 라이브러리 사용은 x86_64 아키텍처의 OpenShift Container Platform 배포에서만 지원됩니다.</p>  <p>참고</p> <p>Azure File 스토리지를 사용하는 경우 FIPS 모드를 활성화할 수 없습니다.</p>	false 또는 true
imageContentSources	<p>릴리스 이미지 내용의 소스 및 리포지토리입니다.</p>	<p>개체의 배열입니다. 이 표의 다음 행에 설명된 대로 source와 mirrors(선택 사항)가 포함됩니다.</p>

매개 변수	설명	값
imageContentSource.s.source	imageContentSources 를 사용하는 경우 필수 항목입니다. 예를 들어 이미지 가져오기 사양에서 사용자가 가리키는 리포지토리를 지정합니다.	문자열
imageContentSource.s.mirrors	동일한 이미지를 포함할 수도 있는 하나 이상의 리포지토리를 지정합니다.	문자열 배열
publish	Kubernetes API, OpenShift 경로와 같이 클러스터의 사용자 끝점을 게시하거나 노출하는 방법입니다.	Internal 또는 External 입니다. 인터넷에서 액세스할 수 없는 사설 클러스터를 배포하려면 publish 를 Internal 로 설정합니다. 기본값은 External 입니다.
sshKey	클러스터 시스템 액세스 인증에 필요한 하나 이상의 SSH 키입니다.  <p>참고</p> <p>설치 디버깅 또는 재해 복구를 수행하려는 프로덕션 OpenShift Container Platform 클러스터의 경우 ssh-agent 프로세스가 사용하는 SSH 키를 지정합니다.</p>	하나 이상의 키입니다. 예를 들면 다음과 같습니다. <pre>sshKey: <key1> <key2> <key3></pre>

5.5.5.1.4. 추가 Azure 구성 매개 변수

추가 Azure 구성 매개변수는 다음 표에 설명되어 있습니다.

표 5.8. 추가 Azure 매개변수

매개 변수	설명	값
compute.platform.azure.osDisk.diskSizeGB	VM의 Azure 디스크 크기입니다.	디스크 크기(GB)를 나타내는 정수입니다. 기본값은 128 입니다.
compute.platform.azure.osDisk.diskType	디스크 유형을 정의합니다.	standard_LRS, premium_LRS, or standardSSD_LRS . 기본값은 premium_LRS 입니다.
controlPlane.platform.azure.osDisk.diskSizeGB	VM의 Azure 디스크 크기입니다.	디스크 크기(GB)를 나타내는 정수입니다. 기본값은 1024 입니다.

매개변수	설명	값
<code>controlPlane.platform.azure.osDisk.diskType</code>	디스크 유형을 정의합니다.	Premium_LRS 또는 표준 SSD_LRS . 기본값은 premium_LRS 입니다.
<code>platform.azure.baseDomainResourceGroupName</code>	기본 도메인의 DNS 영역을 포함하는 리소스 그룹의 이름입니다.	문자열(예: production_cluster).
<code>platform.azure.outboundType</code>	클러스터를 인터넷에 연결하는 데 사용되는 아웃 바운드 라우팅 전략입니다. 사용자 정의 라우팅을 사용하는 경우 클러스터를 설치하기 전에 아웃 바운드 라우팅이 이미 구성된 경우 기존 네트워킹을 사용할 수 있어야 합니다. 설치 프로그램은 사용자 정의 라우팅 설정을 하지 않습니다.	LoadBalancer 또는 UserDefinedRouting . 기본값은 LoadBalancer 입니다.
<code>platform.azure.region</code>	클러스터를 호스팅하는 Azure 리전의 이름입니다.	유효한 리전 이름(예: centralus).
<code>platform.azure.zone</code>	시스템을 배치하려는 가용성 영역 목록.고가용성을 위해 최소한 두 개의 영역을 지정하십시오.	영역 목록(예: ["1" , "2" , "3"])
<code>platform.azure.networkResourceGroupName</code>	클러스터를 배포하려는 기존 VNet이 포함된 리소스 그룹의 이름입니다. 이 이름은 platform.azure.baseDomainResourceGroupName 과 같을 수 없습니다.	문자열.
<code>platform.azure.virtualNetwork</code>	클러스터를 배포할 기존 VNet의 이름입니다.	문자열.
<code>platform.azure.controlPlaneSubnet</code>	컨트롤 플레인 시스템을 배포할 VNet의 기존 서브넷 이름입니다.	유효한 CIDR(예: 10.0.0.0/16)
<code>platform.azure.computeSubnet</code>	컴퓨팅 시스템을 배포할 VNet의 기존 서브넷 이름입니다.	유효한 CIDR(예: 10.0.0.0/16)
<code>platform.azure.cloudName</code>	적절한 Azure API 엔드포인트에서 Azure SDK를 구성하는데 사용되는 Azure 클라우드 환경의 이름입니다. 비어있는 경우 기본값 AzurePublicCloud 가 사용됩니다.	AzurePublicCloud 또는 AzureUSGovernmentCloud 와 같은 유효한 클라우드 환경.



참고

Azure 가용성 영역을 사용자 지정하거나 Azure 클러스터와 함께 태그를 사용하여 Azure 리소스를 구성할 수 없습니다.

5.5.5.2. Azure용 샘플 사용자 지정 install-config.yaml 파일

install-config.yaml 파일을 사용자 지정하여 OpenShift Container Platform 클러스터 플랫폼에 대한 자세한 정보를 지정하거나 필수 매개변수 값을 수정할 수 있습니다.



중요

이 샘플 YAML 파일은 참조용으로만 제공됩니다. 설치 프로그램을 사용하여 **install-config.yaml** 파일을 받아서 수정해야 합니다.

```

apiVersion: v1
baseDomain: example.com 1
controlPlane: 2
  hyperthreading: Enabled 3 4
  name: master
  platform:
    azure:
      osDisk:
        diskSizeGB: 1024 5
        diskType: Premium_LRS
        type: Standard_D8s_v3
      replicas: 3
compute: 6
- hyperthreading: Enabled 7
  name: worker
  platform:
    azure:
      type: Standard_D2s_v3
      osDisk:
        diskSizeGB: 512 8
        diskType: Standard_LRS
      zones: 9
      - "1"
      - "2"
      - "3"
    replicas: 5
metadata:
  name: test-cluster 10
networking: 11
  clusterNetwork:
    - cidr: 10.128.0.0/14
      hostPrefix: 23
  machineNetwork:
    - cidr: 10.0.0.0/16
  networkType: OpenShiftSDN
  serviceNetwork:
    - 172.30.0.0/16
platform:

```

```

azure:
  region: centralus 12
  baseDomainResourceGroupName: resource_group 13
  cloudName: AzurePublicCloud
  pullSecret: '{"auths": ...}' 14
  fips: false 15
  sshKey: ssh-ed25519 AAAA... 16

```

1 10 12 14 필수 항목입니다. 설치 프로그램에서 이 값을 입력하라는 메시지를 표시합니다.

2 6 11 이러한 매개변수와 값을 지정하지 않으면 설치 프로그램은 기본값을 적용합니다.

3 7 **controlPlane** 섹션은 단일 매핑이지만 **compute** 섹션은 일련의 매핑입니다. 서로 다른 데이터 구조의 요구사항을 충족하도록 **compute** 섹션의 첫 번째 줄은 하이픈(-)으로 시작해야 하며 **controlPlane** 섹션의 첫 번째 줄은 하이픈으로 시작할 수 없습니다. 하나의 컨트롤 플레인 풀만 사용 됩니다.

4 동시 멀티스레딩 또는 **hyperthreading** 활성화/비활성화 여부를 지정합니다. 시스템 코어의 성능을 높이기 위해 기본적으로 동시 멀티스레딩이 활성화됩니다. 매개변수 값을 **Disabled**로 설정하여 비 활성화할 수 있습니다. 일부 클러스터 시스템에서 동시 멀티스레딩을 비활성화할 경우에는 해당 멀티스레딩을 모든 클러스터 시스템에서 비활성화해야 합니다.



중요

동시 멀티스레딩을 비활성화하는 경우 용량 계획에서 시스템 성능이 크게 저하될 수 있는 문제를 고려해야 합니다. 동시 멀티스레딩을 비활성화하는 경우, 사용자 시스템에 더 큰 가상 머신 유형(예: **Standard_D8s_v3**)을 사용하십시오.

5 8 사용할 디스크 크기는 GB 단위로 지정할 수 있습니다. 컨트롤 플레인 노드(마스터 노드라고도 함)의 최소 권장 사항은 1024GB입니다.

9 시스템을 배포할 영역 목록을 지정합니다. 고가용성을 위해 최소한 두 개의 영역을 지정하십시오.

13 기본 도메인의 DNS 영역을 포함하는 리소스 그룹의 이름을 지정합니다.

15 FIPS 모드 활성화 또는 비활성화 여부입니다. 기본적으로 FIPS 모드는 비활성화됩니다. FIPS 모드가 활성화되면 OpenShift Container Platform이 실행되는 RHCOS(Red Hat Enterprise Linux CoreOS) 시스템에서 기본 Kubernetes 암호화 제품군은 우회하고 RHCOS와 함께 제공되는 암호화 모듈을 대신 사용합니다.

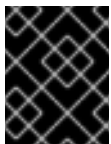

중요

FIPS 검증 / 진행 중인 모듈 암호화 라이브러리 사용은 **x86_64** 아키텍처의 OpenShift Container Platform 배포에서만 지원됩니다.

16 선택사항으로, 클러스터의 시스템에 액세스하는 데 사용할 **sshKey** 값을 제공할 수도 있습니다.



참고

설치 디버깅 또는 재해 복구를 수행하려는 프로젝트 OpenShift Container Platform 클러스터의 경우 **ssh-agent** 프로세스가 사용하는 SSH 키를 지정합니다.

5.5.5.3. 설치 중 클러스터 단위 프록시 구성

프로덕션 환경에서는 인터넷에 대한 직접 액세스를 거부하고 대신 HTTP 또는 HTTPS 프록시를 제공합니다. **install-config.yaml** 파일에서 프록시 설정을 구성하여 프록시가 사용되도록 새 OpenShift Container Platform 클러스터를 구성할 수 있습니다.

사전 요구 사항

- 기존 **install-config.yaml** 파일이 있습니다.
- 클러스터에서 액세스해야 하는 사이트를 검토하고 프록시를 바이패스해야 하는지 확인했습니다. 기본적으로 호스팅 클라우드 공급자 API에 대한 호출을 포함하여 모든 클러스터 발신(Egress) 트래픽이 프록시됩니다. 필요한 경우 프록시를 바이패스하기 위해 **Proxy** 오브젝트의 **spec.noProxy** 필드에 사이트를 추가했습니다.



참고

Proxy 오브젝트의 **status.noProxy** 필드는 설치 구성에 있는 **networking.machineNetwork[].cidr**, **networking.clusterNetwork[].cidr**, **networking.serviceNetwork[]** 필드의 값으로 채워집니다.

Amazon Web Services (AWS), Google Cloud Platform (GCP), Microsoft Azure 및 Red Hat OpenStack Platform (RHOSP)에 설치하는 경우 **Proxy** 오브젝트 **status.noProxy** 필드도 인스턴스 메타데이터 끝점 (**169.254.169.254**)로 채워집니다.

절차

1. **install-config.yaml** 파일을 편집하고 프록시 설정을 추가합니다. 예를 들면 다음과 같습니다.

```

apiVersion: v1
baseDomain: my.domain.com
proxy:
  httpProxy: http://<username>:<pswd>@<ip>:<port> 1
  httpsProxy: https://<username>:<pswd>@<ip>:<port> 2
  noProxy: example.com 3
  additionalTrustBundle: | 4
    -----BEGIN CERTIFICATE-----
    <MY_TRUSTED_CA_CERT>
    -----END CERTIFICATE-----
...

```

- 1 클러스터 외부에서 HTTP 연결을 구축하는 데 사용할 프록시 URL입니다. URL 스키마는 **http**여야 합니다.
- 2 클러스터 외부에서 HTTPS 연결을 구축하는 데 사용할 프록시 URL입니다.
- 3 대상 도메인 이름, IP 주소 또는 프록시에서 제외할 기타 네트워크 CIDR로 이루어진 쉼표로 구분된 목록입니다. 하위 도메인과 일치하려면 도메인 앞에 **.**을 입력합니다. 예를 들어, **.y.com**은 **x.y.com**과 일치하지만 **y.com**은 일치하지 않습니다. *****를 사용하여 모든 대상에 대해 프록시를 바이패스합니다.
- 4 이 값을 제공하면 설치 프로그램에서 추가 CA 인증서를 보유할 **openshift-config** 네임스페이스에 **user-ca-bundle**이라는 구성 맵을 생성합니다. **additionalTrustBundle** 및 하나 이상의 프록시 설정을 제공하는 경우 **프록시** 오브젝트는 **trustedCA** 필드의 **user-ca-bundle**

구성 맵을 참조하도록 구성됩니다. 그러면 Cluster Network Operator에서 **trustedCA** 매개 변수에 대해 지정된 콘텐츠를 RHCOS 신뢰 번들과 병합하는 **trusted-ca-bundle** 구성 맵을 생성합니다. 프록시의 ID 인증서를 RHCOS 트러스트 번들에 있는 기관에서 서명하지 않은 경우 **additionalTrustBundle** 필드가 있어야 합니다.

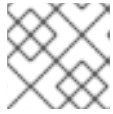

참고

설치 프로그램에서 프록시 **adinessEndpoints** 필드를 지원하지 않습니다.

2. 파일을 저장해 놓고 OpenShift Container Platform을 설치할 때 참조하십시오.

제공되는 **install-config.yaml** 파일의 프록시 설정을 사용하는 **cluster**라는 이름의 클러스터 전체 프록시가 설치 프로그램에 의해 생성됩니다. 프록시 설정을 제공하지 않아도 **cluster Proxy** 오브젝트는 계속 생성되지만 **spec**은 nil이 됩니다.



참고

cluster라는 **Proxy** 오브젝트만 지원되며 추가 프록시는 생성할 수 없습니다.

5.5.6. 네트워크 구성 단계

설치 전에 클러스터 구성을 지정하는 경우 네트워크 구성을 수정할 수 있는 경우 설치 절차에는 몇 가지 단계가 있습니다.

1 단계

openshift-install create install-config 명령을 입력한 후 **install-config.yaml** 파일에서 다음 네트워크 관련 필드를 사용자 지정할 수 있습니다.

- **networking.networkType**
- **networking.clusterNetwork**
- **networking.serviceNetwork**
- **networking.machineNetwork**

이러한 필드에 대한 자세한 내용은 "설치 구성 매개 변수"에서 참조하십시오.

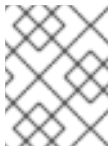

참고

기본 NIC가 상주하는 CIDR과 일치하도록 **networking.machineNetwork**를 설정합니다.

2 단계

openshift-install create manifests 명령을 입력한 후 고급 네트워크 구성을 지정해야 하는 경우 이 단계에서는 수정할 필드만으로 사용자 지정된 Cluster Network Operator 매니페스트를 정의할 수 있습니다.

install-config.yaml 파일에서 1 단계에 지정된 값을 2 단계에서 재정의할 수 없습니다. 그러나 2 단계에서 클러스터 네트워크 공급자를 추가로 사용자 지정할 수 있습니다.

5.5.7. 고급 네트워크 구성 지정

고급 구성 사용자 지정을 사용하여 클러스터 네트워크 공급자에 대한 추가 구성을 지정하여 기존 네트워크 환경에 클러스터를 통합할 수 있습니다. 클러스터를 설치하기 전에만 고급 네트워크 구성을 지정할 수 있습니다.



중요

설치 프로그램에서 생성한 OpenShift Container Platform 매니페스트 파일을 수정하는 것은 지원되지 않습니다. 다음 절차에서와 같이 생성한 매니페스트 파일을 적용할 수 있습니다.

사전 요구 사항

- **install-config.yaml** 파일을 생성하고 수정합니다.

절차

1. 설치 프로그램이 포함된 디렉터리로 변경하고 매니페스트를 생성합니다.

```
$ ./openshift-install create manifests --dir <installation_directory>
```

다음과 같습니다.

<installation_directory>

클러스터의 **install-config.yaml** 파일이 포함된 디렉터리의 이름을 지정합니다.

2. **<installation_directory>/manifests/** 디렉터리에 **cluster-network-03-config.yml**이라는 stub 매니페스트 파일을 만듭니다.

```
$ cat <<EOF > <installation_directory>/manifests/cluster-network-03-config.yml
apiVersion: operator.openshift.io/v1
kind: Network
metadata:
  name: cluster
spec:
EOF
```

다음과 같습니다.

<installation_directory>

클러스터의 **manifests/** 디렉터리가 포함된 디렉터리 이름을 지정합니다.

3. 편집기에서 **cluster-network-03-config.yml** 파일을 열고 다음 예와 같이 클러스터의 고급 네트워크 구성을 지정합니다.

OpenShift SDN 네트워크 공급자에 대한 다른 VXLAN 포트 지정

```
apiVersion: operator.openshift.io/v1
kind: Network
metadata:
  name: cluster
spec:
  defaultNetwork:
    openshiftSDNConfig:
      vxlanPort: 4800
```

OVN-Kubernetes 네트워크 공급자의 IPsec 활성화

```

apiVersion: operator.openshift.io/v1
kind: Network
metadata:
  name: cluster
spec:
  defaultNetwork:
    ovnKubernetesConfig:
      ipsecConfig: {}

```

4. **cluster-network-03-config.yml** 파일을 저장하고 텍스트 편집기를 종료합니다.오.
5. 선택 사항: **manifests/cluster-network-03-config.yml** 파일을 백업합니다. 설치 프로그램은 클러스터를 생성할 때 **manifests/** 디렉터리를 삭제합니다.

5.5.8. CNO(Cluster Network Operator) 구성

클러스터 네트워크의 구성은 CNO(Cluster Network Operator) 구성의 일부로 지정되며 **cluster**라는 이름의 CR(사용자 정의 리소스) 오브젝트에 저장됩니다. CR은 **operator.openshift.io** API 그룹에서 **Network** API의 필드를 지정합니다.

CNO 구성은 **Network.config.openshift.io** API 그룹의 **Network** API에서 클러스터 설치 중에 다음 필드를 상속하며 이러한 필드는 변경할 수 없습니다.

clusterNetwork

Pod IP 주소가 할당되는 IP 주소 풀입니다.

serviceNetwork

서비스를 위한 IP 주소 풀입니다.

defaultNetwork.type

OpenShift SDN 또는 OVN-Kubernetes와 같은 클러스터 네트워크 공급자입니다.

cluster라는 CNO 오브젝트에서 **defaultNetwork** 오브젝트의 필드를 설정하여 클러스터의 클러스터 네트워크 공급자 구성을 지정할 수 있습니다.

5.5.8.1. CNO(Cluster Network Operator) 구성 오브젝트

CNO(Cluster Network Operator)의 필드는 다음 표에 설명되어 있습니다.

표 5.9. CNO(Cluster Network Operator) 구성 오브젝트

필드	유형	설명
metadata.name	string	CNO 개체 이름입니다. 이 이름은 항상 cluster 입니다.

필드	유형	설명
spec.clusterNetwork	array	<p>Pod IP 주소가 할당되는 IP 주소 블록과 클러스터의 각 개별 노드에 할당된 서브넷 접두사 길이를 지정하는 목록입니다. 예를 들면 다음과 같습니다.</p> <pre>spec: clusterNetwork: - cidr: 10.128.0.0/19 hostPrefix: 23 - cidr: 10.128.32.0/19 hostPrefix: 23</pre> <p>이 값은 ready-only이며 install-config.yaml 파일에 지정되어 있습니다.</p>
spec.serviceNetwork	array	<p>서비스의 IP 주소 블록입니다. OpenShift SDN 및 OVN-Kubernetes CNI(Container Network Interface) 네트워크 공급자는 서비스 네트워크에 대한 단일 IP 주소 블록만 지원합니다. 예를 들면 다음과 같습니다.</p> <pre>spec: serviceNetwork: - 172.30.0.0/14</pre> <p>이 값은 ready-only이며 install-config.yaml 파일에 지정되어 있습니다.</p>
spec.defaultNetwork	object	<p>클러스터 네트워크의 CNI(Container Network Interface) 클러스터 네트워크 공급자를 구성합니다.</p>
spec.kubeProxy Config	object	<p>이 개체의 필드는 kube-proxy 구성을 지정합니다. OVN-Kubernetes 클러스터 네트워크 공급자를 사용하는 경우 kube-proxy 구성이 적용되지 않습니다.</p>

defaultNetwork 오브젝트 구성

defaultNetwork 오브젝트의 값은 다음 표에 정의되어 있습니다.

표 5.10. **defaultNetwork** 오브젝트

필드	유형	설명
----	----	----

필드	유형	설명
type	string	<p>OpenShiftSDN 또는 OVNKubernetes 중 하나이며, 클러스터 네트워크 공급자가 설치 중에 선택됩니다. 클러스터를 설치한 후에는 이 값을 변경할 수 없습니다.</p>  <p>참고</p> <p>OpenShift Container Platform은 기본적으로 OpenShift SDN CNI(Container Network Interface) 클러스터 네트워크 공급자를 사용합니다.</p>
openshiftSDNConfig	object	이 오브젝트는 OpenShift SDN 클러스터 네트워크 공급자에만 유효합니다.
ovnKubernetesConfig	object	이 오브젝트는 OVN-Kubernetes 클러스터 네트워크 공급자에만 유효합니다.

OpenShift SDN CNI 네트워크 공급자에 대한 구성

다음 표에서는 OpenShift SDN Container Network Interface (CNI) 클러스터 네트워크 공급자의 구성 필드를 설명합니다.

표 5.11. **openshiftSDNConfig** 오브젝트

필드	유형	설명
mode	string	<p>OpenShift SDN의 네트워크 격리 모드를 구성합니다. 기본값은 NetworkPolicy입니다.</p> <p>Multitenant 및 Subnet 값은 OpenShift Container Platform 3.x 버전과의 역호환할 수 있지만 권장되지는 않습니다. 클러스터를 설치한 후에는 이 값을 변경할 수 없습니다.</p>

필드	유형	설명
mtu	integer	<p>VXLAN 오버레이 네트워크의 최대 전송 단위(MTU)입니다. 이는 기본 네트워크 인터페이스의 MTU를 기준으로 자동 탐지됩니다. 일반적으로 감지된 MTU를 재정의할 필요는 없습니다.</p> <p>자동 감지 값이 예상 밖인 경우 노드의 기본 네트워크 인터페이스의 MTU가 올바른지 확인합니다. 이 옵션을 사용하여 노드의 기본 네트워크 인터페이스의 MTU 값을 변경할 수 없습니다.</p> <p>클러스터에 다른 노드에 대한 다른 MTU 값이 필요한 경우 이 값을 클러스터의 가장 낮은 MTU 값보다 50 미만으로 설정해야 합니다. 예를 들어 클러스터의 일부 노드에는 9001의 MTU가 있고 일부에는 1500의 MTU가 있는 경우 이 값을 1450으로 설정해야 합니다.</p> <p>클러스터를 설치한 후에는 이 값을 변경할 수 없습니다.</p>
vxlanPort	integer	<p>모든 VXLAN 패킷에 사용할 포트입니다. 기본값은 4789입니다. 클러스터를 설치한 후에는 이 값을 변경할 수 없습니다.</p> <p>기존 노드가 다른 VXLAN 네트워크에 속하는 가상 환경에서 실행 중인 경우에는 기본값을 변경해야 할 수도 있습니다. 예를 들어 VMware NSX-T 위에서 OpenShift SDN 오버레이를 실행할 때 두 SDN이 동일한 기본 VXLAN 포트 번호를 사용하므로 VXLAN의 대체 포트를 선택해야 합니다.</p> <p>AWS(Amazon Web Services)에서는 포트 9000과 포트 9999 사이에서 VXLAN의 대체 포트를 선택할 수 있습니다.</p>

OpenShift SDN 구성 예

```
defaultNetwork:
  type: OpenShiftSDN
  openshiftSDNConfig:
    mode: NetworkPolicy
    mtu: 1450
    vxlanPort: 4789
```

OVN-Kubernetes CNI 클러스터 네트워크 공급자에 대한 구성

다음 표에서는 OVN-Kubernetes CNI 클러스터 네트워크 공급자의 구성 필드를 설명합니다.

표 5.12. ovnKubernetesConfig object

필드	유형	설명
----	----	----

필드	유형	설명
mtu	integer	<p>Geneve(Generic Network Virtualization Encapsulation) 오버레이 네트워크의 MTU(최대 전송 단위)입니다. 이는 기본 네트워크 인터페이스의 MTU를 기준으로 자동 탐지됩니다. 일반적으로 감지된 MTU를 재정의할 필요는 없습니다.</p> <p>자동 감지 값이 예상 밖인 경우 노드의 기본 네트워크 인터페이스의 MTU가 올바른지 확인합니다. 이 옵션을 사용하여 노드의 기본 네트워크 인터페이스의 MTU 값을 변경할 수 없습니다.</p> <p>클러스터에 다른 노드에 대한 다른 MTU 값이 필요한 경우, 이 값을 클러스터의 가장 낮은 MTU 값보다 100 미만으로 설정해야 합니다. 예를 들어, 클러스터의 일부 노드에 9001의 MTU가 있고 일부에는 1500의 MTU가 있는 경우 이 값을 1400으로 설정해야 합니다.</p> <p>클러스터를 설치한 후에는 이 값을 변경할 수 없습니다.</p>
genevePort	integer	<p>모든 Geneve 패킷에 사용할 포트입니다. 기본값은 6081입니다. 클러스터를 설치한 후에는 이 값을 변경할 수 없습니다.</p>
ipsecConfig	object	<p>IPsec 암호화를 활성화하려면 빈 오브젝트를 지정합니다. 클러스터를 설치한 후에는 이 값을 변경할 수 없습니다.</p>

OVN-Kubernetes 구성 예

```
defaultNetwork:
  type: OVNKubernetes
  ovnKubernetesConfig:
    mtu: 1400
    genevePort: 6081
    ipsecConfig: {}
```

kubeProxyConfig 오브젝트 구성

kubeProxyConfig 오브젝트의 값은 다음 표에 정의되어 있습니다.

표 5.13. kubeProxyConfig object

필드	유형	설명
iptablesSyncPeriod	string	<p>iptables 규칙의 새로 고침 간격입니다. 기본값은 30s입니다. 유효 접미사로 s, m, h가 있으며, 자세한 설명은 Go time 패키지 문서를 참조하십시오.</p> <div style="display: flex; align-items: flex-start;">  <div> <p>참고</p> <p>OpenShift Container Platform 4.3 이상에서는 성능이 개선되어 더 이상 iptablesSyncPeriod 매개변수를 조정할 필요가 없습니다.</p> </div> </div>

필드	유형	설명
<code>proxyArguments.iptables-min-sync-period</code>	array	<p>iptables 규칙을 새로 고치기 전 최소 기간입니다. 이 필드를 통해 새로 고침 간격이 너무 짧지 않도록 조정할 수 있습니다. 유효 접미사로 s, m, h가 있으며, 자세한 설명은 Go time 패키지를 참조하십시오. 기본값은 다음과 같습니다.</p> <pre>kubeProxyConfig: proxyArguments: iptables-min-sync-period: - 0s</pre>

5.5.9. OVN-Kubernetes로 하이브리드 네트워킹 구성

OVN-Kubernetes에서 하이브리드 네트워킹을 사용하도록 클러스터를 구성할 수 있습니다. 이를 통해 다양한 노드 네트워킹 구성을 지원하는 하이브리드 클러스터를 사용할 수 있습니다. 예를 들어 클러스터에서 Linux 및 Windows 노드를 모두 실행하려면 이 작업이 필요합니다.



중요

클러스터를 설치하는 동안 OVN-Kubernetes 클러스터 공급자를 사용하여 하이브리드 네트워킹을 구성해야 합니다. 설치 프로세스 후에는 하이브리드 네트워킹으로 전환할 수 없습니다.

또한 하이브리드 OVN-Kubernetes 클러스터 네트워크 공급자는 WMCO(Windows Machine Config Operator)의 요구 사항입니다.

사전 요구 사항

- `install-config.yaml` 파일에 `networking.networkType` 매개 변수의 **OVNKubernetes**가 정의되어 있어야 합니다. 자세한 내용은 선택한 클라우드 공급자에서 OpenShift Container Platform 네트워크 사용자 정의 설정에 필요한 설치 문서를 참조하십시오.

프로세스

1. 설치 프로그램이 포함된 디렉터리로 변경하고 매니페스트를 생성합니다.

```
$ ./openshift-install create manifests --dir <installation_directory>
```

다음과 같습니다.

<installation_directory>

클러스터의 `install-config.yaml` 파일이 포함된 디렉토리의 이름을 지정합니다.

2. `<installation_directory>/manifests/` 디렉토리에 `cluster-network-03-config.yml`이라는 stub 매니페스트 파일을 만듭니다.

```
$ cat <<EOF > <installation_directory>/manifests/cluster-network-03-config.yml
apiVersion: operator.openshift.io/v1
kind: Network
metadata:
```



```
name: cluster
spec:
EOF
```

다음과 같습니다.

<installation_directory>

클러스터의 **manifests/** 디렉터리가 포함된 디렉터리 이름을 지정합니다.

3. 편집기에서 **cluster-network-03-config.yml** 파일을 열고 다음 예와 같이 하이브리드 네트워킹을 사용하여 OVN-Kubernetes를 구성합니다.

하이브리드 네트워킹 구성 지정

```
apiVersion: operator.openshift.io/v1
kind: Network
metadata:
  name: cluster
spec:
  defaultNetwork:
    ovnKubernetesConfig:
      hybridOverlayConfig:
        hybridClusterNetwork: 1
        - cidr: 10.132.0.0/14
          hostPrefix: 23
        hybridOverlayVXLANPort: 9898 2
```

- 1 추가 오버레이 네트워크의 노드에 사용되는 CIDR 구성을 지정합니다. **hybridClusterNetwork** CIDR은 **clusterNetwork** CIDR과 중복될 수 없습니다.
- 2 추가 오버레이 네트워크에 대한 사용자 정의 VXLAN 포트를 지정합니다. 이는 vSphere에 설치된 클러스터에서 Windows 노드를 실행해야 하며 다른 클라우드 공급자에 대해 구성해서는 안 됩니다. 사용자 정의 포트는 기본 **4789** 포트를 제외한 모든 오픈 포트일 수 있습니다. 이 요구 사항에 대한 자세한 내용은 [호스트 간의 포트 투 포트 연결 중단](#)에 대한 Microsoft 문서를 참조하십시오.



참고

Windows Server LTSC(Long-Term Servicing Channel): 이 Windows 서버 버전은 사용자 지정 VXLAN 포트 선택을 지원하지 않으므로 사용자 지정 **hybridOverlayVXLANPort** 값이 있는 클러스터에서 Windows Server 2019가 지원되지 않습니다.

4. **cluster-network-03-config.yml** 파일을 저장하고 텍스트 편집기를 종료합니다.오.
5. 선택 사항: **manifests/cluster-network-03-config.yml** 파일을 백업합니다. 설치 프로그램은 클러스터를 생성할 때 **manifests/** 디렉터리를 삭제합니다.



참고

동일한 클러스터에서 Linux 및 Windows 노드를 사용하는 방법에 대한 자세한 내용은 [Windows 컨테이너 워크로드 이해](#)를 참조하십시오.

5.5.10. 클러스터 배포

호환되는 클라우드 플랫폼에 OpenShift Container Platform을 설치할 수 있습니다.



중요

최초 설치 과정에서 설치 프로그램의 **create cluster** 명령을 한 번만 실행할 수 있습니다.

사전 요구 사항

- 클러스터를 호스팅하는 클라우드 플랫폼으로 계정을 구성합니다.
- OpenShift Container Platform 설치 프로그램과 클러스터의 풀 시크릿을 받습니다.

프로세스

1. 설치 프로그램이 포함된 디렉터리로 변경하고 클러스터 배포를 초기화합니다.

```
$ ./openshift-install create cluster --dir <installation_directory> \ 1
--log-level=info 2
```

1 <installation_directory> 값으로 사용자 지정한 **./install-config.yaml** 파일의 위치를 지정합니다.

2 다른 설치 세부 사항을 보려면 **info** 대신 **warn**, **debug** 또는 **error**를 지정합니다.



참고

호스트에 구성된 클라우드 공급자 계정에 클러스터를 배포하기에 충분한 권한이 없는 경우, 설치 프로세스가 중단되고 누락된 권한을 알리는 메시지가 표시됩니다.

클러스터 배포가 완료되면 웹 콘솔로 연결되는 링크와 **kubeadmin** 사용자의 인증 정보가 포함된 클러스터 액세스 지침이 사용자 터미널에 표시됩니다.

출력 예

```
...
INFO Install complete!
INFO To access the cluster as the system:admin user when using 'oc', run 'export
KUBECONFIG=/home/myuser/install_dir/auth/kubeconfig'
INFO Access the OpenShift web-console here: https://console-openshift-
console.apps.mycluster.example.com
INFO Login to the console with user: "kubeadmin", and password: "4vYBz-Ee6gm-ymBZj-
Wt5AL"
INFO Time elapsed: 36m22s
```

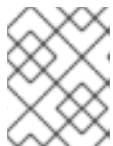

참고

설치에 성공하면 클러스터 액세스 및 인증 정보도 **<installation_directory>/openshift_install.log**로 출력됩니다.



중요

- 설치 프로그램에서 생성하는 Ignition 구성 파일에 24시간 후에 만료되는 인증서가 포함되어 있습니다. 이 인증서는 그 후에 갱신됩니다. 인증서를 갱신하기 전에 클러스터가 종료되고 24시간이 지난 후에 클러스터가 다시 시작되면 클러스터는 만료된 인증서를 자동으로 복구합니다. 예외적으로 kubelet 인증서를 복구하려면 대기 중인 **node-bootstrapper** 인증서 서명 요청(CSR)을 수동으로 승인해야 합니다. 자세한 내용은 *Recovering from expired control plane certificates* 문서를 참조하십시오.
- 클러스터를 설치한 후 24시간에서 22시간까지의 인증서가 교체되기 때문에 생성된 후 12시간 이내에 Ignition 구성 파일을 사용하는 것이 좋습니다. 12시간 이내에 Ignition 구성 파일을 사용하면 설치 중에 인증서 업데이트가 실행되는 경우 설치 실패를 방지할 수 있습니다.



중요

설치 프로그램에서 생성되는 파일이나 설치 프로그램을 삭제해서는 안 됩니다. 클러스터를 삭제하려면 두 가지가 모두 필요합니다.

5.5.11. 바이너리를 다운로드하여 OpenShift CLI 설치

명령줄 인터페이스를 사용하여 OpenShift Container Platform과 상호 작용하기 위해 OpenShift CLI(**oc**)를 설치할 수 있습니다. Linux, Windows 또는 macOS에 **oc**를 설치할 수 있습니다.

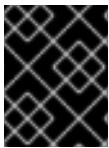

중요

이전 버전의 **oc**를 설치한 경우, OpenShift Container Platform 4.7의 모든 명령을 완료하는데 해당 버전을 사용할 수 없습니다. 새 버전의 **oc**를 다운로드하여 설치합니다.

5.5.11.1. Linux에서 OpenShift CLI 설치

다음 절차를 사용하여 Linux에서 OpenShift CLI(**oc**) 바이너리를 설치할 수 있습니다.

프로세스

1. Red Hat 고객 포털에서 [OpenShift Container Platform 다운로드 페이지](#)로 이동합니다.
2. 버전 드롭다운 메뉴에서 적절한 버전을 선택합니다.
3. **OpenShift v4.7 Linux Client(OpenShift v4.7 Linux 클라이언트)** 항목 옆에 있는 **지금 다운로드**를 클릭하고 파일을 저장합니다.
4. 아카이브의 압축을 풉니다.

```
$ tar xvfz <file>
```

5. **oc** 바이너리를 **PATH**에 있는 디렉터리에 배치합니다.
PATH를 확인하려면 다음 명령을 실행합니다.

```
$ echo $PATH
```

OpenShift CLI를 설치한 후 **oc** 명령을 사용할 수 있습니다.

```
$ oc <command>
```

5.5.11.2. Windows에서 OpenShift CLI 설치

다음 절차에 따라 Windows에 OpenShift CLI(**oc**) 바이너리를 설치할 수 있습니다.

프로세스

1. Red Hat 고객 포털에서 [OpenShift Container Platform 다운로드 페이지](#) 로 이동합니다.
2. 버전 드롭다운 메뉴에서 적절한 버전을 선택합니다.
3. **OpenShift v4.7 Windows Client** 항목 옆에 있는 **지금 다운로드**를 클릭하고 파일을 저장합니다.
4. ZIP 프로그램으로 아카이브의 압축을 풉니다.
5. **oc** 바이너리를 **PATH**에 있는 디렉터리로 이동합니다.
PATH를 확인하려면 명령 프롬프트를 열고 다음 명령을 실행합니다.

```
C:\> path
```

OpenShift CLI를 설치한 후 **oc** 명령을 사용할 수 있습니다.

```
C:\> oc <command>
```

5.5.11.3. macOS에 OpenShift CLI 설치

다음 절차에 따라 macOS에서 OpenShift CLI(**oc**) 바이너리를 설치할 수 있습니다.

프로세스

1. Red Hat 고객 포털에서 [OpenShift Container Platform 다운로드 페이지](#) 로 이동합니다.
2. 버전 드롭다운 메뉴에서 적절한 버전을 선택합니다.
3. **OpenShift v4.7 MacOSX Client** 항목 옆에 있는 **지금 다운로드**를 클릭하고 파일을 저장합니다.
4. 아카이브의 압축을 해제하고 압축을 풉니다.
5. **oc** 바이너리 **PATH**의 디렉터리로 이동합니다.
PATH를 확인하려면 터미널을 열고 다음 명령을 실행합니다.

```
$ echo $PATH
```

OpenShift CLI를 설치한 후 **oc** 명령을 사용할 수 있습니다.

```
$ oc <command>
```

5.5.12. CLI를 사용하여 클러스터에 로그인

클러스터 **kubeconfig** 파일을 내보내서 기본 시스템 사용자로 클러스터에 로그인할 수 있습니다.

kubeconfig 파일에는 CLI에서 올바른 클러스터 및 API 서버에 클라이언트를 연결하는 데 사용하는 클러

스터에 대한 정보가 포함되어 있습니다. 이 파일은 클러스터별로 고유하며 OpenShift Container Platform 설치 과정에서 생성됩니다.

사전 요구 사항

- OpenShift Container Platform 클러스터를 배포했습니다.
- **oc** CLI를 설치했습니다.

프로세스

1. **kubeadmin** 인증 정보를 내보냅니다.

```
$ export KUBECONFIG=<installation_directory>/auth/kubeconfig 1
```

- 1** **<installation_directory>**는 설치 파일을 저장한 디렉터리의 경로를 지정합니다.

2. 내보낸 구성을 사용하여 **oc** 명령을 성공적으로 실행할 수 있는지 확인합니다.

```
$ oc whoami
```

출력 예

```
system:admin
```

추가 리소스

- OpenShift Container Platform 웹 콘솔 액세스 및 이해에 대한 자세한 내용은 [웹 콘솔에 액세스](#)를 참조하십시오.

5.5.13. OpenShift Container Platform의 Telemetry 액세스

OpenShift Container Platform 4.7에서 클러스터 상태 및 업데이트 성공에 대한 메트릭을 제공하기 위해 기본적으로 실행되는 Telemetry 서비스에는 인터넷 액세스가 필요합니다. 클러스터가 인터넷에 연결되어 있으면 Telemetry가 자동으로 실행되고 [OpenShift Cluster Manager](#)에 클러스터가 자동으로 등록됩니다.

[OpenShift Cluster Manager](#) 인벤토리가 올바르거나 OpenShift Cluster Manager를 사용하여 자동으로 또는 OpenShift Cluster Manager를 사용하여 수동으로 유지 관리되는지 확인한 후 [subscription watch](#)를 사용하여 계정 또는 다중 클러스터 수준에서 OpenShift Container Platform 서브스크립션을 추적합니다.

추가 리소스

- Telemetry 서비스에 대한 자세한 내용은 [원격 상태 모니터링 정보](#)를 참조하십시오.

5.5.14. 다음 단계

- 클러스터를 사용자 지정합니다.
- 필요한 경우 [원격 상태 보고 옵트아웃](#)을 수행할 수 있습니다.

5.6. AZURE의 클러스터를 기존 VNET에 설치

OpenShift Container Platform 버전 4.7에서는 Microsoft Azure의 기존 Azure Virtual Network(VNet)에 클러스터를 설치할 수 있습니다. 설치 프로그램이 나머지 필수 인프라를 프로비저닝하며, 이후에 추가로 사용자 지정할 수 있습니다. 설치를 사용자 지정하려면 클러스터를 설치하기 전에 **install-config.yaml** 파일에서 매개변수를 수정합니다.

5.6.1. 사전 요구 사항

- [OpenShift Container Platform 설치 및 업데이트 프로세스](#)에 대한 세부 사항을 검토하십시오.
- 클러스터를 호스팅하고, 클러스터를 배포할 테스트 및 검증된 리전을 결정하도록 [Azure 계정을 구성](#)하십시오.
- 방화벽을 사용하는 경우, 클러스터가 액세스해야 하는 [사이트를 허용하도록 방화벽을 구성](#)해야 합니다.
- 시스템의 IAM(ID 및 액세스 관리) 기능을 허용하지 않는 경우, 클러스터 관리자가 [수동으로 IAM 인증 정보를 생성 및 유지관리](#)할 수 있습니다. 수동 모드는 클라우드 IAM API에 연결할 수 없는 환경에서도 사용할 수 있습니다.

5.6.2. OpenShift Container Platform 클러스터에서 VNet의 재사용 정보

OpenShift Container Platform 4.7에서는 Microsoft Azure의 기존 Azure Virtual Network(VNet)에 클러스터를 배포할 수 있습니다. 이때 VNet 및 라우팅 규칙 내의 기존 서브넷도 사용해야 합니다.

기존 Azure VNet에 OpenShift Container Platform을 배포하면 새 계정의 서비스 한도 제한을 회피하거나 회사의 지침에 따른 운영 제한을 따르기 수월해집니다. 이 방법은 VNet을 직접 생성하는 데 필요한 인프라 생성 권한을 받을 수 없을 때 사용하기 좋은 대안입니다.

5.6.2.1. VNet 사용 요구사항

기존 VNet을 사용하여 클러스터를 배포하는 경우 클러스터를 설치하기 전에 추가 네트워크 구성을 수행해야 합니다. 설치 관리자 프로비저닝 인프라 클러스터에서, 설치 관리자는 일반적으로 다음 구성 요소를 생성하지만 기존 VNet에 설치할 때는 생성하지 않습니다.

- 서브넷
- 라우팅 테이블
- VNet
- 네트워크 보안 그룹



참고

설치 프로그램을 사용하려면 클라우드 제공 DNS 서버를 사용해야 합니다. 사용자 지정 DNS 서버 사용은 지원되지 않으며 이로 인해 설치에 실패합니다.

사용자 지정 VNet을 사용하는 경우, 사용할 클러스터와 설치 프로그램에 맞게 VNet과 해당 서브넷을 구성해야 합니다. 설치 프로그램에서 사용할 클러스터의 네트워크 범위를 세분하거나 서브넷에 대한 라우팅 테이블을 설정하거나 DHCP와 같은 VNet 옵션을 설정할 수 없으므로 클러스터를 설치하기 전에 직접 해당 작업을 수행해야 합니다.

클러스터는 기존 VNet과 서브넷이 포함된 리소스 그룹에 액세스할 수 있어야 합니다. 클러스터가 생성하는 모든 리소스는 생성된 별도의 리소스 그룹에 배치되지만 일부 네트워크 리소스는 별도의 그룹으로부터 사용됩니다. 일부 클러스터 Operator는 두 리소스 그룹 모두의 리소스에 액세스할 수 있어야 합니다. 예를

들어 Machine API 컨트롤러는 생성하는 가상 머신에 대한 NICS를 네트워크 리소스 그룹의 서브넷에 연결합니다.

VNet은 다음 특성을 충족해야 합니다.

- VNet의 CIDR 블록에는 클러스터 시스템의 IP 주소 풀인 **Networking.MachineCIDR** 범위가 포함되어야 합니다.
- VNet과 해당 서브넷은 동일한 리소스 그룹에 속해야 하며 서브넷은 고정 IP 주소 대신 Azure 할당 DHCP IP 주소를 사용하도록 구성해야 합니다.

VNet 내에 두 서브넷을 제공해야 합니다. 하나는 컨트롤 플레인 시스템용이고 다른 하나는 컴퓨팅 시스템용입니다. Azure는 지정한 리전 내의 다른 가용성 영역에 시스템을 배포하므로 클러스터는 기본적으로 고 가용성을 갖습니다.

제공한 서브넷이 적합한지 확인하기 위해 설치 프로그램이 다음 데이터를 확인합니다.

- 지정된 서브넷이 모두 존재합니다.
- 두 개의 사설 서브넷(컨트롤 플레인 시스템용 및 컴퓨팅 시스템용)이 있습니다.
- 서브넷 CIDR이 사용자가 지정한 시스템 CIDR에 속합니다. 프라이빗 서브넷을 제공하지 않는 가용성 영역에서는 시스템이 프로비저닝되지 않습니다. 필요한 경우, 설치 프로그램은 컨트롤 플레인과 작업자 노드를 관리하는 공용 로드 밸런서를 만들고 Azure는 여기에 공용 IP 주소를 할당합니다.

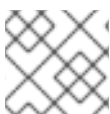

참고

기존 VNet을 사용하는 클러스터를 제거해도 VNet은 삭제되지 않습니다.

5.6.2.1.1. 네트워크 보안 그룹 요구사항

컴퓨팅과 컨트롤 플레인 시스템을 호스팅하는 서브넷에 대한 네트워크 보안 그룹은 클러스터 통신이 올바른지 확인하기 위해 특정 액세스 권한이 필요합니다. 필요한 클러스터 통신 포트에 대한 액세스를 허용하는 규칙을 만들어야 합니다.



중요

클러스터를 설치하기 전에 네트워크 보안 그룹 규칙을 마련해야 합니다. 필요한 액세스 권한 없이 클러스터를 설치하려고 하면 설치 프로그램이 Azure API에 연결할 수 없으며 설치가 실패합니다.

표 5.14. 필수 포트

포트	설명	컨트롤 플레인	컴퓨팅
80	HTTP 트래픽 허용		x
443	HTTPS 트래픽 허용		x
6443	컨트롤 플레인 시스템과의 통신을 허용합니다.	x	

포트	설명	컨트롤 플레인	컴퓨팅
22623	머신을 프로비저닝하기 위해 머신 구성 서버와의 내부 통신 허용	x	



참고

클러스터 구성 요소는 Kubernetes 컨트롤러가 업데이트하는 사용자 제공 네트워크 보안 그룹을 변경하지 않으므로 나머지 환경에 영향을 주지 않고 Kubernetes 컨트롤러에 대한 pseudo-network 보안 그룹이 생성됩니다.

5.6.2.2. 권한 분할

OpenShift Container Platform 4.3부터 클러스터를 배포하는 데 설치 프로그램에서 프로비저닝한 인프라 클러스터에 필요한 권한 중 일부가 필요하지 않게 되었습니다. 이러한 변경은 회사에서 보유할 수 있는 권한 분할을 모방합니다. 즉, 몇몇 사람이 다른 사람들과 다른 리소스를 클라우드에 생성할 수 있습니다. 예를 들어 인스턴스, 스토리지, 로드 밸런서와 같은 애플리케이션 관련 항목을 생성할 수는 있지만 VNet, 서브넷 또는 인그레스 규칙과 같은 네트워킹 관련 구성 요소는 생성할 수 없습니다.

클러스터를 생성할 때 사용하는 Azure 자격 증명에는 서브넷, 라우팅 테이블, 인터넷 게이트웨이, NAT, VPN과 같은 VNet 내 핵심 네트워킹 구성 요소와 VNet을 생성하는 데 필요한 네트워킹 권한이 필요하지 않습니다. 하지만 로드 밸런서, 보안 그룹, 스토리지 계정 및 노드와 같이 클러스터 내 시스템에 필요한 애플리케이션 리소스를 생성하려면 여전히 권한이 필요합니다.

5.6.2.3. 클러스터 간 격리

클러스터는 기존 서브넷의 네트워크 보안 그룹을 수정할 수 없기 때문에 VNet에서 클러스터를 서로 격리할 방법이 없습니다.

5.6.3. OpenShift Container Platform 용 인터넷 액세스

OpenShift Container Platform 4.7에서 클러스터를 설치하려면 인터넷 액세스가 필요합니다.

다음의 경우 인터넷 액세스가 필요합니다.

- [OpenShift Cluster Manager](#) 에 액세스하여 설치 프로그램을 다운로드하고 서브스크립션 관리를 수행합니다. 클러스터가 인터넷에 액세스할 수 있고 Telemetry 서비스를 비활성화하지 않은 경우, 클러스터에 자동으로 권한이 부여됩니다.
- [Quay.io](#)에 액세스. 클러스터를 설치하는 데 필요한 패키지를 받을 수 있습니다.
- 클러스터 업데이트를 수행하는 데 필요한 패키지를 받을 수 있습니다.



중요

클러스터가 직접 인터넷에 액세스할 수 없는 경우, 프로비저닝하는 일부 유형의 인프라에서 제한된 네트워크 설치를 수행할 수 있습니다. 설치를 수행하는 프로세스에서 필요한 내용을 다운로드한 다음, 이를 사용하여 클러스터를 설치하고 설치 프로그램을 생성하는 데 필요한 패키지로 미리 레지스트리를 채웁니다. 설치 유형에 따라서는 클러스터를 설치하는 환경에 인터넷 액세스가 필요하지 않을 수도 있습니다. 클러스터를 업데이트하기 전에 미리 레지스트리의 내용을 업데이트합니다.

5.6.4. SSH 개인 키 생성 및 에이전트에 추가

클러스터에서 설치 디버깅 또는 재해 복구를 수행하려면 **ssh-agent** 및 설치 프로그램 모두에 SSH 키를 지정해야 합니다. 이 키를 사용하여 공용 클러스터의 부트스트랩 시스템에 액세스하여 설치 문제를 해결할 수 있습니다.



참고

프로덕션 환경에서는 재해 복구 및 디버깅이 필요합니다.

이 키를 사용자 **core**로서 마스터 노드에 SSH를 수행할 수 있습니다. 클러스터를 배포할 때 **core** 사용자의 `~/.ssh/authorized_keys` 목록에 이 키가 추가됩니다.



참고

AWS 키 쌍과 같이 플랫폼 고유의 방식으로 구성된 키가 아닌 로컬 키를 사용해야 합니다.

프로세스

1. 컴퓨터에 암호 없는 인증용으로 구성된 SSH 키가 없으면 키를 생성합니다. 예를 들어 Linux 운영 체제를 사용하는 컴퓨터에서 다음 명령을 실행합니다.

```
$ ssh-keygen -t ed25519 -N "" \
-f <path>/<file_name> ①
```

- ① 새로운 SSH 키의 경로 및 파일 이름(예 `~/.ssh/id_rsa`)을 지정합니다. 기존 키 쌍이 있는 경우 공개 키가 `~/.ssh` 디렉터리에 있는지 확인하십시오.

이 명령을 실행하면 사용자가 지정한 위치에 암호가 필요하지 않은 SSH 키가 생성됩니다.



참고

x86_64 아키텍처에 FIPS 검증 / 진행 중인 모듈 (Modules in Process) 암호화 라이브러리를 사용하는 OpenShift Container Platform 클러스터를 설치하려면 **ed25519** 알고리즘을 사용하는 키를 생성하지 마십시오. 대신 **rsa** 또는 **ecdsa** 알고리즘을 사용하는 키를 생성합니다.

2. **ssh-agent** 프로세스를 백그라운드 작업으로 시작합니다.

```
$ eval "$(ssh-agent -s)"
```

출력 예

```
Agent pid 31874
```



참고

클러스터가 FIPS 모드인 경우 FIPS 호환 알고리즘만 사용하여 SSH 키를 생성합니다. 키는 RSA 또는 ECDSA여야 합니다.

3. **ssh-agent**에 SSH 개인 키를 추가합니다.

```
$ ssh-add <path>/<file_name> ①
```

■

출력 예

```
Identity added: /home/<you>/<path>/<file_name> (<computer_name>)
```

- 1 SSH 개인 키의 경로 및 파일 이름을 지정합니다(예: `~/.ssh/id_rsa`).

다음 단계

- OpenShift Container Platform을 설치할 때 SSH 공개 키를 설치 프로그램에 지정합니다.

5.6.5. 설치 프로그램 받기

OpenShift Container Platform을 설치하기 전에 로컬 컴퓨터에 설치 파일을 다운로드합니다.

사전 요구 사항

- 500MB의 로컬 디스크 공간이 있는 Linux 또는 macOS를 실행하는 컴퓨터가 있습니다.

프로세스

1. OpenShift Cluster Manager 사이트의 [인프라 공급자](#) 페이지에 액세스합니다. Red Hat 계정이 있으면 사용자 자격 증명으로 로그인합니다. 계정이 없으면 계정을 만드십시오.
2. 인프라 공급자를 선택합니다.
3. 설치 유형 페이지로 이동한 다음, 운영 체제에 맞는 설치 프로그램을 다운로드하여 설치 구성 파일을 저장할 디렉터리에 파일을 저장합니다.



중요

설치 프로그램은 클러스터를 설치하는 데 사용하는 컴퓨터에 여러 파일을 만듭니다. 클러스터 설치를 마친 후 설치 프로그램과 설치 프로그램으로 생성되는 파일을 보관해야 합니다. 클러스터를 삭제하려면 두 파일이 모두 필요합니다.

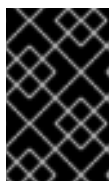

중요

클러스터 설치에 실패하거나 설치 프로그램으로 만든 파일을 삭제해도 클러스터는 제거되지 않습니다. 클러스터를 제거하려면 해당 클라우드 공급자에 적용되는 OpenShift Container Platform 설치 제거 절차를 완료해야 합니다.

4. 설치 프로그램 파일의 압축을 풉니다. 예를 들어 Linux 운영 체제를 사용하는 컴퓨터에서 다음 명령을 실행합니다.

```
$ tar xvf openshift-install-linux.tar.gz
```

5. [Red Hat OpenShift Cluster Manager](#)에서 [설치 풀 시크릿](#) 을 다운로드합니다. 이 풀 시크릿을 사용하면 OpenShift Container Platform 구성 요소에 대한 컨테이너 이미지를 제공하는 Quay.io를 포함하여 인증 기관에서 제공하는 서비스로 인증할 수 있습니다.

5.6.6. 설치 구성 파일 만들기

Microsoft Azure에 설치하는 OpenShift Container Platform 클러스터를 사용자 지정할 수 있습니다.

사전 요구 사항

- OpenShift Container Platform 설치 프로그램과 클러스터의 풀 시크릿을 받습니다.
- 서브스크립션 수준에서 서비스 주체 권한을 획득합니다.

프로세스

1. `install-config.yaml` 파일을 생성합니다.

- a. 설치 프로그램이 포함된 디렉터리로 변경하고 다음 명령을 실행합니다.

```
$ ./openshift-install create install-config --dir <installation_directory> 1
```

- 1** `<installation_directory>`는 설치 프로그램이 생성하는 파일을 저장할 디렉터리 이름을 지정합니다.



중요

비어 있는 디렉터를 지정합니다. 부트스트랩 X.509 인증서와 같은 일부 설치 자산은 단기간에 만료되므로 설치 디렉터를 재사용해서는 안 됩니다. 다른 클러스터 설치의 개별 파일을 재사용하려면 해당 파일을 사용자 디렉터리에 복사하면 됩니다. 그러나 설치 자산의 파일 이름은 릴리스간에 변경될 수 있습니다. 따라서 이전 OpenShift Container Platform 버전에서 설치 파일을 복사할 때는 주의하십시오.

- b. 화면에 나타나는 지시에 따라 클라우드에 대한 구성 세부 사항을 입력합니다.

- i. 선택 사항: 클러스터 시스템에 액세스하는 데 사용할 SSH 키를 선택합니다.



참고

설치 디버깅 또는 재해 복구를 수행하려는 프로덕션 OpenShift Container Platform 클러스터의 경우 `ssh-agent` 프로세스가 사용하는 SSH 키를 지정합니다.

- ii. 대상 플랫폼으로 **azure**를 선택합니다.
- iii. 컴퓨터에 Microsoft Azure 프로필이 저장되어 있지 않은 경우 서브스크립션 및 서비스 주체에 대해 다음 Azure 매개변수 값을 지정합니다.
 - **Azure 서브스크립션 ID:** 클러스터에 사용할 서브스크립션 ID입니다. 계정 출력의 **id** 값을 지정하십시오.
 - **azure tenant id** 테넌트 ID. 계정 출력의 **tenantId** 값을 지정하십시오.
 - **Azure 서비스 주체 클라이언트 ID:** 서비스 주체의 **appId** 매개변수 값입니다.
 - **Azure 서비스 주체 클라이언트 시크릿:** 서비스 주체의 **password** 매개변수 값입니다.
- iv. 클러스터를 배포할 리전을 선택합니다.

- v. 클러스터를 배포할 기본 도메인을 선택합니다. 기본 도메인은 클러스터용으로 생성한 Azure DNS 영역에 해당합니다.
- vi. 클러스터를 설명할 수 있는 이름을 입력합니다.



중요

공용 끝점을 통해 사용할 수 있는 모든 Azure 리소스에는 리소스 이름 제한 사항이 적용되며, 특정 용어를 사용하는 리소스를 생성할 수 없습니다. Azure가 제한하는 용어 목록은 Azure 문서의 [예약된 리소스 이름 오류 해결](#)을 참조하십시오.

- vii. [Red Hat OpenShift Cluster Manager](#)에서 **폴 시크릿** 을 붙여넣습니다.

2. **install-config.yaml** 파일을 수정합니다. 사용 가능한 매개변수에 대한 자세한 정보는 "설치 구성 매개변수" 섹션에서 확인할 수 있습니다.
3. 여러 클러스터를 설치하는 데 사용할 수 있도록 **install-config.yaml** 파일을 백업합니다.



중요

install-config.yaml 파일은 설치 과정에서 사용됩니다. 이 파일을 재사용하려면 지금 백업해야 합니다.

5.6.6.1. 설치 구성 매개변수

OpenShift Container Platform 클러스터를 배포하기 전에 매개변수 값을 제공하여 클러스터를 호스팅할 클라우드 플랫폼에서 사용자 계정을 설명하고 선택사항으로 클러스터의 플랫폼을 사용자 지정합니다. **install-config.yaml** 설치 구성 파일을 생성할 때 명령줄을 통해 필요한 매개변수 값을 제공합니다. 클러스터를 사용자 지정하면 **install-config.yaml** 파일을 수정하여 플랫폼에 대한 세부 정보를 제공할 수 있습니다.

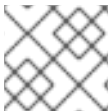

참고

설치한 후에는 **install-config.yaml** 파일에서 이러한 매개변수를 수정할 수 없습니다.

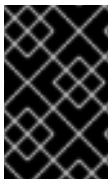

중요

openshift-install 명령은 매개변수의 필드 이름을 검증하지 않습니다. 잘못된 이름이 지정되면 관련 파일 또는 오브젝트가 생성되지 않으며 오류가 보고되지 않습니다. 지정된 매개변수의 필드 이름이 올바른지 확인합니다.

5.6.6.1.1. 필수 구성 매개변수

필수 설치 구성 매개변수는 다음 표에 설명되어 있습니다.

표 5.15. 필수 매개 변수

매개변수	설명	값
------	----	---

매개변수	설명	값
apiVersion	install-config.yaml 콘텐츠의 API 버전입니다. 현재 버전은 v1 입니다. 설치 관리자가 이전 API 버전도 지원할 수 있습니다.	문자열
baseDomain	클라우드 공급자의 기본 도메인입니다. 기본 도메인은 OpenShift Container Platform 클러스터 구성 요소에 대한 경로를 생성하는 데 사용됩니다. 클러스터의 전체 DNS 이름은 baseDomain 과 metadata.name 매개변수 값의 조합으로, <metadata.name> . <baseDomain> 형식입니다.	정규화된 도메인 또는 하위 도메인 이름(예: example.com).
metadata	Kubernetes 리소스 ObjectMeta 로 name 매개변수만 사용합니다.	개체
metadata.name	클러스터의 이름입니다. 클러스터의 DNS 레코드는 {{.metadata.name}}.{{.baseDomain}} 형식의 모든 하위 도메인입니다.	소문자, 하이픈(-), 마침표(.)로 구성되는 문자열(예: dev)입니다.
platform	설치를 수행하는 특정 플랫폼에 대한 구성(aws , baremetal , azure , openstack , ovirt , vsphere)입니다. platform . <platform> 매개변수에 대한 자세한 내용은 다음 표에서 사용자 플랫폼에 해당하는 정보를 참조하십시오.	개체

매개변수	설명	값
pullSecret	Red Hat OpenShift Cluster Manager에서 풀 시크릿 을 가져와서 Quay.io와 같은 서비스에서 OpenShift Container Platform 구성 요소의 컨테이너 이미지 다운로드를 인증합니다.	<pre>{ "auths":{ "cloud.openshift.com":{ "auth":"b3Blb=", "email":"you@example.com" }, "quay.io":{ "auth":"b3Blb=", "email":"you@example.com" } } }</pre>

5.6.6.1.2. 네트워크 구성 매개변수

기존 네트워크 인프라의 요구 사항에 따라 설치 구성을 사용자 지정할 수 있습니다. 예를 들어 클러스터 네트워크의 IP 주소 블록을 확장하거나 기본값과 다른 IP 주소 블록을 제공할 수 있습니다.

IPv4 주소만 지원됩니다.

표 5.16. 네트워크 매개변수

매개변수	설명	값
networking	클러스터의 네트워크의 구성입니다.	<p>개체</p>  <p>참고</p> <p>설치한 후에는 networking 오브젝트에서 지정된 매개변수를 수정할 수 없습니다.</p>
networking.networkType	설치할 클러스터 네트워크 제공자 CNI(Container Network Interface) 플러그인입니다.	OpenShiftSDN 또는 OVNKubernetes 중 하나이며, 기본값은 OpenShiftSDN 입니다.
networking.clusterNetwork	Pod의 IP 주소 블록입니다. 기본값은 10.128.0.0/14 이며, 호스트 접두사는 /23 입니다. 여러 IP 주소 블록을 지정하는 경우 블록이 겹치지 않아야 합니다.	<p>개체의 배열입니다. 예를 들면 다음과 같습니다.</p> <pre>networking: clusterNetwork: - cidr: 10.128.0.0/14 hostPrefix: 23</pre>

매개변수	설명	값
networking.clusterNetwork.cidr	networking.clusterNetwork 를 사용하는 경우 필수 항목입니다. IP 주소 블록입니다. IPv4 네트워크입니다.	CIDR(Classless Inter-Domain Routing) 표기법의 IP 주소 블록입니다. IPv4 블록의 접두사 길이는 0 에서 32 사이입니다.
networking.clusterNetwork.hostPrefix	개별 노드 각각에 할당할 서브넷 접두사 길이입니다. 예를 들어 hostPrefix 를 23 으로 설정하는 경우, 지정된 cidr 이 외 /23 서브넷이 각 노드에 할당됩니다. 23 의 hostPrefix 값은 $510(2^{(32 - 23)} - 2)$ Pod IP 주소를 제공합니다.	서브넷 접두사입니다. 기본값은 23 입니다.
networking.serviceNetwork	서비스의 IP 주소 블록입니다. 기본값은 172.30.0.0/16 입니다. OpenShift SDN 및 OVN-Kubernetes 네트워크 공급자는 서비스 네트워크에 대한 단일 IP 주소 블록만 지원합니다.	CIDR 형식의 IP 주소 블록이 있는 어레이입니다. 예를 들면 다음과 같습니다. <pre>networking: serviceNetwork: - 172.30.0.0/16</pre>
networking.machineNetwork	시스템의 IP 주소 블록입니다. 여러 IP 주소 블록을 지정하는 경우 블록이 겹치지 않아야 합니다.	개체의 배열입니다. 예를 들면 다음과 같습니다. <pre>networking: machineNetwork: - cidr: 10.0.0.0/16</pre>
networking.machineNetwork.cidr	networking.machineNetwork 를 사용하는 경우 필수 항목입니다. IP 주소 블록입니다. libvirt를 제외한 모든 플랫폼의 기본값은 10.0.0.0/16 입니다. libvirt의 기본값은 192.168.126.0/24 입니다.	CIDR 표기법의 IP 네트워크 블록입니다. 예: 10.0.0.0/16  <p>참고</p> <p>기본 NIC가 상주하는 CIDR과 일치하도록 networking.machineNetwork를 설정합니다.</p>



5.6.6.1.3. 선택적 구성 매개변수

선택적 설치 구성 매개변수는 다음 표에 설명되어 있습니다.

표 5.17. 선택적 매개변수

매개변수	설명	값
additionalTrustBundle	노드의 신뢰할 수 있는 인증서 스토리지에 추가되는 PEM 인코딩 X.509 인증서 번들입니다. 이 신뢰할 수 있는 번들은 프록시가 구성되었을 때에도 사용할 수 있습니다.	문자열
compute	컴퓨팅 노드를 구성하는 시스템의 구성입니다.	MachinePool 개체의 배열입니다. 자세한 내용은 다음의 "시스템 풀" 표를 참조하십시오.
compute.architecture	풀에 있는 시스템의 명령어 집합 아키텍처를 결정합니다. 이기종 클러스터는 현재 지원되지 않으므로 모든 풀이 동일한 아키텍처를 지정해야 합니다. 유효한 값은 amd64 (기본값)입니다.	문자열
compute.hyperthreading	<p>컴퓨팅 시스템에서 동시 멀티스레딩 또는 hyperthreading 활성화 또는 비활성화 여부를 지정합니다. 시스템 코어의 성능을 높이기 위해 기본적으로 동시 멀티스레딩이 활성화됩니다.</p> <div style="display: flex; align-items: center;">  <div> <p>중요</p> <p>동시 멀티스레딩을 비활성화하는 경우 용량 계획에서 시스템 성능이 크게 저하될 수 있는 문제를 고려해야 합니다.</p> </div> </div>	Enabled 또는 Disabled
compute.name	compute 를 사용하는 경우 필수 항목입니다. 시스템 풀의 이름입니다.	worker
compute.platform	compute 를 사용하는 경우 필수 항목입니다. 이 매개변수를 사용하여 작업자 시스템을 호스팅할 클라우드 공급자를 지정합니다. 이 매개변수 값은 controlPlane.platform 매개변수 값과 일치해야 합니다	aws, azure, gcp, openstack, ovirt, vsphere 또는 {}
compute.replicas	프로비저닝할 컴퓨팅 시스템(작업자 시스템이라고도 함) 수입니다.	2 이상의 양의 정수이며, 기본값은 3 입니다.
controlPlane	컨트롤 플레인을 구성하는 시스템들의 구성입니다.	MachinePool 개체의 배열입니다. 자세한 내용은 다음의 "시스템 풀" 표를 참조하십시오.

매개변수	설명	값
controlPlane.architecture	폴에 있는 시스템의 명령어 집합 아키텍처를 결정합니다. 현재 이기종 클러스터는 지원되지 않으므로 모든 폴에서 동일한 아키텍처를 지정해야 합니다. 유효한 값은 amd64 (기본값)입니다.	문자열
controlPlane.hyperthreading	컨트롤 플레인 시스템에서 동시 멀티스레딩 또는 hyperthreading 활성화 또는 비활성화 여부를 지정합니다. 시스템 코어의 성능을 높이기 위해 기본적으로 동시 멀티스레딩이 활성화됩니다. <div data-bbox="493 719 600 972" data-label="Image"> </div> <p>중요</p> <p>동시 멀티스레딩을 비활성화하는 경우 용량 계획에서 시스템 성능이 크게 저하될 수 있는 문제를 고려해야 합니다.</p>	Enabled 또는 Disabled
controlPlane.name	controlPlane 을 사용하는 경우 필수 항목입니다. 시스템 폴의 이름입니다.	master
controlPlane.platform	controlPlane 을 사용하는 경우 필수 항목입니다. 이 매개변수를 사용하여 컨트롤 플레인 시스템을 호스팅하는 클라우드 공급자를 지정합니다. 이 매개변수 값은 compute.platform 매개변수 값과 일치해야 합니다.	aws, azure, gcp, openstack, ovirt, vsphere 또는 {}
controlPlane.replicas	프로비저닝하는 컨트롤 플레인 시스템의 수입니다.	지원되는 유일한 값은 기본값인 3 입니다.

매개변수	설명	값
<p>credentialsMode</p>	<p>Cloud Credential Operator (CCO) 모드입니다. 모드가 지정되지 않은 경우 CCO는 여러 모드가 지원되는 플랫폼에서 Mint 모드가 우선으로 되어 지정된 인증 정보의 기능을 동적으로 확인하려고 합니다.</p> <div style="display: flex; align-items: flex-start; margin-top: 20px;">  <div> <p>참고</p> <p>모든 클라우드 공급자에서 모든 CCO 모드가 지원되는 것은 아닙니다. CCO 모드에 대한 자세한 내용은 <i>Cluster Operators</i> 의 <i>Cloud Credential Operator</i> 를 참조하십시오.</p> </div> </div>	<p>Mint, Passthrough, Manual 또는 빈 문자열 ("").</p>
<p>fips</p>	<p>FIPS 모드를 활성화 또는 비활성화합니다. 기본값은 false(비활성화)입니다. FIPS 모드가 활성화되면 OpenShift Container Platform이 실행되는 RHCOS(Red Hat Enterprise Linux CoreOS) 시스템에서 기본 Kubernetes 암호화 제품군은 우회하고 RHCOS와 함께 제공되는 암호화 모듈을 대신 사용합니다.</p> <div style="display: flex; align-items: flex-start; margin-top: 20px;">  <div> <p>중요</p> <p>FIPS 검증 / 진행 중인 모듈 암호화 라이브러리 사용은 x86_64 아키텍처의 OpenShift Container Platform 배포에서만 지원됩니다.</p> </div> </div> <div style="display: flex; align-items: flex-start; margin-top: 20px;">  <div> <p>참고</p> <p>Azure File 스토리지를 사용하는 경우 FIPS 모드를 활성화할 수 없습니다.</p> </div> </div>	<p>false 또는 true</p>
<p>imageContentSources</p>	<p>릴리스 이미지 내용의 소스 및 리포지토리입니다.</p>	<p>개체의 배열입니다. 이 표의 다음 행에 설명된 대로 source와 mirrors(선택 사항)가 포함됩니다.</p>

매개변수	설명	값
imageContentSource.s.source	imageContentSources 를 사용하는 경우 필수 항목입니다. 예를 들어 이미지 가져오기 사양에서 사용자가 가리키는 리포지토리를 지정합니다.	문자열
imageContentSource.s.mirrors	동일한 이미지를 포함할 수도 있는 하나 이상의 리포지토리를 지정합니다.	문자열 배열
publish	Kubernetes API, OpenShift 경로와 같이 클러스터의 사용자 끝점을 게시하거나 노출하는 방법입니다.	Internal 또는 External 입니다. 인터넷에서 액세스할 수 없는 사설 클러스터를 배포하려면 publish 를 Internal 로 설정합니다. 기본값은 External 입니다.
sshKey	클러스터 시스템 액세스 인증에 필요한 하나 이상의 SSH 키입니다.  <p>참고</p> <p>설치 디버깅 또는 재해복구를 수행하려는 프로덕션 OpenShift Container Platform 클러스터의 경우 ssh-agent 프로세스가 사용하는 SSH 키를 지정합니다.</p>	하나 이상의 키입니다. 예를 들면 다음과 같습니다. <pre>sshKey: <key1> <key2> <key3></pre>

5.6.6.1.4. 추가 Azure 구성 매개 변수

추가 Azure 구성 매개변수는 다음 표에 설명되어 있습니다.

표 5.18. 추가 Azure 매개변수

매개변수	설명	값
compute.platform.azure.osDisk.diskSizeGB	VM의 Azure 디스크 크기입니다.	디스크 크기(GB)를 나타내는 정수입니다. 기본값은 128 입니다.
compute.platform.azure.osDisk.diskType	디스크 유형을 정의합니다.	standard_LRS, premium_LRS, or standardSSD_LRS . 기본값은 premium_LRS 입니다.
controlPlane.platform.azure.osDisk.diskSizeGB	VM의 Azure 디스크 크기입니다.	디스크 크기(GB)를 나타내는 정수입니다. 기본값은 1024 입니다.

매개변수	설명	값
<code>controlPlane.platform.azure.osDisk.diskType</code>	디스크 유형을 정의합니다.	Premium_LRS 또는 표준 SSD_LRS . 기본값은 premium_LRS 입니다.
<code>platform.azure.baseDomainResourceGroupName</code>	기본 도메인의 DNS 영역을 포함하는 리소스 그룹의 이름입니다.	문자열(예: production_cluster).
<code>platform.azure.outboundType</code>	클러스터를 인터넷에 연결하는 데 사용되는 아웃 바운드 라우팅 전략입니다. 사용자 정의 라우팅을 사용하는 경우 클러스터를 설치하기 전에 아웃 바운드 라우팅이 이미 구성된 경우 기존 네트워크를 사용할 수 있어야 합니다. 설치 프로그램은 사용자 정의 라우팅 설정을 하지 않습니다.	LoadBalancer 또는 UserDefinedRouting . 기본값은 LoadBalancer 입니다.
<code>platform.azure.region</code>	클러스터를 호스팅하는 Azure 리전의 이름입니다.	유효한 리전 이름(예: centralus).
<code>platform.azure.zone</code>	시스템을 배치하려는 가용성 영역 목록.고가용성을 위해 최소한 두 개의 영역을 지정하십시오.	영역 목록(예: ["1" , "2" , "3"])
<code>platform.azure.networkResourceGroupName</code>	클러스터를 배포하려는 기존 VNet이 포함된 리소스 그룹의 이름입니다. 이 이름은 platform.azure.baseDomainResourceGroupName 과 같을 수 없습니다.	문자열.
<code>platform.azure.virtualNetwork</code>	클러스터를 배포할 기존 VNet의 이름입니다.	문자열.
<code>platform.azure.controlPlaneSubnet</code>	컨트롤 플레인 시스템을 배포할 VNet의 기존 서브넷 이름입니다.	유효한 CIDR(예: 10.0.0.0/16)
<code>platform.azure.computeSubnet</code>	컴퓨팅 시스템을 배포할 VNet의 기존 서브넷 이름입니다.	유효한 CIDR(예: 10.0.0.0/16)
<code>platform.azure.cloudName</code>	적절한 Azure API 엔드포인트에서 Azure SDK를 구성하는데 사용되는 Azure 클라우드 환경의 이름입니다. 비어있는 경우 기본값 AzurePublicCloud 가 사용됩니다.	AzurePublicCloud 또는 AzureUSGovernmentCloud 와 같은 유효한 클라우드 환경.



참고

Azure 가용성 영역을 사용자 지정하거나 Azure 클러스터와 함께 태그를 사용하여 Azure 리소스를 구성할 수 없습니다.

5.6.6.2. Azure용 샘플 사용자 지정 install-config.yaml 파일

install-config.yaml 파일을 사용자 지정하여 OpenShift Container Platform 클러스터 플랫폼에 대한 자세한 정보를 지정하거나 필수 매개변수 값을 수정할 수 있습니다.



중요

이 샘플 YAML 파일은 참조용으로만 제공됩니다. 설치 프로그램을 사용하여 install-config.yaml 파일을 받아서 수정해야 합니다.

```

apiVersion: v1
baseDomain: example.com ①
controlPlane: ②
  hyperthreading: Enabled ③ ④
  name: master
  platform:
    azure:
      osDisk:
        diskSizeGB: 1024 ⑤
        diskType: Premium_LRS
        type: Standard_D8s_v3
      replicas: 3
compute: ⑥
- hyperthreading: Enabled ⑦
  name: worker
  platform:
    azure:
      type: Standard_D2s_v3
      osDisk:
        diskSizeGB: 512 ⑧
        diskType: Standard_LRS
      zones: ⑨
      - "1"
      - "2"
      - "3"
    replicas: 5
metadata:
  name: test-cluster ⑩
networking:
  clusterNetwork:
  - cidr: 10.128.0.0/14
    hostPrefix: 23
  machineNetwork:
  - cidr: 10.0.0.0/16
  networkType: OpenShiftSDN
  serviceNetwork:
  - 172.30.0.0/16
platform:
  azure:

```

```

region: centralus 11
baseDomainResourceGroupName: resource_group 12
networkResourceGroupName: vnet_resource_group 13
virtualNetwork: vnet 14
controlPlaneSubnet: control_plane_subnet 15
computeSubnet: compute_subnet 16
cloudName: AzurePublicCloud
pullSecret: '{"auths": ...}' 17
fips: false 18
sshKey: ssh-ed25519 AAAA... 19

```

1 10 11 17 필수 항목입니다. 설치 프로그램에서 이 값을 입력하라는 메시지를 표시합니다.

2 6 이러한 매개변수와 값을 지정하지 않으면 설치 프로그램은 기본값을 적용합니다.

3 7 **controlPlane** 섹션은 단일 매핑이지만 **compute** 섹션은 일련의 매핑입니다. 서로 다른 데이터 구조의 요구사항을 충족하도록 **compute** 섹션의 첫 번째 줄은 하이픈(-)으로 시작해야 하며 **controlPlane** 섹션의 첫 번째 줄은 하이픈으로 시작할 수 없습니다. 하나의 컨트롤 플레인 풀만 사용 됩니다.

4 동시 멀티스레딩 또는 **hyperthreading** 활성화/비활성화 여부를 지정합니다. 시스템 코어의 성능을 높이기 위해 기본적으로 동시 멀티스레딩이 활성화됩니다. 매개변수 값을 **Disabled**로 설정하여 비 활성화할 수 있습니다. 일부 클러스터 시스템에서 동시 멀티스레딩을 비활성화할 경우에는 해당 멀티스레딩을 모든 클러스터 시스템에서 비활성화해야 합니다.

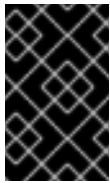

중요

동시 멀티스레딩을 비활성화하는 경우 용량 계획에서 시스템 성능이 크게 저하될 수 있는 문제를 고려해야 합니다. 동시 멀티스레딩을 비활성화하는 경우, 사용자 시스템에 더 큰 가상 머신 유형(예: **Standard_D8s_v3**)을 사용하십시오.

5 8 사용할 디스크 크기는 GB 단위로 지정할 수 있습니다. 컨트롤 플레인 노드(마스터 노드라고도 함)의 최소 권장 사항은 1024GB입니다.

9 시스템을 배포할 영역 목록을 지정합니다. 고가용성을 위해 최소한 두 개의 영역을 지정하십시오.

12 기본 도메인의 DNS 영역을 포함하는 리소스 그룹의 이름을 지정합니다.

13 기존 VNet을 사용하는 경우 이를 포함하는 리소스 그룹의 이름을 지정합니다.

14 기존 VNet을 사용하는 경우 해당 이름을 지정합니다.

15 기존 VNet을 사용하는 경우 컨트롤 플레인 시스템을 호스팅할 서브넷의 이름을 지정합니다.

16 기존 VNet을 사용하는 경우 컴퓨팅 시스템을 호스팅할 서브넷의 이름을 지정합니다.

18 FIPS 모드 활성화 또는 비활성화 여부입니다. 기본적으로 FIPS 모드는 비활성화됩니다. FIPS 모드가 활성화되면 OpenShift Container Platform이 실행되는 RHCOS(Red Hat Enterprise Linux CoreOS) 시스템에서 기본 Kubernetes 암호화 제품군은 우회하고 RHCOS와 함께 제공되는 암호화 모듈을 대신 사용합니다.



중요

FIPS 검증 / 진행 중인 모듈 암호화 라이브러리 사용은 **x86_64** 아키텍처의 OpenShift Container Platform 배포에서만 지원됩니다.

19

선택사항으로, 클러스터의 시스템에 액세스하는 데 사용할 **sshKey** 값을 제공할 수도 있습니다.

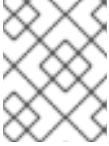

참고

설치 디버깅 또는 재해 복구를 수행하려는 프로덕션 OpenShift Container Platform 클러스터의 경우 **ssh-agent** 프로세스가 사용하는 SSH 키를 지정합니다.

5.6.6.3. 설치 중 클러스터 단위 프록시 구성

프로덕션 환경에서는 인터넷에 대한 직접 액세스를 거부하고 대신 HTTP 또는 HTTPS 프록시를 제공합니다. **install-config.yaml** 파일에서 프록시 설정을 구성하여 프록시가 사용되도록 새 OpenShift Container Platform 클러스터를 구성할 수 있습니다.

사전 요구 사항

- 기존 **install-config.yaml** 파일이 있습니다.
- 클러스터에서 액세스해야 하는 사이트를 검토하고 프록시를 바이패스해야 하는지 확인했습니다. 기본적으로 호스팅 클라우드 공급자 API에 대한 호출을 포함하여 모든 클러스터 발신(Egress) 트래픽이 프록시됩니다. 필요한 경우 프록시를 바이패스하기 위해 **Proxy** 오브젝트의 **spec.noProxy** 필드에 사이트를 추가했습니다.



참고

Proxy 오브젝트의 **status.noProxy** 필드는 설치 구성에 있는 **networking.machineNetwork[].cidr**, **networking.clusterNetwork[].cidr**, **networking.serviceNetwork[]** 필드의 값으로 채워집니다.

Amazon Web Services (AWS), Google Cloud Platform (GCP), Microsoft Azure 및 Red Hat OpenStack Platform (RHOSP)에 설치하는 경우 **Proxy** 오브젝트 **status.noProxy** 필드도 인스턴스 메타데이터 끝점 (**169.254.169.254**)로 채워집니다.

절차

1. **install-config.yaml** 파일을 편집하고 프록시 설정을 추가합니다. 예를 들면 다음과 같습니다.

```

apiVersion: v1
baseDomain: my.domain.com
proxy:
  httpProxy: http://<username>:<pswd>@<ip>:<port> 1
  httpsProxy: https://<username>:<pswd>@<ip>:<port> 2
  noProxy: example.com 3
  additionalTrustBundle: | 4
    -----BEGIN CERTIFICATE-----

```

```
<MY_TRUSTED_CA_CERT>
-----END CERTIFICATE-----
```

- 1 클러스터 외부에서 HTTP 연결을 구축하는 데 사용할 프록시 URL입니다. URL 스키마는 **http**여야 합니다.
- 2 클러스터 외부에서 HTTPS 연결을 구축하는 데 사용할 프록시 URL입니다.
- 3 대상 도메인 이름, IP 주소 또는 프록시에서 제외할 기타 네트워크 CIDR로 이루어진 쉼표로 구분된 목록입니다. 하위 도메인과 일치하려면 도메인 앞에 **.**을 입력합니다. 예를 들어, **.y.com**은 **x.y.com**과 일치하지만 **y.com**은 일치하지 않습니다. *****를 사용하여 모든 대상에 대해 프록시를 바이패스합니다.
- 4 이 값을 제공하면 설치 프로그램에서 추가 CA 인증서를 보유할 **openshift-config** 네임스페이스에 **user-ca-bundle**이라는 구성 맵을 생성합니다. **additionalTrustBundle** 및 하나 이상의 프록시 설정을 제공하는 경우 **프록시** 오브젝트는 **trustedCA** 필드의 **user-ca-bundle** 구성 맵을 참조하도록 구성됩니다. 그러면 Cluster Network Operator에서 **trustedCA** 매개 변수에 대해 지정된 콘텐츠를 RHCOS 신뢰 번들과 병합하는 **trusted-ca-bundle** 구성 맵을 생성합니다. 프록시의 ID 인증서를 RHCOS 트러스트 번들에 있는 기관에서 서명하지 않은 경우 **additionalTrustBundle** 필드가 있어야 합니다.



참고

설치 프로그램에서 프록시 **adinessEndpoints** 필드를 지원하지 않습니다.

2. 파일을 저장해 놓고 OpenShift Container Platform을 설치할 때 참조하십시오.

제공되는 **install-config.yaml** 파일의 프록시 설정을 사용하는 **cluster**라는 이름의 클러스터 전체 프록시가 설치 프로그램에 의해 생성됩니다. 프록시 설정을 제공하지 않아도 **cluster Proxy** 오브젝트는 계속 생성되지만 **spec**은 **nil**이 됩니다.

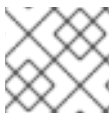

참고

cluster라는 **Proxy** 오브젝트만 지원되며 추가 프록시는 생성할 수 없습니다.

5.6.7. 클러스터 배포

호환되는 클라우드 플랫폼에 OpenShift Container Platform을 설치할 수 있습니다.

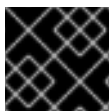

중요

최초 설치 과정에서 설치 프로그램의 **create cluster** 명령을 한 번만 실행할 수 있습니다.

사전 요구 사항

- 클러스터를 호스팅하는 클라우드 플랫폼으로 계정을 구성합니다.
- OpenShift Container Platform 설치 프로그램과 클러스터의 풀 시크릿을 받습니다.

절차

1. 설치 프로그램이 포함된 디렉터리로 변경하고 클러스터 배포를 초기화합니다.

```
$ ./openshift-install create cluster --dir <installation_directory> \ ❶
--log-level=info ❷
```

- ❶ <installation_directory> 값으로 사용자 지정한 `./install-config.yaml` 파일의 위치를 지정합니다.
- ❷ 다른 설치 세부 사항을 보려면 `info` 대신 `warn`, `debug` 또는 `error`를 지정합니다.



참고

호스트에 구성된 클라우드 공급자 계정에 클러스터를 배포하기에 충분한 권한이 없는 경우, 설치 프로세스가 중단되고 누락된 권한을 알리는 메시지가 표시됩니다.

클러스터 배포가 완료되면 웹 콘솔로 연결되는 링크와 `kubeadmin` 사용자의 인증 정보가 포함된 클러스터 액세스 지침이 사용자 터미널에 표시됩니다.

출력 예

```
...
INFO Install complete!
INFO To access the cluster as the system:admin user when using 'oc', run 'export
KUBECONFIG=/home/myuser/install_dir/auth/kubeconfig'
INFO Access the OpenShift web-console here: https://console-openshift-
console.apps.mycluster.example.com
INFO Login to the console with user: "kubeadmin", and password: "4vYBz-Ee6gm-ymBZj-
Wt5AL"
INFO Time elapsed: 36m22s
```



참고

설치에 성공하면 클러스터 액세스 및 인증 정보도 `<installation_directory>/openshift_install.log`로 출력됩니다.

중요

- 설치 프로그램에서 생성하는 Ignition 구성 파일에 24시간 후에 만료되는 인증서가 포함되어 있습니다. 이 인증서는 그 후에 갱신됩니다. 인증서를 갱신하기 전에 클러스터가 종료되고 24시간이 지난 후에 클러스터가 다시 시작되면 클러스터는 만료된 인증서를 자동으로 복구합니다. 예외적으로 kubelet 인증서를 복구하려면 대기 중인 `node-bootstrapper` 인증서 서명 요청(CSR)을 수동으로 승인해야 합니다. 자세한 내용은 *Recovering from expired control plane certificates* 문서를 참조하십시오.
- 클러스터를 설치한 후 24시간에서 22시간까지의 인증서가 교체되기 때문에 생성된 후 12시간 이내에 Ignition 구성 파일을 사용하는 것이 좋습니다. 12시간 이내에 Ignition 구성 파일을 사용하면 설치 중에 인증서 업데이트가 실행되는 경우 설치 실패를 방지할 수 있습니다.



중요

설치 프로그램에서 생성되는 파일이나 설치 프로그램을 삭제해서는 안 됩니다. 클러스터를 삭제하려면 두 가지가 모두 필요합니다.

5.6.8. 바이너리를 다운로드하여 OpenShift CLI 설치

명령줄 인터페이스를 사용하여 OpenShift Container Platform과 상호 작용하기 위해 OpenShift CLI(**oc**)를 설치할 수 있습니다. Linux, Windows 또는 macOS에 **oc**를 설치할 수 있습니다.



중요

이전 버전의 **oc**를 설치한 경우, OpenShift Container Platform 4.7의 모든 명령을 완료하는데 해당 버전을 사용할 수 없습니다. 새 버전의 **oc**를 다운로드하여 설치합니다.

5.6.8.1. Linux에서 OpenShift CLI 설치

다음 절차를 사용하여 Linux에서 OpenShift CLI(**oc**) 바이너리를 설치할 수 있습니다.

절차

1. Red Hat 고객 포털에서 [OpenShift Container Platform 다운로드 페이지](#)로 이동합니다.
2. 버전 드롭다운 메뉴에서 적절한 버전을 선택합니다.
3. **OpenShift v4.7 Linux Client(OpenShift v4.7 Linux 클라이언트)** 항목 옆에 있는 **지금 다운로드**를 클릭하고 파일을 저장합니다.
4. 아카이브의 압축을 풉니다.

```
$ tar xvzf <file>
```

5. **oc** 바이너리를 **PATH**에 있는 디렉터리에 배치합니다.
PATH를 확인하려면 다음 명령을 실행합니다.

```
$ echo $PATH
```

OpenShift CLI를 설치한 후 **oc** 명령을 사용할 수 있습니다.

```
$ oc <command>
```

5.6.8.2. Windows에서 OpenShift CLI 설치

다음 절차에 따라 Windows에 OpenShift CLI(**oc**) 바이너리를 설치할 수 있습니다.

절차

1. Red Hat 고객 포털에서 [OpenShift Container Platform 다운로드 페이지](#)로 이동합니다.
2. 버전 드롭다운 메뉴에서 적절한 버전을 선택합니다.
3. **OpenShift v4.7 Windows Client** 항목 옆에 있는 **지금 다운로드**를 클릭하고 파일을 저장합니다.
4. ZIP 프로그램으로 아카이브의 압축을 풉니다.
5. **oc** 바이너리를 **PATH**에 있는 디렉터리로 이동합니다.
PATH를 확인하려면 명령 프롬프트를 열고 다음 명령을 실행합니다.

```
C:\> path
```

OpenShift CLI를 설치한 후 **oc** 명령을 사용할 수 있습니다.

```
C:\> oc <command>
```

5.6.8.3. macOS에 OpenShift CLI 설치

다음 절차에 따라 macOS에서 OpenShift CLI(**oc**) 바이너리를 설치할 수 있습니다.

프로세스

1. Red Hat 고객 포털에서 [OpenShift Container Platform 다운로드 페이지](#) 로 이동합니다.
2. 버전 드롭다운 메뉴에서 적절한 버전을 선택합니다.
3. **OpenShift v4.7 MacOSX Client** 항목 옆에 있는 **지금 다운로드**를 클릭하고 파일을 저장합니다.
4. 아카이브의 압축을 해제하고 압축을 풉니다.
5. **oc** 바이너리 PATH의 디렉터리로 이동합니다.
PATH를 확인하려면 터미널을 열고 다음 명령을 실행합니다.

```
$ echo $PATH
```

OpenShift CLI를 설치한 후 **oc** 명령을 사용할 수 있습니다.

```
$ oc <command>
```

5.6.9. CLI를 사용하여 클러스터에 로그인

클러스터 **kubeconfig** 파일을 내보내서 기본 시스템 사용자로 클러스터에 로그인할 수 있습니다.

kubeconfig 파일에는 CLI에서 올바른 클러스터 및 API 서버에 클라이언트를 연결하는 데 사용하는 클러스터에 대한 정보가 포함되어 있습니다. 이 파일은 클러스터별로 고유하며 OpenShift Container Platform 설치 과정에서 생성됩니다.

사전 요구 사항

- OpenShift Container Platform 클러스터를 배포했습니다.
- **oc** CLI를 설치했습니다.

프로세스

1. **kubeadmin** 인증 정보를 내보냅니다.

```
$ export KUBECONFIG=<installation_directory>/auth/kubeconfig 1
```

1 **<installation_directory>**는 설치 파일을 저장한 디렉터리의 경로를 지정합니다.

2. 내보낸 구성을 사용하여 **oc** 명령을 성공적으로 실행할 수 있는지 확인합니다.

```
$ oc whoami
```

출력 예

```
system:admin
```

추가 리소스

- OpenShift Container Platform 웹 콘솔 액세스 및 이해에 대한 자세한 내용은 [웹 콘솔에 액세스](#)를 참조하십시오.

5.6.10. OpenShift Container Platform의 Telemetry 액세스

OpenShift Container Platform 4.7에서 클러스터 상태 및 업데이트 성공에 대한 메트릭을 제공하기 위해 기본적으로 실행되는 Telemetry 서비스에는 인터넷 액세스가 필요합니다. 클러스터가 인터넷에 연결되어 있으면 Telemetry가 자동으로 실행되고 [OpenShift Cluster Manager](#)에 클러스터가 자동으로 등록됩니다.

[OpenShift Cluster Manager](#) 인벤토리가 올바르거나 OpenShift Cluster Manager를 사용하여 자동으로 또는 OpenShift Cluster Manager를 사용하여 수동으로 유지 관리되는지 확인한 후 [subscription watch](#)를 사용하여 계정 또는 다중 클러스터 수준에서 OpenShift Container Platform 서브스크립션을 추적합니다.

추가 리소스

- Telemetry 서비스에 대한 자세한 내용은 [원격 상태 모니터링 정보](#)를 참조하십시오.

5.6.11. 다음 단계

- 클러스터를 사용자 지정합니다.
- 필요한 경우 [원격 상태 보고 옵트아웃](#)을 수행할 수 있습니다.

5.7. AZURE에 개인 클러스터 설치

OpenShift Container Platform 버전 4.7에서는 Microsoft Azure의 기존 Azure Virtual Network(VNet)에 개인 클러스터를 설치할 수 있습니다. 설치 프로그램이 나머지 필수 인프라를 프로비저닝하며, 이후에 추가로 사용자 지정할 수 있습니다. 설치를 사용자 지정하려면 클러스터를 설치하기 전에 **install-config.yaml** 파일에서 매개변수를 수정합니다.

5.7.1. 사전 요구 사항

- [OpenShift Container Platform 설치 및 업데이트](#) 프로세스에 대한 세부 사항을 검토하십시오.
- 클러스터를 호스팅하고, 클러스터를 배포할 테스트 및 검증된 리전을 결정하도록 [Azure 계정을 구성](#)하십시오.
- 방화벽을 사용하는 경우, 클러스터가 액세스해야 하는 [사이트를 허용](#)하도록 방화벽을 구성해야 합니다.
- 시스템의 IAM(ID 및 액세스 관리) 기능을 허용하지 않는 경우, 클러스터 관리자가 [수동으로 IAM 인증 정보를 생성 및 유지관리](#)할 수 있습니다. 수동 모드는 클라우드 IAM API에 연결할 수 없는 환경에서도 사용할 수 있습니다.

5.7.2. 프라이빗 클러스터

외부 엔드 포인트를 노출하지 않는 비공개 OpenShift Container Platform 클러스터를 배포할 수 있습니다. 프라이빗 클러스터는 내부 네트워크에서만 액세스할 수 있으며 인터넷에 노출되지 않습니다.

기본적으로 OpenShift Container Platform은 공개적으로 액세스 가능한 DNS 및 끝점을 사용하여 프로비저닝됩니다. 따라서 개인 클러스터를 배포할 때 클러스터에서 DNS, Ingress Controller 및 API 서버를 비공개로 설정할 수 있습니다. 즉 클러스터 리소스는 내부 네트워크에서만 액세스할 수 있고 인터넷에는 노출되지 않습니다.

프라이빗 클러스터를 배포하려면 요구사항을 충족하는 기존 네트워킹을 사용해야 합니다. 네트워크의 다른 클러스터 사이에 클러스터 리소스를 공유할 수 있습니다.

또한 프로비저닝하는 클라우드에 대한 API 서비스, 프로비저닝하는 네트워크의 호스트, 설치 미디어를 받기 위해 필요한 인터넷 등에 액세스 권한이 있는 시스템에서 프라이빗 클러스터를 배포해야 합니다. 이러한 액세스 요구사항을 충족하고 회사의 지침을 따르는 모든 시스템을 사용할 수 있습니다. 클라우드 네트워크의 배스천 호스트 또는 VPN을 통해 네트워크에 액세스할 수 있는 시스템 등을 예로 들 수 있습니다.

5.7.2.1. Azure의 프라이빗 클러스터

Microsoft Azure에서 개인 클러스터를 만들려면 클러스터를 호스팅할 기존 개인 VNet 및 서브넷을 제공해야 합니다. 또한 설치 프로그램에서 클러스터에 필요한 DNS 레코드를 확인할 수 있어야 합니다. 설치 프로그램은 내부 트래픽용 Ingress Operator 및 API 서버를 구성합니다.

네트워크가 개인 VNET에 연결하는 방법에 따라 클러스터의 프라이빗 DNS 레코드를 확인하기 위해 DNS 전달자를 사용해야 할 수도 있습니다. 클러스터의 시스템은 DNS 확인을 위해 내부적으로 **168.63.129.16**을 사용합니다. 자세한 내용은 Azure 문서의 [Azure 프라이빗 DNS란 무엇인가와 IP 주소 168.63.129.16은 무엇인가?](#)를 참조하십시오.

클러스터가 Azure API에 액세스하려면 여전히 인터넷 접속이 필요합니다.

다음은 프라이빗 클러스터를 설치할 때 필요하지 않거나 생성되지 않는 항목들입니다.

- **BaseDomainResourceGroup**(클러스터가 공개 레코드를 생성하지 않으므로)
- 공용 IP 주소
- 공용 DNS 레코드
- 공용 끝점

The cluster is configured so that the Operators do not create public records for the cluster and all cluster machines are placed in the private subnets that you specify.

5.7.2.1.1. 제한

Azure의 프라이빗 클러스터에는 기존 VNet 사용과 관련된 제한 사항만 적용됩니다.

5.7.2.2. 사용자 정의 아웃 바운드 라우팅

OpenShift Container Platform에서 실행되는 클러스터의 아웃 바운드 라우팅을 선택하고 인터넷에 연결할 수 있습니다. 이를 통해 공용 IP 주소 및 공용 로드 밸런서의 생성을 생략할 수 있습니다.

클러스터를 설치하기 전에 **install-config.yaml** 파일에서 매개 변수를 수정하여 사용자 정의 라우팅을 구성할 수 있습니다. 클러스터를 설치할 때 아웃 바운드 라우팅을 사용하려면 기존 VNet이 필요합니다. 설치 프로그램은 이를 설정하지 않습니다.

사용자 정의 라우팅을 사용하도록 클러스터를 구성할 때 설치 프로그램은 다음 리소스를 생성하지 않습니다.

- 인터넷 액세스를 위한 아웃 바운드 규칙
- 공용 로드 밸런서의 공용 IP
- 아웃 바운드 요청을 위해 공용로드 밸런서에 클러스터 머신을 추가하기 위한 Kubernetes 서비스 객체

사용자 정의 라우팅을 설정하기 전에 다음 항목을 사용할 수 있는지 확인해야 합니다.

- 내부 레지스트리 미러를 사용하지 않는 경우 인터넷으로의 Egress는 컨테이너 이미지를 가져올 수 있습니다.
- 클러스터는 Azure API에 액세스할 수 있습니다.
- 다양한 허용 목록 엔드 포인트가 설정됩니다. *방화벽 설정* 섹션에서 이러한 엔드 포인트를 참조할 수 있습니다.

사용자 정의 라우팅을 사용하여 인터넷 액세스에 지원되는 기존의 몇 가지 네트워킹 설정이 있습니다.

네트워크 주소 변환을 사용하는 프라이빗 클러스터

[Azure VNET NAT \(네트워크 주소 변환\)](#) 를 사용하여 클러스터의 서브넷에 대한 아웃 바운드 인터넷 액세스를 제공할 수 있습니다. 설정 지침은 Azure 설명서의 [Create a NAT gateway using Azure CLI](#) 에서 참조하십시오.

Azure NAT 및 사용자 정의 라우팅이 구성된 VNet 설정을 사용하는 경우 공용 엔드포인트없이 개인 클러스터를 만들 수 있습니다.

Azure 방화벽이 있는 개인 클러스터

Azure 방화벽을 사용하여 클러스터를 설치하는 데 사용되는 VNet의 아웃 바운드 라우팅을 제공할 수 있습니다. Azure 설명서에서 [Azure Firewall을 사용하여 사용자 정의 라우팅을 제공하는 방법](#) 에 대해 자세히 알아볼 수 있습니다.

Azure 방화벽 및 사용자 정의 라우팅이 구성된 VNet 설정을 사용하는 경우 공용 엔드포인트없이 개인 클러스터를 만들 수 있습니다.

프록시 설정이 있는 프라이빗 클러스터

사용자 정의 라우팅과 함께 프록시를 사용하여 인터넷으로의 송신 (Egress)을 허용할 수 있습니다. 클러스터 Operator가 프록시를 사용하여 Azure API에 액세스하지 않도록 해야 합니다. Operator는 프록시 외부에서 Azure API에 액세스할 수 있어야 합니다.

0.0.0.0/0이 Azure에 의해 자동으로 설정된 상태에서 서브넷의 기본 라우팅 테이블을 사용하는 경우 IP 주소가 공용인 경우에도 모든 Azure API 요청이 Azure의 내부 네트워크를 통해 라우팅됩니다. 네트워크 보안 그룹 규칙이 Azure API 엔드포인트으로의 송신을 허용하는 한 사용자 정의 라우팅이 구성된 프록시를 사용하면 공용 엔드포인트없이 프라이빗 클러스터를 만들 수 있습니다.

인터넷 액세스가 없는 프라이빗 클러스터

Azure API를 제외한 인터넷에 대한 모든 액세스를 제한하는 개인 네트워크를 설치할 수 있습니다. 이는 릴리스 이미지 레지스트리를 로컬로 미러링하여 수행됩니다. 클러스터는 다음에 액세스할 수 있어야 합니다.

- 컨테이너 이미지를 가져올 수 있는 내부 레지스트리 미러
- Azure API에 액세스

이러한 요구 사항을 사용할 수 있으면 사용자 정의 라우팅을 사용하여 공용 엔드 포인트가 없는 개인 클러스터를 만들 수 있습니다.

5.7.3. OpenShift Container Platform 클러스터에서 VNet의 재사용 정보

OpenShift Container Platform 4.7에서는 Microsoft Azure의 기존 Azure Virtual Network(VNet)에 클러스터를 배포할 수 있습니다. 이때 VNet 및 라우팅 규칙 내의 기존 서브넷도 사용해야 합니다.

기존 Azure VNet에 OpenShift Container Platform을 배포하면 새 계정의 서비스 한도 제한을 회피하거나 회사의 지침에 따른 운영 제한을 따르기 수월해집니다. 이 방법은 VNet을 직접 생성하는 데 필요한 인프라 생성 권한을 받을 수 없을 때 사용하기 좋은 대안입니다.

5.7.3.1. VNet 사용 요구사항

기존 VNet을 사용하여 클러스터를 배포하는 경우 클러스터를 설치하기 전에 추가 네트워크 구성을 수행해야 합니다. 설치 관리자 프로비저닝 인프라 클러스터에서, 설치 관리자는 일반적으로 다음 구성 요소를 생성하지만 기존 VNet에 설치할 때는 생성하지 않습니다.

- 서브넷
- 라우팅 테이블
- VNet
- 네트워크 보안 그룹



참고

설치 프로그램을 사용하려면 클라우드 제공 DNS 서버를 사용해야 합니다. 사용자 지정 DNS 서버 사용은 지원되지 않으며 이로 인해 설치에 실패합니다.

사용자 지정 VNet을 사용하는 경우, 사용할 클러스터와 설치 프로그램에 맞게 VNet과 해당 서브넷을 구성해야 합니다. 설치 프로그램에서 사용할 클러스터의 네트워크 범위를 세분화하거나 서브넷에 대한 라우팅 테이블을 설정하거나 DHCP와 같은 VNet 옵션을 설정할 수 없으므로 클러스터를 설치하기 전에 직접 해당 작업을 수행해야 합니다.

클러스터는 기존 VNet과 서브넷이 포함된 리소스 그룹에 액세스할 수 있어야 합니다. 클러스터가 생성하는 모든 리소스는 생성된 별도의 리소스 그룹에 배치되지만 일부 네트워크 리소스는 별도의 그룹으로부터 사용됩니다. 일부 클러스터 Operator는 두 리소스 그룹 모두의 리소스에 액세스할 수 있어야 합니다. 예를 들어 Machine API 컨트롤러는 생성하는 가상 머신에 대한 NICS를 네트워킹 리소스 그룹의 서브넷에 연결합니다.

VNet은 다음 특성을 충족해야 합니다.

- VNet의 CIDR 블록에는 클러스터 시스템의 IP 주소 풀인 **Networking.MachineCIDR** 범위가 포함되어야 합니다.
- VNet과 해당 서브넷은 동일한 리소스 그룹에 속해야 하며 서브넷은 고정 IP 주소 대신 Azure 할당 DHCP IP 주소를 사용하도록 구성해야 합니다.

VNet 내에 두 서브넷을 제공해야 합니다. 하나는 컨트롤 플레인 시스템용이고 다른 하나는 컴퓨팅 시스템용입니다. Azure는 지정한 리전 내의 다른 가용성 영역에 시스템을 배포하므로 클러스터는 기본적으로 고가용성을 갖습니다.

제공한 서브넷이 적합한지 확인하기 위해 설치 프로그램이 다음 데이터를 확인합니다.

- 지정된 서브넷이 모두 존재합니다.
- 두 개의 사설 서브넷(컨트롤 플레인 시스템용 및 컴퓨팅 시스템용)이 있습니다.
- 서브넷 CIDR이 사용자가 지정한 시스템 CIDR에 속합니다. 프라이빗 서브넷을 제공하지 않는 가용성 영역에서는 시스템이 프로비저닝되지 않습니다.



참고

기존 VNet을 사용하는 클러스터를 제거해도 VNet은 삭제되지 않습니다.

5.7.3.1.1. 네트워크 보안 그룹 요구사항

컴퓨팅과 컨트롤 플레인 시스템을 호스팅하는 서브넷에 대한 네트워크 보안 그룹은 클러스터 통신이 올바르게 작동하기 위해 특정 액세스 권한이 필요합니다. 필요한 클러스터 통신 포트에 대한 액세스를 허용하는 규칙을 만들어야 합니다.

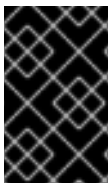

중요

클러스터를 설치하기 전에 네트워크 보안 그룹 규칙을 마련해야 합니다. 필요한 액세스 권한 없이 클러스터를 설치하려고 하면 설치 프로그램이 Azure API에 연결할 수 없으며 설치가 실패합니다.

표 5.19. 필수 포트

포트	설명	컨트롤 플레인	컴퓨팅
80	HTTP 트래픽 허용		x
443	HTTPS 트래픽 허용		x
6443	컨트롤 플레인 시스템과의 통신을 허용합니다.	x	
22623	머신을 프로비저닝하기 위해 머신 구성 서버와의 내부 통신 허용	x	

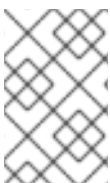

참고

클러스터 구성 요소는 Kubernetes 컨트롤러가 업데이트하는 사용자 제공 네트워크 보안 그룹을 변경하지 않으므로 나머지 환경에 영향을 주지 않고 Kubernetes 컨트롤러에 대한 pseudo-network 보안 그룹이 생성됩니다.

5.7.3.2. 권한 분할

OpenShift Container Platform 4.3부터 클러스터를 배포하는 데 설치 프로그램에서 프로비저닝한 인프라 클러스터에 필요한 권한 중 일부가 필요하지 않게 되었습니다. 이러한 변경은 회사에서 보유할 수 있는 권한 분할을 모방합니다. 즉, 몇몇 사람이 다른 사람들과 다른 리소스를 클라우드에 생성할 수 있습니다. 예를 들어 인스턴스, 스토리지, 로드 밸런서와 같은 애플리케이션 관련 항목을 생성할 수는 있지만 VNet, 서브넷 또는 인그레스 규칙과 같은 네트워킹 관련 구성 요소는 생성할 수 없습니다.

클러스터를 생성할 때 사용하는 Azure 자격 증명에는 서브넷, 라우팅 테이블, 인터넷 게이트웨이, NAT, VPN과 같은 VNet 내 핵심 네트워킹 구성 요소와 VNet을 생성하는 데 필요한 네트워킹 권한이 필요하지

않습니다. 하지만 로드 밸런서, 보안 그룹, 스토리지 계정 및 노드와 같이 클러스터 내 시스템에 필요한 애플리케이션 리소스를 생성하려면 여전히 권한이 필요합니다.

5.7.3.3. 클러스터 간 격리

클러스터는 기존 서브�트의 네트워크 보안 그룹을 수정할 수 없기 때문에 VNet에서 클러스터를 서로 격리할 방법이 없습니다.

5.7.4. OpenShift Container Platform 용 인터넷 액세스

OpenShift Container Platform 4.7에서 클러스터를 설치하려면 인터넷 액세스가 필요합니다.

다음의 경우 인터넷 액세스가 필요합니다.

- [OpenShift Cluster Manager](#) 에 액세스하여 설치 프로그램을 다운로드하고 서브스크립션 관리를 수행합니다. 클러스터가 인터넷에 액세스할 수 있고 Telemetry 서비스를 비활성화하지 않은 경우, 클러스터에 자동으로 권한이 부여됩니다.
- [Quay.io](#)에 액세스. 클러스터를 설치하는 데 필요한 패키지를 받을 수 있습니다.
- 클러스터 업데이트를 수행하는 데 필요한 패키지를 받을 수 있습니다.

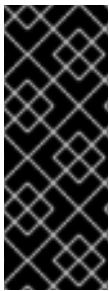

중요

클러스터가 직접 인터넷에 액세스할 수 없는 경우, 프로비저닝하는 일부 유형의 인프라에서 제한된 네트워크 설치를 수행할 수 있습니다. 설치를 수행하는 프로세스에서 필요한 내용을 다운로드한 다음, 이를 사용하여 클러스터를 설치하고 설치 프로그램을 생성하는 데 필요한 패키지로 미리 레지스트리를 채웁니다. 설치 유형에 따라서는 클러스터를 설치하는 환경에 인터넷 액세스가 필요하지 않을 수도 있습니다. 클러스터를 업데이트하기 전에 미리 레지스트리의 내용을 업데이트합니다.

5.7.5. SSH 개인 키 생성 및 에이전트에 추가

클러스터에서 설치 디버깅 또는 재해 복구를 수행하려면 **ssh-agent** 및 설치 프로그램 모두에 SSH 키를 지정해야 합니다. 이 키를 사용하여 공용 클러스터의 부트스트랩 시스템에 액세스하여 설치 문제를 해결할 수 있습니다.



참고

프로덕션 환경에서는 재해 복구 및 디버깅이 필요합니다.

이 키를 사용자 **core**로서 마스터 노드에 SSH를 수행할 수 있습니다. 클러스터를 배포할 때 **core** 사용자의 **~/.ssh/authorized_keys** 목록에 이 키가 추가됩니다.



참고

[AWS 키 쌍](#) 과 같이 플랫폼 고유의 방식으로 구성된 키가 아닌 로컬 키를 사용해야 합니다.

프로세스

1. 컴퓨터에 암호 없는 인증용으로 구성된 SSH 키가 없으면 키를 생성합니다. 예를 들어 Linux 운영 체제를 사용하는 컴퓨터에서 다음 명령을 실행합니다.

```
$ ssh-keygen -t ed25519 -N "" \
-f <path>/<file_name> 1
```

- 1 새로운 SSH 키의 경로 및 파일 이름(예 `~/.ssh/id_rsa`)을 지정합니다. 기존 키 쌍이 있는 경우 공개 키가 `~/.ssh` 디렉터리에 있는지 확인하십시오.

이 명령을 실행하면 사용자가 지정한 위치에 암호가 필요하지 않은 SSH 키가 생성됩니다.



참고

x86_64 아키텍처에 FIPS 검증 / 진행 중인 모듈 (Modules in Process) 암호화 라이브러리를 사용하는 OpenShift Container Platform 클러스터를 설치하려면 **ed25519** 알고리즘을 사용하지 마십시오. 대신 **rsa** 또는 **ecdsa** 알고리즘을 사용하는 키를 생성합니다.

- 2. **ssh-agent** 프로세스를 백그라운드 작업으로 시작합니다.

```
$ eval "$(ssh-agent -s)"
```

출력 예

```
Agent pid 31874
```



참고

클러스터가 FIPS 모드인 경우 FIPS 호환 알고리즘만 사용하여 SSH 키를 생성합니다. 키는 RSA 또는 ECDSA여야 합니다.

- 3. **ssh-agent**에 SSH 개인 키를 추가합니다.

```
$ ssh-add <path>/<file_name> 1
```

출력 예

```
Identity added: /home/<you>/<path>/<file_name> (<computer_name>)
```

- 1 SSH 개인 키의 경로 및 파일 이름을 지정합니다(예: `~/.ssh/id_rsa`).

다음 단계

- OpenShift Container Platform을 설치할 때 SSH 공개 키를 설치 프로그램에 지정합니다.

5.7.6. 설치 프로그램 받기

OpenShift Container Platform을 설치하기 전에 로컬 컴퓨터에 설치 파일을 다운로드합니다.

사전 요구 사항

- 500MB의 로컬 디스크 공간이 있는 Linux 또는 macOS를 실행하는 컴퓨터가 있습니다.

프로세스

1. OpenShift Cluster Manager 사이트의 [인프라 공급자](#) 페이지에 액세스합니다. Red Hat 계정이 있으면 사용자 자격 증명으로 로그인합니다. 계정이 없으면 계정을 만드십시오.
2. 인프라 공급자를 선택합니다.
3. 설치 유형 페이지로 이동한 다음, 운영 체제에 맞는 설치 프로그램을 다운로드하여 설치 구성 파일을 저장할 디렉터리에 파일을 저장합니다.

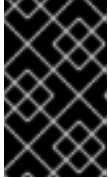

중요

설치 프로그램은 클러스터를 설치하는 데 사용하는 컴퓨터에 여러 파일을 만듭니다. 클러스터 설치를 마친 후 설치 프로그램과 설치 프로그램으로 생성되는 파일을 보관해야 합니다. 클러스터를 삭제하려면 두 파일이 모두 필요합니다.

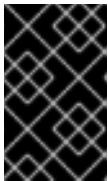

중요

클러스터 설치에 실패하거나 설치 프로그램으로 만든 파일을 삭제해도 클러스터는 제거되지 않습니다. 클러스터를 제거하려면 해당 클라우드 공급자에 적용되는 OpenShift Container Platform 설치 제거 절차를 완료해야 합니다.

4. 설치 프로그램 파일의 압축을 풉니다. 예를 들어 Linux 운영 체제를 사용하는 컴퓨터에서 다음 명령을 실행합니다.

```
$ tar xvf openshift-install-linux.tar.gz
```

5. [Red Hat OpenShift Cluster Manager](#)에서 [설치 풀 시크릿](#) 을 다운로드합니다. 이 풀 시크릿을 사용하면 OpenShift Container Platform 구성 요소에 대한 컨테이너 이미지를 제공하는 Quay.io를 포함하여 인증 기관에서 제공하는 서비스로 인증할 수 있습니다.

5.7.7. 수동으로 설치 구성 파일 만들기

내부 네트워크에서만 액세스할 수 있고 인터넷에 표시되지 않는 프라이빗 OpenShift Container Platform 클러스터 설치의 경우 설치 구성 파일을 수동으로 생성해야 합니다.

사전 요구 사항

- OpenShift Container Platform 설치 프로그램 및 클러스터의 액세스 토큰을 가져옵니다.

프로세스

1. 필요한 설치 자산을 저장할 설치 디렉터리를 만듭니다.

```
$ mkdir <installation_directory>
```

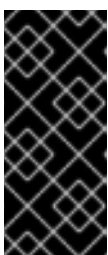

중요

디렉터리를 만들어야 합니다. 부트스트랩 X.509 인증서와 같은 일부 설치 자산은 단기간에 만료되므로 설치 디렉터리를 재사용해서는 안 됩니다. 다른 클러스터 설치의 개별 파일을 재사용하려면 해당 파일을 사용자 디렉터리에 복사하면 됩니다. 그러나 설치 자산의 파일 이름은 릴리스간에 변경될 수 있습니다. 따라서 이전 OpenShift Container Platform 버전에서 설치 파일을 복사할 때는 주의하십시오.

- 다음 **install-config.yaml** 파일 템플릿을 사용자 지정하여 **<installation_directory>**에 저장합니다.



참고

이 설정 파일의 이름을 **install-config.yaml**로 지정해야 합니다.

- 여러 클러스터를 설치하는 데 사용할 수 있도록 **install-config.yaml** 파일을 백업합니다.



중요

install-config.yaml 파일은 설치 과정의 다음 단계에서 사용됩니다. 이 시점에서 이를 백업해야 합니다.

5.7.7.1. 설치 구성 매개변수

OpenShift Container Platform 클러스터를 배포하기 전에 매개변수 값을 제공하여 클러스터를 호스팅할 클라우드 플랫폼에서 사용자 계정을 설명하고 선택사항으로 클러스터의 플랫폼을 사용자 지정합니다. **install-config.yaml** 설치 구성 파일을 생성할 때 명령줄을 통해 필요한 매개변수 값을 제공합니다. 클러스터를 사용자 지정하면 **install-config.yaml** 파일을 수정하여 플랫폼에 대한 세부 정보를 제공할 수 있습니다.



참고

설치한 후에는 **install-config.yaml** 파일에서 이러한 매개변수를 수정할 수 없습니다.

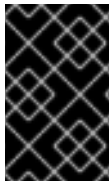

중요

openshift-install 명령은 매개변수의 필드 이름을 검증하지 않습니다. 잘못된 이름이 지정되면 관련 파일 또는 오브젝트가 생성되지 않으며 오류가 보고되지 않습니다. 지정된 매개변수의 필드 이름이 올바른지 확인합니다.

5.7.7.1.1. 필수 구성 매개변수

필수 설치 구성 매개변수는 다음 표에 설명되어 있습니다.

표 5.20. 필수 매개 변수

매개변수	설명	값
apiVersion	install-config.yaml 콘텐츠의 API 버전입니다. 현재 버전은 v1 입니다. 설치 관리자가 이전 API 버전도 지원할 수 있습니다.	문자열

매개변수	설명	값
baseDomain	클라우드 공급자의 기본 도메인입니다. 기본 도메인은 OpenShift Container Platform 클러스터 구성 요소에 대한 경로를 생성하는 데 사용됩니다. 클러스터의 전체 DNS 이름은 baseDomain 과 metadata.name 매개변수 값의 조합으로, <metadata.name> . <baseDomain> 형식입니다.	정규화된 도메인 또는 하위 도메인 이름(예: example.com).
metadata	Kubernetes 리소스 ObjectMeta 로 name 매개변수만 사용합니다.	개체
metadata.name	클러스터의 이름입니다. 클러스터의 DNS 레코드는 {{.metadata.name}}.{{.baseDomain}} 형식의 모든 하위 도메인입니다.	소문자, 하이픈(-), 마침표(.)로 구성되는 문자열(예: dev)입니다.
platform	설치를 수행하는 특정 플랫폼에 대한 구성(aws , baremetal , azure , openstack , ovirt , vsphere)입니다. platform . <platform> 매개변수에 대한 자세한 내용은 다음 표에서 사용자 플랫폼에 해당하는 정보를 참조하십시오.	개체
pullSecret	Red Hat OpenShift Cluster Manager 에서 풀 시크릿을 가져와서 Quay.io와 같은 서비스에서 OpenShift Container Platform 구성 요소의 컨테이너 이미지 다운로드를 인증합니다.	<pre>{ "auths":{ "cloud.openshift.com":{ "auth":"b3Blb=", "email":"you@example.com" }, "quay.io":{ "auth":"b3Blb=", "email":"you@example.com" } } }</pre>

5.7.7.1.2. 네트워크 구성 매개변수

기존 네트워크 인프라의 요구 사항에 따라 설치 구성을 사용자 지정할 수 있습니다. 예를 들어 클러스터 네트워크의 IP 주소 블록을 확장하거나 기본값과 다른 IP 주소 블록을 제공할 수 있습니다.

IPv4 주소만 지원됩니다.

표 5.21. 네트워크 매개변수

매개변수	설명	값
networking	클러스터의 네트워크의 구성입니다.	개체  참고 설치한 후에는 networking 오브젝트에서 지정된 매개변수를 수정할 수 없습니다.
networking.networkType	설치할 클러스터 네트워크 제공자 CNI(Container Network Interface) 플러그인입니다.	OpenShiftSDN 또는 OVNKubernetes 중 하나이며, 기본값은 OpenShiftSDN 입니다.
networking.clusterNetwork	Pod의 IP 주소 블록입니다. 기본값은 10.128.0.0/14 이며, 호스트 접두사는 /23 입니다. 여러 IP 주소 블록을 지정하는 경우 블록이 겹치지 않아야 합니다.	개체의 배열입니다. 예를 들면 다음과 같습니다. networking: clusterNetwork: - cidr: 10.128.0.0/14 hostPrefix: 23
networking.clusterNetwork.cidr	networking.clusterNetwork 를 사용하는 경우 필수 항목입니다. IP 주소 블록입니다. IPv4 네트워크입니다.	CIDR(Classless Inter-Domain Routing) 표기법의 IP 주소 블록입니다. IPv4 블록의 접두사 길이는 0 에서 32 사이입니다.
networking.clusterNetwork.hostPrefix	개별 노드 각각에 할당할 서브넷 접두사 길이입니다. 예를 들어 hostPrefix 를 23 으로 설정하는 경우, 지정된 cidr 이외 /23 서브넷이 각 노드에 할당됩니다. 23 의 hostPrefix 값은 $510(2^{(32 - 23)} - 2)$ Pod IP 주소를 제공합니다.	서브넷 접두사입니다. 기본값은 23 입니다.
networking.serviceNetwork	서비스의 IP 주소 블록입니다. 기본값은 172.30.0.0/16 입니다. OpenShift SDN 및 OVN-Kubernetes 네트워크 공급자는 서비스 네트워크에 대한 단일 IP 주소 블록만 지원합니다.	CIDR 형식의 IP 주소 블록이 있는 어레이입니다. 예를 들면 다음과 같습니다. networking: serviceNetwork: - 172.30.0.0/16

매개변수	설명	값
networking.machineNetwork	시스템의 IP 주소 블록입니다. 여러 IP 주소 블록을 지정하는 경우 블록이 겹치지 않아야 합니다.	개체의 배열입니다. 예를 들면 다음과 같습니다. networking: machineNetwork: - cidr: 10.0.0/16
networking.machineNetwork.cidr	networking.machineNetwork 를 사용하는 경우 필수 항목입니다. IP 주소 블록입니다. libvirt를 제외한 모든 플랫폼의 기본값은 10.0.0/16 입니다. libvirt의 기본값은 192.168.126.0/24 입니다.	CIDR 표기법의 IP 네트워크 블록입니다. 예: 10.0.0/16  참고 기본 NIC가 상주하는 CIDR과 일치하도록 networking.machineNetwork 를 설정합니다.

5.7.7.1.3. 선택적 구성 매개변수

선택적 설치 구성 매개변수는 다음 표에 설명되어 있습니다.

표 5.22. 선택적 매개변수

매개변수	설명	값
additionalTrustBundle	노드의 신뢰할 수 있는 인증서 스토리지에 추가되는 PEM 인코딩 X.509 인증서 번들입니다. 이 신뢰할 수 있는 번들은 프록시가 구성되었을 때에도 사용할 수 있습니다.	문자열
compute	컴퓨팅 노드를 구성하는 시스템의 구성입니다.	MachinePool 개체의 배열입니다. 자세한 내용은 다음의 "시스템 풀" 표를 참조하십시오.
compute.architecture	풀에 있는 시스템의 명령어 집합 아키텍처를 결정합니다. 이기종 클러스터는 현재 지원되지 않으므로 모든 풀이 동일한 아키텍처를 지정해야 합니다. 유효한 값은 amd64 (기본값)입니다.	문자열

매개변수	설명	값
compute.hyperthreading	<p>컴퓨팅 시스템에서 동시 멀티스레딩 또는 hyperthreading 활성화 또는 비활성화 여부를 지정합니다. 시스템 코어의 성능을 높이기 위해 기본적으로 동시 멀티스레딩이 활성화됩니다.</p> <div style="display: flex; align-items: center;">  <div> <p>중요</p> <p>동시 멀티스레딩을 비활성화하는 경우 용량 계획에서 시스템 성능이 크게 저하될 수 있는 문제를 고려해야 합니다.</p> </div> </div>	Enabled 또는 Disabled
compute.name	compute 를 사용하는 경우 필수 항목입니다. 시스템 풀의 이름입니다.	worker
compute.platform	compute 를 사용하는 경우 필수 항목입니다. 이 매개변수를 사용하여 작업자 시스템을 호스팅할 클라우드 공급자를 지정합니다. 이 매개변수 값은 controlPlane.platform 매개변수 값과 일치해야 합니다	aws, azure, gcp, openstack, ovirt, vsphere 또는 {}
compute.replicas	프로비저닝할 컴퓨팅 시스템(작업자 시스템이라고도 함) 수입니다.	2 이상의 양의 정수이며, 기본값은 3 입니다.
controlPlane	컨트롤 플레인을 구성하는 시스템들의 구성입니다.	MachinePool 개체의 배열입니다. 자세한 내용은 다음의 "시스템 풀" 표를 참조하십시오.
controlPlane.architecture	풀에 있는 시스템의 명령어 집합 아키텍처를 결정합니다. 현재 이기종 클러스터는 지원되지 않으므로 모든 풀에서 동일한 아키텍처를 지정해야 합니다. 유효한 값은 amd64 (기본값)입니다.	문자열

매개변수	설명	값
controlPlane.hyperth reading	<p>컨트롤 플레인 시스템에서 동시 멀티스레딩 또는 hyperthreading 활성화 또는 비활성화 여부를 지정합니다. 시스템 코어의 성능을 높이기 위해 기본적으로 동시 멀티스레딩이 활성화됩니다.</p> <div style="display: flex; align-items: flex-start;">  <div> <p>중요</p> <p>동시 멀티스레딩을 비활성화하는 경우 용량 계획에서 시스템 성능이 크게 저하될 수 있는 문제를 고려해야 합니다.</p> </div> </div>	Enabled 또는 Disabled
controlPlane.name	controlPlane 을 사용하는 경우 필수 항목입니다. 시스템 풀의 이름입니다.	master
controlPlane.platfor m	controlPlane 을 사용하는 경우 필수 항목입니다. 이 매개변수를 사용하여 컨트롤 플레인 시스템을 호스팅하는 클라우드 공급자를 지정합니다. 이 매개변수 값은 compute.platform 매개변수 값과 일치해야 합니다.	aws, azure, gcp, openstack, ovirt, vsphere 또는 {}
controlPlane.replicas	프로비저닝하는 컨트롤 플레인 시스템의 수입니다.	지원되는 유일한 값은 기본값인 3 입니다.
credentialsMode	<p>Cloud Credential Operator (CCO) 모드입니다. 모드가 지정되지 않은 경우 CCO는 여러 모드가 지원되는 플랫폼에서 Mint 모드가 우선으로 되어 지정된 인증 정보의 기능을 동적으로 확인하려고 합니다.</p> <div style="display: flex; align-items: flex-start;">  <div> <p>참고</p> <p>모든 클라우드 공급자에서 모든 CCO 모드가 지원되는 것은 아닙니다. CCO 모드에 대한 자세한 내용은 <i>Cluster Operators</i>의 <i>Cloud Credential Operator</i>를 참조하십시오.</p> </div> </div>	Mint, Passthrough, Manual 또는 빈 문자열 ("").

매개변수	설명	값
<p>fips</p>	<p>FIPS 모드를 활성화 또는 비활성화합니다. 기본값은 false(비활성화)입니다. FIPS 모드가 활성화되면 OpenShift Container Platform이 실행되는 RHCOS(Red Hat Enterprise Linux CoreOS) 시스템에서 기본 Kubernetes 암호화 제품군은 우회하고 RHCOS와 함께 제공되는 암호화 모듈을 대신 사용합니다.</p> <div style="display: flex; align-items: flex-start;"> <div style="width: 40px; height: 100px; background-color: black; margin-right: 10px;"></div> <div> <p>중요</p> <p>FIPS 검증 / 진행 중인 모듈 암호화 라이브러리 사용은 x86_64 아키텍처의 OpenShift Container Platform 배포에서만 지원됩니다.</p> </div> </div> <div style="display: flex; align-items: flex-start; margin-top: 10px;"> <div style="width: 40px; height: 100px; background-color: black; margin-right: 10px;"></div> <div> <p>참고</p> <p>Azure File 스토리지를 사용하는 경우 FIPS 모드를 활성화할 수 없습니다.</p> </div> </div>	<p>false 또는 true</p>
<p>imageContentSources</p>	<p>릴리스 이미지 내용의 소스 및 리포지토리입니다.</p>	<p>개체의 배열입니다. 이 표의 다음 행에 설명된 대로 source와 mirrors(선택 사항)가 포함됩니다.</p>
<p>imageContentSources.source</p>	<p>imageContentSources를 사용하는 경우 필수 항목입니다. 예를 들어 이미지가 가져오기 사양에서 사용자가 가리키는 리포지토리를 지정합니다.</p>	<p>문자열</p>
<p>imageContentSources.mirrors</p>	<p>동일한 이미지를 포함할 수도 있는 하나 이상의 리포지토리를 지정합니다.</p>	<p>문자열 배열</p>
<p>publish</p>	<p>Kubernetes API, OpenShift 경로와 같이 클러스터의 사용자 끝점을 게시하거나 노출하는 방법입니다.</p>	<p>Internal 또는 External입니다. 인터넷에서 액세스할 수 없는 사설 클러스터를 배포하려면 publish를 Internal로 설정합니다. 기본값은 External입니다.</p>

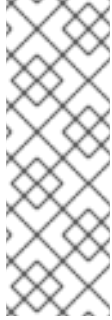
매개변수	설명	값
sshKey	<p>클러스터 시스템 액세스 인증에 필요한 하나 이상의 SSH 키입니다.</p>  <p>참고</p> <p>설치 디버깅 또는 재해 복구를 수행하려는 프로젝트 OpenShift Container Platform 클러스터의 경우 ssh-agent 프로세스가 사용하는 SSH 키를 지정합니다.</p>	<p>하나 이상의 키입니다. 예를 들면 다음과 같습니다.</p> <pre>sshKey: <key1> <key2> <key3></pre>

5.7.7.1.4. 추가 Azure 구성 매개 변수

추가 Azure 구성 매개변수는 다음 표에 설명되어 있습니다.

표 5.23. 추가 Azure 매개변수

매개변수	설명	값
compute.platform.azure.osDisk.diskSizeGB	VM의 Azure 디스크 크기입니다.	디스크 크기(GB)를 나타내는 정수입니다. 기본값은 128 입니다.
compute.platform.azure.osDisk.diskType	디스크 유형을 정의합니다.	standard_LRS, premium_LRS, or standardSSD_LRS . 기본값은 premium_LRS 입니다.
controlPlane.platform.azure.osDisk.diskSizeGB	VM의 Azure 디스크 크기입니다.	디스크 크기(GB)를 나타내는 정수입니다. 기본값은 1024 입니다.
controlPlane.platform.azure.osDisk.diskType	디스크 유형을 정의합니다.	Premium_LRS 또는 표준 SSD_LRS . 기본값은 premium_LRS 입니다.
platform.azure.baseDomainResourceGroupName	기본 도메인의 DNS 영역을 포함하는 리소스 그룹의 이름입니다.	문자열(예: production_cluster).

매개변수	설명	값
platform.azure.outboundType	클러스터를 인터넷에 연결하는 데 사용되는 아웃 바운드 라우팅 전략입니다. 사용자 정의 라우팅을 사용하는 경우 클러스터를 설치하기 전에 아웃 바운드 라우팅이 이미 구성된 경우 기존 네트워킹을 사용할 수 있어야 합니다. 설치 프로그램은 사용자 정의 라우팅 설정을 하지 않습니다.	LoadBalancer 또는 UserDefinedRouting . 기본값은 LoadBalancer 입니다.
platform.azure.region	클러스터를 호스팅하는 Azure 리전의 이름입니다.	유효한 리전 이름(예: centralus).
platform.azure.zone	시스템을 배치하려는 가용성 영역 목록.고가용성을 위해 최소한 두 개의 영역을 지정하십시오.	영역 목록(예: ["1" , "2" , "3"])
platform.azure.networkResourceGroupName	클러스터를 배포하려는 기존 VNet이 포함된 리소스 그룹의 이름입니다. 이 이름은 platform.azure.baseDomainResourceGroupName 과 같을 수 없습니다.	문자열.
platform.azure.virtualNetwork	클러스터를 배포할 기존 VNet의 이름입니다.	문자열.
platform.azure.controlPlaneSubnet	컨트롤 플레인 시스템을 배포할 VNet의 기존 서브넷 이름입니다.	유효한 CIDR(예: 10.0.0.0/16)
platform.azure.computeSubnet	컴퓨팅 시스템을 배포할 VNet의 기존 서브넷 이름입니다.	유효한 CIDR(예: 10.0.0.0/16)
platform.azure.cloudName	적절한 Azure API 엔드포인트에서 Azure SDK를 구성하는데 사용되는 Azure 클라우드 환경의 이름입니다. 비어있는 경우 기본값 AzurePublicCloud 가 사용됩니다.	AzurePublicCloud 또는 AzureUSGovernmentCloud 와 같은 유효한 클라우드 환경.



참고

Azure 가용성 영역을 사용자 지정하거나 Azure 클러스터와 함께 태그를 사용하여 Azure 리소스를 구성할 수 없습니다.

5.7.7.2. Azure용 샘플 사용자 지정 install-config.yaml 파일

install-config.yaml 파일을 사용자 지정하여 OpenShift Container Platform 클러스터 플랫폼에 대한 자세한 정보를 지정하거나 필수 매개변수 값을 수정할 수 있습니다.



중요

이 샘플 YAML 파일은 참조용으로만 제공됩니다. 설치 프로그램을 사용하여 **install-config.yaml** 파일을 받아서 수정해야 합니다.

```

apiVersion: v1
baseDomain: example.com 1
controlPlane: 2
  hyperthreading: Enabled 3 4
  name: master
  platform:
    azure:
      osDisk:
        diskSizeGB: 1024 5
        diskType: Premium_LRS
        type: Standard_D8s_v3
      replicas: 3
compute: 6
- hyperthreading: Enabled 7
  name: worker
  platform:
    azure:
      type: Standard_D2s_v3
      osDisk:
        diskSizeGB: 512 8
        diskType: Standard_LRS
      zones: 9
      - "1"
      - "2"
      - "3"
    replicas: 5
metadata:
  name: test-cluster 10
networking:
  clusterNetwork:
    - cidr: 10.128.0.0/14
    hostPrefix: 23
  machineNetwork:
    - cidr: 10.0.0.0/16
  networkType: OpenShiftSDN
  serviceNetwork:
    - 172.30.0.0/16
platform:
  azure:
    region: centralus 11
    baseDomainResourceGroupName: resource_group 12
    networkResourceGroupName: vnet_resource_group 13
    virtualNetwork: vnet 14
    controlPlaneSubnet: control_plane_subnet 15
    computeSubnet: compute_subnet 16
    outboundType: UserDefinedRouting 17
    cloudName: AzurePublicCloud
pullSecret: '{"auths": ...}' 18

```

```
fips: false 19
sshKey: ssh-ed25519 AAAA... 20
publish: Internal 21
```

- 1 10 11 18 필수 항목입니다. 설치 프로그램에서 이 값을 입력하라는 메시지를 표시합니다.
- 2 6 이러한 매개변수와 값을 지정하지 않으면 설치 프로그램은 기본값을 적용합니다.
- 3 7 **controlPlane** 섹션은 단일 매핑이지만 **compute** 섹션은 일련의 매핑입니다. 서로 다른 데이터 구조의 요구사항을 충족하도록 **compute** 섹션의 첫 번째 줄은 하이픈(-)으로 시작해야 하며 **controlPlane** 섹션의 첫 번째 줄은 하이픈으로 시작할 수 없습니다. 하나의 컨트롤 플레인 풀만 사용됩니다.
- 4 동시 멀티스레딩 또는 **hyperthreading** 활성화/비활성화 여부를 지정합니다. 시스템 코어의 성능을 높이기 위해 기본적으로 동시 멀티스레딩이 활성화됩니다. 매개변수 값을 **Disabled**로 설정하여 비활성화할 수 있습니다. 일부 클러스터 시스템에서 동시 멀티스레딩을 비활성화할 경우에는 해당 멀티스레딩을 모든 클러스터 시스템에서 비활성화해야 합니다.



중요

동시 멀티스레딩을 비활성화하는 경우 용량 계획에서 시스템 성능이 크게 저하될 수 있는 문제를 고려해야 합니다. 동시 멀티스레딩을 비활성화하는 경우, 사용자 시스템에 더 큰 가상 머신 유형(예: **Standard_D8s_v3**)을 사용하십시오.

- 5 8 사용할 디스크 크기는 GB 단위로 지정할 수 있습니다. 컨트롤 플레인 노드(마스터 노드라고도 함)의 최소 권장 사항은 1024GB입니다.
- 9 시스템을 배포할 영역 목록을 지정합니다. 고가용성을 위해 최소한 두 개의 영역을 지정하십시오.
- 12 기본 도메인의 DNS 영역을 포함하는 리소스 그룹의 이름을 지정합니다.
- 13 기존 VNet을 사용하는 경우 이를 포함하는 리소스 그룹의 이름을 지정합니다.
- 14 기존 VNet을 사용하는 경우 해당 이름을 지정합니다.
- 15 기존 VNet을 사용하는 경우 컨트롤 플레인 시스템을 호스팅할 서브넷의 이름을 지정합니다.
- 16 기존 VNet을 사용하는 경우 컴퓨팅 시스템을 호스팅할 서브넷의 이름을 지정합니다.
- 17 사용자의 아웃 바운드 라우팅을 사용자 지정할 수 있습니다. 사용자 정의 라우팅을 구성하면 클러스터에서 외부 엔드 포인트가 노출되지 않습니다. 송신에 대한 사용자 정의 라우팅을 사용하려면 기존 VNet에 클러스터를 배포해야 합니다.
- 19 FIPS 모드 활성화 또는 비활성화 여부입니다. 기본적으로 FIPS 모드는 비활성화됩니다. FIPS 모드가 활성화되면 OpenShift Container Platform이 실행되는 RHCOS(Red Hat Enterprise Linux CoreOS) 시스템에서 기본 Kubernetes 암호화 제품군은 우회하고 RHCOS와 함께 제공되는 암호화 모듈을 대신 사용합니다.



중요

FIPS 검증 / 진행중인 모듈 암호화 라이브러리 사용은 **x86_64** 아키텍처의 OpenShift Container Platform 배포에서만 지원됩니다.

- 20 선택사항으로, 클러스터의 시스템에 액세스하는 데 사용할 **sshKey** 값을 제공할 수도 있습니다.



참고

설치 디버깅 또는 재해 복구를 수행하려는 프로덕션 OpenShift Container Platform 클러스터의 경우 **ssh-agent** 프로세스가 사용하는 SSH 키를 지정합니다.

- 21** 클러스터의 사용자 엔드포인트를 게시하는 방법. 인터넷에서 액세스할 수 없는 프라이빗 클러스터를 배포하려면 **publish**를 **Internal**로 설정합니다. 기본값은 **External**입니다.

5.7.7.3. 설치 중 클러스터 단위 프록시 구성

프로덕션 환경에서는 인터넷에 대한 직접 액세스를 거부하고 대신 HTTP 또는 HTTPS 프록시를 제공합니다. **install-config.yaml** 파일에서 프록시 설정을 구성하여 프록시가 사용되도록 새 OpenShift Container Platform 클러스터를 구성할 수 있습니다.

사전 요구 사항

- 기존 **install-config.yaml** 파일이 있습니다.
- 클러스터에서 액세스해야 하는 사이트를 검토하고 프록시를 바이패스해야 하는지 확인했습니다. 기본적으로 호스팅 클라우드 공급자 API에 대한 호출을 포함하여 모든 클러스터 발신(Egress) 트래픽이 프록시됩니다. 필요한 경우 프록시를 바이패스하기 위해 **Proxy** 오브젝트의 **spec.noProxy** 필드에 사이트를 추가했습니다.



참고

Proxy 오브젝트의 **status.noProxy** 필드는 설치 구성에 있는 **networking.machineNetwork[].cidr**, **networking.clusterNetwork[].cidr**, **networking.serviceNetwork[]** 필드의 값으로 채워집니다.

Amazon Web Services (AWS), Google Cloud Platform (GCP), Microsoft Azure 및 Red Hat OpenStack Platform (RHOSP)에 설치하는 경우 **Proxy** 오브젝트 **status.noProxy** 필드도 인스턴스 메타데이터 끝점(**169.254.169.254**)로 채워집니다.

절차

1. **install-config.yaml** 파일을 편집하고 프록시 설정을 추가합니다. 예를 들면 다음과 같습니다.

```
apiVersion: v1
baseDomain: my.domain.com
proxy:
  httpProxy: http://<username>:<pswd>@<ip>:<port> 1
  httpsProxy: https://<username>:<pswd>@<ip>:<port> 2
  noProxy: example.com 3
  additionalTrustBundle: | 4
    -----BEGIN CERTIFICATE-----
    <MY_TRUSTED_CA_CERT>
    -----END CERTIFICATE-----
  ...
```

- 1** 클러스터 외부에서 HTTP 연결을 구축하는 데 사용할 프록시 URL입니다. URL 스키마는 **http**여야 합니다.

- 2 클러스터 외부에서 HTTPS 연결을 구축하는 데 사용할 프록시 URL입니다.
- 3 대상 도메인 이름, IP 주소 또는 프록시에서 제외할 기타 네트워크 CIDR로 이루어진 쉽표로 구분된 목록입니다. 하위 도메인과 일치하려면 도메인 앞에 `.`을 입력합니다. 예를 들어, `.y.com`은 `x.y.com`과 일치하지만 `y.com`은 일치하지 않습니다. `*`를 사용하여 모든 대상에 대해 프록시를 바이패스합니다.
- 4 이 값을 제공하면 설치 프로그램에서 추가 CA 인증서를 보유할 `openshift-config` 네임스페이스에 `user-ca-bundle`이라는 구성 맵을 생성합니다. `additionalTrustBundle` 및 하나 이상의 프록시 설정을 제공하는 경우 `프록시` 오브젝트는 `trustedCA` 필드의 `user-ca-bundle` 구성 맵을 참조하도록 구성됩니다. 그러면 Cluster Network Operator에서 `trustedCA` 매개 변수에 대해 지정된 콘텐츠를 RHCOS 신뢰 번들과 병합하는 `trusted-ca-bundle` 구성 맵을 생성합니다. 프록시의 ID 인증서를 RHCOS 트러스트 번들에 있는 기관에서 서명하지 않은 경우 `additionalTrustBundle` 필드가 있어야 합니다.

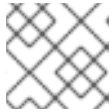

참고

설치 프로그램에서 프록시 `adinessEndpoints` 필드를 지원하지 않습니다.

2. 파일을 저장해 놓고 OpenShift Container Platform을 설치할 때 참조하십시오.

제공되는 `install-config.yaml` 파일의 프록시 설정을 사용하는 `cluster`라는 이름의 클러스터 전체 프록시가 설치 프로그램에 의해 생성됩니다. 프록시 설정을 제공하지 않아도 `cluster Proxy` 오브젝트는 계속 생성되지만 `spec`은 `nil`이 됩니다.



참고

`cluster`라는 `Proxy` 오브젝트만 지원되며 추가 프록시는 생성할 수 없습니다.

5.7.8. 클러스터 배포

호환되는 클라우드 플랫폼에 OpenShift Container Platform을 설치할 수 있습니다.

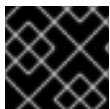

중요

최초 설치 과정에서 설치 프로그램의 `create cluster` 명령을 한 번만 실행할 수 있습니다.

사전 요구 사항

- 클러스터를 호스팅하는 클라우드 플랫폼으로 계정을 구성합니다.
- OpenShift Container Platform 설치 프로그램과 클러스터의 풀 시크릿을 받습니다.

절차

1. 설치 프로그램이 포함된 디렉터리로 변경하고 클러스터 배포를 초기화합니다.

```
$ ./openshift-install create cluster --dir <installation_directory> \ 1
--log-level=info 2
```

1 <installation_directory>는 다음을 지정합니다.

- 2 다른 설치 세부 사항을 보려면 **info** 대신 **warn**, **debug** 또는 **error**를 지정합니다.



참고

호스트에 구성된 클라우드 공급자 계정에 클러스터를 배포하기에 충분한 권한이 없는 경우, 설치 프로세스가 중단되고 누락된 권한을 알리는 메시지가 표시됩니다.

클러스터 배포가 완료되면 웹 콘솔로 연결되는 링크와 **kubeadmin** 사용자의 인증 정보가 포함된 클러스터 액세스 지침이 사용자 터미널에 표시됩니다.

출력 예

```
...
INFO Install complete!
INFO To access the cluster as the system:admin user when using 'oc', run 'export
KUBECONFIG=/home/myuser/install_dir/auth/kubeconfig'
INFO Access the OpenShift web-console here: https://console-openshift-
console.apps.mycluster.example.com
INFO Login to the console with user: "kubeadmin", and password: "4vYBz-Ee6gm-ymBZj-
Wt5AL"
INFO Time elapsed: 36m22s
```

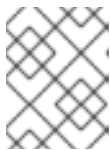

참고

설치에 성공하면 클러스터 액세스 및 인증 정보도 **<installation_directory>/openshift_install.log**로 출력됩니다.



중요

- 설치 프로그램에서 생성하는 Ignition 구성 파일에 24시간 후에 만료되는 인증서가 포함되어 있습니다. 이 인증서는 그 후에 갱신됩니다. 인증서를 갱신하기 전에 클러스터가 종료되고 24시간이 지난 후에 클러스터가 다시 시작되면 클러스터는 만료된 인증서를 자동으로 복구합니다. 예외적으로 kubelet 인증서를 복구하려면 대기 중인 **node-bootstrapper** 인증서 서명 요청(CSR)을 수동으로 승인해야 합니다. 자세한 내용은 *Recovering from expired control plane certificates* 문서를 참조하십시오.
- 클러스터를 설치한 후 24시간에서 22시간까지의 인증서가 교체되기 때문에 생성된 후 12시간 이내에 Ignition 구성 파일을 사용하는 것이 좋습니다. 12시간 이내에 Ignition 구성 파일을 사용하면 설치 중에 인증서 업데이트가 실행되는 경우 설치 실패를 방지할 수 있습니다.



중요

설치 프로그램에서 생성되는 파일이나 설치 프로그램을 삭제해서는 안 됩니다. 클러스터를 삭제하려면 두 가지가 모두 필요합니다.

5.7.9. 바이너리를 다운로드하여 OpenShift CLI 설치

명령줄 인터페이스를 사용하여 OpenShift Container Platform과 상호 작용하기 위해 OpenShift CLI(**oc**)를 설치할 수 있습니다. Linux, Windows 또는 macOS에 **oc**를 설치할 수 있습니다.



중요

이전 버전의 **oc**를 설치한 경우, OpenShift Container Platform 4.7의 모든 명령을 완료하는데 해당 버전을 사용할 수 없습니다. 새 버전의 **oc**를 다운로드하여 설치합니다.

5.7.9.1. Linux에서 OpenShift CLI 설치

다음 절차를 사용하여 Linux에서 OpenShift CLI(**oc**) 바이너리를 설치할 수 있습니다.

절차

1. Red Hat 고객 포털에서 [OpenShift Container Platform 다운로드 페이지](#)로 이동합니다.
2. 버전 드롭다운 메뉴에서 적절한 버전을 선택합니다.
3. **OpenShift v4.7 Linux Client(OpenShift v4.7 Linux 클라이언트)** 항목 옆에 있는 **지금 다운로드**를 클릭하고 파일을 저장합니다.
4. 아카이브의 압축을 풉니다.

```
$ tar xvfz <file>
```

5. **oc** 바이너리를 **PATH**에 있는 디렉터리에 배치합니다.
PATH를 확인하려면 다음 명령을 실행합니다.

```
$ echo $PATH
```

OpenShift CLI를 설치한 후 **oc** 명령을 사용할 수 있습니다.

```
$ oc <command>
```

5.7.9.2. Windows에서 OpenShift CLI 설치

다음 절차에 따라 Windows에 OpenShift CLI(**oc**) 바이너리를 설치할 수 있습니다.

절차

1. Red Hat 고객 포털에서 [OpenShift Container Platform 다운로드 페이지](#)로 이동합니다.
2. 버전 드롭다운 메뉴에서 적절한 버전을 선택합니다.
3. **OpenShift v4.7 Windows Client** 항목 옆에 있는 **지금 다운로드**를 클릭하고 파일을 저장합니다.
4. ZIP 프로그램으로 아카이브의 압축을 풉니다.
5. **oc** 바이너리를 **PATH**에 있는 디렉터리로 이동합니다.
PATH를 확인하려면 명령 프롬프트를 열고 다음 명령을 실행합니다.

```
C:\> path
```

OpenShift CLI를 설치한 후 **oc** 명령을 사용할 수 있습니다.

```
C:\> oc <command>
```

5.7.9.3. macOS에 OpenShift CLI 설치

다음 절차에 따라 macOS에서 OpenShift CLI(**oc**) 바이너리를 설치할 수 있습니다.

절차

1. Red Hat 고객 포털에서 [OpenShift Container Platform 다운로드 페이지](#)로 이동합니다.
2. **버전** 드롭다운 메뉴에서 적절한 버전을 선택합니다.
3. **OpenShift v4.7 MacOSX Client** 항목 옆에 있는 **지금 다운로드**를 클릭하고 파일을 저장합니다.
4. 아카이브의 압축을 해제하고 압축을 풉니다.
5. **oc** 바이너리 PATH의 디렉터리로 이동합니다.
PATH를 확인하려면 터미널을 열고 다음 명령을 실행합니다.

```
$ echo $PATH
```

OpenShift CLI를 설치한 후 **oc** 명령을 사용할 수 있습니다.

```
$ oc <command>
```

5.7.10. CLI를 사용하여 클러스터에 로그인

클러스터 **kubeconfig** 파일을 내보내서 기본 시스템 사용자로 클러스터에 로그인할 수 있습니다.

kubeconfig 파일에는 CLI에서 올바른 클러스터 및 API 서버에 클라이언트를 연결하는 데 사용하는 클러스터에 대한 정보가 포함되어 있습니다. 이 파일은 클러스터별로 고유하며 OpenShift Container Platform 설치 과정에서 생성됩니다.

사전 요구 사항

- OpenShift Container Platform 클러스터를 배포했습니다.
- **oc** CLI를 설치했습니다.

프로세스

1. **kubeadmin** 인증 정보를 내보냅니다.

```
$ export KUBECONFIG=<installation_directory>/auth/kubeconfig 1
```

1 **<installation_directory>**는 설치 파일을 저장한 디렉터리의 경로를 지정합니다.

2. 내보낸 구성을 사용하여 **oc** 명령을 성공적으로 실행할 수 있는지 확인합니다.

```
$ oc whoami
```

출력 예

```
system:admin
```

추가 리소스

- OpenShift Container Platform 웹 콘솔 액세스 및 이해에 대한 자세한 내용은 [웹 콘솔에 액세스](#)를 참조하십시오.

5.7.11. OpenShift Container Platform의 Telemetry 액세스

OpenShift Container Platform 4.7에서 클러스터 상태 및 업데이트 성공에 대한 메트릭을 제공하기 위해 기본적으로 실행되는 Telemetry 서비스에는 인터넷 액세스가 필요합니다. 클러스터가 인터넷에 연결되어 있으면 Telemetry가 자동으로 실행되고 [OpenShift Cluster Manager](#)에 클러스터가 자동으로 등록됩니다.

[OpenShift Cluster Manager](#) 인벤토리가 올바르거나 OpenShift Cluster Manager를 사용하여 자동으로 또는 OpenShift Cluster Manager를 사용하여 수동으로 유지 관리되는지 확인한 후 [subscription watch](#)를 사용하여 계정 또는 다중 클러스터 수준에서 OpenShift Container Platform 서브스크립션을 추적합니다.

추가 리소스

- Telemetry 서비스에 대한 자세한 내용은 [원격 상태 모니터링 정보](#)를 참조하십시오.

5.7.12. 다음 단계

- [클러스터를 사용자 지정합니다.](#)
- 필요한 경우 [원격 상태 보고 옵트아웃](#)을 수행할 수 있습니다.

5.8. 자세한 내용은 정부 리전에 AZURE의 클러스터 설치를 참조하십시오.

OpenShift Container Platform 버전 4.7에서는 사용자가 제공하는 인프라를 사용하여 Microsoft Azure에 클러스터를 설치할 수 있습니다. 정부 리전을 설정하려면 클러스터를 설치하기 전에 `install-config.yaml` 파일에서 매개변수를 수정합니다.

5.8.1. 사전 요구 사항

- [OpenShift Container Platform 설치 및 업데이트](#) 프로세스에 대한 세부 사항을 검토하십시오.
- 클러스터를 호스팅하고, 클러스터를 배포할 테스트 및 검증된 정부 리전을 결정하도록 [Azure 계정을 구성](#)하십시오.
- 방화벽을 사용하는 경우, 클러스터가 액세스해야 하는 [사이트를 허용하도록 방화벽을 구성](#)해야 합니다.
- 시스템의 IAM(ID 및 액세스 관리) 기능을 허용하지 않는 경우, 클러스터 관리자가 [수동으로 IAM 인증 정보를 생성 및 유지관리](#)할 수 있습니다. 수동 모드는 클라우드 IAM API에 연결할 수 없는 환경에서도 사용할 수 있습니다.

5.8.2. 지원되는 Azure 정부 리전

OpenShift Container Platform은 [Microsoft Azure Government \(MAG\)](#) 지역에 클러스터 배포를 지원합니다. MAG는 연방, 주, 지역 수준의 미국 정부 기관은 물론 Azure에서 중요한 워크로드를 실행해야 하는 미국 정부 기관, 계약자, 교육 기관 및 기타 미국 고객을 위해 설계되었습니다. MAG는 정부 전용 데이터 센터 리전으로 구성되며 모두 [영향 레벨 5 임시 승인](#)이 부여됩니다.

MAG 리전에 설치하려면 `install-config.yaml` 파일에서 Azure Government 전용 클라우드 인스턴스 및 리전을 수동으로 구성해야 합니다. 또한 적절한 정부 환경을 참조하도록 서비스 주체를 업데이트해야 합니다.



참고

설치 프로그램의 터미널 프롬프트를 사용하여 Azure 정부 리전을 선택할 수 없습니다. **install-config.yaml** 파일에서 리전을 수동으로 정의해야 합니다. 지정된 리전에 따라 **AzureUSGovernmentCloud** 와 같은 전용 클라우드 인스턴스도 설정해야 합니다.

5.8.3. 프라이빗 클러스터

외부 엔드 포인트를 노출하지 않는 비공개 OpenShift Container Platform 클러스터를 배포할 수 있습니다. 프라이빗 클러스터는 내부 네트워크에서만 액세스할 수 있으며 인터넷에 노출되지 않습니다.

기본적으로 OpenShift Container Platform은 공개적으로 액세스 가능한 DNS 및 끝점을 사용하여 프로비저닝됩니다. 따라서 개인 클러스터를 배포할 때 클러스터에서 DNS, Ingress Controller 및 API 서버를 비공개로 설정할 수 있습니다. 즉 클러스터 리소스는 내부 네트워크에서만 액세스할 수 있고 인터넷에는 노출되지 않습니다.

프라이빗 클러스터를 배포하려면 요구사항을 충족하는 기존 네트워킹을 사용해야 합니다. 네트워크의 다른 클러스터 사이에 클러스터 리소스를 공유할 수 있습니다.

또한 프로비저닝하는 클라우드에 대한 API 서비스, 프로비저닝하는 네트워크의 호스트, 설치 미디어를 받기 위해 필요한 인터넷 등에 액세스 권한이 있는 시스템에서 프라이빗 클러스터를 배포해야 합니다. 이러한 액세스 요구사항을 충족하고 회사의 지침을 따르는 모든 시스템을 사용할 수 있습니다. 클라우드 네트워크의 배스천 호스트 또는 VPN을 통해 네트워크에 액세스할 수 있는 시스템 등을 예로 들 수 있습니다.

5.8.3.1. Azure의 프라이빗 클러스터

Microsoft Azure에서 개인 클러스터를 만들려면 클러스터를 호스팅할 기존 개인 VNet 및 서브넷을 제공해야 합니다. 또한 설치 프로그램에서 클러스터에 필요한 DNS 레코드를 확인할 수 있어야 합니다. 설치 프로그램은 내부 트래픽용 Ingress Operator 및 API 서버를 구성합니다.

네트워크가 개인 VNET에 연결하는 방법에 따라 클러스터의 프라이빗 DNS 레코드를 확인하기 위해 DNS 전달자를 사용해야 할 수도 있습니다. 클러스터의 시스템은 DNS 확인을 위해 내부적으로 **168.63.129.16**을 사용합니다. 자세한 내용은 Azure 문서의 [Azure 프라이빗 DNS란 무엇인가와 IP 주소 168.63.129.16은 무엇인가?](#)를 참조하십시오.

클러스터가 Azure API에 액세스하려면 여전히 인터넷 접속이 필요합니다.

다음은 프라이빗 클러스터를 설치할 때 필요하지 않거나 생성되지 않는 항목들입니다.

- **BaseDomainResourceGroup**(클러스터가 공개 레코드를 생성하지 않으므로)
- 공용 IP 주소
- 공용 DNS 레코드
- 공용 끝점

The cluster is configured so that the Operators do not create public records for the cluster and all cluster machines are placed in the private subnets that you specify.

5.8.3.1.1. 제한

Azure의 프라이빗 클러스터에는 기존 VNet 사용과 관련된 제한 사항만 적용됩니다.

5.8.3.2. 사용자 정의 아웃 바운드 라우팅

OpenShift Container Platform에서 실행되는 클러스터의 아웃 바운드 라우팅을 선택하고 인터넷에 연결할 수 있습니다. 이를 통해 공용 IP 주소 및 공용 로드 밸런서의 생성을 생략할 수 있습니다.

클러스터를 설치하기 전에 **install-config.yaml** 파일에서 매개 변수를 수정하여 사용자 정의 라우팅을 구성할 수 있습니다. 클러스터를 설치할 때 아웃 바운드 라우팅을 사용하려면 기존 VNet이 필요합니다. 설치 프로그램은 이를 설정하지 않습니다.

사용자 정의 라우팅을 사용하도록 클러스터를 구성할 때 설치 프로그램은 다음 리소스를 생성하지 않습니다.

- 인터넷 액세스를 위한 아웃 바운드 규칙
- 공용 로드 밸런서의 공용 IP
- 아웃 바운드 요청을 위해 공용로드 밸런서에 클러스터 머신을 추가하기 위한 Kubernetes 서비스 객체

사용자 정의 라우팅을 설정하기 전에 다음 항목을 사용할 수 있는지 확인해야 합니다.

- 내부 레지스트리 미러를 사용하지 않는 경우 인터넷으로의 Egress는 컨테이너 이미지를 가져올 수 있습니다.
- 클러스터는 Azure API에 액세스할 수 있습니다.
- 다양한 허용 목록 엔드 포인트가 설정됩니다. **방화벽 설정** 섹션에서 이러한 엔드 포인트를 참조할 수 있습니다.

사용자 정의 라우팅을 사용하여 인터넷 액세스에 지원되는 기존의 몇 가지 네트워킹 설정이 있습니다.

네트워크 주소 변환을 사용하는 프라이빗 클러스터

[Azure VNET NAT \(네트워크 주소 변환\)](#) 를 사용하여 클러스터의 서브넷에 대한 아웃 바운드 인터넷 액세스를 제공할 수 있습니다. 설정 지침은 Azure 설명서의 [Create a NAT gateway using Azure CLI](#) 에서 참조하십시오.

Azure NAT 및 사용자 정의 라우팅이 구성된 VNet 설정을 사용하는 경우 공용 엔드포인트없이 개인 클러스터를 만들 수 있습니다.

Azure 방화벽이 있는 개인 클러스터

Azure 방화벽을 사용하여 클러스터를 설치하는 데 사용되는 VNet의 아웃 바운드 라우팅을 제공할 수 있습니다. Azure 설명서에서 [Azure Firewall을 사용하여 사용자 정의 라우팅을 제공하는 방법](#) 에 대해 자세히 알아볼 수 있습니다.

Azure 방화벽 및 사용자 정의 라우팅이 구성된 VNet 설정을 사용하는 경우 공용 엔드포인트없이 개인 클러스터를 만들 수 있습니다.

프록시 설정이 있는 프라이빗 클러스터

사용자 정의 라우팅과 함께 프록시를 사용하여 인터넷으로의 송신 (Egress)을 허용할 수 있습니다. 클러스터 Operator가 프록시를 사용하여 Azure API에 액세스하지 않도록 해야 합니다. Operator는 프록시 외부에서 Azure API에 액세스할 수 있어야 합니다.

0.0.0.0/0이 Azure에 의해 자동으로 설정된 상태에서 서브넷의 기본 라우팅 테이블을 사용하는 경우 IP 주소가 공용인 경우에도 모든 Azure API 요청이 Azure의 내부 네트워크를 통해 라우팅됩니다. 네트워크 보안 그룹 규칙이 Azure API 엔드포인트으로의 송신을 허용하는 한 사용자 정의 라우팅이 구성된 프록시를 사용하면 공용 엔드포인트없이 프라이빗 클러스터를 만들 수 있습니다.

인터넷 액세스가 없는 프라이빗 클러스터

Azure API를 제외한 인터넷에 대한 모든 액세스를 제한하는 개인 네트워크를 설치할 수 있습니다. 이는 릴리스 이미지 레지스트리를 로컬로 미러링하여 수행됩니다. 클러스터는 다음에 액세스할 수 있어야 합니다.

- 컨테이너 이미지를 가져올 수 있는 내부 레지스트리 미러
- Azure API에 액세스

이러한 요구 사항을 사용할 수 있으면 사용자 정의 라우팅을 사용하여 공용 엔드 포인트가 없는 개인 클러스터를 만들 수 있습니다.

5.8.4. OpenShift Container Platform 클러스터에서 VNet의 재사용 정보

OpenShift Container Platform 4.7에서는 Microsoft Azure의 기존 Azure Virtual Network(VNet)에 클러스터를 배포할 수 있습니다. 이때 VNet 및 라우팅 규칙 내의 기존 서브넷도 사용해야 합니다.

기존 Azure VNet에 OpenShift Container Platform을 배포하면 새 계정의 서비스 한도 제한을 회피하거나 회사의 지침에 따른 운영 제한을 따르기 수월해집니다. 이 방법은 VNet을 직접 생성하는 데 필요한 인프라 생성 권한을 받을 수 없을 때 사용하기 좋은 대안입니다.

5.8.4.1. VNet 사용 요구사항

기존 VNet을 사용하여 클러스터를 배포하는 경우 클러스터를 설치하기 전에 추가 네트워크 구성을 수행해야 합니다. 설치 관리자 프로비저닝 인프라 클러스터에서, 설치 관리자는 일반적으로 다음 구성 요소를 생성하지만 기존 VNet에 설치할 때는 생성하지 않습니다.

- 서브넷
- 라우팅 테이블
- VNet
- 네트워크 보안 그룹



참고

설치 프로그램을 사용하려면 클라우드 제공 DNS 서버를 사용해야 합니다. 사용자 지정 DNS 서버 사용은 지원되지 않으며 이로 인해 설치에 실패합니다.

사용자 지정 VNet을 사용하는 경우, 사용할 클러스터와 설치 프로그램에 맞게 VNet과 해당 서브넷을 구성해야 합니다. 설치 프로그램에서 사용할 클러스터의 네트워크 범위를 세분하거나 서브넷에 대한 라우팅 테이블을 설정하거나 DHCP와 같은 VNet 옵션을 설정할 수 없으므로 클러스터를 설치하기 전에 직접 해당 작업을 수행해야 합니다.

클러스터는 기존 VNet과 서브넷이 포함된 리소스 그룹에 액세스할 수 있어야 합니다. 클러스터가 생성하는 모든 리소스는 생성된 별도의 리소스 그룹에 배치되지만 일부 네트워크 리소스는 별도의 그룹으로부터 사용됩니다. 일부 클러스터 Operator는 두 리소스 그룹 모두의 리소스에 액세스할 수 있어야 합니다. 예를 들어 Machine API 컨트롤러는 생성하는 가상 머신에 대한 NICS를 네트워킹 리소스 그룹의 서브넷에 연결합니다.

VNet은 다음 특성을 충족해야 합니다.

- VNet의 CIDR 블록에는 클러스터 시스템의 IP 주소 풀인 **Networking.MachineCIDR** 범위가 포함되어야 합니다.

- VNet과 해당 서브넷은 동일한 리소스 그룹에 속해야 하며 서브넷은 고정 IP 주소 대신 Azure 할당 DHCP IP 주소를 사용하도록 구성해야 합니다.

VNet 내에 두 서브넷을 제공해야 합니다. 하나는 컨트롤 플레인 시스템용이고 다른 하나는 컴퓨팅 시스템 용입니다. Azure는 지정한 리전 내의 다른 가용성 영역에 시스템을 배포하므로 클러스터는 기본적으로 고 가용성을 갖습니다.

제공한 서브넷이 적합한지 확인하기 위해 설치 프로그램이 다음 데이터를 확인합니다.

- 지정된 서브넷이 모두 존재합니다.
- 두 개의 사설 서브넷(컨트롤 플레인 시스템용 및 컴퓨팅 시스템용)이 있습니다.
- 서브넷 CIDR이 사용자가 지정한 시스템 CIDR에 속합니다. 프라이빗 서브넷을 제공하지 않는 가용성 영역에서는 시스템이 프로비저닝되지 않습니다. 필요한 경우, 설치 프로그램은 컨트롤 플레인과 작업자 노드를 관리하는 공용 로드 밸런서를 만들고 Azure는 여기에 공용 IP 주소를 할당합니다.

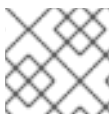

참고

기존 VNet을 사용하는 클러스터를 제거해도 VNet은 삭제되지 않습니다.

5.8.4.1.1. 네트워크 보안 그룹 요구사항

컴퓨팅과 컨트롤 플레인 시스템을 호스팅하는 서브넷에 대한 네트워크 보안 그룹은 클러스터 통신이 올바른지 확인하기 위해 특정 액세스 권한이 필요합니다. 필요한 클러스터 통신 포트에 대한 액세스를 허용하는 규칙을 만들어야 합니다.



중요

클러스터를 설치하기 전에 네트워크 보안 그룹 규칙을 마련해야 합니다. 필요한 액세스 권한 없이 클러스터를 설치하려고 하면 설치 프로그램이 Azure API에 연결할 수 없으며 설치가 실패합니다.

표 5.24. 필수 포트

포트	설명	컨트롤 플레인	컴퓨팅
80	HTTP 트래픽 허용		x
443	HTTPS 트래픽 허용		x
6443	컨트롤 플레인 시스템과의 통신을 허용합니다.	x	
22623	머신을 프로비저닝하기 위해 머신 구성 서버와의 내부 통신 허용	x	



참고

클러스터 구성 요소는 Kubernetes 컨트롤러가 업데이트하는 사용자 제공 네트워크 보안 그룹을 변경하지 않으므로 나머지 환경에 영향을 주지 않고 Kubernetes 컨트롤러에 대한 pseudo-network 보안 그룹이 생성됩니다.

5.8.4.2. 권한 분할

OpenShift Container Platform 4.3부터 클러스터를 배포하는 데 설치 프로그램에서 프로비저닝한 인프라 클러스터에 필요한 권한 중 일부가 필요하지 않게 되었습니다. 이러한 변경은 회사에서 보유할 수 있는 권한 분할을 모방합니다. 즉, 몇몇 사람이 다른 사람들과 다른 리소스를 클라우드에 생성할 수 있습니다. 예를 들어 인스턴스, 스토리지, 로드 밸런서와 같은 애플리케이션 관련 항목을 생성할 수는 있지만 VNet, 서브넷 또는 인그레스 규칙과 같은 네트워킹 관련 구성 요소는 생성할 수 없습니다.

클러스터를 생성할 때 사용하는 Azure 자격 증명에는 서브넷, 라우팅 테이블, 인터넷 게이트웨이, NAT, VPN과 같은 VNet 내 핵심 네트워킹 구성 요소와 VNet을 생성하는 데 필요한 네트워킹 권한이 필요하지 않습니다. 하지만 로드 밸런서, 보안 그룹, 스토리지 계정 및 노드와 같이 클러스터 내 시스템에 필요한 애플리케이션 리소스를 생성하려면 여전히 권한이 필요합니다.

5.8.4.3. 클러스터 간 격리

클러스터는 기존 서브넷의 네트워크 보안 그룹을 수정할 수 없기 때문에 VNet에서 클러스터를 서로 격리할 방법이 없습니다.

5.8.5. OpenShift Container Platform 용 인터넷 액세스

OpenShift Container Platform 4.7에서 클러스터를 설치하려면 인터넷 액세스가 필요합니다.

다음의 경우 인터넷 액세스가 필요합니다.

- [OpenShift Cluster Manager](#) 에 액세스하여 설치 프로그램을 다운로드하고 서브스크립션 관리를 수행합니다. 클러스터가 인터넷에 액세스할 수 있고 Telemetry 서비스를 비활성화하지 않은 경우, 클러스터에 자동으로 권한이 부여됩니다.
- [Quay.io](#)에 액세스. 클러스터를 설치하는 데 필요한 패키지를 받을 수 있습니다.
- 클러스터 업데이트를 수행하는 데 필요한 패키지를 받을 수 있습니다.

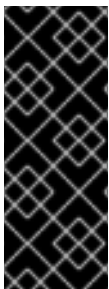

중요

클러스터가 직접 인터넷에 액세스할 수 없는 경우, 프로비저닝하는 일부 유형의 인프라에서 제한된 네트워크 설치를 수행할 수 있습니다. 설치를 수행하는 프로세스에서 필요한 내용을 다운로드한 다음, 이를 사용하여 클러스터를 설치하고 설치 프로그램을 생성하는 데 필요한 패키지로 미리 레지스트리를 채웁니다. 설치 유형에 따라서는 클러스터를 설치하는 환경에 인터넷 액세스가 필요하지 않을 수도 있습니다. 클러스터를 업데이트하기 전에 미리 레지스트리의 내용을 업데이트합니다.

5.8.6. SSH 개인 키 생성 및 에이전트에 추가

클러스터에서 설치 디버깅 또는 재해 복구를 수행하려면 **ssh-agent** 및 설치 프로그램 모두에 SSH 키를 지정해야 합니다. 이 키를 사용하여 공용 클러스터의 부트스트랩 시스템에 액세스하여 설치 문제를 해결할 수 있습니다.



참고

프로덕션 환경에서는 재해 복구 및 디버깅이 필요합니다.

이 키를 사용자 **core**로서 마스터 노드에 SSH를 수행할 수 있습니다. 클러스터를 배포할 때 **core** 사용자의 `~/.ssh/authorized_keys` 목록에 이 키가 추가됩니다.



참고

AWS 키 쌍과 같이 플랫폼 고유의 방식으로 구성된 키가 아닌 로컬 키를 사용해야 합니다.

프로세스

1. 컴퓨터에 암호 없는 인증용으로 구성된 SSH 키가 없으면 키를 생성합니다. 예를 들어 Linux 운영 체제를 사용하는 컴퓨터에서 다음 명령을 실행합니다.

```
$ ssh-keygen -t ed25519 -N "" \
-f <path>/<file_name> 1
```

- 1 새로운 SSH 키의 경로 및 파일 이름(예 ~/.ssh/id_rsa)을 지정합니다. 기존 키 쌍이 있는 경우 공개 키가 '~/.ssh' 디렉터리에 있는지 확인하십시오.

이 명령을 실행하면 사용자가 지정한 위치에 암호가 필요하지 않은 SSH 키가 생성됩니다.

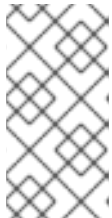

참고

x86_64 아키텍처에 FIPS 검증 / 진행 중인 모듈 (Modules in Process) 암호화 라이브러리를 사용하는 OpenShift Container Platform 클러스터를 설치하려면 ed25519 알고리즘을 사용하는 키를 생성하지 마십시오. 대신 rsa 또는 ecdsa 알고리즘을 사용하는 키를 생성합니다.

2. ssh-agent 프로세스를 백그라운드 작업으로 시작합니다.

```
$ eval "$(ssh-agent -s)"
```

출력 예

```
Agent pid 31874
```

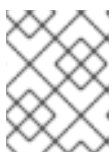

참고

클러스터가 FIPS 모드인 경우 FIPS 호환 알고리즘만 사용하여 SSH 키를 생성합니다. 키는 RSA 또는 ECDSA여야 합니다.

3. ssh-agent에 SSH 개인 키를 추가합니다.

```
$ ssh-add <path>/<file_name> 1
```

출력 예

```
Identity added: /home/<you>/<path>/<file_name> (<computer_name>)
```

- 1 SSH 개인 키의 경로 및 파일 이름을 지정합니다(예: ~/.ssh/id_rsa).

다음 단계

- OpenShift Container Platform을 설치할 때 SSH 공개 키를 설치 프로그램에 지정합니다.

5.8.7. 설치 프로그램 받기

OpenShift Container Platform을 설치하기 전에 로컬 컴퓨터에 설치 파일을 다운로드합니다.

사전 요구 사항

- 500MB의 로컬 디스크 공간이 있는 Linux 또는 macOS를 실행하는 컴퓨터가 있습니다.

프로세스

1. OpenShift Cluster Manager 사이트의 [인프라 공급자](#) 페이지에 액세스합니다. Red Hat 계정이 있으면 사용자 자격 증명으로 로그인합니다. 계정이 없으면 계정을 만드십시오.
2. 인프라 공급자를 선택합니다.
3. 설치 유형 페이지로 이동한 다음, 운영 체제에 맞는 설치 프로그램을 다운로드하여 설치 구성 파일을 저장할 디렉터리에 파일을 저장합니다.

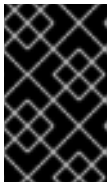

중요

설치 프로그램은 클러스터를 설치하는 데 사용하는 컴퓨터에 여러 파일을 만듭니다. 클러스터 설치를 마친 후 설치 프로그램과 설치 프로그램으로 생성되는 파일을 보관해야 합니다. 클러스터를 삭제하려면 두 파일이 모두 필요합니다.



중요

클러스터 설치에 실패하거나 설치 프로그램으로 만든 파일을 삭제해도 클러스터는 제거되지 않습니다. 클러스터를 제거하려면 해당 클라우드 공급자에 적용되는 OpenShift Container Platform 설치 제거 절차를 완료해야 합니다.

4. 설치 프로그램 파일의 압축을 풉니다. 예를 들어 Linux 운영 체제를 사용하는 컴퓨터에서 다음 명령을 실행합니다.

```
$ tar xvf openshift-install-linux.tar.gz
```

5. [Red Hat OpenShift Cluster Manager](#)에서 [설치 풀 시크릿](#) 을 다운로드합니다. 이 풀 시크릿을 사용하면 OpenShift Container Platform 구성 요소에 대한 컨테이너 이미지를 제공하는 Quay.io를 포함하여 인증 기관에서 제공하는 서비스로 인증할 수 있습니다.

5.8.8. 수동으로 설치 구성 파일 만들기

Microsoft Azure의 OpenShift Container Platform을 정부 지역에 설치할 때 설치 구성 파일을 수동으로 생성해야 합니다.

사전 요구 사항

- OpenShift Container Platform 설치 프로그램 및 클러스터의 액세스 토큰을 가져옵니다.

프로세스

1. 필요한 설치 자산을 저장할 설치 디렉터리를 만듭니다.

```
$ mkdir <installation_directory>
```

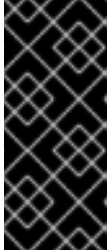

중요

디렉터리를 만들어야 합니다. 부트스트랩 X.509 인증서와 같은 일부 설치 자산은 단기간에 만료되므로 설치 디렉터리를 재사용해서는 안 됩니다. 다른 클러스터 설치의 개별 파일을 재사용하려면 해당 파일을 사용자 디렉터리에 복사하면 됩니다. 그러나 설치 자산의 파일 이름은 릴리스간에 변경될 수 있습니다. 따라서 이전 OpenShift Container Platform 버전에서 설치 파일을 복사할 때는 주의하십시오.

2. 다음 **install-config.yaml** 파일 템플릿을 사용자 지정하여 **<installation_directory>**에 저장합니다.



참고

이 설정 파일의 이름을 **install-config.yaml**로 지정해야 합니다.

3. 여러 클러스터를 설치하는 데 사용할 수 있도록 **install-config.yaml** 파일을 백업합니다.

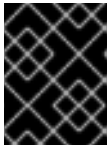

중요

install-config.yaml 파일은 설치 과정의 다음 단계에서 사용됩니다. 이 시점에서 이를 백업해야 합니다.

5.8.8.1. 설치 구성 매개변수

OpenShift Container Platform 클러스터를 배포하기 전에 매개변수 값을 제공하여 클러스터를 호스팅할 클라우드 플랫폼에서 사용자 계정을 설명하고 선택사항으로 클러스터의 플랫폼을 사용자 지정합니다. **install-config.yaml** 설치 구성 파일을 생성할 때 명령줄을 통해 필요한 매개변수 값을 제공합니다. 클러스터를 사용자 지정하면 **install-config.yaml** 파일을 수정하여 플랫폼에 대한 세부 정보를 제공할 수 있습니다.

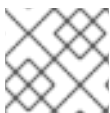

참고

설치한 후에는 **install-config.yaml** 파일에서 이러한 매개변수를 수정할 수 없습니다.

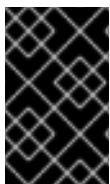

중요

openshift-install 명령은 매개변수의 필드 이름을 검증하지 않습니다. 잘못된 이름이 지정되면 관련 파일 또는 오브젝트가 생성되지 않으며 오류가 보고되지 않습니다. 지정된 매개변수의 필드 이름이 올바른지 확인합니다.

5.8.8.1.1. 필수 구성 매개변수

필수 설치 구성 매개변수는 다음 표에 설명되어 있습니다.

표 5.25. 필수 매개 변수

매개변수	설명	값
------	----	---

매개변수	설명	값
apiVersion	install-config.yaml 콘텐츠의 API 버전입니다. 현재 버전은 v1 입니다. 설치 관리자가 이전 API 버전도 지원할 수 있습니다.	문자열
baseDomain	클라우드 공급자의 기본 도메인입니다. 기본 도메인은 OpenShift Container Platform 클러스터 구성 요소에 대한 경로를 생성하는 데 사용됩니다. 클러스터의 전체 DNS 이름은 baseDomain 과 metadata.name 매개변수 값의 조합으로, <metadata.name> . <baseDomain> 형식입니다.	정규화된 도메인 또는 하위 도메인 이름(예: example.com).
metadata	Kubernetes 리소스 ObjectMeta 로 name 매개변수만 사용합니다.	개체
metadata.name	클러스터의 이름입니다. 클러스터의 DNS 레코드는 {{.metadata.name}}.{{.baseDomain}} 형식의 모든 하위 도메인입니다.	소문자, 하이픈(-), 마침표(.)로 구성되는 문자열(예: dev)입니다.
platform	설치를 수행하는 특정 플랫폼에 대한 구성(aws , baremetal , azure , openstack , ovirt , vsphere)입니다. platform . <platform> 매개변수에 대한 자세한 내용은 다음 표에서 사용자 플랫폼에 해당하는 정보를 참조하십시오.	개체

매개변수	설명	값
pullSecret	Red Hat OpenShift Cluster Manager에서 풀 시크릿 을 가져와서 Quay.io와 같은 서비스에서 OpenShift Container Platform 구성 요소의 컨테이너 이미지 다운로드를 인증합니다.	<pre>{ "auths":{ "cloud.openshift.com":{ "auth":"b3Blb=", "email":"you@example.com" }, "quay.io":{ "auth":"b3Blb=", "email":"you@example.com" } } }</pre>

5.8.8.1.2. 네트워크 구성 매개변수

기존 네트워크 인프라의 요구 사항에 따라 설치 구성을 사용자 지정할 수 있습니다. 예를 들어 클러스터 네트워크의 IP 주소 블록을 확장하거나 기본값과 다른 IP 주소 블록을 제공할 수 있습니다.

IPv4 주소만 지원됩니다.

표 5.26. 네트워크 매개변수

매개변수	설명	값
networking	클러스터의 네트워크의 구성입니다.	<p>개체</p>  <p>참고</p> <p>설치한 후에는 networking 오브젝트에서 지정된 매개변수를 수정할 수 없습니다.</p>
networking.networkType	설치할 클러스터 네트워크 제공자 CNI(Container Network Interface) 플러그인입니다.	OpenShiftSDN 또는 OVNKubernetes 중 하나이며, 기본값은 OpenShiftSDN 입니다.
networking.clusterNetwork	Pod의 IP 주소 블록입니다. 기본값은 10.128.0.0/14 이며, 호스트 접두사는 /23 입니다. 여러 IP 주소 블록을 지정하는 경우 블록이 겹치지 않아야 합니다.	<p>개체의 배열입니다. 예를 들면 다음과 같습니다.</p> <pre>networking: clusterNetwork: - cidr: 10.128.0.0/14 hostPrefix: 23</pre>

매개변수	설명	값
networking.clusterNetwork.cidr	networking.clusterNetwork 를 사용하는 경우 필수 항목입니다. IP 주소 블록입니다. IPv4 네트워크입니다.	CIDR(Classless Inter-Domain Routing) 표기법의 IP 주소 블록입니다. IPv4 블록의 접두사 길이는 0 에서 32 사이입니다.
networking.clusterNetwork.hostPrefix	개별 노드 각각에 할당할 서브넷 접두사 길이입니다. 예를 들어 hostPrefix 를 23 으로 설정하는 경우, 지정된 cidr 이 외 /23 서브넷이 각 노드에 할당됩니다. 23 의 hostPrefix 값은 $510(2^{(32-23)} - 2)$ Pod IP 주소를 제공합니다.	서브넷 접두사입니다. 기본값은 23 입니다.
networking.serviceNetwork	서비스의 IP 주소 블록입니다. 기본값은 172.30.0.0/16 입니다. OpenShift SDN 및 OVN-Kubernetes 네트워크 공급자는 서비스 네트워크에 대한 단일 IP 주소 블록만 지원합니다.	CIDR 형식의 IP 주소 블록이 있는 어레이입니다. 예를 들면 다음과 같습니다. <pre>networking: serviceNetwork: - 172.30.0.0/16</pre>
networking.machineNetwork	시스템의 IP 주소 블록입니다. 여러 IP 주소 블록을 지정하는 경우 블록이 겹치지 않아야 합니다.	개체의 배열입니다. 예를 들면 다음과 같습니다. <pre>networking: machineNetwork: - cidr: 10.0.0.0/16</pre>
networking.machineNetwork.cidr	networking.machineNetwork 를 사용하는 경우 필수 항목입니다. IP 주소 블록입니다. libvirt를 제외한 모든 플랫폼의 기본값은 10.0.0.0/16 입니다. libvirt의 기본값은 192.168.126.0/24 입니다.	CIDR 표기법의 IP 네트워크 블록입니다. 예: 10.0.0.0/16  <p>참고</p> <p>기본 NIC가 상주하는 CIDR과 일치하도록 networking.machineNetwork를 설정합니다.</p>



5.8.8.1.3. 선택적 구성 매개변수

선택적 설치 구성 매개변수는 다음 표에 설명되어 있습니다.

표 5.27. 선택적 매개변수

매개변수	설명	값
additionalTrustBundle	노드의 신뢰할 수 있는 인증서 스토리지에 추가되는 PEM 인코딩 X.509 인증서 번들입니다. 이 신뢰할 수 있는 번들은 프록시가 구성되었을 때에도 사용할 수 있습니다.	문자열
compute	컴퓨팅 노드를 구성하는 시스템의 구성입니다.	MachinePool 개체의 배열입니다. 자세한 내용은 다음의 "시스템 풀" 표를 참조하십시오.
compute.architecture	풀에 있는 시스템의 명령어 집합 아키텍처를 결정합니다. 이기종 클러스터는 현재 지원되지 않으므로 모든 풀이 동일한 아키텍처를 지정해야 합니다. 유효한 값은 amd64 (기본값)입니다.	문자열
compute.hyperthreading	<p>컴퓨팅 시스템에서 동시 멀티스레딩 또는 hyperthreading 활성화 또는 비활성화 여부를 지정합니다. 시스템 코어의 성능을 높이기 위해 기본적으로 동시 멀티스레딩이 활성화됩니다.</p> <div style="display: flex; align-items: flex-start;"> <div style="width: 60px; height: 100px; background: repeating-linear-gradient(45deg, transparent, transparent 2px, black 2px, black 4px); margin-right: 10px;"></div> <div> <p>중요</p> <p>동시 멀티스레딩을 비활성화하는 경우 용량 계획에서 시스템 성능이 크게 저하될 수 있는 문제를 고려해야 합니다.</p> </div> </div>	Enabled 또는 Disabled
compute.name	compute 를 사용하는 경우 필수 항목입니다. 시스템 풀의 이름입니다.	worker
compute.platform	compute 를 사용하는 경우 필수 항목입니다. 이 매개변수를 사용하여 작업자 시스템을 호스팅할 클라우드 공급자를 지정합니다. 이 매개변수 값은 controlPlane.platform 매개변수 값과 일치해야 합니다	aws, azure, gcp, openstack, ovirt, vsphere 또는 {}
compute.replicas	프로비저닝할 컴퓨팅 시스템(작업자 시스템이라고도 함) 수입니다.	2 이상의 양의 정수이며, 기본값은 3 입니다.
controlPlane	컨트롤 플레인을 구성하는 시스템들의 구성입니다.	MachinePool 개체의 배열입니다. 자세한 내용은 다음의 "시스템 풀" 표를 참조하십시오.

매개변수	설명	값
controlPlane.architecture	폴에 있는 시스템의 명령어 집합 아키텍처를 결정합니다. 현재 이기종 클러스터는 지원되지 않으므로 모든 폴에서 동일한 아키텍처를 지정해야 합니다. 유효한 값은 amd64 (기본값)입니다.	문자열
controlPlane.hyperthreading	컨트롤 플레인 시스템에서 동시 멀티스레딩 또는 hyperthreading 활성화 또는 비활성화 여부를 지정합니다. 시스템 코어의 성능을 높이기 위해 기본적으로 동시 멀티스레딩이 활성화됩니다. <div data-bbox="493 714 600 972" data-label="Image"> </div> <p>중요</p> <p>동시 멀티스레딩을 비활성화하는 경우 용량 계획에서 시스템 성능이 크게 저하될 수 있는 문제를 고려해야 합니다.</p>	Enabled 또는 Disabled
controlPlane.name	controlPlane 을 사용하는 경우 필수 항목입니다. 시스템 폴의 이름입니다.	master
controlPlane.platform	controlPlane 을 사용하는 경우 필수 항목입니다. 이 매개변수를 사용하여 컨트롤 플레인 시스템을 호스팅하는 클라우드 공급자를 지정합니다. 이 매개변수 값은 compute.platform 매개변수 값과 일치해야 합니다.	aws, azure, gcp, openstack, ovirt, vsphere 또는 {}
controlPlane.replicas	프로비저닝하는 컨트롤 플레인 시스템의 수입니다.	지원되는 유일한 값은 기본값인 3 입니다.

매개변수	설명	값
<p>credentialsMode</p>	<p>Cloud Credential Operator (CCO) 모드입니다. 모드가 지정되지 않은 경우 CCO는 여러 모드가 지원되는 플랫폼에서 Mint 모드가 우선으로 되어 지정된 인증 정보의 기능을 동적으로 확인하려고 합니다.</p>  <p>참고</p> <p>모든 클라우드 공급자에서 모든 CCO 모드가 지원되는 것은 아닙니다. CCO 모드에 대한 자세한 내용은 <i>Cluster Operators</i> 의 <i>Cloud Credential Operator</i> 를 참조하십시오.</p>	<p>Mint, Passthrough, Manual 또는 빈 문자열 ("").</p>
<p>fips</p>	<p>FIPS 모드를 활성화 또는 비활성화합니다. 기본값은 false(비활성화)입니다. FIPS 모드가 활성화되면 OpenShift Container Platform이 실행되는 RHCOS(Red Hat Enterprise Linux CoreOS) 시스템에서 기본 Kubernetes 암호화 제품군은 우회하고 RHCOS와 함께 제공되는 암호화 모듈을 대신 사용합니다.</p>  <p>중요</p> <p>FIPS 검증 / 진행 중인 모듈 암호화 라이브러리 사용은 x86_64 아키텍처의 OpenShift Container Platform 배포에서만 지원됩니다.</p>  <p>참고</p> <p>Azure File 스토리지를 사용하는 경우 FIPS 모드를 활성화할 수 없습니다.</p>	<p>false 또는 true</p>
<p>imageContentSources</p>	<p>릴리스 이미지 내용의 소스 및 리포지토리입니다.</p>	<p>개체의 배열입니다. 이 표의 다음 행에 설명된 대로 source와 mirrors(선택 사항)가 포함됩니다.</p>

매개변수	설명	값
imageContentSource.s.source	imageContentSources 를 사용하는 경우 필수 항목입니다. 예를 들어 이미지 가져오기 사양에서 사용자가 가리키는 리포지토리를 지정합니다.	문자열
imageContentSource.s.mirrors	동일한 이미지를 포함할 수도 있는 하나 이상의 리포지토리를 지정합니다.	문자열 배열
publish	Kubernetes API, OpenShift 경로와 같이 클러스터의 사용자 끝점을 게시하거나 노출하는 방법입니다.	Internal 또는 External 입니다. 인터넷에서 액세스할 수 없는 사설 클러스터를 배포하려면 publish 를 Internal 로 설정합니다. 기본값은 External 입니다.
sshKey	클러스터 시스템 액세스 인증에 필요한 하나 이상의 SSH 키입니다.  <p>참고</p> <p>설치 디버깅 또는 재해복구를 수행하려는 프로덕션 OpenShift Container Platform 클러스터의 경우 ssh-agent 프로세스가 사용하는 SSH 키를 지정합니다.</p>	하나 이상의 키입니다. 예를 들면 다음과 같습니다. <pre>sshKey: <key1> <key2> <key3></pre>

5.8.8.1.4. 추가 Azure 구성 매개 변수

추가 Azure 구성 매개변수는 다음 표에 설명되어 있습니다.

표 5.28. 추가 Azure 매개변수

매개변수	설명	값
compute.platform.azure.osDisk.diskSizeGB	VM의 Azure 디스크 크기입니다.	디스크 크기(GB)를 나타내는 정수입니다. 기본값은 128 입니다.
compute.platform.azure.osDisk.diskType	디스크 유형을 정의합니다.	standard_LRS, premium_LRS, or standardSSD_LRS . 기본값은 premium_LRS 입니다.
controlPlane.platform.azure.osDisk.diskSizeGB	VM의 Azure 디스크 크기입니다.	디스크 크기(GB)를 나타내는 정수입니다. 기본값은 1024 입니다.

매개변수	설명	값
controlPlane.platform.azure.osDisk.diskType	디스크 유형을 정의합니다.	Premium_LRS 또는 표준 SSD_LRS . 기본값은 premium_LRS 입니다.
platform.azure.baseDomainResourceGroupName	기본 도메인의 DNS 영역을 포함하는 리소스 그룹의 이름입니다.	문자열(예: production_cluster).
platform.azure.outboundType	클러스터를 인터넷에 연결하는 데 사용되는 아웃 바운드 라우팅 전략입니다. 사용자 정의 라우팅을 사용하는 경우 클러스터를 설치하기 전에 아웃 바운드 라우팅이 이미 구성된 경우 기존 네트워크를 사용할 수 있어야 합니다. 설치 프로그램은 사용자 정의 라우팅 설정을 하지 않습니다.	LoadBalancer 또는 UserDefinedRouting . 기본값은 LoadBalancer 입니다.
platform.azure.region	클러스터를 호스팅하는 Azure 리전의 이름입니다.	유효한 리전 이름(예: centralus).
platform.azure.zone	시스템을 배치하려는 가용성 영역 목록.고가용성을 위해 최소한 두 개의 영역을 지정하십시오.	영역 목록(예: ["1" , "2" , "3"])
platform.azure.networkResourceGroupName	클러스터를 배포하려는 기존 VNet이 포함된 리소스 그룹의 이름입니다. 이 이름은 platform.azure.baseDomainResourceGroupName 과 같을 수 없습니다.	문자열.
platform.azure.virtualNetwork	클러스터를 배포할 기존 VNet의 이름입니다.	문자열.
platform.azure.controlPlaneSubnet	컨트롤 플레인 시스템을 배포할 VNet의 기존 서브넷 이름입니다.	유효한 CIDR(예: 10.0.0.0/16)
platform.azure.computeSubnet	컴퓨팅 시스템을 배포할 VNet의 기존 서브넷 이름입니다.	유효한 CIDR(예: 10.0.0.0/16)
platform.azure.cloudName	적절한 Azure API 엔드포인트에서 Azure SDK를 구성하는데 사용되는 Azure 클라우드 환경의 이름입니다. 비어있는 경우 기본값 AzurePublicCloud 가 사용됩니다.	AzurePublicCloud 또는 AzureUSGovernmentCloud 와 같은 유효한 클라우드 환경.



참고

Azure 가용성 영역을 사용자 지정하거나 Azure 클러스터와 함께 태그를 사용하여 Azure 리소스를 구성할 수 없습니다.

5.8.8.2. Azure용 샘플 사용자 지정 install-config.yaml 파일

install-config.yaml 파일을 사용자 지정하여 OpenShift Container Platform 클러스터 플랫폼에 대한 자세한 정보를 지정하거나 필수 매개변수 값을 수정할 수 있습니다.

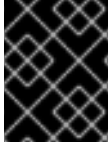

중요

이 샘플 YAML 파일은 참조용으로만 제공됩니다. 설치 프로그램을 사용하여 **install-config.yaml** 파일을 받아서 수정해야 합니다.

```

apiVersion: v1
baseDomain: example.com ①
controlPlane: ②
  hyperthreading: Enabled ③ ④
  name: master
  platform:
    azure:
      osDisk:
        diskSizeGB: 1024 ⑤
        diskType: Premium_LRS
        type: Standard_D8s_v3
      replicas: 3
compute: ⑥
- hyperthreading: Enabled ⑦
  name: worker
  platform:
    azure:
      type: Standard_D2s_v3
      osDisk:
        diskSizeGB: 512 ⑧
        diskType: Standard_LRS
      zones: ⑨
      - "1"
      - "2"
      - "3"
    replicas: 5
metadata:
  name: test-cluster ⑩
networking:
  clusterNetwork:
  - cidr: 10.128.0.0/14
    hostPrefix: 23
  machineNetwork:
  - cidr: 10.0.0.0/16
  networkType: OpenShiftSDN
  serviceNetwork:
  - 172.30.0.0/16
platform:
  azure:

```

```

region: usgovvirginia
baseDomainResourceGroupName: resource_group 11
networkResourceGroupName: vnet_resource_group 12
virtualNetwork: vnet 13
controlPlaneSubnet: control_plane_subnet 14
computeSubnet: compute_subnet 15
outboundType: UserDefinedRouting 16
cloudName: AzureUSGovernmentCloud 17
pullSecret: '{"auths": ...}' 18
fips: false 19
sshKey: ssh-ed25519 AAAA... 20
publish: Internal 21

```

1 10 18 필수 항목입니다.

2 6 이러한 매개변수와 값을 지정하지 않으면 설치 프로그램은 기본값을 적용합니다.

3 7 **controlPlane** 섹션은 단일 매핑이지만 **compute** 섹션은 일련의 매핑입니다. 서로 다른 데이터 구조의 요구사항을 충족하도록 **compute** 섹션의 첫 번째 줄은 하이픈(-)으로 시작해야 하며 **controlPlane** 섹션의 첫 번째 줄은 하이픈으로 시작할 수 없습니다. 하나의 컨트롤 플레인 풀만 사용 됩니다.

4 동시 멀티스레딩 또는 **hyperthreading** 활성화/비활성화 여부를 지정합니다. 시스템 코어의 성능을 높이기 위해 기본적으로 동시 멀티스레딩이 활성화됩니다. 매개변수 값을 **Disabled**로 설정하여 비활성화할 수 있습니다. 일부 클러스터 시스템에서 동시 멀티스레딩을 비활성화할 경우에는 해당 멀티스레딩을 모든 클러스터 시스템에서 비활성화해야 합니다.



중요

동시 멀티스레딩을 비활성화하는 경우 용량 계획에서 시스템 성능이 크게 저하될 수 있는 문제를 고려해야 합니다. 동시 멀티스레딩을 비활성화하는 경우, 사용자 시스템에 더 큰 가상 머신 유형(예: **Standard_D8s_v3**)을 사용하십시오.

5 8 사용할 디스크 크기는 GB 단위로 지정할 수 있습니다. 컨트롤 플레인 노드(마스터 노드라고도 함)의 최소 권장 사항은 1024GB입니다.

9 시스템을 배포할 영역 목록을 지정합니다. 고가용성을 위해 최소한 두 개의 영역을 지정하십시오.

11 기본 도메인의 DNS 영역을 포함하는 리소스 그룹의 이름을 지정합니다.

12 기존 VNet을 사용하는 경우 이를 포함하는 리소스 그룹의 이름을 지정합니다.

13 기존 VNet을 사용하는 경우 해당 이름을 지정합니다.

14 기존 VNet을 사용하는 경우 컨트롤 플레인 시스템을 호스팅할 서브넷의 이름을 지정합니다.

15 기존 VNet을 사용하는 경우 컴퓨팅 시스템을 호스팅할 서브넷의 이름을 지정합니다.

16 사용자의 아웃 바운드 라우팅을 사용자 지정할 수 있습니다. 사용자 정의 라우팅을 구성하면 클러스터에서 외부 엔드 포인트가 노출되지 않습니다. 송신에 대한 사용자 정의 라우팅을 사용하려면 기존 VNet에 클러스터를 배포해야 합니다.

17 클러스터를 배포할 Azure 클라우드 환경의 이름을 지정합니다. MAG (Microsoft Azure Government) 리전에 배포하도록 **AzureUSGovernmentCloud**를 설정합니다. 기본값은 **AzurePublicCloud**입니다.

- 19 FIPS 모드 활성화 또는 비활성화 여부입니다. 기본적으로 FIPS 모드는 비활성화됩니다. FIPS 모드가 활성화되면 OpenShift Container Platform이 실행되는 RHCOS(Red Hat Enterprise Linux CoreOS) 시스템에서 기본 Kubernetes 암호화 제품군은 우회하고 RHCOS와 함께 제공되는 암호화 모듈을 대신 사용합니다.



중요

FIPS 검증 / 진행 중인 모듈 암호화 라이브러리 사용은 **x86_64** 아키텍처의 OpenShift Container Platform 배포에서만 지원됩니다.

- 20 선택사항으로, 클러스터의 시스템에 액세스하는 데 사용할 **sshKey** 값을 제공할 수도 있습니다.

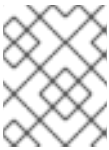

참고

설치 디버깅 또는 재해 복구를 수행하려는 프로덕션 OpenShift Container Platform 클러스터의 경우 **ssh-agent** 프로세스가 사용하는 SSH 키를 지정합니다.

- 21 클러스터의 사용자 엔드포인트를 게시하는 방법. 인터넷에서 액세스할 수 없는 프라이빗 클러스터를 배포하려면 **publish**를 **Internal**로 설정합니다. 기본값은 **External**입니다.

5.8.8.3. 설치 중 클러스터 단위 프록시 구성

프로덕션 환경에서는 인터넷에 대한 직접 액세스를 거부하고 대신 HTTP 또는 HTTPS 프록시를 제공합니다. **install-config.yaml** 파일에서 프록시 설정을 구성하여 프록시가 사용되도록 새 OpenShift Container Platform 클러스터를 구성할 수 있습니다.

사전 요구 사항

- 기존 **install-config.yaml** 파일이 있습니다.
- 클러스터에서 액세스해야 하는 사이트를 검토하고 프록시를 바이패스해야 하는지 확인했습니다. 기본적으로 호스팅 클라우드 공급자 API에 대한 호출을 포함하여 모든 클러스터 발신(Egress) 트래픽이 프록시됩니다. 필요한 경우 프록시를 바이패스하기 위해 **Proxy** 오브젝트의 **spec.noProxy** 필드에 사이트를 추가했습니다.



참고

Proxy 오브젝트의 **status.noProxy** 필드는 설치 구성에 있는 **networking.machineNetwork[].cidr**, **networking.clusterNetwork[].cidr**, **networking.serviceNetwork[]** 필드의 값으로 채워집니다.

Amazon Web Services (AWS), Google Cloud Platform (GCP), Microsoft Azure 및 Red Hat OpenStack Platform (RHOSP)에 설치하는 경우 **Proxy** 오브젝트 **status.noProxy** 필드도 인스턴스 메타데이터 끝점(**169.254.169.254**)로 채워집니다.

절차

1. **install-config.yaml** 파일을 편집하고 프록시 설정을 추가합니다. 예를 들면 다음과 같습니다.

```
apiVersion: v1
baseDomain: my.domain.com
```

```

proxy:
  httpProxy: http://<username>:<pswd>@<ip>:<port> 1
  httpsProxy: https://<username>:<pswd>@<ip>:<port> 2
  noProxy: example.com 3
  additionalTrustBundle: | 4
    -----BEGIN CERTIFICATE-----
    <MY_TRUSTED_CA_CERT>
    -----END CERTIFICATE-----
  ...
  
```

- 1 클러스터 외부에서 HTTP 연결을 구축하는 데 사용할 프록시 URL입니다. URL 스키마는 **http**여야 합니다.
- 2 클러스터 외부에서 HTTPS 연결을 구축하는 데 사용할 프록시 URL입니다.
- 3 대상 도메인 이름, IP 주소 또는 프록시에서 제외할 기타 네트워크 CIDR로 이루어진 쉼표로 구분된 목록입니다. 하위 도메인과 일치하려면 도메인 앞에 **.**을 입력합니다. 예를 들어, **.y.com**은 **x.y.com**과 일치하지만 **y.com**은 일치하지 않습니다. *****를 사용하여 모든 대상에 대해 프록시를 바이패스합니다.
- 4 이 값을 제공하면 설치 프로그램에서 추가 CA 인증서를 보유할 **openshift-config** 네임스페이스에 **user-ca-bundle**이라는 구성 맵을 생성합니다. **additionalTrustBundle** 및 하나 이상의 프록시 설정을 제공하는 경우 **프록시** 오브젝트는 **trustedCA** 필드의 **user-ca-bundle** 구성 맵을 참조하도록 구성됩니다. 그러면 Cluster Network Operator에서 **trustedCA** 매개변수에 대해 지정된 콘텐츠를 RHCOS 신뢰 번들과 병합하는 **trusted-ca-bundle** 구성 맵을 생성합니다. 프록시의 ID 인증서를 RHCOS 트러스트 번들에 있는 기관에서 서명하지 않은 경우 **additionalTrustBundle** 필드가 있어야 합니다.



참고

설치 프로그램에서 프록시 **adinessEndpoints** 필드를 지원하지 않습니다.

2. 파일을 저장해 놓고 OpenShift Container Platform을 설치할 때 참조하십시오.

제공되는 **install-config.yaml** 파일의 프록시 설정을 사용하는 **cluster**라는 이름의 클러스터 전체 프록시가 설치 프로그램에 의해 생성됩니다. 프록시 설정을 제공하지 않아도 **cluster Proxy** 오브젝트는 계속 생성되지만 **spec**은 **nil**이 됩니다.



참고

cluster라는 **Proxy** 오브젝트만 지원되며 추가 프록시는 생성할 수 없습니다.

5.8.9. 클러스터 배포

호환되는 클라우드 플랫폼에 OpenShift Container Platform을 설치할 수 있습니다.

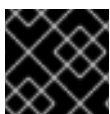

중요

최초 설치 과정에서 설치 프로그램의 **create cluster** 명령을 한 번만 실행할 수 있습니다.

사전 요구 사항

- 클러스터를 호스팅하는 클라우드 플랫폼으로 계정을 구성합니다.

- OpenShift Container Platform 설치 프로그램과 클러스터의 풀 시크릿을 받습니다.

절차

1. 설치 프로그램이 포함된 디렉터리로 변경하고 클러스터 배포를 초기화합니다.

```
$ ./openshift-install create cluster --dir <installation_directory> \ ❶
--log-level=info ❷
```

❶ <installation_directory> 값으로 사용자 지정한 **./install-config.yaml** 파일의 위치를 지정합니다.

❷ 다른 설치 세부 사항을 보려면 **info** 대신 **warn**, **debug** 또는 **error**를 지정합니다.

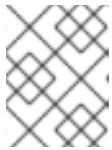

참고

호스트에 구성된 클라우드 공급자 계정에 클러스터를 배포하기에 충분한 권한이 없는 경우, 설치 프로세스가 중단되고 누락된 권한을 알리는 메시지가 표시됩니다.

클러스터 배포가 완료되면 웹 콘솔로 연결되는 링크와 **kubeadmin** 사용자의 인증 정보가 포함된 클러스터 액세스 지침이 사용자 터미널에 표시됩니다.

출력 예

```
...
INFO Install complete!
INFO To access the cluster as the system:admin user when using 'oc', run 'export
KUBECONFIG=/home/myuser/install_dir/auth/kubeconfig'
INFO Access the OpenShift web-console here: https://console-openshift-
console.apps.mycluster.example.com
INFO Login to the console with user: "kubeadmin", and password: "4vYBz-Ee6gm-ymBZj-
Wt5AL"
INFO Time elapsed: 36m22s
```

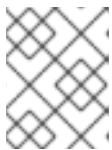

참고

설치에 성공하면 클러스터 액세스 및 인증 정보도 **<installation_directory>/openshift_install.log**로 출력됩니다.



중요

- 설치 프로그램에서 생성하는 Ignition 구성 파일에 24시간 후에 만료되는 인증서가 포함되어 있습니다. 이 인증서는 그 후에 갱신됩니다. 인증서를 갱신하기 전에 클러스터가 종료되고 24시간이 지난 후에 클러스터가 다시 시작되면 클러스터는 만료된 인증서를 자동으로 복구합니다. 예외적으로 kubelet 인증서를 복구하려면 대기 중인 **node-bootstrapper** 인증서 서명 요청(CSR)을 수동으로 승인해야 합니다. 자세한 내용은 *Recovering from expired control plane certificates* 문서를 참조하십시오.
- 클러스터를 설치한 후 24시간에서 22시간까지의 인증서가 교체되기 때문에 생성된 후 12시간 이내에 Ignition 구성 파일을 사용하는 것이 좋습니다. 12시간 이내에 Ignition 구성 파일을 사용하면 설치 중에 인증서 업데이트가 실행되는 경우 설치 실패를 방지할 수 있습니다.

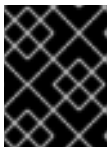

중요

설치 프로그램에서 생성되는 파일이나 설치 프로그램을 삭제해서는 안 됩니다. 클러스터를 삭제하려면 두 가지가 모두 필요합니다.

5.8.10. 바이너리를 다운로드하여 OpenShift CLI 설치

명령줄 인터페이스를 사용하여 OpenShift Container Platform과 상호 작용하기 위해 OpenShift CLI(**oc**)를 설치할 수 있습니다. Linux, Windows 또는 macOS에 **oc**를 설치할 수 있습니다.



중요

이전 버전의 **oc**를 설치한 경우, OpenShift Container Platform 4.7의 모든 명령을 완료하는데 해당 버전을 사용할 수 없습니다. 새 버전의 **oc**를 다운로드하여 설치합니다.

5.8.10.1. Linux에서 OpenShift CLI 설치

다음 절차를 사용하여 Linux에서 OpenShift CLI(**oc**) 바이너리를 설치할 수 있습니다.

절차

1. Red Hat 고객 포털에서 [OpenShift Container Platform 다운로드 페이지](#)로 이동합니다.
2. 버전 드롭다운 메뉴에서 적절한 버전을 선택합니다.
3. **OpenShift v4.7 Linux Client(OpenShift v4.7 Linux 클라이언트)** 항목 옆에 있는 **지금 다운로드**를 클릭하고 파일을 저장합니다.
4. 아카이브의 압축을 풉니다.

```
$ tar xvzf <file>
```

5. **oc** 바이너리를 **PATH**에 있는 디렉터리에 배치합니다. **PATH**를 확인하려면 다음 명령을 실행합니다.

```
$ echo $PATH
```

OpenShift CLI를 설치한 후 **oc** 명령을 사용할 수 있습니다.

```
$ oc <command>
```

5.8.10.2. Windows에서 OpenShift CLI 설치

다음 절차에 따라 Windows에 OpenShift CLI(**oc**) 바이너리를 설치할 수 있습니다.

절차

1. Red Hat 고객 포털에서 [OpenShift Container Platform 다운로드 페이지](#) 로 이동합니다.
2. 버전 드롭다운 메뉴에서 적절한 버전을 선택합니다.
3. **OpenShift v4.7 Windows Client** 항목 옆에 있는 **지금 다운로드**를 클릭하고 파일을 저장합니다.
4. ZIP 프로그램으로 아카이브의 압축을 풉니다.
5. **oc** 바이너리를 **PATH**에 있는 디렉터리로 이동합니다.
PATH를 확인하려면 명령 프롬프트를 열고 다음 명령을 실행합니다.

```
C:\> path
```

OpenShift CLI를 설치한 후 **oc** 명령을 사용할 수 있습니다.

```
C:\> oc <command>
```

5.8.10.3. macOS에 OpenShift CLI 설치

다음 절차에 따라 macOS에서 OpenShift CLI(**oc**) 바이너리를 설치할 수 있습니다.

절차

1. Red Hat 고객 포털에서 [OpenShift Container Platform 다운로드 페이지](#) 로 이동합니다.
2. 버전 드롭다운 메뉴에서 적절한 버전을 선택합니다.
3. **OpenShift v4.7 MacOSX Client** 항목 옆에 있는 **지금 다운로드**를 클릭하고 파일을 저장합니다.
4. 아카이브의 압축을 해제하고 압축을 풉니다.
5. **oc** 바이너리 **PATH**의 디렉터리로 이동합니다.
PATH를 확인하려면 터미널을 열고 다음 명령을 실행합니다.

```
$ echo $PATH
```

OpenShift CLI를 설치한 후 **oc** 명령을 사용할 수 있습니다.

```
$ oc <command>
```

5.8.11. CLI를 사용하여 클러스터에 로그인

클러스터 **kubeconfig** 파일을 내보내서 기본 시스템 사용자로 클러스터에 로그인할 수 있습니다.
kubeconfig 파일에는 CLI에서 올바른 클러스터 및 API 서버에 클라이언트를 연결하는 데 사용하는 클러

스터에 대한 정보가 포함되어 있습니다. 이 파일은 클러스터별로 고유하며 OpenShift Container Platform 설치 과정에서 생성됩니다.

사전 요구 사항

- OpenShift Container Platform 클러스터를 배포했습니다.
- **oc** CLI를 설치했습니다.

절차

1. **kubeadmin** 인증 정보를 내보냅니다.

```
$ export KUBECONFIG=<installation_directory>/auth/kubeconfig 1
```

1 <installation_directory>는 설치 파일을 저장한 디렉터리의 경로를 지정합니다.

2. 내보낸 구성을 사용하여 **oc** 명령을 성공적으로 실행할 수 있는지 확인합니다.

```
$ oc whoami
```

출력 예

```
system:admin
```

추가 리소스

- OpenShift Container Platform 웹 콘솔 액세스 및 이해에 대한 자세한 내용은 [웹 콘솔에 액세스](#)를 참조하십시오.

5.8.12. OpenShift Container Platform의 Telemetry 액세스

OpenShift Container Platform 4.7에서 클러스터 상태 및 업데이트 성공에 대한 메트릭을 제공하기 위해 기본적으로 실행되는 Telemetry 서비스에는 인터넷 액세스가 필요합니다. 클러스터가 인터넷에 연결되어 있으면 Telemetry가 자동으로 실행되고 [OpenShift Cluster Manager](#)에 클러스터가 자동으로 등록됩니다.

[OpenShift Cluster Manager](#) 인벤토리가 올바르거나 OpenShift Cluster Manager를 사용하여 자동으로 또는 OpenShift Cluster Manager를 사용하여 수동으로 유지 관리되는지 확인한 후 [subscription watch](#)를 사용하여 계정 또는 다중 클러스터 수준에서 OpenShift Container Platform 서브스크립션을 추적합니다.

추가 리소스

- Telemetry 서비스에 대한 자세한 내용은 [원격 상태 모니터링 정보](#)를 참조하십시오.

5.8.13. 다음 단계

- [클러스터를 사용자 지정합니다.](#)
- 필요한 경우 [원격 상태 보고 옵트아웃](#)을 수행할 수 있습니다.

5.9. ARM 템플릿을 사용하여 AZURE에 클러스터 설치

OpenShift Container Platform 버전 4.7에서는 사용자가 제공하는 인프라를 사용하여 Microsoft Azure에 클러스터를 설치할 수 있습니다.

이러한 단계를 완료할 수 있도록 지원하거나 자체 모델링에 도움이 되는 여러 가지 ARM(Azure Resource Manager) 템플릿이 제공됩니다.

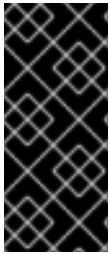

중요

사용자가 프로비저닝한 인프라 설치를 수행하는 단계는 예시용으로만 제공됩니다. 사용자가 제공하는 인프라를 사용하여 클러스터를 설치하려면 클라우드 공급자 및 OpenShift Container Platform 설치 프로세스에 대한 정보가 필요합니다. 안내된 단계를 수행하거나 자체 모델링에 유용한 몇 가지 ARM 템플릿이 제공됩니다. 여러 다른 방법을 통해 필요한 리소스를 자유롭게 생성할 수도 있습니다. 템플릿은 예시일 뿐입니다.

5.9.1. 사전 요구 사항

- [OpenShift Container Platform 설치 및 업데이트](#) 프로세스에 대한 세부 사항을 검토하십시오.
- 클러스터를 호스팅할 [Azure 계정을 구성](#) 하십시오.
- Azure CLI를 다운로드하여 컴퓨터에 설치하십시오. Azure 문서의 [Azure CLI 설치](#)를 참조하십시오. 아래 문서는 Azure CLI 버전 **2.2.0**을 사용하여 마지막으로 테스트되었습니다. Azure CLI 명령은 사용하는 버전에 따라 다르게 수행될 수 있습니다.
- 방화벽을 사용하며 Telemetry를 사용할 예정이면 클러스터가 액세스해야 하는 [사이트를 허용하도록 방화벽을 구성](#)해야 합니다.
- 시스템의 IAM(ID 및 액세스 관리) 기능을 허용하지 않는 경우, 클러스터 관리자가 [수동으로 IAM 인증 정보를 생성 및 유지관리](#)할 수 있습니다. 수동 모드는 클라우드 IAM API에 연결할 수 없는 환경에서도 사용할 수 있습니다.

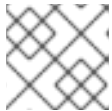

참고

프록시를 구성하는 경우에도 해당 사이트 목록을 검토하십시오.

5.9.2. OpenShift Container Platform 용 인터넷 액세스

OpenShift Container Platform 4.7에서 클러스터를 설치하려면 인터넷 액세스가 필요합니다.

다음의 경우 인터넷 액세스가 필요합니다.

- [OpenShift Cluster Manager](#)에 액세스하여 설치 프로그램을 다운로드하고 서브스크립션 관리를 수행합니다. 클러스터가 인터넷에 액세스할 수 있고 Telemetry 서비스를 비활성화하지 않은 경우, 클러스터에 자동으로 권한이 부여됩니다.
- [Quay.io](#)에 액세스. 클러스터를 설치하는 데 필요한 패키지를 받을 수 있습니다.
- 클러스터 업데이트를 수행하는 데 필요한 패키지를 받을 수 있습니다.

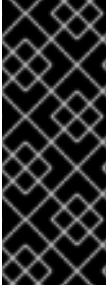

중요

클러스터가 직접 인터넷에 액세스할 수 없는 경우, 프로비저닝하는 일부 유형의 인프라에서 제한된 네트워크 설치를 수행할 수 있습니다. 설치를 수행하는 프로세스에서 필요한 내용을 다운로드한 다음, 이를 사용하여 클러스터를 설치하고 설치 프로그램을 생성하는 데 필요한 패키지로 미리 레지스트리를 채웁니다. 설치 유형에 따라서는 클러스터를 설치하는 환경에 인터넷 액세스가 필요하지 않을 수도 있습니다. 클러스터를 업데이트하기 전에 미리 레지스트리의 내용을 업데이트합니다.

5.9.3. Azure 프로젝트 구성

OpenShift Container Platform을 설치하려면 먼저 호스팅할 Azure 프로젝트를 구성해야 합니다.

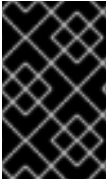

중요

공용 끝점을 통해 사용할 수 있는 모든 Azure 리소스에는 리소스 이름 제한 사항이 적용되며, 특정 용어를 사용하는 리소스를 생성할 수 없습니다. Azure가 제한하는 용어 목록은 Azure 문서의 [예약된 리소스 이름 오류 해결](#) 을 참조하십시오.

5.9.3.1. Azure 계정 제한

OpenShift Container Platform 클러스터는 수많은 Microsoft Azure 구성 요소를 사용하며, 기본 [Azure 서브스크립션 및 서비스 제한, 할당량 및 제약 조건](#) 은 OpenShift Container Platform 클러스터 설치에 영향을 미칩니다.



중요

기본 제한값은 무료 평가판 및 종량 과금제와 같은 상품 카테고리 유형과 Dv2, F, G 등 시리즈에 따라 다릅니다. 예를 들어 기업 계약 서브스크립션의 기본값은 350개 코어입니다.

서브스크립션 유형에 대한 제한값을 확인하고 필요한 경우 Azure에 기본 클러스터를 설치하기 전에 계정에 대한 할당량 제한값을 늘리십시오.

다음 표에 OpenShift Container Platform 클러스터를 설치하고 실행하는 데 영향을 미칠 수 있는 Azure 구성 요소 제한값이 요약되어 있습니다.

구성 요소	기본적으로 필요한 구성 요소 수	기본 Azure 제한 값	설명
-------	-------------------	---------------	----

구성 요소	기본적으로 필요한 구성 요소 수	기본 Azure 제한 값	설명
vCPU	40	리전당 20개	<p>기본 클러스터의 경우 40개의 vCPU가 필요하므로 계정 제한을 늘려야 합니다.</p> <p>기본적으로 각 클러스터는 다음 인스턴스를 생성합니다.</p> <ul style="list-style-type: none"> ● 설치 후 제거되는 하나의 부트스트랩 시스템 ● 컨트롤 플레인 시스템 세 개 ● 컴퓨팅 시스템 세 개 <p>부트스트랩 시스템은 4개의 vCPU를 사용하는 Standard_D4s_v3 시스템을 사용하고, 컨트롤 플레인 시스템은 8개의 vCPU를 사용하는 Standard_D8s_v3 가상 머신을 사용하고, 작업자 시스템은 4개의 vCPU를 사용하는 Standard_D4s_v3 가상 머신을 사용하므로, 기본 클러스터에는 40개의 vCPU가 필요합니다. 4개의 vCPU를 사용하는 부트스트랩 노드 VM은 설치 중에만 사용됩니다.</p> <p>더 많은 작업자 노드를 배포하거나, 자동 크기 조정을 활성화하거나, 대규모 워크로드를 배포하거나, 다른 인스턴스 유형을 사용하려면 필요한 시스템을 클러스터가 배포할 수 있도록 계정의 vCPU 제한값을 더 늘려야 합니다.</p> <p>기본적으로 설치 프로그램은 컨트롤 플레인과 컴퓨팅 시스템을 한 리전 내의 모든 가용성 영역에 분배합니다. 클러스터의 고가용성을 보장하기 위해서는 가용성 영역이 세 개 이상인 리전을 선택하십시오. 각 리전에 가용성 영역이 세 개 미만인 경우에는 설치 프로그램이 사용할 수 있는 영역에 둘 이상의 컨트롤 플레인 시스템을 배치합니다.</p>
OS 디스크	7		<p>VM OS 디스크는 최소 처리량 5000 IOPS/200MBps를 유지할 수 있어야 합니다. 이 처리량은 최소 1TiB Premium SSD (P30)를 보유하여 제공할 수 있습니다. Azure에서는 디스크 성능은 SSD 디스크 크기에 직접적으로 의존하므로 Standard_D8s_v3 또는 기타 유사한 시스템 유형에서 지원되는 처리량과 5000 IOPS 목표를 달성하려면 최소 P30 디스크가 필요합니다.</p> <p>읽기 대기 시간이 짧고 읽기 IOPS 및 처리량을 높이려면 호스트 캐싱을 ReadOnly로 설정해야 합니다. VM 메모리 또는 로컬 SSD 디스크에 있는 캐시에서 수행된 읽기는 Blob 스토리지에 있는 데이터 디스크에서 읽기보다 훨씬 빠릅니다.</p>
VNet	1	리전당 1000개	<p>각 기본 클러스터에는 두 개의 서브넷이 포함된 하나의 가상 네트워크(VNet)가 필요합니다.</p>

구성 요소	기본적으로 필요한 구성 요소 수	기본 Azure 제한 값	설명						
네트워크 인터페이스	6	리전당 65,536개	각 기본 클러스터에는 여섯 개의 네트워크 인터페이스가 필요합니다. 더 많은 시스템을 생성하거나 배포된 워크로드가 로드 밸런서를 생성하는 경우 클러스터는 더 많은 네트워크 인터페이스를 사용합니다.						
네트워크 보안 그룹	2	5000	<p>각 기본 클러스터 각 클러스터는 VNet의 각 서브넷에 대한 네트워크 보안 그룹을 생성합니다. 기본 클러스터는 컨트롤 플레인과 컴퓨팅 노드 서브넷에 대한 네트워크 보안 그룹을 생성합니다:</p> <table border="1" data-bbox="801 616 1428 887"> <tr> <td>control plane</td> <td>어디에서나 포트 6443에서 컨트롤 플레인 시스템에 도달할 수 있습니다.</td> </tr> <tr> <td>node</td> <td>포트 80 및 443을 통해 인터넷에서 작업자 노드에 도달할 수 있습니다.</td> </tr> </table>	control plane	어디에서나 포트 6443에서 컨트롤 플레인 시스템에 도달할 수 있습니다.	node	포트 80 및 443을 통해 인터넷에서 작업자 노드에 도달할 수 있습니다.		
control plane	어디에서나 포트 6443에서 컨트롤 플레인 시스템에 도달할 수 있습니다.								
node	포트 80 및 443을 통해 인터넷에서 작업자 노드에 도달할 수 있습니다.								
네트워크 로드 밸런서	3	리전당 1000개	<p>각 클러스터는 다음 로드 밸런서를 생성합니다.</p> <table border="1" data-bbox="801 1046 1428 1391"> <tr> <td>default</td> <td>작업자 시스템에서 포트 80과 443에 대한 요청을 로드 밸런싱하는 공용 IP 주소</td> </tr> <tr> <td>internal</td> <td>컨트롤 플레인 시스템에서 포트 6443과 22623에 대한 요청을 로드 밸런싱하는 개인 IP 주소</td> </tr> <tr> <td>external</td> <td>컨트롤 플레인 시스템에서 포트 6443에 대한 요청을 로드 밸런싱하는 공용 IP 주소</td> </tr> </table> <p>애플리케이션이 더 많은 Kubernetes LoadBalancer Service 개체를 생성하면 클러스터가 더 많은 로드 밸런서를 사용합니다.</p>	default	작업자 시스템에서 포트 80과 443에 대한 요청을 로드 밸런싱하는 공용 IP 주소	internal	컨트롤 플레인 시스템에서 포트 6443과 22623에 대한 요청을 로드 밸런싱하는 개인 IP 주소	external	컨트롤 플레인 시스템에서 포트 6443에 대한 요청을 로드 밸런싱하는 공용 IP 주소
default	작업자 시스템에서 포트 80과 443에 대한 요청을 로드 밸런싱하는 공용 IP 주소								
internal	컨트롤 플레인 시스템에서 포트 6443과 22623에 대한 요청을 로드 밸런싱하는 개인 IP 주소								
external	컨트롤 플레인 시스템에서 포트 6443에 대한 요청을 로드 밸런싱하는 공용 IP 주소								
공용 IP 주소	3		두 개의 공용 로드 밸런서 각각이 공용 IP 주소를 사용합니다. 또한 부트스트랩 시스템은 공용 IP 주소를 사용하므로 설치 중 문제를 해결하기 위해 시스템으로 SSH를 실행할 수 있습니다. 부트스트랩 노드의 IP 주소는 설치 중에만 사용됩니다.						
개인 IP 주소	7		내부 로드 밸런서, 3개의 컨트롤 플레인 시스템 및 3개의 각 작업자 시스템은 각각 개인 IP 주소를 사용합니다.						

구성 요소	기본적으로 필요한 구성 요소 수	기본 Azure 제한 값	설명
spot VM vCPU (선택 사항)	0 스팟 VM을 구성하는 경우 클러스터에 모든 컴퓨팅 노드에 대해 두 개의 스팟 VM vCPU가 있어야 합니다.	리전당 20개	선택적 구성 요소입니다. Spot 가상 머신을 사용하려면 Azure 기본 제한을 클러스터의 컴퓨팅 노드 수보다 두 배 이상 늘려야 합니다.  참고 컨트롤 플레인 노드에 스팟 VM을 사용하는 것은 권장되지 않습니다.

5.9.3.2. Azure에서 퍼블릭 DNS 영역 구성

OpenShift Container Platform을 설치하려면 사용하는 Microsoft Azure 계정에 전용의 퍼블릭 호스팅 DNS 영역이 있어야 합니다. 도메인에 대한 권한도 이 영역에 있어야 합니다. 이 서비스는 클러스터와 외부 연결에 필요한 클러스터 DNS 확인 및 이름 조회 기능을 제공합니다.

프로세스

1. 도메인 또는 하위 도메인과 등록 기관을 식별합니다. 기존 도메인 및 등록 기관을 이전하거나 Azure 또는 다른 소스를 통해 새 도메인과 등록 기관을 받을 수 있습니다.



참고

Azure를 통한 도메인 구매에 대한 자세한 내용은 Azure 문서에서 [Azure App Service의 사용자 지정 도메인 이름 구매](#)를 참조하십시오.

2. 기존 도메인과 등록 기관을 사용하는 경우 해당 DNS를 Azure로 마이그레이션합니다. Azure 문서의 [활성 DNS 이름을 Azure App Service로 마이그레이션](#)을 참조하십시오.
3. 도메인에 맞게 DNS를 구성합니다. **강의 단계를 따르십시오.** [Azure 설명서의 Azure DNS](#) 에서 도메인을 호스팅하여 도메인 또는 하위 도메인의 퍼블릭 호스팅 영역을 생성하고, 권한 있는 새 이름 서버를 추출하고, 도메인에서 사용하는 이름 서버의 등록 기관 레코드를 업데이트합니다. 적절한 루트 도메인(예: **openshiftcorp.com**) 또는 하위 도메인(예: **clusters.openshiftcorp.com**)을 사용합니다.
4. 하위 도메인을 사용하는 경우, 회사의 프로시저에 따라 상위 도메인에 위임 레코드를 추가합니다.

DNS 영역을 만드는 이 예제를 방문하여 Azure의 DNS 솔루션을 볼 수 있습니다.

5.9.3.3. Azure 계정 제한 늘리기

계정 제한을 늘리려면 Azure 포털에서 지원 요청을 제출하십시오.

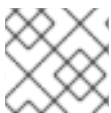

참고

지원 요청당 한 가지 유형의 할당량만 늘릴 수 있습니다.

프로세스

1. Azure 포털의 왼쪽 하단 모서리에서 **Help + support**를 클릭합니다.
2. **New support request**를 클릭한 후 필요한 값을 선택합니다.
 - a. **Issue type** 목록에서 **Service and subscription limits (quotas)**을 선택합니다.
 - b. **Subscription** 목록에서 수정할 서브스크립션을 선택합니다.
 - c. **Quota type** 목록에서 증가시킬 할당량을 선택합니다. 예를 들어 클러스터를 설치하는 데 필요해서 vCPU 수를 늘리려면 **Compute-VM (cores-vCPUs) subscription limit increases**를 선택합니다.
 - d. 다음을 클릭합니다. **솔루션**.
3. **Problem Details** 페이지에서 할당량 증가에 필요한 정보를 제공합니다.
 - a. **Provide details**를 클릭하고 **Quota details** 창에서 필요한 세부 사항을 제공합니다.
 - b. SUPPORT METHOD 및 CONTACT INFO 섹션에서 문제 심각도와 연락처 정보를 제공합니다.
4. 다음을 클릭합니다. **+ create** 을 검토한 다음 **생성**을 클릭합니다.

5.9.3.4. 인증서 서명 요청 관리

사용자가 프로비저닝하는 인프라를 사용하는 경우 자동 시스템 관리 기능으로 인해 클러스터의 액세스가 제한되므로 설치한 후 클러스터 인증서 서명 요청(CSR)을 승인하는 메커니즘을 제공해야 합니다. **kube-controller-manager**는 kubelet 클라이언트 CSR만 승인합니다. **machine-approver**는 올바른 시스템에서 발행한 요청인지 확인할 수 없기 때문에 kubelet 자격 증명을 사용하여 요청하는 서비스 인증서의 유효성을 보장할 수 없습니다. kubelet 서빙 인증서 요청의 유효성을 확인하고 요청을 승인하는 방법을 결정하여 구현해야 합니다.

5.9.3.5. 필수 Azure 역할

OpenShift Container Platform에는 Microsoft Azure 리소스를 관리할 수 있도록 서비스 주체가 필요합니다. 서비스 주체를 생성하려면 Azure 계정 서브스크립션에 다음 역할이 있어야 합니다.

- **User Access Administrator**
- 소유자

Azure 포털에서 역할을 설정하려면 Azure 문서의 [RBAC 및 Azure 포털을 사용하여 Azure 리소스에 대한 액세스 관리](#)를 참조하십시오.

5.9.3.6. 서비스 주체 생성

OpenShift Container Platform과 해당 설치 프로그램은 Azure Resource Manager를 통해 Microsoft Azure 리소스를 생성해야 하므로 이를 대표하는 서비스 주체를 생성해야 합니다.

사전 요구 사항

- [Azure CLI](#)를 설치 또는 업데이트합니다.
- **jq** 패키지를 설치합니다.
- Azure 계정은 사용하는 서브스크립션에 대한 필요한 역할을 갖습니다.

프로세스

1. Azure CLI에 로그인합니다.

```
$ az login
```

인증 정보를 사용하여 웹 콘솔에서 Azure에 로그인합니다.

2. Azure 계정이 서브스크립션을 사용하는 경우, 올바른 서브스크립션을 사용하고 있는지 확인합니다.
 - a. 사용 가능한 계정 목록을 보고 클러스터에 사용하려는 서브스크립션의 **tenantId** 값을 기록합니다.

```
$ az account list --refresh
```

출력 예

```
[
  {
    "cloudName": "AzureCloud",
    "id": "9bab1460-96d5-40b3-a78e-17b15e978a80",
    "isDefault": true,
    "name": "Subscription Name",
    "state": "Enabled",
    "tenantId": "6057c7e9-b3ae-489d-a54e-de3f6bf6a8ee",
    "user": {
      "name": "you@example.com",
      "type": "user"
    }
  }
]
```

- b. 활성 계정 세부 사항을 보고 **tenantId** 값이 사용하려는 서브스크립션과 일치하는지 확인합니다.

```
$ az account show
```

출력 예

```
{
  "environmentName": "AzureCloud",
  "id": "9bab1460-96d5-40b3-a78e-17b15e978a80",
  "isDefault": true,
  "name": "Subscription Name",
  "state": "Enabled",
  "tenantId": "6057c7e9-b3ae-489d-a54e-de3f6bf6a8ee", 1
  "user": {
    "name": "you@example.com",
    "type": "user"
  }
}
```

- 1** **tenantId** 매개 변수의 값이 올바른 서브스크립션의 UUID인지 확인합니다.

- c. 올바른 서브스크립션을 사용하지 않는 경우, 활성 서브스크립션을 변경합니다.

```
$ az account set -s <id> ❶
```

- ❶ <id>에 사용하려는 서브스크립션의 **id** 값을 대체합니다.

- d. 활성 서브스크립션을 변경한 경우 계정 정보를 다시 표시합니다.

```
$ az account show
```

출력 예

```
{
  "environmentName": "AzureCloud",
  "id": "33212d16-bdf6-45cb-b038-f6565b61edda",
  "isDefault": true,
  "name": "Subscription Name",
  "state": "Enabled",
  "tenantId": "8049c7e9-c3de-762d-a54e-dc3f6be6a7ee",
  "user": {
    "name": "you@example.com",
    "type": "user"
  }
}
```

3. 이전 출력의 **tenantId** 및 **id** 매개변수 값을 기록합니다. OpenShift Container Platform 설치 중에 이러한 값이 필요합니다.
4. 계정에 대한 서비스 주체를 생성합니다.

```
$ az ad sp create-for-rbac --role Contributor --name <service_principal> ❶
```

- ❶ <service_principal>을 서비스 주체에 할당할 이름으로 바꿉니다.

출력 예

```
Changing "<service_principal>" to a valid URI of "http://<service_principal>", which is the
required format used for service principal names
Retrying role assignment creation: 1/36
Retrying role assignment creation: 2/36
Retrying role assignment creation: 3/36
Retrying role assignment creation: 4/36
{
  "appId": "8bd0d04d-0ac2-43a8-928d-705c598c6956",
  "displayName": "<service_principal>",
  "name": "http://<service_principal>",
  "password": "ac461d78-bf4b-4387-ad16-7e32e328aec6",
  "tenant": "6048c7e9-b2ad-488d-a54e-dc3f6be6a7ee"
}
```

5. 이전 출력의 **appId** 및 **password** 매개변수 값을 기록합니다. OpenShift Container Platform 설치 중에 이러한 값이 필요합니다.

6. 서비스 주체에 추가 권한을 부여합니다.

- 클러스터가 해당 구성 요소에 대한 인증 정보를 할당할 수 있도록 항상 **Contributor** 및 **User Access Administrator** 역할을 앱 등록 서비스 주체에 추가해야 합니다.
- *mint* 모드에서 CCO (Cloud Credential Operator)를 작동하려면 앱 등록 서비스 주체에도 **Azure Active Directory Graph/Application.ReadWrite.OwnedBy** API 권한이 필요합니다.
- *passthrough* 모드에서 CCO를 작동하기 위해 앱 등록 서비스 주체는 추가 API 권한이 필요하지 않습니다.

CCO 모드에 대한 자세한 내용은 [인증 및 권한 부여 가이드의 "클라우드 공급자 인증 정보 관리"](#) 섹션에서 "Cloud Credential Operator 정보"를 참조하십시오.

a. **User Access Administrator** 역할을 할당하려면 다음 명령을 실행합니다.

```
$ az role assignment create --role "User Access Administrator" \
  --assignee-object-id $(az ad sp list --filter "appld eq '<appld>'" \
    | jq '.[0].id' -r) 1
```

1 <appld>를 서비스 주체의 **appld** 매개변수 값으로 대체합니다.

b. **Azure Active Directory Graph** 권한을 할당하려면 다음 명령을 실행합니다.

```
$ az ad app permission add --id <appld> \ 1
  --api 00000002-0000-0000-c000-000000000000 \
  --api-permissions 824c81eb-e3f8-4ee6-8f6d-de7f50d565b7=Role
```

1 <appld>를 서비스 주체의 **appld** 매개변수 값으로 대체합니다.

출력 예

```
Invoking "az ad app permission grant --id 46d33abc-b8a3-46d8-8c84-f0fd58177435 --api
00000002-0000-0000-c000-000000000000" is needed to make the change effective
```

이 명령으로 부여한 특정 권한에 대한 자세한 내용은 [Windows Azure Active Directory 권한에 대한 GUID 테이블](#)을 참조하십시오.

c. 권한 요청을 승인합니다. 계정에 Azure Active Directory 테넌트 관리자 역할이 없는 경우 조직의 지침에 따라 테넌트 관리자가 권한 요청을 승인해 주도록 요청하십시오.

```
$ az ad app permission grant --id <appld> \ 1
  --api 00000002-0000-0000-c000-000000000000
```

1 <appld>를 서비스 주체의 **appld** 매개변수 값으로 대체합니다.

추가 리소스

- CCO 모드에 대한 자세한 내용은 [Cloud Credential Operator](#) 정보를 참조하십시오.

5.9.3.7. 지원되는 Azure 리전

설치 프로그램은 서브스크립션을 기반으로 사용 가능한 Microsoft Azure 리전 목록을 동적으로 생성합니다.

지원되는 Azure 리전

- **australiacentral** (호주 중부)
- **australiaeast** (호주 동부)
- **australiasoutheast** (호주 남동부)
- **brazilsouth** (브라질 남부)
- **canadacentral** (캐나다 중부)
- **canadaeast** (캐나다 동부)
- **centralindia** (인도 중부)
- **centralus** (미국 중부)
- **eastasia** (동아시아)
- **eastus** (미국 동부)
- **eastus2** (미국 동부 2)
- **francecentral** (프랑스 중부)
- **germanywestcentral** (독일 중서부)
- **japaneast** (일본 동부)
- **japanwest** (일본 서부)
- **koreacentral** (한국 중부)
- **koreasouth** (한국 남부)
- **northcentralus** (미국 중북부)
- **northeurope** (북유럽)
- **norwayeast** (노르웨이 동부)
- **southafricanorth** (남아프리카 북부)
- **southcentralus** (미국 중남부)
- **southeastasia** (동남아시아)
- **southindia** (인도 남부)
- **switzerlandnorth** (스위스 북부)
- **uaenorth** (UAE 북부)
- **uksouth** (영국 남부)

- **ukwest** (영국 서부)
- **westcentralus** (미국 중서부)
- **westeurope** (서유럽)
- **westindia** (인도 서부)
- **westus** (미국 서부)
- **westus2** (미국 서부 2)

지원되는 Azure Government 리전

OpenShift Container Platform 버전 4.6에는 다음과 같은 MAG (Microsoft Azure Government) 리전에 대한 지원이 추가되어 있습니다.

- **usgovtexas** (US Gov Texas)
- **usgovvirginia** (US Gov Virginia)

사용 가능한 모든 MAG 리전은 [Azure 설명서](#)에서 확인할 수 있습니다. 제공되는 다른 MAG 리전은 OpenShift Container Platform에서 작동할 것으로 예상되지만 아직 테스트되지 않았습니다.

5.9.4. 설치 프로그램 받기

OpenShift Container Platform을 설치하기 전에 로컬 컴퓨터에 설치 파일을 다운로드합니다.

사전 요구 사항

- 500MB의 로컬 디스크 공간이 있는 Linux 또는 macOS를 실행하는 컴퓨터가 있습니다.

프로세스

1. OpenShift Cluster Manager 사이트의 [인프라 공급자](#) 페이지에 액세스합니다. Red Hat 계정이 있으면 사용자 자격 증명으로 로그인합니다. 계정이 없으면 계정을 만드십시오.
2. 인프라 공급자를 선택합니다.
3. 설치 유형 페이지로 이동한 다음, 운영 체제에 맞는 설치 프로그램을 다운로드하여 설치 구성 파일을 저장할 디렉터리에 파일을 저장합니다.



중요

설치 프로그램은 클러스터를 설치하는 데 사용하는 컴퓨터에 여러 파일을 만듭니다. 클러스터 설치를 마친 후 설치 프로그램과 설치 프로그램으로 생성되는 파일을 보관해야 합니다. 클러스터를 삭제하려면 두 파일이 모두 필요합니다.

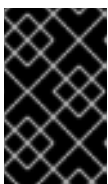

중요

클러스터 설치에 실패하거나 설치 프로그램으로 만든 파일을 삭제해도 클러스터는 제거되지 않습니다. 클러스터를 제거하려면 해당 클라우드 공급자에 적용되는 OpenShift Container Platform 설치 제거 절차를 완료해야 합니다.

4. 설치 프로그램 파일의 압축을 풉니다. 예를 들어 Linux 운영 체제를 사용하는 컴퓨터에서 다음 명령을 실행합니다.

```
$ tar xvf openshift-install-linux.tar.gz
```

5. [Red Hat OpenShift Cluster Manager](#)에서 [설치 폴 시크릿](#) 을 다운로드합니다. 이 폴 시크릿을 사용하면 OpenShift Container Platform 구성 요소에 대한 컨테이너 이미지를 제공하는 Quay.io를 포함하여 인증 기관에서 제공하는 서비스로 인증할 수 있습니다.

5.9.5. SSH 개인 키 생성 및 에이전트에 추가

클러스터에서 설치 디버깅 또는 재해 복구를 수행하려면 **ssh-agent** 및 설치 프로그램 모두에 SSH 키를 지정해야 합니다. 이 키를 사용하여 공용 클러스터의 부트스트랩 시스템에 액세스하여 설치 문제를 해결할 수 있습니다.



참고

프로덕션 환경에서는 재해 복구 및 디버깅이 필요합니다.

이 키를 사용자 **core**로서 마스터 노드에 SSH를 수행할 수 있습니다. 클러스터를 배포할 때 **core** 사용자의 `~/.ssh/authorized_keys` 목록에 이 키가 추가됩니다.



참고

[AWS 키 쌍](#) 과 같이 플랫폼 고유의 방식으로 구성된 키가 아닌 로컬 키를 사용해야 합니다.

프로세스

1. 컴퓨터에 암호 없는 인증용으로 구성된 SSH 키가 없으면 키를 생성합니다. 예를 들어 Linux 운영 체제를 사용하는 컴퓨터에서 다음 명령을 실행합니다.

```
$ ssh-keygen -t ed25519 -N "" \
-f <path>/<file_name> ①
```

- ① 새로운 SSH 키의 경로 및 파일 이름(예 `~/.ssh/id_rsa`)을 지정합니다. 기존 키 쌍이 있는 경우 공개 키가 `~/.ssh` 디렉터리에 있는지 확인하십시오.

이 명령을 실행하면 사용자가 지정한 위치에 암호가 필요하지 않은 SSH 키가 생성됩니다.



참고

x86_64 아키텍처에 FIPS 검증 / 진행 중인 모듈 (Modules in Process) 암호화 라이브러리를 사용하는 OpenShift Container Platform 클러스터를 설치하려면 **ed25519** 알고리즘을 사용하는 키를 생성하지 마십시오. 대신 **rsa** 또는 **ecdsa** 알고리즘을 사용하는 키를 생성합니다.

2. **ssh-agent** 프로세스를 백그라운드 작업으로 시작합니다.

```
$ eval "$(ssh-agent -s)"
```

출력 예

```
Agent pid 31874
```



참고

클러스터가 FIPS 모드인 경우 FIPS 호환 알고리즘만 사용하여 SSH 키를 생성합니다. 키는 RSA 또는 ECDSA여야 합니다.

3. **ssh-agent**에 SSH 개인 키를 추가합니다.

```
$ ssh-add <path>/<file_name> 1
```

출력 예

```
Identity added: /home/<you>/<path>/<file_name> (<computer_name>)
```

- 1 SSH 개인 키의 경로 및 파일 이름을 지정합니다(예: `~/.ssh/id_rsa`).

다음 단계

- OpenShift Container Platform을 설치할 때 SSH 공개 키를 설치 프로그램에 지정합니다. 사용자가 프로비저닝하는 인프라에 클러스터를 설치하는 경우, 클러스터의 시스템에 이 키를 제공해야 합니다.

5.9.6. Azure용 설치 파일 생성

사용자 프로비저닝 인프라를 사용하는 OpenShift Container Platform을 Microsoft Azure에 설치하려면 설치 프로그램에서 클러스터를 배포하는 데 필요한 파일을 생성하고 클러스터가 사용할 시스템만을 생성하도록 파일을 수정해야 합니다. **install-config.yaml** 파일, Kubernetes 매니페스트 및 Ignition 구성 파일을 생성하고 사용자 지정합니다. 또한 설치 준비 단계에서 별도의 **var** 파티션을 먼저 설정할 수 있는 옵션이 있습니다.

5.9.6.1. 선택 사항: 별도의 /var 파티션 만들기

OpenShift Container Platform의 디스크 파티션 설정은 설치 프로그램에 맡기는 것이 좋습니다. 그러나 확장하려는 파일 시스템의 일부에 별도의 파티션을 생성해야 하는 경우가 있습니다.

OpenShift 컨테이너 플랫폼은 **/var** 파티션 또는 **/var**의 하위 디렉터리 중 하나에 스토리지를 연결하는 단일 파티션의 추가를 지원합니다. 예를 들면 다음과 같습니다.

- **/var/lib/containers**: 시스템에 더 많은 이미지 및 컨테이너가 추가될 때 확장할 수 있는 컨테이너 관련 콘텐츠가 있습니다.
- **/var/lib/etcd**: etcd 스토리지의 성능 최적화와 같은 목적으로 별도로 유지하려는 데이터를 보유합니다.
- **/var**: 감사와 같은 목적으로 별도로 보관할 수 있는 데이터를 포함합니다.

/var 디렉터리의 콘텐츠를 별도로 저장하면 필요에 따라 해당 영역에 대한 스토리지 확장을 보다 용이하게 하고 나중에 OpenShift Container Platform을 다시 설치하여 해당 데이터를 그대로 보존할 수 있습니다. 이 방법을 사용하면 모든 컨테이너를 다시 가져올 필요가 없으며 시스템을 업데이트할 때 대용량 로그 파일을 복사할 필요도 없습니다.

Red Hat Enterprise Linux CoreOS (RHCOS)를 새로 설치하기 전에 **/var**가 있어야 하므로 다음 절차에서는 OpenShift Container Platform 설치의 **openshift-install** 준비 단계 중에 삽입되는 시스템 구성을 생성하여 별도의 **/var** 파티션을 설정합니다.

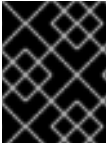

중요

이 절차에서 별도의 **/var** 파티션을 생성하기 위해 단계에 따라 이 섹션의 뒷부분에서 설명한 대로 Kubernetes 매니페스트 및 Ignition 구성 파일을 다시 생성할 필요가 없습니다.

프로세스

1. OpenShift Container Platform 설치 파일을 저장할 디렉터리를 만듭니다.

```
$ mkdir $HOME/clusterconfig
```

2. **openshift-install**을 실행하여 **manifest** 및 **openshift** 하위 디렉터리에 파일 세트를 만듭니다. 프롬프트가 표시되면 시스템 질문에 대답합니다.

```
$ openshift-install create manifests --dir $HOME/clusterconfig
```

출력 예

```
? SSH Public Key ...
INFO Credentials loaded from the "myprofile" profile in file "/home/myuser/.aws/credentials"
INFO Consuming Install Config from target directory
INFO Manifests created in: $HOME/clusterconfig/manifests and
$HOME/clusterconfig/openshift
```

3. 선택 사항: 설치 프로그램이 **clusterconfig/openshift** 디렉터리에 매니페스트를 생성했는지 확인합니다.

```
$ ls $HOME/clusterconfig/openshift/
```

출력 예

```
99_kubeadmin-password-secret.yaml
99_openshift-cluster-api_master-machines-0.yaml
99_openshift-cluster-api_master-machines-1.yaml
99_openshift-cluster-api_master-machines-2.yaml
...
```

4. **MachineConfig** 개체를 만들고 이를 **openshift** 디렉터리의 파일에 추가합니다. 예를 들어 파일 이름을 **98-var-partition.yaml**로 지정하고 장치 이름을 **worker** 시스템의 스토리지 장치 이름으로 변경하며 스토리지 크기를 적절하게 설정합니다. 이 예에서는 **/var** 디렉토리를 별도의 파티션에 배치합니다.

```
apiVersion: machineconfiguration.openshift.io/v1
kind: MachineConfig
metadata:
  labels:
    machineconfiguration.openshift.io/role: worker
  name: 98-var-partition
spec:
  config:
    ignition:
      version: 3.2.0
    storage:
```

```

disks:
- device: /dev/<device_name> ❶
  partitions:
  - label: var
    startMiB: <partition_start_offset> ❷
    sizeMiB: <partition_size> ❸
  filesystems:
  - device: /dev/disk/by-partlabel/var
    path: /var
    format: xfs
systemd:
units:
- name: var.mount ❹
  enabled: true
  contents: |
    [Unit]
    Before=local-fs.target
    [Mount]
    What=/dev/disk/by-partlabel/var
    Where=/var
    Options=defaults,prjquota ❺
    [Install]
    WantedBy=local-fs.target

```

- ❶ 파티션을 설정해야 하는 디스크 저장 장치 이름입니다.
- ❷ 데이터 파티션을 부트 디스크에 추가할 때 최소 25000MiB(메비 바이트)가 권장됩니다. 루트 파일 시스템은 지정된 오프셋까지 사용 가능한 모든 공간을 채우기 위해 자동으로 크기가 조정됩니다. 값이 지정되지 않거나 지정된 값이 권장 최소값보다 작으면 생성되는 루트 파일 시스템의 크기가 너무 작아지고 RHCOS를 나중에 다시 설치할 때 데이터 파티션의 첫 번째 부분을 덮어 쓸 수 있습니다.
- ❸ 데이터 파티션의 크기(MB)입니다.
- ❹ 마운트 유닛의 이름은 **Where=** 지시문에 지정된 디렉터리와 일치해야 합니다. 예를 들어 **/var/lib/containers** 에 마운트된 파일 시스템의 경우 유닛의 이름은 **var-lib-containers.mount** 여야 합니다.
- ❺ 컨테이너 스토리지에 사용되는 파일 시스템에 **prjquota** 마운트 옵션을 활성화해야 합니다.



참고

별도의 **/var** 파티션을 만들 때 다른 인스턴스 유형에 동일한 장치 이름이 없는 경우 작업자 노드에 다른 인스턴스 유형을 사용할 수 없습니다.

5. **openshift-install** 을 다시 실행하여 **manifest** 및 **openshift** 하위 디렉터리의 파일 세트에서 Ignition 구성을 만듭니다.

```

$ openshift-install create ignition-configs --dir $HOME/clusterconfig
$ ls $HOME/clusterconfig/
auth bootstrap.ign master.ign metadata.json worker.ign

```

이제 Ignition 구성 파일을 설치 절차에 대한 입력으로 사용하여 RHCOS (Red Hat Enterprise Linux CoreOS) 시스템을 설치할 수 있습니다.

5.9.6.2. 설치 구성 파일 만들기

Microsoft Azure에 설치하는 OpenShift Container Platform 클러스터를 사용자 지정할 수 있습니다.

사전 요구 사항

- OpenShift Container Platform 설치 프로그램과 클러스터의 풀 시크릿을 받습니다.
- 서브스크립션 수준에서 서비스 주체 권한을 획득합니다.

프로세스

1. **install-config.yaml** 파일을 생성합니다.

a. 설치 프로그램이 포함된 디렉터리로 변경하고 다음 명령을 실행합니다.

```
$ ./openshift-install create install-config --dir <installation_directory> 1
```

1 **<installation_directory>**는 설치 프로그램이 생성하는 파일을 저장할 디렉터리 이름을 지정합니다.



중요

비어 있는 디렉터리를 지정합니다. 부트스트랩 X.509 인증서와 같은 일부 설치 자산은 단기간에 만료되므로 설치 디렉터리를 재사용해서는 안 됩니다. 다른 클러스터 설치의 개별 파일을 재사용하려면 해당 파일을 사용자 디렉터리에 복사하면 됩니다. 그러나 설치 자산의 파일 이름은 릴리스간에 변경될 수 있습니다. 따라서 이전 OpenShift Container Platform 버전에서 설치 파일을 복사할 때는 주의하십시오.

b. 화면에 나타나는 지시에 따라 클라우드에 대한 구성 세부 사항을 입력합니다.

i. 선택 사항: 클러스터 시스템에 액세스하는 데 사용할 SSH 키를 선택합니다.



참고

설치 디버깅 또는 재해 복구를 수행하려는 프로덕션 OpenShift Container Platform 클러스터의 경우 **ssh-agent** 프로세스가 사용하는 SSH 키를 지정합니다.

ii. 대상 플랫폼으로 **azure**를 선택합니다.

iii. 컴퓨터에 Microsoft Azure 프로필이 저장되어 있지 않은 경우 서브스크립션 및 서비스 주체에 대해 다음 Azure 매개변수 값을 지정합니다.

- **Azure 서브스크립션 ID:** 클러스터에 사용할 서브스크립션 ID입니다. 계정 출력의 **id** 값을 지정하십시오.
- **azure tenant id** 테넌트 ID. 계정 출력의 **tenantId** 값을 지정하십시오.

- Azure 서비스 주체 클라이언트 ID: 서비스 주체의 **appId** 매개변수 값입니다.
 - Azure 서비스 주체 클라이언트 시크릿: 서비스 주체의 **password** 매개 변수 값입니다.
- 클러스터를 배포할 리전을 선택합니다.
 - 클러스터를 배포할 기본 도메인을 선택합니다. 기본 도메인은 클러스터용으로 생성한 Azure DNS 영역에 해당합니다.
 - 클러스터를 설명할 수 있는 이름을 입력합니다.



중요

공용 끝점을 통해 사용할 수 있는 모든 Azure 리소스에는 리소스 이름 제한 사항이 적용되며, 특정 용어를 사용하는 리소스를 생성할 수 없습니다. Azure가 제한하는 용어 목록은 Azure 문서의 [예약된 리소스 이름 오류 해결](#)을 참조하십시오.

- [Red Hat OpenShift Cluster Manager](#)에서 풀 시크릿 을 붙여넣습니다.
- 선택 사항: 클러스터가 컴퓨팅 머신을 프로비저닝하지 않도록 하려면 컴퓨팅 풀에 대해 **replicas** 를 0 으로 설정하도록 결과 **install-config.yaml** 파일을 편집하여 컴퓨팅 풀을 비웁니다.

```
compute:
- hyperthreading: Enabled
  name: worker
  platform: {}
  replicas: 0 1
```

1 0으로 설정합니다.

- install-config.yaml** 파일을 수정합니다. 사용 가능한 매개변수에 대한 자세한 정보는 “설치 구성 매개변수” 섹션에서 확인할 수 있습니다.
- 여러 클러스터를 설치하는 데 사용할 수 있도록 **install-config.yaml** 파일을 백업합니다.

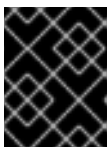

중요

install-config.yaml 파일은 설치 과정에서 사용됩니다. 이 파일을 재사용하려면 지금 백업해야 합니다.

5.9.6.3. 설치 중 클러스터 단위 프록시 구성

프로덕션 환경에서는 인터넷에 대한 직접 액세스를 거부하고 대신 HTTP 또는 HTTPS 프록시를 제공합니다. **install-config.yaml** 파일에서 프록시 설정을 구성하여 프록시가 사용되도록 새 OpenShift Container Platform 클러스터를 구성할 수 있습니다.

사전 요구 사항

- 기존 **install-config.yaml** 파일이 있습니다.
- 클러스터에서 액세스해야 하는 사이트를 검토하고 프록시를 바이패스해야 하는지 확인했습니다. 기본적으로 호스팅 클라우드 공급자 API에 대한 호출을 포함하여 모든 클러스터 발신(Egress) 트

래픽이 프록시됩니다. 필요한 경우 프록시를 바이패스하기 위해 **Proxy** 오브젝트의 **spec.noProxy** 필드에 사이트를 추가했습니다.



참고

Proxy 오브젝트의 **status.noProxy** 필드는 설치 구성에 있는 **networking.machineNetwork[].cidr**, **networking.clusterNetwork[].cidr**, **networking.serviceNetwork[]** 필드의 값으로 채워집니다.

Amazon Web Services (AWS), Google Cloud Platform (GCP), Microsoft Azure 및 Red Hat OpenStack Platform (RHOSP)에 설치하는 경우 **Proxy** 오브젝트 **status.noProxy** 필드도 인스턴스 메타데이터 끝점(**169.254.169.254**)로 채워집니다.

절차

1. **install-config.yaml** 파일을 편집하고 프록시 설정을 추가합니다. 예를 들면 다음과 같습니다.

```

apiVersion: v1
baseDomain: my.domain.com
proxy:
  httpProxy: http://<username>:<pswd>@<ip>:<port> 1
  httpsProxy: https://<username>:<pswd>@<ip>:<port> 2
  noProxy: example.com 3
additionalTrustBundle: | 4
  -----BEGIN CERTIFICATE-----
  <MY_TRUSTED_CA_CERT>
  -----END CERTIFICATE-----
...
    
```

- 1 클러스터 외부에서 HTTP 연결을 구축하는 데 사용할 프록시 URL입니다. URL 스키마는 **http**여야 합니다.
- 2 클러스터 외부에서 HTTPS 연결을 구축하는 데 사용할 프록시 URL입니다.
- 3 대상 도메인 이름, IP 주소 또는 프록시에서 제외할 기타 네트워크 CIDR로 이루어진 쉼표로 구분된 목록입니다. 하위 도메인과 일치하려면 도메인 앞에 **.**을 입력합니다. 예를 들어, **.y.com**은 **x.y.com**과 일치하지만 **y.com**은 일치하지 않습니다. *****를 사용하여 모든 대상에 대해 프록시를 바이패스합니다.
- 4 이 값을 제공하면 설치 프로그램에서 추가 CA 인증서를 보유할 **openshift-config** 네임스페이스에 **user-ca-bundle**이라는 구성 맵을 생성합니다. **additionalTrustBundle** 및 하나 이상의 프록시 설정을 제공하는 경우 **프록시** 오브젝트는 **trustedCA** 필드의 **user-ca-bundle** 구성 맵을 참조하도록 구성됩니다. 그러면 Cluster Network Operator에서 **trustedCA** 매개 변수에 대해 지정된 콘텐츠를 RHCOS 신뢰 번들과 병합하는 **trusted-ca-bundle** 구성 맵을 생성합니다. 프록시의 ID 인증서를 RHCOS 트러스트 번들에 있는 기관에서 서명하지 않은 경우 **additionalTrustBundle** 필드가 있어야 합니다.

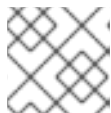

참고

설치 프로그램에서 프록시 **adinessEndpoints** 필드를 지원하지 않습니다.

2. 파일을 저장해 놓고 OpenShift Container Platform을 설치할 때 참조하십시오.

제공되는 **install-config.yaml** 파일의 프록시 설정을 사용하는 **cluster**라는 이름의 클러스터 전체 프록시가 설치 프로그램에 의해 생성됩니다. 프록시 설정을 제공하지 않아도 **cluster Proxy** 오브젝트는 계속 생성되지만 **spec**은 **nil**이 됩니다.



참고

cluster라는 **Proxy** 오브젝트만 지원되며 추가 프록시는 생성할 수 없습니다.

5.9.6.4. ARM 템플릿의 공통 변수 내보내기

Microsoft Azure에서 사용자 제공 인프라 설치를 지원하기 위해 제공된 ARM(Azure Resource Manager) 템플릿과 함께 사용되는 공통 변수 세트를 내보내야 합니다.



참고

특정 ARM 템플릿에는 추가적으로 내보낸 변수도 필요할 수 있습니다. 관련 프로시저에서 자세히 설명합니다.

사전 요구 사항

- OpenShift Container Platform 설치 프로그램과 클러스터의 풀 시크릿을 받습니다.

절차

1. 제공된 ARM 템플릿이 사용할 **install-config.yaml**에 있는 공통 변수를 내보냅니다.

```
$ export CLUSTER_NAME=<cluster_name> 1
$ export AZURE_REGION=<azure_region> 2
$ export SSH_KEY=<ssh_key> 3
$ export BASE_DOMAIN=<base_domain> 4
$ export BASE_DOMAIN_RESOURCE_GROUP=<base_domain_resource_group> 5
```

- 1 **install-config.yaml** 파일의 **.metadata.name** 속성 값
- 2 를 배치할 리전(예: **centralus**). **install-config.yaml** 파일의 **.platform.azure.region** 속성 값입니다.
- 3 문자열 형태의 SSH RSA 공개 키 파일입니다. 공백이 포함되어 있으므로 SSH 키를 따옴표로 묶어야 합니다. **install-config.yaml** 파일의 **.sshKey** 속성 값입니다.
- 4 클러스터를 배포할 기본 도메인. 기본 도메인은 클러스터용으로 생성한 퍼블릭 DNS 영역에 해당합니다. **install-config.yaml** 파일의 **.baseDomain** 속성 값입니다.
- 5 encapsulated 퍼블릭 DNS 영역이 존재하는 리소스 그룹입니다. **install-config.yaml** 파일의 **.platform.azure.baseDomainResourceGroupName** 속성 값입니다.

예를 들면 다음과 같습니다.

```
$ export CLUSTER_NAME=test-cluster
$ export AZURE_REGION=centralus
$ export SSH_KEY="ssh-rsa xxx/xxx/xxx= user@email.com"
$ export BASE_DOMAIN=example.com
$ export BASE_DOMAIN_RESOURCE_GROUP=ocp-cluster
```

2. kubectl 인증 정보를 내보냅니다.

```
$ export KUBECONFIG=<installation_directory>/auth/kubeconfig 1
```

1 <installation_directory>는 설치 파일을 저장한 디렉터리의 경로를 지정합니다.

5.9.6.5. Kubernetes 매니페스트 및 Ignition 구성 파일 생성

일부 클러스터 정의 파일을 수정하고 클러스터 시스템을 수동으로 시작해야 하므로 클러스터가 시스템을 생성하는 데 필요한 Kubernetes 매니페스트 및 Ignition 구성 파일을 사용자가 생성해야 합니다.

설치 구성 파일은 Kubernetes 매니페스트로 변환됩니다. 매니페스트는 나중에 클러스터를 생성하는 데 사용되는 Ignition 구성 파일로 래핑됩니다.



중요

설치 프로그램에서 생성하는 Ignition 구성 파일에 24시간 후에 만료되는 인증서가 포함되어 있습니다. 이 인증서는 그 후에 갱신됩니다. 인증서를 갱신하기 전에 클러스터가 종료되고 24시간이 지난 후에 클러스터가 다시 시작되면 클러스터는 만료된 인증서를 자동으로 복구합니다. 예외적으로 kubelet 인증서를 복구하려면 대기 중인 **node-bootstrapper** 인증서 서명 요청(CSR)을 수동으로 승인해야 합니다. 자세한 내용은 *Recovering from expired control plane certificates* 문서를 참조하십시오.

사전 요구 사항

- OpenShift Container Platform 설치 프로그램을 가져오셨습니다.
- **install-config.yaml** 설치 구성 파일을 생성하셨습니다.

절차

1. 설치 프로그램이 포함된 디렉터리로 변경하고 클러스터에 대한 Kubernetes 매니페스트를 생성합니다.

```
$ ./openshift-install create manifests --dir <installation_directory> 1
```

1 <installation_directory>는 사용자가 만든 **install-config.yaml** 파일이 포함된 설치 디렉터리를 지정합니다.

2. 컨트롤 플레인 시스템을 정의하는 Kubernetes 매니페스트 파일을 제거합니다.

```
$ rm -f <installation_directory>/openshift/99_openshift-cluster-api_master-machines-*.yaml
```

이러한 파일을 제거하면 클러스터가 컨트롤 플레인 시스템을 자동으로 생성하지 못합니다.

3. 작업자 시스템을 정의하는 Kubernetes 매니페스트 파일을 제거합니다.

```
$ rm -f <installation_directory>/openshift/99_openshift-cluster-api_worker-machineset-*.yaml
```

작업자 시스템은 사용자가 직접 생성하고 관리하기 때문에 초기화할 필요가 없습니다.

4. `<installation_directory>/manifests/cluster-scheduler-02-config.yml` Kubernetes 매니페스트 파일의 `mastersSchedulable` 매개변수가 `false`로 설정되어 있는지 확인합니다. 이 설정으로 인해 컨트롤 플레인 머신에서 포트가 예약되지 않습니다.
 - a. `<installation_directory>/manifests/cluster-scheduler-02-config.yml` 파일을 엽니다.
 - b. `mastersSchedulable` 매개변수를 찾아서 값을 `False`로 설정되어 있는지 확인합니다.
 - c. 파일을 저장하고 종료합니다.
5. 선택 사항: [Ingress Operator](#) 에서 사용자 대신 DNS 레코드를 생성하지 않으려면 `<installation_directory>/manifests/cluster-dns-02-config.yml` DNS 구성 파일에서 `privateZone` 및 `publicZone` 섹션을 제거합니다.

```
apiVersion: config.openshift.io/v1
kind: DNS
metadata:
  creationTimestamp: null
  name: cluster
spec:
  baseDomain: example.openshift.com
  privateZone: ❶
  id: mycluster-100419-private-zone
  publicZone: ❷
  id: example.openshift.com
status: {}
```

❶ ❷ 이 섹션을 완전히 제거합니다.

제거한 경우 나중에 인그레스 DNS 레코드를 수동으로 추가해야 합니다.

6. 사용자 프로비저닝 인프라에서 Azure를 구성할 때, ARM(Azure Resource Manager) 템플릿에서 나중에 사용할 수 있도록 매니페스트 파일에 정의된 일부 공통 변수를 내보내야 합니다.
 - a. 다음 명령을 사용하여 인프라 ID를 내보냅니다.

```
$ export INFRA_ID=<infra_id> ❶
```

❶ OpenShift Container Platform 클러스터에 `<cluster_name>-<random_string>` 형식으로 식별자(`INFRA_ID`)가 할당되었습니다. 제공된 ARM 템플릿을 사용해서 생성된 대부분의 리소스에 대해 기본 이름으로 사용됩니다. `manifests/cluster-infrastructure-02-config.yml` 파일의 `.status.infrastructureName` 속성 값입니다.

- b. 다음 명령을 사용하여 리소스 그룹을 내보냅니다:

```
$ export RESOURCE_GROUP=<resource_group> ❶
```

❶ 이 Azure 배포에서 생성된 모든 리소스는 `리소스 그룹`의 일부로 존재합니다. 또한 리소스 그룹 이름은 `<cluster_name>-<random_string>-rg` 형식의 `INFRA_ID`를 기반으로 합니다. `manifests/cluster-infrastructure-02-config.yml` 파일의 `.status.platformStatus.azure.resourceGroupName` 속성 값입니다.

7. Ignition 구성 파일을 생성하려면 설치 프로그램이 포함된 디렉터리에서 다음 명령을 실행합니다.

```
$ ./openshift-install create ignition-configs --dir <installation_directory> 1
```

1 <installation_directory>는 동일한 설치 디렉터리를 지정합니다.

다음 파일이 디렉터리에 생성됩니다.

```
.
├── auth
│   ├── kubeadmin-password
│   └── kubeconfig
├── bootstrap.ign
├── master.ign
├── metadata.json
└── worker.ign
```

5.9.7. Azure 리소스 그룹 및 ID 생성

Microsoft Azure 리소스 그룹과 해당 리소스 그룹의 ID를 생성해야 합니다. 두 가지 모두 Azure에 OpenShift Container Platform 클러스터를 설치하는 동안 사용됩니다.

사전 요구 사항

- Azure 계정을 구성하십시오.
- 클러스터에 대한 Ignition 구성 파일을 생성하십시오.

절차

1. 지원되는 Azure 리전에서 리소스 그룹을 생성합니다.

```
$ az group create --name ${RESOURCE_GROUP} --location ${AZURE_REGION}
```

2. 리소스 그룹에 대한 Azure ID를 생성합니다.

```
$ az identity create -g ${RESOURCE_GROUP} -n ${INFRA_ID}-identity
```

클러스터의 Operators에게 필요한 액세스 권한을 부여하는 데 사용됩니다. 예를 들어 Ingress Operator는 공용 IP와 로드 밸런서를 생성할 수 있습니다. Azure ID를 역할에 할당해야 합니다.

3. Azure ID에 Contributor 역할을 부여합니다.

- a. Azure 역할 할당에 필요한 다음 변수를 내보냅니다.

```
$ export PRINCIPAL_ID=`az identity show -g ${RESOURCE_GROUP} -n ${INFRA_ID}-identity --query principalId --out tsv`
```

```
$ export RESOURCE_GROUP_ID=`az group show -g ${RESOURCE_GROUP} --query id --out tsv`
```

- b. Contributor 역할을 ID에 할당합니다.

```
$ az role assignment create --assignee "${PRINCIPAL_ID}" --role 'Contributor' --scope "${RESOURCE_GROUP_ID}"
```

5.9.8. RHCOS 클러스터 이미지 및 부트스트랩 Ignition 구성 파일 업로드

Azure 클라이언트는 로컬로 존재하는 파일을 기반으로 한 배포를 지원하지 않습니다. 따라서 RHCOS VHD(가상 하드 디스크) 클러스터 이미지와 부트스트랩 Ignition 구성 파일을 스토리지 컨테이너에 복사하여 저장해야 배포 중에 액세스할 수 있습니다.

사전 요구 사항

- Azure 계정을 구성하십시오.
- 클러스터에 대한 Ignition 구성 파일을 생성하십시오.

프로세스

1. VHD 클러스터 이미지를 저장할 Azure 스토리지 계정을 생성합니다.

```
$ az storage account create -g ${RESOURCE_GROUP} --location ${AZURE_REGION} --name ${CLUSTER_NAME}sa --kind Storage --sku Standard_LRS
```



주의

Azure 스토리지 계정 이름은 3자에서 24자 사이여야 하며 숫자와 소문자만 사용해야 합니다. **CLUSTER_NAME** 변수가 이러한 제한 사항을 따르지 않으면 Azure 스토리지 계정 이름을 수동으로 정의해야 합니다. Azure 스토리지 계정 이름 제한 사항에 대한 자세한 내용은 Azure 문서의 [스토리지 계정 이름 오류 해결](#)을 참조하십시오.

2. 스토리지 계정 키를 환경 변수 형태로 내보냅니다.

```
$ export ACCOUNT_KEY=`az storage account keys list -g ${RESOURCE_GROUP} --account-name ${CLUSTER_NAME}sa --query "[0].value" -o tsv`
```

3. 사용할 RHCOS 버전을 선택하고 VHD의 URL을 환경 변수로 내보냅니다.

```
$ export VHD_URL=`curl -s https://raw.githubusercontent.com/openshift/installer/release-4.7/data/data/rhcos.json | jq -r .azure.url`
```

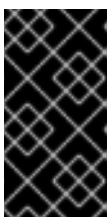

중요

RHCOS 이미지는 OpenShift Container Platform 릴리스에 따라 변경되지 않을 수 있습니다. 설치하는 OpenShift Container Platform 버전 이하에서 가장 높은 버전의 이미지를 지정해야 합니다. 지원되는 경우 OpenShift Container Platform 버전과 일치하는 이미지 버전을 사용합니다.

4. 선택한 VHD를 Blob에 복사합니다.

```
$ az storage container create --name vhd --account-name ${CLUSTER_NAME}sa --account-key ${ACCOUNT_KEY}
```

```
$ az storage blob copy start --account-name ${CLUSTER_NAME}sa --account-key ${ACCOUNT_KEY} --destination-blob "rhcos.vhd" --destination-container vhd --source-uri "${VHD_URL}"
```

VHD 복사 작업의 진행 상황을 추적하려면 다음 스크립트를 실행하십시오.

```
status="unknown"
while [ "$status" != "success" ]
do
  status=`az storage blob show --container-name vhd --name "rhcos.vhd" --account-name ${CLUSTER_NAME}sa --account-key ${ACCOUNT_KEY} -o tsv --query properties.copy.status`
  echo $status
done
```

5. Blob 스토리지 컨테이너를 만들고 생성된 **bootstrap.ign** 파일을 업로드합니다.

```
$ az storage container create --name files --account-name ${CLUSTER_NAME}sa --account-key ${ACCOUNT_KEY} --public-access blob
```

```
$ az storage blob upload --account-name ${CLUSTER_NAME}sa --account-key ${ACCOUNT_KEY} -c "files" -f "<installation_directory>/bootstrap.ign" -n "bootstrap.ign"
```

5.9.9. DNS 영역 생성 예

사용자 프로비저닝 인프라를 사용하는 클러스터에는 DNS 레코드가 필요합니다. 시나리오에 맞는 DNS 전략을 선택해야 합니다.

이 예에서는 [Azure의 DNS 솔루션](#)이 사용되므로 외부 (인터넷) 가시성을 위한 새로운 퍼블릭 DNS 영역과 내부 클러스터 확인을 위한 프라이빗 DNS 영역을 만듭니다.



참고

퍼블릭 DNS 영역은 클러스터 배포와 동일한 리소스 그룹에 존재할 필요는 없으며, 원하는 기본 도메인에 대해 조직에 이미 존재할 수도 있습니다. 이 경우 퍼블릭 DNS 영역 생성을 건너뛸 수 있습니다. 이전에 생성한 설치 구성이 해당 시나리오를 반영하는지 확인하십시오.

사전 요구 사항

- Azure 계정을 구성하십시오.
- 클러스터에 대한 Ignition 구성 파일을 생성하십시오.

프로세스

1. **BASE_DOMAIN_RESOURCE_GROUP** 환경 변수로 내보낸 리소스 그룹에 새 퍼블릭 DNS 영역을 생성합니다.

```
$ az network dns zone create -g ${BASE_DOMAIN_RESOURCE_GROUP} -n
${CLUSTER_NAME}.${BASE_DOMAIN}
```

이미 존재하는 퍼블릭 DNS 영역을 사용 중인 경우에는 이 단계를 건너뛸 수 있습니다.

- 이 배포의 나머지 부분과 동일한 리소스 그룹에 프라이빗 DNS 영역을 생성합니다.

```
$ az network private-dns zone create -g ${RESOURCE_GROUP} -n
${CLUSTER_NAME}.${BASE_DOMAIN}
```

해당 섹션을 방문하여 [Azure에서 퍼블릭 DNS 영역 구성](#)에 대해 자세히 알아볼 수 있습니다.

5.9.10. Azure에서 VNet 생성

Microsoft Azure에 OpenShift Container Platform 클러스터가 사용할 가상 네트워크(VNet)를 만들어야 합니다. 요구사항에 맞춰 VNet을 사용자 지정할 수 있습니다. VNet을 생성하는 한 가지 방법은 제공된 ARM(Azure Resource Manager) 템플릿을 수정하는 것입니다.

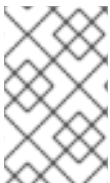

참고

Azure 인프라를 생성하는 데 제공된 ARM 템플릿을 사용하지 않는 경우, 제공된 정보를 검토하고 수동으로 인프라를 생성해야 합니다. 클러스터가 올바르게 초기화되지 않은 경우, Red Hat 지원팀에 설치 로그를 제시하여 문의해야 할 수도 있습니다.

사전 요구 사항

- Azure 계정을 구성하십시오.
- 클러스터에 대한 Ignition 구성 파일을 생성하십시오.

프로세스

- 이 항목의 **VNet에 대한 ARM 템플릿** 섹션에서 템플릿을 복사하여 클러스터의 설치 디렉터리에 **01_vnet.json**으로 저장합니다. 이 템플릿은 클러스터에 필요한 VNet을 설명합니다.
- az** CLI를 사용하여 배포를 생성합니다.

```
$ az deployment group create -g ${RESOURCE_GROUP} \
--template-file "<installation_directory>/01_vnet.json" \
--parameters baseName="${INFRA_ID}" 1
```

- 1** 리소스 이름에 사용될 기본 이름; 일반적으로 클러스터의 인프라 ID입니다.

- VNet 템플릿을 프라이빗 DNS 영역에 연결합니다.

```
$ az network private-dns link vnet create -g ${RESOURCE_GROUP} -z
${CLUSTER_NAME}.${BASE_DOMAIN} -n ${INFRA_ID}-network-link -v "${INFRA_ID}-vnet"
-e false
```

5.9.10.1. VNet용 ARM 템플릿

다음 ARM(Azure Resource Manager) 템플릿을 사용하여 OpenShift Container Platform 클러스터에 필요한 VNet을 배포할 수 있습니다.

예 5.1.01_vnet.json ARM 템플릿

```
{
  "$schema" : "https://schema.management.azure.com/schemas/2015-01-01/deploymentTemplate.json#",
  "contentVersion" : "1.0.0.0",
  "parameters" : {
    "baseName" : {
      "type" : "string",
      "minLength" : 1,
      "metadata" : {
        "description" : "Base name to be used in resource names (usually the cluster's Infra ID)"
      }
    }
  },
  "variables" : {
    "location" : "[resourceGroup().location]",
    "virtualNetworkName" : "[concat(parameters('baseName'), '-vnet')]",
    "addressPrefix" : "10.0.0.0/16",
    "masterSubnetName" : "[concat(parameters('baseName'), '-master-subnet')]",
    "masterSubnetPrefix" : "10.0.0.0/24",
    "nodeSubnetName" : "[concat(parameters('baseName'), '-worker-subnet')]",
    "nodeSubnetPrefix" : "10.0.1.0/24",
    "clusterNsgName" : "[concat(parameters('baseName'), '-nsg')]"
  },
  "resources" : [
    {
      "apiVersion" : "2018-12-01",
      "type" : "Microsoft.Network/virtualNetworks",
      "name" : "[variables('virtualNetworkName')]",
      "location" : "[variables('location')]",
      "dependsOn" : [
        "[concat('Microsoft.Network/networkSecurityGroups/', variables('clusterNsgName'))]"
      ],
      "properties" : {
        "addressSpace" : {
          "addressPrefixes" : [
            "[variables('addressPrefix')]"
          ]
        },
        "subnets" : [
          {
            "name" : "[variables('masterSubnetName')]",
            "properties" : {
              "addressPrefix" : "[variables('masterSubnetPrefix')]",
              "serviceEndpoints": [],
              "networkSecurityGroup" : {
                "id" : "[resourceId('Microsoft.Network/networkSecurityGroups', variables('clusterNsgName'))]"
              }
            }
          }
        ]
      }
    }
  ]
}
```

```

    "name" : "[variables('nodeSubnetName')]",
    "properties" : {
      "addressPrefix" : "[variables('nodeSubnetPrefix')]",
      "serviceEndpoints": [],
      "networkSecurityGroup" : {
        "id" : "[resourceId('Microsoft.Network/networkSecurityGroups',
variables('clusterNsgName'))]"
      }
    }
  }
]
},
{
  "type" : "Microsoft.Network/networkSecurityGroups",
  "name" : "[variables('clusterNsgName')]",
  "apiVersion" : "2018-10-01",
  "location" : "[variables('location')]",
  "properties" : {
    "securityRules" : [
      {
        "name" : "apiserver_in",
        "properties" : {
          "protocol" : "Tcp",
          "sourcePortRange" : "*",
          "destinationPortRange" : "6443",
          "sourceAddressPrefix" : "*",
          "destinationAddressPrefix" : "*",
          "access" : "Allow",
          "priority" : 101,
          "direction" : "Inbound"
        }
      }
    ]
  }
}
]
}
}

```

5.9.11. Azure 인프라에 대한 RHCOS 클러스터 이미지 배포

OpenShift Container Platform 노드에 대해서는 Microsoft Azure에 유효한 RHCOS(Red Hat Enterprise Linux CoreOS) 이미지를 사용해야 합니다.

사전 요구 사항

- Azure 계정을 구성하십시오.
- 클러스터에 대한 Ignition 구성 파일을 생성하십시오.
- RHCOS VHD(가상 하드 디스크) 클러스터 이미지를 Azure 스토리지 컨테이너에 저장하십시오.
- 부트스트랩 ignition 구성 파일을 Azure 스토리지 컨테이너에 저장하십시오.

프로세스

1. 이 항목의 **이미지 스토리지에 대한 ARM 템플릿** 섹션에서 템플릿을 복사하여 클러스터의 설치 디렉터리에 **02_storage.json**으로 저장합니다. 이 템플릿은 클러스터에 필요한 이미지 스토리지를 설명합니다.
2. RHCOS VHD BLOB URL을 변수 형태로 내보냅니다.

```
$ export VHD_BLOB_URL=`az storage blob url --account-name ${CLUSTER_NAME}sa --
account-key ${ACCOUNT_KEY} -c vhd -n "rhcos.vhd" -o tsv`
```

3. 클러스터 이미지를 배포합니다.

```
$ az deployment group create -g ${RESOURCE_GROUP} \
--template-file "<installation_directory>/02_storage.json" \
--parameters vhdBlobURL="${VHD_BLOB_URL}" \ 1
--parameters baseName="${INFRA_ID}" 2
```

1 마스터 및 작업자 시스템을 생성하는 데 사용되는 RHCOS VHD의 Blob URL.

2 리소스 이름에 사용될 기본 이름; 일반적으로 클러스터의 인프라 ID입니다.

5.9.11.1. 이미지 스토리지를 위한 ARM 템플릿

다음 ARM(Azure Resource Manager) 템플릿을 사용하여 OpenShift Container Platform 클러스터에 필요한 저장된 RHCOS(Red Hat Enterprise Linux CoreOS) 이미지를 배포할 수 있습니다.

예 5.2. 02_storage.json ARM 템플릿

```
{
  "$schema" : "https://schema.management.azure.com/schemas/2015-01-01/deploymentTemplate.json#",
  "contentVersion" : "1.0.0.0",
  "parameters" : {
    "baseName" : {
      "type" : "string",
      "minLength" : 1,
      "metadata" : {
        "description" : "Base name to be used in resource names (usually the cluster's Infra ID)"
      }
    },
    "vhdBlobURL" : {
      "type" : "string",
      "metadata" : {
        "description" : "URL pointing to the blob where the VHD to be used to create master and worker machines is located"
      }
    }
  },
  "variables" : {
    "location" : "[resourceGroup().location]",
    "imageName" : "[concat(parameters('baseName'), '-image')]"
  },
  "resources" : [
```



```

{
  "apiVersion": "2018-06-01",
  "type": "Microsoft.Compute/images",
  "name": "[variables('imageName')]",
  "location": "[variables('location')]",
  "properties": {
    "storageProfile": {
      "osDisk": {
        "osType": "Linux",
        "osState": "Generalized",
        "blobUri": "[parameters('vhdBlobURL')]",
        "storageAccountType": "Standard_LRS"
      }
    }
  }
}

```

5.9.12. 사용자 프로비저닝 인프라에 대한 네트워킹 요구사항

모든 RHCOS(Red Hat Enterprise Linux CoreOS) 시스템이 부팅 중에 시스템 구성 서버에서 Ignition 구성을 가져오려면 **inittmfs**의 네트워크가 필요합니다.

초기 부팅 과정에서 시스템에 Ignition 구성 파일을 다운로드하는 데 필요한 네트워크 연결을 구축하기 위해 클러스터의 각 호스트에 고정 IP 주소를 설정하거나 DHCP 서버가 있어야 합니다.

클러스터의 시스템을 장기간 관리하려면 DHCP 서버를 사용하는 것이 좋습니다. 클러스터 시스템에 영구적 IP 주소와 호스트 이름을 제공하도록 DHCP 서버가 구성되었는지 확인합니다.

Kubernetes API 서버가 클러스터 시스템의 노드 이름을 확인할 수 있어야 합니다. API 서버와 작업자 노드가 서로 다른 영역에 있는 경우, API 서버가 노드 이름을 확인할 수 있도록 기본 DNS 검색 영역을 설정할 수 있습니다. 노드 개체와 모든 DNS 요청에서 항상 정규화된 도메인 이름으로 호스트를 가리키는 것도 지원되는 방법입니다

클러스터 구성 요소가 통신할 수 있도록 시스템 간 네트워크 연결을 구성해야 합니다. 각 시스템에서 클러스터에 있는 다른 모든 시스템의 호스트 이름을 확인할 수 있어야 합니다.

표 5.29. 모든 시스템과 시스템 사이

프로토콜	포트	설명
ICMP	해당 없음	네트워크 연결성 테스트
TCP	1936	메트릭
	9000-9999	9100-9101 포트의 노드 내보내기 및 9099 포트의 Cluster Version Operator를 포함한 호스트 수준 서비스.
	10250-10259	Kubernetes에서 예약하는 기본 포트
	10256	openshift-sdn

프로토콜	포트	설명
UDP	4789	VXLAN 및 Geneve
	6081	VXLAN 및 Geneve
	9000-9999	9100-9101 포트의 노드 내보내기를 포함한 호스트 수준 서비스.
TCP/UDP	30000-32767	Kubernetes 노드 포트

표 5.30. 컨트롤 플레인에서 모든 시스템

프로토콜	포트	설명
TCP	6443	Kubernetes API

표 5.31. 컨트롤 플레인 시스템에 대한 컨트롤 플레인 시스템

프로토콜	포트	설명
TCP	2379-2380	etcd 서버 및 피어 포트

네트워크 토폴로지 요구사항

클러스터를 위해 프로비저닝하는 인프라는 다음과 같은 네트워크 토폴로지 요구사항을 충족해야 합니다.



중요

OpenShift Container Platform을 사용하려면 플랫폼 컨테이너의 이미지를 가져오고 Red Hat에 Telemetry 데이터를 제공하기 위해 모든 노드가 인터넷에 액세스할 수 있어야 합니다.

로드 밸런서

OpenShift Container Platform을 설치하기 전에 다음과 같은 요구사항을 충족하는 두 개의 로드 밸런서를 프로비저닝해야 합니다.

1. **API 로드 밸런서:** 플랫폼과 상호 작용하고 구성하기 위한 사용자(인간 및 시스템) 모두에 공통 엔드포인트를 제공합니다. 다음 조건을 설정합니다.
 - Layer 4 로드 밸런싱 전용입니다. 이를 Raw TCP, SSL Passthrough 또는 SSL Bridge 모드로 하고 합니다. SSL Bridge 모드를 사용하는 경우, API 경로에 대해 SNI(Server Name Indication, 서버 이름 표시)를 활성화해야 합니다.
 - 스테이트리스 로드 밸런싱 알고리즘입니다. 옵션은 로드 밸런서 구현에 따라 달라집니다.

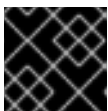

중요

API 로드 밸런서에 대한 세션 지속성을 구성하지 마십시오.

로드 밸런서의 전면과 후면 모두에서 다음 포트를 구성하십시오.

표 5.32. API 로드 밸런서

포트	백엔드 시스템(풀 멤버)	내부	외부	설명
6443	부트스트랩 및 컨트롤 플레인. 부트스트랩 시스템이 클러스터 컨트롤 플레인을 초기화한 후 로드 밸런서에서 부트스트랩 시스템을 제거합니다. API 서버 상태 검사 프로브에 대한 /readyz 끝점을 구성해야 합니다.	X	X	Kubernetes API 서버
22623	부트스트랩 및 컨트롤 플레인. 부트스트랩 시스템이 클러스터 컨트롤 플레인을 초기화한 후 로드 밸런서에서 부트스트랩 시스템을 제거합니다.	X		시스템 구성 서버



참고

API 서버가 **/readyz** 엔드포인트를 해제하는 시점부터 풀에서 API 서버 인스턴스가 제거되는 시점까지 시간이 30초를 넘지 않도록 로드 밸런서를 구성해야 합니다. **/readyz**가 오류를 반환하거나 정상 상태가 된 후 정해진 시간 안에 끝점이 제거 또는 추가되어야 합니다. 5초 또는 10초의 프로빙 주기(두 번의 성공적인 요청은 정상 상태, 세 번의 요청은 비정상 상태)는 충분한 테스트를 거친 값입니다.

2. **애플리케이션 인그레스 로드 밸런서**: 클러스터 외부에서 들어오는 애플리케이션 트래픽의 수신 지점을 제공합니다. 다음 조건을 설정합니다.

- Layer 4 로드 밸런싱 전용입니다. 이를 Raw TCP, SSL Passthrough 또는 SSL Bridge 모드로 합니다. SSL Bridge 모드를 사용하는 경우 인그레스 경로에 대해 SNI(Server Name Indication, 서버 이름 표시)를 활성화해야 합니다.
- 사용 가능한 옵션과 플랫폼에서 호스팅되는 애플리케이션 유형에 따라 연결 기반 또는 세션 기반 지속성이 권장됩니다.

로드 밸런서의 전면과 후면 모두에서 다음 포트를 구성하십시오.

표 5.33. 애플리케이션 인그레스 로드 밸런서

포트	백엔드 시스템(풀 멤버)	내부	외부	설명
443	기본적으로 인그레스 라우터 pod, 컴퓨팅 또는 작업자를 실행하는 시스템입니다.	X	X	HTTPS 트래픽
80	기본적으로 인그레스 라우터 pod, 컴퓨팅 또는 작업자를 실행하는 시스템입니다.	X	X	HTTP 트래픽

작은 정보

로드 밸런서에서 클라이언트의 실제 IP 주소를 확인할 수 있는 경우 소스 IP 기반 세션 지속성을 활성화하면 엔드 투 엔드 TLS 암호화를 사용하는 애플리케이션의 성능을 향상시킬 수 있습니다.

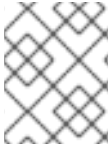

참고

인그레스 라우터에 대한 작업 구성이 OpenShift Container Platform 클러스터에 필요합니다. 컨트롤 플레인 초기화 후 인그레스 라우터를 설정해야 합니다.

NTP 구성

OpenShift Container Platform 클러스터는 기본적으로 공용 NTP(Network Time Protocol) 서버를 사용하여 도록 구성되어 있습니다. 로컬 엔터프라이즈 NTP 서버를 사용하거나 클러스터가 연결이 끊긴 네트워크에 배포되는 경우 특정 시간 서버를 사용하도록 클러스터를 구성할 수 있습니다. 자세한 내용은 *chrony 타임 서비스 설정* 문서를 참조하십시오.

DHCP 서버가 NTP 서버 정보를 제공하는 경우 RHCOS(Red Hat Enterprise Linux CoreOS) 시스템의 chrony 타임 서비스에서 정보를 읽고 NTP 서버와 클럭을 동기화할 수 있습니다.

5.9.13. Azure에서 네트워킹 및 로드 밸런싱 구성 요소 생성

Microsoft Azure에서 OpenShift Container Platform 클러스터가 사용할 네트워킹 및 로드 밸런싱을 구성해야 합니다. 이러한 구성 요소를 생성하는 한 가지 방법은 제공된 ARM(Azure Resource Manager) 템플릿을 수정하는 것입니다.

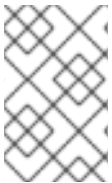

참고

Azure 인프라를 생성하는 데 제공된 ARM 템플릿을 사용하지 않는 경우, 제공된 정보를 검토하고 수동으로 인프라를 생성해야 합니다. 클러스터가 올바르게 초기화되지 않은 경우, Red Hat 지원팀에 설치 로그를 제시하여 문의해야 할 수도 있습니다.

사전 요구 사항

- Azure 계정을 구성하십시오.
- 클러스터에 대한 Ignition 구성 파일을 생성하십시오.
- Azure에서 VNet 및 관련 서브넷을 생성하고 구성하십시오.

프로세스

1. 이 항목의 **네트워크 및 로드 밸런서**에 대한 **ARM 템플릿** 섹션에서 템플릿을 복사하여 클러스터의 설치 디렉터리에 **03_infra.json**으로 저장합니다. 이 템플릿은 클러스터에 필요한 네트워킹 및 로드 밸런싱 개체를 설명합니다.
2. **az** CLI를 사용하여 배포를 생성합니다.

```
$ az deployment group create -g ${RESOURCE_GROUP} \
  --template-file "<installation_directory>/03_infra.json" \
  --parameters privateDNSZoneName="${CLUSTER_NAME}.${BASE_DOMAIN}" \ 1
  --parameters baseName="${INFRA_ID}" 2
```

1 프라이빗 DNS 영역의 이름입니다.

- 2 리소스 이름에 사용될 기본 이름; 일반적으로 클러스터의 인프라 ID입니다.
3. API 공용 로드 밸런서의 퍼블릭 영역에 **API DNS 레코드**를 만듭니다.
{BASE_DOMAIN_RESOURCE_GROUP} 변수는 퍼블릭 DNS 영역이 존재하는 리소스 그룹을 가리켜야 합니다.

- a. 다음 변수를 내보냅니다.

```
$ export PUBLIC_IP=`az network public-ip list -g ${RESOURCE_GROUP} --query "[?name=='${INFRA_ID}-master-pip'] | [0].ipAddress" -o tsv`
```

- b. 새로운 퍼블릭 영역에 DNS 레코드를 만듭니다.

```
$ az network dns record-set a add-record -g ${BASE_DOMAIN_RESOURCE_GROUP} -z ${CLUSTER_NAME}.${BASE_DOMAIN} -n api -a ${PUBLIC_IP} --ttl 60
```

- c. 기존 퍼블릭 영역에 클러스터를 추가하는 경우에는 대신 DNS 레코드를 만들 수 있습니다.

```
$ az network dns record-set a add-record -g ${BASE_DOMAIN_RESOURCE_GROUP} -z ${BASE_DOMAIN} -n api.${CLUSTER_NAME} -a ${PUBLIC_IP} --ttl 60
```

5.9.13.1. 네트워크 및 로드 밸런서에 대한 ARM 템플릿

다음 ARM(Azure Resource Manager) 템플릿을 사용하여 OpenShift Container Platform 클러스터에 필요한 네트워킹 개체 및 로드 밸런서를 배포할 수 있습니다.

예 5.3. 03_infra.json ARM 템플릿

```
{
  "$schema" : "https://schema.management.azure.com/schemas/2015-01-01/deploymentTemplate.json#",
  "contentVersion" : "1.0.0.0",
  "parameters" : {
    "baseName" : {
      "type" : "string",
      "minLength" : 1,
      "metadata" : {
        "description" : "Base name to be used in resource names (usually the cluster's Infra ID)"
      }
    }
  },
  "privateDNSZoneName" : {
    "type" : "string",
    "metadata" : {
      "description" : "Name of the private DNS zone"
    }
  }
},
"variables" : {
  "location" : "[resourceGroup().location]",
  "virtualNetworkName" : "[concat(parameters('baseName'), '-vnet')]",
  "virtualNetworkID" : "[resourceId('Microsoft.Network/virtualNetworks', variables('virtualNetworkName'))]",
  "masterSubnetName" : "[concat(parameters('baseName'), '-master-subnet')]",
```

```

    "masterSubnetRef" : "[concat(variables('virtualNetworkID'), '/subnets/',
variables('masterSubnetName'))]",
    "masterPublicIpAddressName" : "[concat(parameters('baseName'), '-master-pip')]",
    "masterPublicIpAddressID" : "[resourceId('Microsoft.Network/publicIPAddresses',
variables('masterPublicIpAddressName'))]",
    "masterLoadBalancerName" : "[concat(parameters('baseName'), '-public-lb')]",
    "masterLoadBalancerID" : "[resourceId('Microsoft.Network/loadBalancers',
variables('masterLoadBalancerName'))]",
    "internalLoadBalancerName" : "[concat(parameters('baseName'), '-internal-lb')]",
    "internalLoadBalancerID" : "[resourceId('Microsoft.Network/loadBalancers',
variables('internalLoadBalancerName'))]",
    "skuName": "Standard"
  },
  "resources" : [
    {
      "apiVersion" : "2018-12-01",
      "type" : "Microsoft.Network/publicIPAddresses",
      "name" : "[variables('masterPublicIpAddressName')]",
      "location" : "[variables('location')]",
      "sku": {
        "name": "[variables('skuName')]"
      },
      "properties" : {
        "publicIPAllocationMethod" : "Static",
        "dnsSettings" : {
          "domainNameLabel" : "[variables('masterPublicIpAddressName')]"
        }
      }
    },
    {
      "apiVersion" : "2018-12-01",
      "type" : "Microsoft.Network/loadBalancers",
      "name" : "[variables('masterLoadBalancerName')]",
      "location" : "[variables('location')]",
      "sku": {
        "name": "[variables('skuName')]"
      },
      "dependsOn" : [
        "[concat('Microsoft.Network/publicIPAddresses/', variables('masterPublicIpAddressName'))]"
      ],
      "properties" : {
        "frontendIPConfigurations" : [
          {
            "name" : "public-lb-ip",
            "properties" : {
              "publicIPAddress" : {
                "id" : "[variables('masterPublicIpAddressID')]"
              }
            }
          }
        ],
        "backendAddressPools" : [
          {
            "name" : "public-lb-backend"
          }
        ]
      }
    }
  ],

```

```

"loadBalancingRules" : [
  {
    "name" : "api-internal",
    "properties" : {
      "frontendIPConfiguration" : {
        "id" : "[concat(variables('masterLoadBalancerID'), '/frontendIPConfigurations/public-lb-
ip')]"
      },
      "backendAddressPool" : {
        "id" : "[concat(variables('masterLoadBalancerID'), '/backendAddressPools/public-lb-
backend')]"
      },
      "protocol" : "Tcp",
      "loadDistribution" : "Default",
      "idleTimeoutInMinutes" : 30,
      "frontendPort" : 6443,
      "backendPort" : 6443,
      "probe" : {
        "id" : "[concat(variables('masterLoadBalancerID'), '/probes/api-internal-probe')]"
      }
    }
  }
],
"probes" : [
  {
    "name" : "api-internal-probe",
    "properties" : {
      "protocol" : "Https",
      "port" : 6443,
      "requestPath" : "/readyz",
      "intervalInSeconds" : 10,
      "numberOfProbes" : 3
    }
  }
]
},
{
  "apiVersion" : "2018-12-01",
  "type" : "Microsoft.Network/loadBalancers",
  "name" : "[variables('internalLoadBalancerName')]",
  "location" : "[variables('location')]",
  "sku": {
    "name": "[variables('skuName')]"
  },
  "properties" : {
    "frontendIPConfigurations" : [
      {
        "name" : "internal-lb-ip",
        "properties" : {
          "privateIPAllocationMethod" : "Dynamic",
          "subnet" : {
            "id" : "[variables('masterSubnetRef')]"
          },
          "privateIPAddressVersion" : "IPv4"
        }
      }
    ]
  }
}

```

```

    }
  ],
  "backendAddressPools" : [
    {
      "name" : "internal-lb-backend"
    }
  ],
  "loadBalancingRules" : [
    {
      "name" : "api-internal",
      "properties" : {
        "frontendIPConfiguration" : {
          "id" : "[concat(variables('internalLoadBalancerID'), '/frontendIPConfigurations/internal-lb-
ip')]"
        },
        "frontendPort" : 6443,
        "backendPort" : 6443,
        "enableFloatingIP" : false,
        "idleTimeoutInMinutes" : 30,
        "protocol" : "Tcp",
        "enableTcpReset" : false,
        "loadDistribution" : "Default",
        "backendAddressPool" : {
          "id" : "[concat(variables('internalLoadBalancerID'), '/backendAddressPools/internal-lb-
backend')]"
        },
        "probe" : {
          "id" : "[concat(variables('internalLoadBalancerID'), '/probes/api-internal-probe')]"
        }
      }
    },
    {
      "name" : "sint",
      "properties" : {
        "frontendIPConfiguration" : {
          "id" : "[concat(variables('internalLoadBalancerID'), '/frontendIPConfigurations/internal-lb-
ip')]"
        },
        "frontendPort" : 22623,
        "backendPort" : 22623,
        "enableFloatingIP" : false,
        "idleTimeoutInMinutes" : 30,
        "protocol" : "Tcp",
        "enableTcpReset" : false,
        "loadDistribution" : "Default",
        "backendAddressPool" : {
          "id" : "[concat(variables('internalLoadBalancerID'), '/backendAddressPools/internal-lb-
backend')]"
        },
        "probe" : {
          "id" : "[concat(variables('internalLoadBalancerID'), '/probes/sint-probe')]"
        }
      }
    }
  ],
  "probes" : [

```



```

    {
      "name" : "api-internal-probe",
      "properties" : {
        "protocol" : "Https",
        "port" : 6443,
        "requestPath" : "/readyz",
        "intervalInSeconds" : 10,
        "numberOfProbes" : 3
      }
    },
    {
      "name" : "sint-probe",
      "properties" : {
        "protocol" : "Https",
        "port" : 22623,
        "requestPath" : "/healthz",
        "intervalInSeconds" : 10,
        "numberOfProbes" : 3
      }
    }
  ]
}
},
{
  "apiVersion": "2018-09-01",
  "type": "Microsoft.Network/privateDnsZones/A",
  "name": "[concat(parameters('privateDNSZoneName'), '/api')]",
  "location" : "[variables('location')]",
  "dependsOn" : [
    "[concat('Microsoft.Network/loadBalancers/', variables('internalLoadBalancerName'))]"
  ],
  "properties": {
    "ttl": 60,
    "aRecords": [
      {
        "ipv4Address": "[reference(variables('internalLoadBalancerName')).frontendIPConfigurations[0].properties.privateIPAddress]"
      }
    ]
  }
},
{
  "apiVersion": "2018-09-01",
  "type": "Microsoft.Network/privateDnsZones/A",
  "name": "[concat(parameters('privateDNSZoneName'), '/api-int')]",
  "location" : "[variables('location')]",
  "dependsOn" : [
    "[concat('Microsoft.Network/loadBalancers/', variables('internalLoadBalancerName'))]"
  ],
  "properties": {
    "ttl": 60,
    "aRecords": [
      {
        "ipv4Address": "[reference(variables('internalLoadBalancerName')).frontendIPConfigurations[0].properties.privateIP

```

```
Address]"
    }
  ]
}
]
}
```

5.9.14. Azure에서 부트스트랩 시스템 생성

OpenShift Container Platform 클러스터 초기화 과정에서 사용할 부트스트랩 시스템을 Microsoft Azure에 생성해야 합니다. 이 시스템을 생성하는 한 가지 방법은 제공된 ARM(Azure Resource Manager) 템플릿을 수정하는 것입니다.



참고

부트스트랩 시스템을 생성하는 데 제공된 ARM 템플릿을 사용하지 않는 경우, 제공된 정보를 검토하고 수동으로 인프라를 생성해야 합니다. 클러스터가 올바르게 초기화되지 않은 경우, Red Hat 지원팀에 설치 로그를 제시하여 문의해야 할 수도 있습니다.

사전 요구 사항

- Azure 계정을 구성하십시오.
- 클러스터에 대한 Ignition 구성 파일을 생성하십시오.
- Azure에서 VNet 및 관련 서브넷을 생성하고 구성하십시오.
- Azure에서 네트워킹 및 로드 밸런서를 생성하고 구성하십시오.
- 컨트롤 플레인 및 컴퓨팅 역할을 생성하십시오.

프로세스

1. 이 항목의 **부트스트랩 시스템에 대한 ARM 템플릿** 섹션에서 템플릿을 복사하여 클러스터의 설치 디렉터리에 **04_bootstrap.json**으로 저장합니다. 이 템플릿은 클러스터에 필요한 부트스트랩 시스템을 설명합니다.
2. 부트스트랩 시스템 배포에 필요한 다음 변수를 내보냅니다.

```
$ export BOOTSTRAP_URL=`az storage blob url --account-name ${CLUSTER_NAME}sa --account-key ${ACCOUNT_KEY} -c "files" -n "bootstrap.ign" -o tsv`
$ export BOOTSTRAP_IGNITION=`jq -rcnM --arg v "3.2.0" --arg url ${BOOTSTRAP_URL} '{ignition:{version:$v,config:{replace:{source:$url}}}}' | base64 | tr -d '\n'`
```

3. **az** CLI를 사용하여 배포를 생성합니다.

```
$ az deployment group create -g ${RESOURCE_GROUP} \
  --template-file "<installation_directory>/04_bootstrap.json" \
  --parameters bootstrapIgnition="${BOOTSTRAP_IGNITION}" \ 1
  --parameters sshKeyData="${SSH_KEY}" \ 2
  --parameters baseName="${INFRA_ID}" \ 3
```

- 1 부트스트랩 클러스터의 부트스트랩 ignition 내용입니다.
- 2 문자열 형태의 SSH RSA 공개 키 파일입니다.
- 3 리소스 이름에 사용될 기본 이름; 일반적으로 클러스터의 인프라 ID입니다.

5.9.14.1. 부트스트랩 시스템용 ARM 템플릿

다음 ARM(Azure Resource Manager) 템플릿을 사용하여 OpenShift Container Platform 클러스터에 필요한 부트스트랩 시스템을 배포할 수 있습니다.

예 5.4.04_bootstrap.json ARM 템플릿

```
{
  "$schema" : "https://schema.management.azure.com/schemas/2015-01-01/deploymentTemplate.json#",
  "contentVersion" : "1.0.0.0",
  "parameters" : {
    "baseName" : {
      "type" : "string",
      "minLength" : 1,
      "metadata" : {
        "description" : "Base name to be used in resource names (usually the cluster's Infra ID)"
      }
    },
    "bootstrapIgnition" : {
      "type" : "string",
      "minLength" : 1,
      "metadata" : {
        "description" : "Bootstrap ignition content for the bootstrap cluster"
      }
    },
    "sshKeyData" : {
      "type" : "securestring",
      "metadata" : {
        "description" : "SSH RSA public key file as a string."
      }
    },
    "bootstrapVMSize" : {
      "type" : "string",
      "defaultValue" : "Standard_D4s_v3",
      "allowedValues" : [
        "Standard_A2",
        "Standard_A3",
        "Standard_A4",
        "Standard_A5",
        "Standard_A6",
        "Standard_A7",
        "Standard_A8",
        "Standard_A9",
        "Standard_A10",
        "Standard_A11",
        "Standard_D2",
        "Standard_D3",
        "Standard_D4",

```

```
"Standard_D11",
"Standard_D12",
"Standard_D13",
"Standard_D14",
"Standard_D2_v2",
"Standard_D3_v2",
"Standard_D4_v2",
"Standard_D5_v2",
"Standard_D8_v3",
"Standard_D11_v2",
"Standard_D12_v2",
"Standard_D13_v2",
"Standard_D14_v2",
"Standard_E2_v3",
"Standard_E4_v3",
"Standard_E8_v3",
"Standard_E16_v3",
"Standard_E32_v3",
"Standard_E64_v3",
"Standard_E2s_v3",
"Standard_E4s_v3",
"Standard_E8s_v3",
"Standard_E16s_v3",
"Standard_E32s_v3",
"Standard_E64s_v3",
"Standard_G1",
"Standard_G2",
"Standard_G3",
"Standard_G4",
"Standard_G5",
"Standard_DS2",
"Standard_DS3",
"Standard_DS4",
"Standard_DS11",
"Standard_DS12",
"Standard_DS13",
"Standard_DS14",
"Standard_DS2_v2",
"Standard_DS3_v2",
"Standard_DS4_v2",
"Standard_DS5_v2",
"Standard_DS11_v2",
"Standard_DS12_v2",
"Standard_DS13_v2",
"Standard_DS14_v2",
"Standard_GS1",
"Standard_GS2",
"Standard_GS3",
"Standard_GS4",
"Standard_GS5",
"Standard_D2s_v3",
"Standard_D4s_v3",
"Standard_D8s_v3"
],
"metadata" : {
  "description" : "The size of the Bootstrap Virtual Machine"
```

```

    }
  }
},
"variables" : {
  "location" : "[resourceGroup().location]",
  "virtualNetworkName" : "[concat(parameters('baseName'), '-vnet')]",
  "virtualNetworkID" : "[resourceId('Microsoft.Network/virtualNetworks',
variables('virtualNetworkName'))]",
  "masterSubnetName" : "[concat(parameters('baseName'), '-master-subnet')]",
  "masterSubnetRef" : "[concat(variables('virtualNetworkID'), '/subnets/',
variables('masterSubnetName'))]",
  "masterLoadBalancerName" : "[concat(parameters('baseName'), '-public-lb')]",
  "internalLoadBalancerName" : "[concat(parameters('baseName'), '-internal-lb')]",
  "sshKeyPath" : "/home/core/.ssh/authorized_keys",
  "identityName" : "[concat(parameters('baseName'), '-identity')]",
  "vmName" : "[concat(parameters('baseName'), '-bootstrap')]",
  "nicName" : "[concat(variables('vmName'), '-nic')]",
  "imageName" : "[concat(parameters('baseName'), '-image')]",
  "clusterNsgName" : "[concat(parameters('baseName'), '-nsg')]",
  "sshPublicIpAddressName" : "[concat(variables('vmName'), '-ssh-pip')]"
},
"resources" : [
  {
    "apiVersion" : "2018-12-01",
    "type" : "Microsoft.Network/publicIPAddresses",
    "name" : "[variables('sshPublicIpAddressName')]",
    "location" : "[variables('location')]",
    "sku": {
      "name": "Standard"
    },
    "properties" : {
      "publicIPAllocationMethod" : "Static",
      "dnsSettings" : {
        "domainNameLabel" : "[variables('sshPublicIpAddressName')]"
      }
    }
  },
  {
    "apiVersion" : "2018-06-01",
    "type" : "Microsoft.Network/networkInterfaces",
    "name" : "[variables('nicName')]",
    "location" : "[variables('location')]",
    "dependsOn" : [
      "[resourceId('Microsoft.Network/publicIPAddresses', variables('sshPublicIpAddressName'))]"
    ],
    "properties" : {
      "ipConfigurations" : [
        {
          "name" : "pipConfig",
          "properties" : {
            "privateIPAllocationMethod" : "Dynamic",
            "publicIPAddress": {
              "id": "[resourceId('Microsoft.Network/publicIPAddresses',
variables('sshPublicIpAddressName'))]"
            },
            "subnet" : {

```

```

      "id" : "[variables('masterSubnetRef')]"
    },
    "loadBalancerBackendAddressPools" : [
      {
        "id" : "[concat('/subscriptions/', subscription().subscriptionId, '/resourceGroups/',
resourceGroup().name, '/providers/Microsoft.Network/loadBalancers/',
variables('masterLoadBalancerName'), '/backendAddressPools/public-lb-backend')]"
      },
      {
        "id" : "[concat('/subscriptions/', subscription().subscriptionId, '/resourceGroups/',
resourceGroup().name, '/providers/Microsoft.Network/loadBalancers/',
variables('internalLoadBalancerName'), '/backendAddressPools/internal-lb-backend')]"
      }
    ]
  }
}
]
},
{
  "apiVersion" : "2018-06-01",
  "type" : "Microsoft.Compute/virtualMachines",
  "name" : "[variables('vmName')]",
  "location" : "[variables('location')]",
  "identity" : {
    "type" : "userAssigned",
    "userAssignedIdentities" : {
      "[resourceID('Microsoft.ManagedIdentity/userAssignedIdentities/',
variables('identityName'))]" : {}
    }
  },
  "dependsOn" : [
    "[concat('Microsoft.Network/networkInterfaces/', variables('nicName'))]"
  ],
  "properties" : {
    "hardwareProfile" : {
      "vmSize" : "[parameters('bootstrapVMSize')]"
    },
    "osProfile" : {
      "computerName" : "[variables('vmName')]",
      "adminUsername" : "core",
      "customData" : "[parameters('bootstrapIgnition')]",
      "linuxConfiguration" : {
        "disablePasswordAuthentication" : true,
        "ssh" : {
          "publicKeys" : [
            {
              "path" : "[variables('sshKeyPath')]",
              "keyData" : "[parameters('sshKeyData')]"
            }
          ]
        }
      }
    }
  },
  "storageProfile" : {
    "imageReference": {

```

```

    "id": "[resourceId('Microsoft.Compute/images', variables('imageName'))]"
  },
  "osDisk" : {
    "name": "[concat(variables('vmName'),'_OSDisk')]",
    "osType" : "Linux",
    "createOption" : "FromImage",
    "managedDisk": {
      "storageAccountType": "Premium_LRS"
    },
    "diskSizeGB" : 100
  }
},
"networkProfile" : {
  "networkInterfaces" : [
    {
      "id" : "[resourceId('Microsoft.Network/networkInterfaces', variables('nicName'))]"
    }
  ]
}
},
{
  "apiVersion" : "2018-06-01",
  "type": "Microsoft.Network/networkSecurityGroups/securityRules",
  "name" : "[concat(variables('clusterNsgName'), '/bootstrap_ssh_in')]",
  "location" : "[variables('location')]",
  "dependsOn" : [
    "[resourceId('Microsoft.Compute/virtualMachines', variables('vmName'))]"
  ],
  "properties": {
    "protocol" : "Tcp",
    "sourcePortRange" : "*",
    "destinationPortRange" : "22",
    "sourceAddressPrefix" : "*",
    "destinationAddressPrefix" : "*",
    "access" : "Allow",
    "priority" : 100,
    "direction" : "Inbound"
  }
}
]
}

```

5.9.15. Azure에 컨트롤 플레인 시스템 생성

클러스터가 사용할 Microsoft Azure에서 컨트롤 플레인 시스템을 생성해야 합니다. 이러한 시스템을 생성하는 한 가지 방법은 제공된 ARM(Azure Resource Manager) 템플릿을 수정하는 것입니다.



참고

컨트롤 플레인 시스템을 생성하는 데 제공된 ARM 템플릿을 사용하지 않는 경우, 제공된 정보를 검토하고 수동으로 인프라를 생성해야 합니다. 클러스터가 올바르게 초기화되지 않은 경우, Red Hat 지원팀에 설치 로그를 제시하여 문의해야 할 수도 있습니다.

사전 요구 사항

- Azure 계정을 구성하십시오.
- 클러스터에 대한 Ignition 구성 파일을 생성하십시오.
- Azure에서 VNet 및 관련 서브넷을 생성하고 구성하십시오.
- Azure에서 네트워킹 및 로드 밸런서를 생성하고 구성하십시오.
- 컨트롤 플레인 및 컴퓨팅 역할을 생성하십시오.
- 부트스트랩 시스템을 생성합니다.

프로세스

1. 이 항목의 **컨트롤 플레인 시스템에 대한 ARM 템플릿** 섹션에서 템플릿을 복사하여 클러스터의 설치 디렉터리에 **05_masters.json**으로 저장합니다. 이 템플릿은 클러스터에 필요한 컨트롤 플레인 시스템을 설명합니다.
2. 컨트롤 플레인 시스템 배포에 필요한 다음 변수를 내보냅니다.

```
$ export MASTER_IGNITION=`cat <installation_directory>/master.ign | base64 | tr -d '\n`
```

3. **az** CLI를 사용하여 배포를 생성합니다.

```
$ az deployment group create -g ${RESOURCE_GROUP} \
  --template-file "<installation_directory>/05_masters.json" \
  --parameters masterIgnition="${MASTER_IGNITION}" \ 1
  --parameters sshKeyData="${SSH_KEY}" \ 2
  --parameters privateDNSZoneName="${CLUSTER_NAME}.${BASE_DOMAIN}" \ 3
  --parameters baseName="${INFRA_ID}" \ 4
```

- 1** 컨트롤 플레인 노드(마스터 노드라고도 함)의 Ignition 내용입니다.
- 2** 문자열 형태의 SSH RSA 공개 키 파일입니다.
- 3** 컨트롤 플레인 노드가 연결된 프라이빗 DNS 영역의 이름입니다.
- 4** 리소스 이름에 사용될 기본 이름; 일반적으로 클러스터의 인프라 ID입니다.

5.9.15.1. 컨트롤 플레인 시스템에 대한 ARM 템플릿

다음 ARM(Azure Resource Manager) 템플릿을 사용하여 OpenShift Container Platform 클러스터에 필요한 컨트롤 플레인 시스템을 배포할 수 있습니다.

예 5.5.05_masters.json ARM 템플릿

```
{
  "$schema" : "https://schema.management.azure.com/schemas/2015-01-01/deploymentTemplate.json#",
  "contentVersion" : "1.0.0.0",
  "parameters" : {
    "baseName" : {
```



```

"type" : "string",
"minLength" : 1,
"metadata" : {
  "description" : "Base name to be used in resource names (usually the cluster's Infra ID)"
}
},
"masterIgnition" : {
  "type" : "string",
  "metadata" : {
    "description" : "Ignition content for the master nodes"
  }
},
"numberOfMasters" : {
  "type" : "int",
  "defaultValue" : 3,
  "minValue" : 2,
  "maxValue" : 30,
  "metadata" : {
    "description" : "Number of OpenShift masters to deploy"
  }
},
"sshKeyData" : {
  "type" : "securestring",
  "metadata" : {
    "description" : "SSH RSA public key file as a string"
  }
},
"privateDNSZoneName" : {
  "type" : "string",
  "metadata" : {
    "description" : "Name of the private DNS zone the master nodes are going to be attached to"
  }
},
"masterVMSize" : {
  "type" : "string",
  "defaultValue" : "Standard_D8s_v3",
  "allowedValues" : [
    "Standard_A2",
    "Standard_A3",
    "Standard_A4",
    "Standard_A5",
    "Standard_A6",
    "Standard_A7",
    "Standard_A8",
    "Standard_A9",
    "Standard_A10",
    "Standard_A11",
    "Standard_D2",
    "Standard_D3",
    "Standard_D4",
    "Standard_D11",
    "Standard_D12",
    "Standard_D13",
    "Standard_D14",
    "Standard_D2_v2",
    "Standard_D3_v2",

```

```
"Standard_D4_v2",
"Standard_D5_v2",
"Standard_D8_v3",
"Standard_D11_v2",
"Standard_D12_v2",
"Standard_D13_v2",
"Standard_D14_v2",
"Standard_E2_v3",
"Standard_E4_v3",
"Standard_E8_v3",
"Standard_E16_v3",
"Standard_E32_v3",
"Standard_E64_v3",
"Standard_E2s_v3",
"Standard_E4s_v3",
"Standard_E8s_v3",
"Standard_E16s_v3",
"Standard_E32s_v3",
"Standard_E64s_v3",
"Standard_G1",
"Standard_G2",
"Standard_G3",
"Standard_G4",
"Standard_G5",
"Standard_DS2",
"Standard_DS3",
"Standard_DS4",
"Standard_DS11",
"Standard_DS12",
"Standard_DS13",
"Standard_DS14",
"Standard_DS2_v2",
"Standard_DS3_v2",
"Standard_DS4_v2",
"Standard_DS5_v2",
"Standard_DS11_v2",
"Standard_DS12_v2",
"Standard_DS13_v2",
"Standard_DS14_v2",
"Standard_GS1",
"Standard_GS2",
"Standard_GS3",
"Standard_GS4",
"Standard_GS5",
"Standard_D2s_v3",
"Standard_D4s_v3",
"Standard_D8s_v3"
],
"metadata" : {
  "description" : "The size of the Master Virtual Machines"
}
},
"diskSizeGB" : {
  "type" : "int",
  "defaultValue" : 1024,
  "metadata" : {
```

```

    "description" : "Size of the Master VM OS disk, in GB"
  }
}
},
"variables" : {
  "location" : "[resourceGroup().location]",
  "virtualNetworkName" : "[concat(parameters('baseName'), '-vnet')]",
  "virtualNetworkID" : "[resourceId('Microsoft.Network/virtualNetworks',
variables('virtualNetworkName'))]",
  "masterSubnetName" : "[concat(parameters('baseName'), '-master-subnet')]",
  "masterSubnetRef" : "[concat(variables('virtualNetworkID'), '/subnets/',
variables('masterSubnetName'))]",
  "masterLoadBalancerName" : "[concat(parameters('baseName'), '-public-lb')]",
  "internalLoadBalancerName" : "[concat(parameters('baseName'), '-internal-lb')]",
  "sshKeyPath" : "/home/core/.ssh/authorized_keys",
  "identityName" : "[concat(parameters('baseName'), '-identity')]",
  "imageName" : "[concat(parameters('baseName'), '-image')]",
  "copy" : [
    {
      "name" : "vmNames",
      "count" : "[parameters('numberOfMasters')]",
      "input" : "[concat(parameters('baseName'), '-master-', copyIndex('vmNames'))]"
    }
  ]
},
"resources" : [
  {
    "apiVersion" : "2018-06-01",
    "type" : "Microsoft.Network/networkInterfaces",
    "copy" : {
      "name" : "nicCopy",
      "count" : "[length(variables('vmNames'))]"
    },
    "name" : "[concat(variables('vmNames')[copyIndex()], '-nic')]",
    "location" : "[variables('location')]",
    "properties" : {
      "ipConfigurations" : [
        {
          "name" : "pipConfig",
          "properties" : {
            "privateIPAllocationMethod" : "Dynamic",
            "subnet" : {
              "id" : "[variables('masterSubnetRef')]"
            },
            "loadBalancerBackendAddressPools" : [
              {
                "id" : "[concat('/subscriptions/', subscription().subscriptionId, '/resourceGroups/',
resourceGroup().name, '/providers/Microsoft.Network/loadBalancers/',
variables('masterLoadBalancerName'), '/backendAddressPools/public-lb-backend')]"
              },
              {
                "id" : "[concat('/subscriptions/', subscription().subscriptionId, '/resourceGroups/',
resourceGroup().name, '/providers/Microsoft.Network/loadBalancers/',
variables('internalLoadBalancerName'), '/backendAddressPools/internal-lb-backend')]"
              }
            ]
          }
        }
      ]
    }
  ]
}

```

```

    }
  }
]
}
},
{
  "apiVersion": "2018-09-01",
  "type": "Microsoft.Network/privateDnsZones/SRV",
  "name": "[concat(parameters('privateDNSZoneName'), '/_etcd-server-ssl._tcp')]",
  "location" : "[variables('location')]",
  "properties": {
    "ttl": 60,
    "copy": [{
      "name": "srvRecords",
      "count": "[length(variables('vmNames'))]",
      "input": {
        "priority": 0,
        "weight" : 10,
        "port" : 2380,
        "target" : "[concat('etcd-', copyIndex('srvRecords'), '.',
parameters('privateDNSZoneName'))]"
      }
    }]
  }
},
{
  "apiVersion": "2018-09-01",
  "type": "Microsoft.Network/privateDnsZones/A",
  "copy" : {
    "name" : "dnsCopy",
    "count" : "[length(variables('vmNames'))]"
  },
  "name": "[concat(parameters('privateDNSZoneName'), '/etcd-', copyIndex())]",
  "location" : "[variables('location')]",
  "dependsOn" : [
    "[concat('Microsoft.Network/networkInterfaces/', concat(variables('vmNames')[copyIndex()], '-
nic'))]"
  ],
  "properties": {
    "ttl": 60,
    "aRecords": [
      {
        "ipv4Address": "[reference(concat(variables('vmNames')[copyIndex()], '-
nic')).ipConfigurations[0].properties.privateIPAddress]"
      }
    ]
  }
},
{
  "apiVersion" : "2018-06-01",
  "type" : "Microsoft.Compute/virtualMachines",
  "copy" : {
    "name" : "vmCopy",
    "count" : "[length(variables('vmNames'))]"
  },
  "name" : "[variables('vmNames')[copyIndex()]]",

```

```

"location" : "[variables('location')]",
"identity" : {
  "type" : "userAssigned",
  "userAssignedIdentities" : {
    "[resourceId('Microsoft.ManagedIdentity/userAssignedIdentities/',
variables('identityName'))]" : {}
  }
},
"dependsOn" : [
  "[concat('Microsoft.Network/networkInterfaces/', concat(variables('vmNames')[copyIndex()], '-
nic'))]",
  "[concat('Microsoft.Network/privateDnsZones/', parameters('privateDNSZoneName'),
'/A/etcd-', copyIndex())]",
  "[concat('Microsoft.Network/privateDnsZones/', parameters('privateDNSZoneName'),
'/SRV/_etcd-server-ssl._tcp')]"
],
"properties" : {
  "hardwareProfile" : {
    "vmSize" : "[parameters('masterVMSize')]"
  },
  "osProfile" : {
    "computerName" : "[variables('vmNames')[copyIndex()]]",
    "adminUsername" : "core",
    "customData" : "[parameters('masterIgnition')]",
    "linuxConfiguration" : {
      "disablePasswordAuthentication" : true,
      "ssh" : {
        "publicKeys" : [
          {
            "path" : "[variables('sshKeyPath')]",
            "keyData" : "[parameters('sshKeyData')]"
          }
        ]
      }
    }
  },
  "storageProfile" : {
    "imageReference": {
      "id": "[resourceId('Microsoft.Compute/images', variables('imageName'))]"
    },
    "osDisk" : {
      "name": "[concat(variables('vmNames')[copyIndex()], '_OSDisk')]",
      "osType" : "Linux",
      "createOption" : "FromImage",
      "caching" : "ReadOnly",
      "writeAcceleratorEnabled": false,
      "managedDisk": {
        "storageAccountType": "Premium_LRS"
      },
      "diskSizeGB" : "[parameters('diskSizeGB')]"
    }
  },
  "networkProfile" : {
    "networkInterfaces" : [
      {
        "id" : "[resourceId('Microsoft.Network/networkInterfaces', concat(variables('vmNames')

```

```
[copyIndex(), '-nic'))",
    "properties": {
      "primary": false
    }
  ]
}
}
}
}
}
]
```

5.9.16. 부트스트랩이 완료되길 기다렸다가 Azure에서 부트스트랩 리소스 제거

Microsoft Azure에 필요한 인프라를 모두 생성한 후 설치 프로그램에 의해 생성된 Ignition 구성 파일을 사용하여 프로비저닝한 시스템에서 부트스트랩 프로세스가 완료될 때까지 기다립니다.

사전 요구 사항

- Azure 계정을 구성하십시오.
- 클러스터에 대한 Ignition 구성 파일을 생성하십시오.
- Azure에서 VNet 및 관련 서브넷을 생성하고 구성하십시오.
- Azure에서 네트워크 및 로드 밸런서를 생성하고 구성하십시오.
- 컨트롤 플레인 및 컴퓨팅 역할을 생성하십시오.
- 부트스트랩 시스템을 생성합니다.
- 컨트롤 플레인 시스템을 생성합니다.

프로세스

1. 설치 프로그램이 포함된 디렉터리로 변경하고 다음 명령을 실행합니다.

```
$ ./openshift-install wait-for bootstrap-complete --dir <installation_directory> \ 1
--log-level info 2
```

1 <installation_directory>는 설치 파일을 저장한 디렉터리의 경로를 지정합니다.

2 다른 설치 세부 사항을 보려면 **info** 대신 **warn**, **debug** 또는 **error**를 지정합니다.

FATAL 경고 없이 명령이 종료되면 프로덕션 컨트롤 플레인이 초기화된 것입니다.

2. 부트스트랩 리소스를 삭제합니다.

```
$ az network nsg rule delete -g ${RESOURCE_GROUP} --nsg-name ${INFRA_ID}-nsg --
name bootstrap_ssh_in
$ az vm stop -g ${RESOURCE_GROUP} --name ${INFRA_ID}-bootstrap
$ az vm deallocate -g ${RESOURCE_GROUP} --name ${INFRA_ID}-bootstrap
$ az vm delete -g ${RESOURCE_GROUP} --name ${INFRA_ID}-bootstrap --yes
```

```
$ az disk delete -g ${RESOURCE_GROUP} --name ${INFRA_ID}-bootstrap OSDisk --no-wait --yes
$ az network nic delete -g ${RESOURCE_GROUP} --name ${INFRA_ID}-bootstrap-nic --no-wait
$ az storage blob delete --account-key ${ACCOUNT_KEY} --account-name ${CLUSTER_NAME}sa --container-name files --name bootstrap.ign
$ az network public-ip delete -g ${RESOURCE_GROUP} --name ${INFRA_ID}-bootstrap-ssh-pip
```

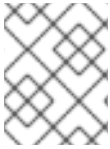

참고

부트스트랩 서버를 삭제하지 않으면 API 트래픽이 부트스트랩 서버로 라우팅되므로 설치가 성공하지 못할 수 있습니다.

5.9.17. Azure에 추가 작업자 시스템 생성

개별 인스턴스를 따로 시작하거나 자동 확장 그룹과 같은 클러스터 외부의 자동화된 프로세스를 통해 클러스터에서 사용할 작업자 시스템을 Microsoft Azure에 생성할 수 있습니다. OpenShift Container Platform의 기본 제공 클러스터 확장 메커니즘과 시스템 API를 활용할 수도 있습니다.

예에서는 ARM(Azure Resource Manager) 템플릿을 사용하여 인스턴스 하나를 수동으로 시작합니다. 파일에 **06_worker.json** 유형의 추가 리소스를 포함시켜 추가 인스턴스를 시작할 수 있습니다.



참고

작업자 시스템을 생성하는 데 제공된 ARM 템플릿을 사용하지 않는 경우, 제공된 정보를 검토하고 수동으로 인프라를 생성해야 합니다. 클러스터가 올바르게 초기화되지 않은 경우, Red Hat 지원팀에 설치 로그를 제시하여 문의해야 할 수도 있습니다.

사전 요구 사항

- Azure 계정을 구성하십시오.
- 클러스터에 대한 Ignition 구성 파일을 생성하십시오.
- Azure에서 VNet 및 관련 서브넷을 생성하고 구성하십시오.
- Azure에서 네트워킹 및 로드 밸런서를 생성하고 구성하십시오.
- 컨트롤 플레인 및 컴퓨팅 역할을 생성하십시오.
- 부트스트랩 시스템을 생성합니다.
- 컨트롤 플레인 시스템을 생성합니다.

프로세스

1. 이 항목의 **작업자 시스템에 대한 ARM 템플릿** 섹션에서 템플릿을 복사하여 클러스터의 설치 디렉터리에 **06_workers.json**으로 저장합니다. 이 템플릿에서 클러스터에 필요한 작업자 시스템을 설명합니다.
2. 작업자 시스템 배포에 필요한 다음 변수를 내보냅니다.

```
$ export WORKER_IGNITION=`cat <installation_directory>/worker.ign | base64 | tr -d '\n'`
```

3. **az** CLI를 사용하여 배포를 생성합니다.

```
$ az deployment group create -g ${RESOURCE_GROUP} \
  --template-file "<installation_directory>/06_workers.json" \
  --parameters workerIgnition="${WORKER_IGNITION}" \ ❶
  --parameters sshKeyData="${SSH_KEY}" \ ❷
  --parameters baseName="${INFRA_ID}" ❸
```

- ❶ 작업자 노드의 ignition 내용입니다.
- ❷ 문자열 형태의 SSH RSA 공개 키 파일입니다.
- ❸ 리소스 이름에 사용될 기본 이름; 일반적으로 클러스터의 인프라 ID입니다.

5.9.17.1. 작업자 시스템에 대한 ARM 템플릿

다음 ARM(Azure Resource Manager) 템플릿을 사용하여 OpenShift Container Platform 클러스터에 필요한 작업자 시스템을 배포할 수 있습니다.

예 5.6. 06_workers.json ARM 템플릿

```
{
  "$schema" : "https://schema.management.azure.com/schemas/2015-01-01/deploymentTemplate.json#",
  "contentVersion" : "1.0.0.0",
  "parameters" : {
    "baseName" : {
      "type" : "string",
      "minLength" : 1,
      "metadata" : {
        "description" : "Base name to be used in resource names (usually the cluster's Infra ID)"
      }
    },
    "workerIgnition" : {
      "type" : "string",
      "metadata" : {
        "description" : "Ignition content for the worker nodes"
      }
    },
    "numberOfNodes" : {
      "type" : "int",
      "defaultValue" : 3,
      "minValue" : 2,
      "maxValue" : 30,
      "metadata" : {
        "description" : "Number of OpenShift compute nodes to deploy"
      }
    },
    "sshKeyData" : {
      "type" : "securestring",
      "metadata" : {
        "description" : "SSH RSA public key file as a string"
      }
    }
  },
}
```



```
"nodeVMSize" : {  
  "type" : "string",  
  "defaultValue" : "Standard_D4s_v3",  
  "allowedValues" : [  
    "Standard_A2",  
    "Standard_A3",  
    "Standard_A4",  
    "Standard_A5",  
    "Standard_A6",  
    "Standard_A7",  
    "Standard_A8",  
    "Standard_A9",  
    "Standard_A10",  
    "Standard_A11",  
    "Standard_D2",  
    "Standard_D3",  
    "Standard_D4",  
    "Standard_D11",  
    "Standard_D12",  
    "Standard_D13",  
    "Standard_D14",  
    "Standard_D2_v2",  
    "Standard_D3_v2",  
    "Standard_D4_v2",  
    "Standard_D5_v2",  
    "Standard_D8_v3",  
    "Standard_D11_v2",  
    "Standard_D12_v2",  
    "Standard_D13_v2",  
    "Standard_D14_v2",  
    "Standard_E2_v3",  
    "Standard_E4_v3",  
    "Standard_E8_v3",  
    "Standard_E16_v3",  
    "Standard_E32_v3",  
    "Standard_E64_v3",  
    "Standard_E2s_v3",  
    "Standard_E4s_v3",  
    "Standard_E8s_v3",  
    "Standard_E16s_v3",  
    "Standard_E32s_v3",  
    "Standard_E64s_v3",  
    "Standard_G1",  
    "Standard_G2",  
    "Standard_G3",  
    "Standard_G4",  
    "Standard_G5",  
    "Standard_DS2",  
    "Standard_DS3",  
    "Standard_DS4",  
    "Standard_DS11",  
    "Standard_DS12",  
    "Standard_DS13",  
    "Standard_DS14",  
    "Standard_DS2_v2",  
    "Standard_DS3_v2",
```

```

    "Standard_DS4_v2",
    "Standard_DS5_v2",
    "Standard_DS11_v2",
    "Standard_DS12_v2",
    "Standard_DS13_v2",
    "Standard_DS14_v2",
    "Standard_GS1",
    "Standard_GS2",
    "Standard_GS3",
    "Standard_GS4",
    "Standard_GS5",
    "Standard_D2s_v3",
    "Standard_D4s_v3",
    "Standard_D8s_v3"
  ],
  "metadata" : {
    "description" : "The size of the each Node Virtual Machine"
  }
},
"variables" : {
  "location" : "[resourceGroup().location]",
  "virtualNetworkName" : "[concat(parameters('baseName'), '-vnet')]",
  "virtualNetworkID" : "[resourceId('Microsoft.Network/virtualNetworks',
variables('virtualNetworkName'))]",
  "nodeSubnetName" : "[concat(parameters('baseName'), '-worker-subnet')]",
  "nodeSubnetRef" : "[concat(variables('virtualNetworkID'), '/subnets/',
variables('nodeSubnetName'))]",
  "infraLoadBalancerName" : "[parameters('baseName')]",
  "sshKeyPath" : "/home/capi/.ssh/authorized_keys",
  "identityName" : "[concat(parameters('baseName'), '-identity')]",
  "imageName" : "[concat(parameters('baseName'), '-image')]",
  "copy" : [
    {
      "name" : "vmNames",
      "count" : "[parameters('numberOfNodes')]",
      "input" : "[concat(parameters('baseName'), '-worker-', variables('location'), '-',
copyIndex('vmNames', 1))]"
    }
  ]
},
"resources" : [
  {
    "apiVersion" : "2019-05-01",
    "name" : "[concat('node', copyIndex())]",
    "type" : "Microsoft.Resources/deployments",
    "copy" : {
      "name" : "nodeCopy",
      "count" : "[length(variables('vmNames'))]"
    },
    "properties" : {
      "mode" : "Incremental",
      "template" : {
        "$schema" : "http://schema.management.azure.com/schemas/2015-01-
01/deploymentTemplate.json#",
        "contentVersion" : "1.0.0.0",

```

```

"resources" : [
  {
    "apiVersion" : "2018-06-01",
    "type" : "Microsoft.Network/networkInterfaces",
    "name" : "[concat(variables('vmNames')[copyIndex()], '-nic')]",
    "location" : "[variables('location')]",
    "properties" : {
      "ipConfigurations" : [
        {
          "name" : "pipConfig",
          "properties" : {
            "privateIPAllocationMethod" : "Dynamic",
            "subnet" : {
              "id" : "[variables('nodeSubnetRef')]"
            }
          }
        }
      ]
    }
  },
  {
    "apiVersion" : "2018-06-01",
    "type" : "Microsoft.Compute/virtualMachines",
    "name" : "[variables('vmNames')[copyIndex()]]",
    "location" : "[variables('location')]",
    "tags" : {
      "kubernetes.io-cluster-ffranzupi": "owned"
    },
    "identity" : {
      "type" : "userAssigned",
      "userAssignedIdentities" : {
        "[resourceID('Microsoft.ManagedIdentity/userAssignedIdentities/',
variables('identityName'))]" : {}
      }
    },
    "dependsOn" : [
      "[concat('Microsoft.Network/networkInterfaces/', concat(variables('vmNames')
[copyIndex()], '-nic'))]"
    ],
    "properties" : {
      "hardwareProfile" : {
        "vmSize" : "[parameters('nodeVMSize')]"
      },
      "osProfile" : {
        "computerName" : "[variables('vmNames')[copyIndex()]]",
        "adminUsername" : "capi",
        "customData" : "[parameters('workerIgnition')]",
        "linuxConfiguration" : {
          "disablePasswordAuthentication" : true,
          "ssh" : {
            "publicKeys" : [
              {
                "path" : "[variables('sshKeyPath')]",
                "keyData" : "[parameters('sshKeyData')]"
              }
            ]
          }
        }
      }
    }
  }
]

```

1. Red Hat 고객 포털에서 [OpenShift Container Platform 다운로드 페이지](#) 로 이동합니다.
2. **버전** 드롭다운 메뉴에서 적절한 버전을 선택합니다.
3. **OpenShift v4.7 Linux Client(OpenShift v4.7 Linux 클라이언트)** 항목 옆에 있는 **지금 다운로드** 를 클릭하고 파일을 저장합니다.
4. 아카이브의 압축을 풉니다.

```
$ tar xvfz <file>
```

5. **oc** 바이너리를 **PATH**에 있는 디렉터리에 배치합니다.
PATH를 확인하려면 다음 명령을 실행합니다.

```
$ echo $PATH
```

OpenShift CLI를 설치한 후 **oc** 명령을 사용할 수 있습니다.

```
$ oc <command>
```

5.9.18.2. Windows에서 OpenShift CLI 설치

다음 절차에 따라 Windows에 OpenShift CLI(**oc**) 바이너리를 설치할 수 있습니다.

프로세스

1. Red Hat 고객 포털에서 [OpenShift Container Platform 다운로드 페이지](#) 로 이동합니다.
2. **버전** 드롭다운 메뉴에서 적절한 버전을 선택합니다.
3. **OpenShift v4.7 Windows Client** 항목 옆에 있는 **지금 다운로드**를 클릭하고 파일을 저장합니다.
4. ZIP 프로그램으로 아카이브의 압축을 풉니다.
5. **oc** 바이너리를 **PATH**에 있는 디렉터리로 이동합니다.
PATH를 확인하려면 명령 프롬프트를 열고 다음 명령을 실행합니다.

```
C:\> path
```

OpenShift CLI를 설치한 후 **oc** 명령을 사용할 수 있습니다.

```
C:\> oc <command>
```

5.9.18.3. macOS에 OpenShift CLI 설치

다음 절차에 따라 macOS에서 OpenShift CLI(**oc**) 바이너리를 설치할 수 있습니다.

프로세스

1. Red Hat 고객 포털에서 [OpenShift Container Platform 다운로드 페이지](#) 로 이동합니다.
2. **버전** 드롭다운 메뉴에서 적절한 버전을 선택합니다.

3. **OpenShift v4.7 MacOSX Client** 항목 옆에 있는 **지금 다운로드**를 클릭하고 파일을 저장합니다.
4. 아카이브의 압축을 해제하고 압축을 풉니다.
5. **oc** 바이너리 PATH의 디렉터리로 이동합니다.
PATH를 확인하려면 터미널을 열고 다음 명령을 실행합니다.

```
$ echo $PATH
```

OpenShift CLI를 설치한 후 **oc** 명령을 사용할 수 있습니다.

```
$ oc <command>
```

5.9.19. CLI를 사용하여 클러스터에 로그인

클러스터 **kubeconfig** 파일을 내보내서 기본 시스템 사용자로 클러스터에 로그인할 수 있습니다. **kubeconfig** 파일에는 CLI에서 올바른 클러스터 및 API 서버에 클라이언트를 연결하는 데 사용하는 클러스터에 대한 정보가 포함되어 있습니다. 이 파일은 클러스터별로 고유하며 OpenShift Container Platform 설치 과정에서 생성됩니다.

사전 요구 사항

- OpenShift Container Platform 클러스터를 배포했습니다.
- **oc** CLI를 설치했습니다.

프로세스

1. **kubeadmin** 인증 정보를 내보냅니다.

```
$ export KUBECONFIG=<installation_directory>/auth/kubeconfig 1
```

1 **<installation_directory>**는 설치 파일을 저장한 디렉터리의 경로를 지정합니다.

2. 내보낸 구성을 사용하여 **oc** 명령을 성공적으로 실행할 수 있는지 확인합니다.

```
$ oc whoami
```

출력 예

```
system:admin
```

5.9.20. 머신의 인증서 서명 요청 승인

클러스터에 시스템을 추가하면 추가한 시스템별로 보류 중인 인증서 서명 요청(CSR)이 두 개씩 생성됩니다. 이러한 CSR이 승인되었는지 확인해야 하며, 필요한 경우 이를 직접 승인해야 합니다. 클라이언트 요청을 먼저 승인한 다음 서버 요청을 승인해야 합니다.

사전 요구 사항

- 클러스터에 시스템을 추가했습니다.

프로세스

1. 클러스터가 시스템을 인식하는지 확인합니다.

```
$ oc get nodes
```

출력 예

NAME	STATUS	ROLES	AGE	VERSION
master-0	Ready	master	63m	v1.20.0
master-1	Ready	master	63m	v1.20.0
master-2	Ready	master	64m	v1.20.0

출력에 생성된 모든 시스템이 나열됩니다.

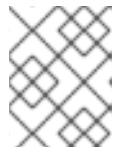

참고

이전 출력에는 일부 CSR이 승인될 때까지 컴퓨팅 노드(작업자 노드라고도 함)가 포함되지 않을 수 있습니다.

2. 보류 중인 CSR을 검토하고 클러스터에 추가한 각 시스템에 대해 **Pending** 또는 **Approved** 상태의 클라이언트 및 서버 요청이 표시되는지 확인합니다.

```
$ oc get csr
```

출력 예

NAME	AGE	REQUESTOR	CONDITION
csr-8b2br	15m	system:serviceaccount:openshift-machine-config-operator:node-bootstrapper	Pending
csr-8vnps	15m	system:serviceaccount:openshift-machine-config-operator:node-bootstrapper	Pending
...			

예에서는 두 시스템이 클러스터에 참여하고 있습니다. 목록에는 승인된 CSR이 더 많이 나타날 수도 있습니다.

3. CSR이 승인되지 않은 경우, 추가된 시스템에 대한 모든 보류 중인 CSR이 **Pending** 상태로 전환된 후 클러스터 시스템의 CSR을 승인합니다.



참고

CSR은 교체 주기가 자동으로 만료되므로 클러스터에 시스템을 추가한 후 1시간 이내에 CSR을 승인하십시오. 한 시간 내에 승인하지 않으면 인증서가 교체되고 각 노드에 대해 두 개 이상의 인증서가 표시됩니다. 이러한 인증서를 모두 승인해야 합니다. 클라이언트 CSR이 승인되면 Kubelet은 인증서에 대한 보조 CSR을 생성하므로 수동 승인이 필요합니다. 그러면 Kubelet에서 동일한 매개변수를 사용하여 새 인증서를 요청하는 경우 인증서 갱신 요청은 **machine-approver**에 의해 자동으로 승인됩니다.



참고

베어 메탈 및 기타 사용자 프로비저닝 인프라와 같이 머신 API를 사용하도록 활성화되지 않는 플랫폼에서 실행되는 클러스터의 경우 CSR(Kubelet service Certificate Request)을 자동으로 승인하는 방법을 구현해야 합니다. 요청이 승인되지 않으면 API 서버가 kubelet에 연결될 때 서비스 인증서가 필요하므로 **oc exec, oc rsh, oc logs** 명령을 성공적으로 수행할 수 없습니다. Kubelet 엔드 포인트에 연결하는 모든 작업을 수행하려면 이 인증서 승인이 필요합니다. 이 방법은 새 CSR을 감시하고 CSR이 **system:node** 또는 **system:admin** 그룹의 **node-bootstrapper** 서비스 계정에 의해 제출되었는지 확인하고 노드의 ID를 확인합니다.

- 개별적으로 승인하려면 유효한 CSR 각각에 대해 다음 명령을 실행하십시오.

```
$ oc adm certificate approve <csr_name> 1
```

1 <csr_name>은 현재 CSR 목록에 있는 CSR의 이름입니다.

- 보류 중인 CSR을 모두 승인하려면 다음 명령을 실행하십시오.

```
$ oc get csr -o go-template='{{range .items}}{{if not .status}}{{.metadata.name}}{\n"}\n{{end}}\n' | xargs --no-run-if-empty oc adm certificate approve
```



참고

일부 Operator는 일부 CSR이 승인될 때까지 사용할 수 없습니다.

4. 이제 클라이언트 요청이 승인되었으므로 클러스터에 추가한 각 머신의 서버 요청을 검토해야 합니다.

```
$ oc get csr
```

출력 예

NAME	AGE	REQUESTOR	CONDITION
csr-bfd72	5m26s	system:node:ip-10-0-50-126.us-east-2.compute.internal	Pending
csr-c57lv	5m26s	system:node:ip-10-0-95-157.us-east-2.compute.internal	Pending
...			

5. 나머지 CSR이 승인되지 않고 **Pending** 상태인 경우 클러스터 머신의 CSR을 승인합니다.

- 개별적으로 승인하려면 유효한 CSR 각각에 대해 다음 명령을 실행하십시오.

```
$ oc adm certificate approve <csr_name> 1
```

1 <csr_name>은 현재 CSR 목록에 있는 CSR의 이름입니다.

- 보류 중인 CSR을 모두 승인하려면 다음 명령을 실행하십시오.



```
$ oc get csr -o go-template='{{range .items}}{{if not .status}}{{.metadata.name}}{\n"}\n{{end}}\n{{end}}' | xargs oc adm certificate approve
```

6. 모든 클라이언트 및 서버 CSR이 승인된 후 머신은 **Ready** 상태가 됩니다. 다음 명령을 실행하여 확인합니다.

```
$ oc get nodes
```

출력 예

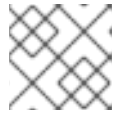
```
NAME      STATUS   ROLES    AGE   VERSION
master-0  Ready    master   73m   v1.20.0
master-1  Ready    master   73m   v1.20.0
master-2  Ready    master   74m   v1.20.0
worker-0  Ready    worker   11m   v1.20.0
worker-1  Ready    worker   11m   v1.20.0
```



참고

머신이 **Ready** 상태로 전환하는 데 서버 CSR의 승인 후 몇 분이 걸릴 수 있습니다.

추가 정보

- CSR에 대한 자세한 내용은 [인증서 서명 요청](#)을 참조하십시오.

5.9.21. 인그레스 DNS 레코드 추가

Kubernetes 매니페스트를 생성하고 Ignition 구성을 생성할 때 DNS 영역 구성을 제거한 경우, 인그레스 로드 밸런서를 가리키는 DNS 레코드를 수동으로 생성해야 합니다. 와일드카드 ***.apps.{baseDomain}**. 또는 특정 레코드를 생성할 수 있습니다. 사용자 요구사항에 따라 A, CNAME 및 기타 레코드를 사용할 수 있습니다.

사전 요구 사항

- 사용자 프로비저닝 인프라를 사용하여 Microsoft Azure에 OpenShift Container Platform 클러스터를 배포했습니다.
- OpenShift CLI(**oc**)를 설치합니다.
- **jq** 패키지를 설치합니다.
- [Azure CLI](#)를 설치 또는 업데이트합니다.

프로세스

1. 인그레스 라우터가 로드 밸런서를 생성하고 **EXTERNAL-IP** 필드를 채웠는지 확인합니다.

```
$ oc -n openshift-ingress get service router-default
```

출력 예

NAME	TYPE	CLUSTER-IP	EXTERNAL-IP	PORT(S)	AGE
router-default	LoadBalancer	172.30.20.10	35.130.120.110	80:32288/TCP,443:31215/TCP	20

- 인그레스 라우터 IP를 변수 형태로 내보냅니다.

```
$ export PUBLIC_IP_ROUTER=`oc -n openshift-ingress get service router-default --no-headers | awk '{print $4}'`
```

- 퍼블릭 DNS 영역에 ***.apps** 레코드를 추가합니다.
 - 이 클러스터를 새로운 퍼블릭 영역에 추가하는 경우 다음을 실행하십시오.

```
$ az network dns record-set a add-record -g ${BASE_DOMAIN_RESOURCE_GROUP} -z ${CLUSTER_NAME}.${BASE_DOMAIN} -n *.apps -a ${PUBLIC_IP_ROUTER} --ttl 300
```
 - 이 클러스터를 이미 존재하는 기존 퍼블릭 영역에 추가하는 다음을 실행하십시오.

```
$ az network dns record-set a add-record -g ${BASE_DOMAIN_RESOURCE_GROUP} -z ${BASE_DOMAIN} -n *.apps.${CLUSTER_NAME} -a ${PUBLIC_IP_ROUTER} --ttl 300
```

- 프라이빗 DNS 영역에 ***.apps** 레코드를 추가합니다.
 - 다음 명령을 사용하여 ***.apps** 레코드를 생성합니다.

```
$ az network private-dns record-set a create -g ${RESOURCE_GROUP} -z ${CLUSTER_NAME}.${BASE_DOMAIN} -n *.apps --ttl 300
```
 - 다음 명령을 사용하여 ***.apps** 레코드를 프라이빗 DNS 영역에 추가합니다.

```
$ az network private-dns record-set a add-record -g ${RESOURCE_GROUP} -z ${CLUSTER_NAME}.${BASE_DOMAIN} -n *.apps -a ${PUBLIC_IP_ROUTER}
```

와일드카드를 사용하지 않고 명시적 도메인을 추가하는 방식을 선호하면 클러스터의 현재 경로 각각에 대한 항목을 생성할 수 있습니다.

```
$ oc get --all-namespaces -o jsonpath='{range .items[*]}{range .status.ingress[*]}{.host}{"\n"}{end}{end}' routes
```

출력 예

```
oauth-openshift.apps.cluster.basedomain.com
console-openshift-console.apps.cluster.basedomain.com
downloads-openshift-console.apps.cluster.basedomain.com
alertmanager-main-openshift-monitoring.apps.cluster.basedomain.com
grafana-openshift-monitoring.apps.cluster.basedomain.com
prometheus-k8s-openshift-monitoring.apps.cluster.basedomain.com
```

5.9.22. 사용자 프로비저닝 인프라에서 Azure 설치 완료

Microsoft Azure 사용자 프로비저닝 인프라에서 OpenShift Container Platform 설치를 시작한 후 클러스터가 준비를 마칠 때까지 클러스터 이벤트를 모니터링할 수 있습니다.

사전 요구 사항

- 사용자 프로비저닝 Azure 인프라에 OpenShift Container Platform 클러스터용 부트스트랩 시스템을 배포하십시오.
- **oc** CLI를 설치하고 로그인하십시오.

프로세스

- 클러스터 설치를 완료합니다.

```
$ ./openshift-install --dir <installation_directory> wait-for install-complete 1
```

출력 예

```
INFO Waiting up to 30m0s for the cluster to initialize...
```

- 1** <installation_directory>는 설치 파일을 저장한 디렉터리의 경로를 지정합니다.

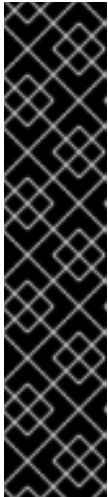

중요

- 설치 프로그램에서 생성하는 Ignition 구성 파일에 24시간 후에 만료되는 인증서가 포함되어 있습니다. 이 인증서는 그 후에 갱신됩니다. 인증서를 갱신하기 전에 클러스터가 종료되고 24시간이 지난 후에 클러스터가 다시 시작되면 클러스터는 만료된 인증서를 자동으로 복구합니다. 예외적으로 kubelet 인증서를 복구하려면 대기 중인 **node-bootstrapper** 인증서 서명 요청(CSR)을 수동으로 승인해야 합니다. 자세한 내용은 *만료된 컨트롤 플레인 인증서에서 복구* 문서를 참조하십시오.
- 클러스터를 설치한 후 24시간에서 22시간까지의 인증서가 교체되기 때문에 생성된 후 12시간 이내에 Ignition 구성 파일을 사용하는 것이 좋습니다. 12시간 이내에 Ignition 구성 파일을 사용하면 설치 중에 인증서 업데이트가 실행되는 경우 설치 실패를 방지할 수 있습니다.

5.9.23. OpenShift Container Platform의 Telemetry 액세스

OpenShift Container Platform 4.7에서 클러스터 상태 및 업데이트 성공에 대한 메트릭을 제공하기 위해 기본적으로 실행되는 Telemetry 서비스에는 인터넷 액세스가 필요합니다. 클러스터가 인터넷에 연결되어 있으면 Telemetry가 자동으로 실행되고 [OpenShift Cluster Manager](#)에 클러스터가 자동으로 등록됩니다.

[OpenShift Cluster Manager](#) 인벤토리가 올바르게 OpenShift Cluster Manager를 사용하여 자동으로 또는 OpenShift Cluster Manager를 사용하여 수동으로 유지 관리되는지 확인한 후 [subscription watch](#)를 사용하여 계정 또는 다중 클러스터 수준에서 OpenShift Container Platform 서브스크립션을 추적합니다.

추가 리소스

- Telemetry 서비스에 대한 자세한 내용은 [원격 상태 모니터링 정보](#)를 참조하십시오.

5.10. AZURE의 클러스터 설치 제거

Microsoft Azure에 배포한 클러스터를 제거할 수 있습니다.

5.10.1. 설치 관리자가 프로비저닝한 인프라를 사용하는 클러스터 제거

클라우드에서 설치 관리자 프로비저닝 인프라를 사용하는 클러스터를 제거할 수 있습니다.



참고

설치 제거 후 특히 UPI(User Provisioned Infrastructure) 클러스터에서 제거되지 않은 리소스에 대해 클라우드 공급자를 확인합니다. 설치 관리자가 생성하지 않았거나 설치 프로그램이 액세스할 수 없는 리소스가 있을 수 있습니다.

사전 요구 사항

- 클러스터를 배포하는 데 사용한 설치 프로그램의 사본을 준비합니다.
- 클러스터를 만들 때 설치 프로그램에 의해 생성된 파일을 준비합니다.

프로세스

1. 클러스터를 설치하는 데 사용한 컴퓨터에 설치 프로그램이 포함된 디렉터리에서 다음 명령을 실행합니다.

```
$ ./openshift-install destroy cluster \
--dir <installation_directory> --log-level info 1 2
```

1 <installation_directory>는 설치 파일을 저장한 디렉터리의 경로를 지정합니다.

2 다른 세부 사항을 보려면 **info** 대신 **warn**, **debug** 또는 **error**를 지정합니다.



참고

클러스터의 클러스터 정의 파일이 포함되어 있는 디렉터리를 지정해야 합니다. 설치 프로그램이 클러스터를 삭제하려면 이 디렉터리에 있는 **metadata.json** 파일이 필요합니다.

2. 선택 사항: <installation_directory> 디렉터리와 OpenShift Container Platform 설치 프로그램을 삭제합니다.

6장. GCP에 설치

6.1. GCP 프로젝트 구성

OpenShift Container Platform을 설치하려면 먼저 호스팅할 GCP(Google Cloud Platform) 프로젝트를 구성해야 합니다.

6.1.1. GCP 프로젝트 생성

OpenShift Container Platform을 설치하려면 클러스터를 호스팅할 GCP(Google Cloud Platform) 계정에 프로젝트를 생성해야 합니다.

프로세스

- OpenShift Container Platform 클러스터를 호스팅할 프로젝트를 생성합니다. GCP 문서의 [프로젝트 생성 및 관리](#) 단원을 참조하십시오.



중요

설치 관리자 프로비저닝 인프라를 사용하는 경우 GCP 프로젝트는 Premium Network Service Tier를 사용해야 합니다. 설치 프로그램을 사용하여 설치된 클러스터의 Standard Network Service Tier는 지원되지 않습니다. 설치 프로그램은 **api-int.<cluster_name>.<base_domain>** URL에 대한 내부 로드 밸런싱을 구성합니다.

6.1.2. GCP에서 API 서비스 활성화

GCP(Google Cloud Platform) 프로젝트에서 OpenShift Container Platform 설치를 완료하려면 여러 API 서비스에 액세스해야 합니다.

사전 요구 사항

- 클러스터를 호스팅할 프로젝트 생성을 완료했습니다.

프로세스

- 클러스터를 호스팅하는 프로젝트에서 다음과 같은 필수 API 서비스를 활성화합니다. GCP 문서의 [서비스 활성화](#) 단원을 참조하십시오.

표 6.1. 필수 API 서비스

API 서비스	콘솔 서비스 이름
컴퓨팅 엔진 API	compute.googleapis.com
Google 클라우드 API	cloudapis.googleapis.com
클라우드 리소스 관리자 API	cloudresourcemanager.googleapis.com
Google DNS API	dns.googleapis.com

API 서비스	콘솔 서비스 이름
IAM 서비스 계정 자격 증명 API	iamcredentials.googleapis.com
IAM(ID 및 액세스 관리) API	iam.googleapis.com
서비스 관리 API	servicemanagement.googleapis.com
서비스 사용량 API	serviceusage.googleapis.com
Google 클라우드 스토리지 JSON API	storage-api.googleapis.com
클라우드 스토리지	storage-component.googleapis.com

6.1.3. GCP용 DNS 구성

OpenShift Container Platform을 설치하려면 사용하는 GCP(Google Cloud Platform) 계정에 OpenShift Container Platform 클러스터를 호스팅하는 프로젝트와 동일한 프로젝트에 전용 퍼블릭 호스팅 영역이 있어야 합니다. 도메인에 대한 권한도 이 영역에 있어야 합니다. DNS 서비스는 클러스터와 외부 연결에 필요한 클러스터 DNS 확인 및 이름 조회 기능을 제공합니다.

프로세스

1. 도메인 또는 하위 도메인과 등록 기관을 식별합니다. 기존 도메인 및 등록 기관을 이전하거나 GCP 또는 다른 소스를 통해 새 도메인과 등록 기관을 구할 수 있습니다.



참고

새 도메인을 구입하는 경우, 관련 DNS 변경사항이 전파되는 데 시간이 걸릴 수 있습니다. Google을 통한 도메인 구매에 대한 자세한 내용은 [Google 도메인](#)을 참조하십시오.

2. GCP 프로젝트에서 도메인 또는 하위 도메인의 퍼블릭 호스팅 영역을 생성합니다. GCP 문서의 [퍼블릭 영역 생성](#) 단원을 참조하십시오.
적절한 루트 도메인(예: **openshiftcorp.com**) 또는 하위 도메인(예: **clusters.openshiftcorp.com**)을 사용합니다.
3. 호스팅 영역 레코드에서 권한이 있는 새 이름 서버를 추출합니다. GCP 문서의 [클라우드 DNS 이름 서버 조회](#) 단원을 참조하십시오.
일반적으로 네 가지 이름 서버가 있습니다.
4. 도메인에서 사용하는 이름 서버의 등록 기관 레코드를 업데이트합니다. 예를 들어 도메인을 Google 도메인에 등록한 경우 Google 도메인 도움말의 다음 항목을 참조하십시오. [사용자 지정 이름 서버로 전환하는 방법](#).
5. 루트 도메인을 Google Cloud DNS로 마이그레이션했으면 DNS 레코드를 마이그레이션합니다. GCP 문서의 [클라우드 DNS로 마이그레이션](#)을 참조하십시오.
6. 하위 도메인을 사용하는 경우, 회사의 프로시저에 따라 상위 도메인에 위임 레코드를 추가합니다. 이 과정에 회사의 IT 부서 또는 회사의 루트 도메인 및 DNS 서비스를 제어하는 부서에 요청하는 일도 포함될 수 있습니다.

6.1.4. GCP 계정 제한

OpenShift Container Platform 클러스터는 여러 GCP(Google Cloud Platform) 구성 요소를 사용하지만 기본 할당량이 기본 OpenShift Container Platform 클러스터 설치가 가능할지 여부에 영향을 미치지 않습니다.

컴퓨팅 및 컨트롤 플레인 시스템 세 개가 포함된 기본 클러스터는 다음과 같은 리소스를 사용합니다. 일부 리소스는 부트스트랩 프로세스 중에만 필요하며 클러스터 배포 후 제거됩니다.

표 6.2. 기본 클러스터에서 사용되는 GCP 리소스

서비스	구성 요소	위치	필요한 총 리소스	부트스트랩 후 제거된 리소스
서비스 계정	IAM	글로벌	5	0
방화벽 규칙	컴퓨팅	글로벌	11	1
전송 규칙	컴퓨팅	글로벌	2	0
사용 중인 글로벌 IP 주소	컴퓨팅	글로벌	4	1
상태 검사	컴퓨팅	글로벌	3	0
이미지	컴퓨팅	글로벌	1	0
네트워크	컴퓨팅	글로벌	2	0
고정 IP 주소	컴퓨팅	리전	4	1
라우터	컴퓨팅	글로벌	1	0
라우트	컴퓨팅	글로벌	2	0
서브네트워크	컴퓨팅	글로벌	2	0
대상 풀	컴퓨팅	글로벌	3	0
CPU	컴퓨팅	리전	28	4
영구 디스크 SSD(GB)	컴퓨팅	리전	896	128



참고

설치하는 동안 할당량이 충분하지 않으면 설치 프로그램에서 초과된 할당량과 리전을 모두 안내하는 오류 메시지를 표시합니다.

실제 클러스터 크기, 예상 클러스터 증가, 계정과 연결된 다른 클러스터의 사용량을 모두 고려해야 합니다. CPU, 고정 IP 주소, 영구 디스크 SSD(스토리지) 할당량이 가장 부족하기 쉬운 할당량입니다.

다음 리전 중 하나에서 클러스터를 배포하려는 경우, 최대 스토리지 할당량을 초과할 것이며, CPU 할당량 제한을 초과할 가능성도 있습니다.

- **asia-east2**
- **asia-northeast2**
- **asia-south1**
- **australia-southeast1**
- **europa-north1**
- **europa-west2**
- **europa-west3**
- **europa-west6**
- **northamerica-northeast1**
- **southamerica-east1**
- **us-west2**

GCP 콘솔에서 리소스 할당량을 늘릴 수는 있지만 지원 티켓을 제출해야 할 수도 있습니다. OpenShift Container Platform 클러스터를 설치하기 전에 지원 티켓을 해결할 시간이 충분하도록 조기에 클러스터 크기를 계획해야 합니다.

6.1.5. GCP에서 서비스 계정 생성

OpenShift Container Platform에는 Google API의 데이터에 액세스하기 위한 인증 및 승인을 제공하는 GCP(Google Cloud Platform) 서비스 계정이 필요합니다. 프로젝트에 필요한 역할이 포함된 기존 IAM 서비스 계정이 없으면 새로 생성해야 합니다.

사전 요구 사항

- 클러스터를 호스팅할 프로젝트 생성을 완료했습니다.

프로세스

1. OpenShift Container Platform 클러스터를 호스팅하는 데 사용하는 프로젝트에 서비스 계정을 생성합니다. GCP 문서의 [서비스 계정 생성](#) 단원을 참조하십시오.
2. 서비스 계정에 적절한 권한을 부여합니다. 뒤따르는 개별 권한을 부여하거나 **Owner** 역할을 할당할 수 있습니다. [서비스 계정에 특정 리소스에 대한 역할 부여](#) 를 참조하십시오.

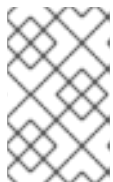

참고

서비스 계정을 프로젝트 소유자로 지정하는 것은 가장 쉽게 필요한 권한을 얻는 방법이며, 서비스 계정으로 프로젝트를 완전히 제어할 수 있음을 의미합니다. 해당 권한을 제공하는 데 따른 위험이 수용 가능한 수준인지 확인해야 합니다.

3. JSON 형식으로 서비스 계정 키를 생성합니다. GCP 문서의 [서비스 계정 키 생성](#) 단원을 참조하십시오.
클러스터를 생성하기 위해서는 서비스 계정 키가 필요합니다.

6.1.5.1. 필요한 GCP 권한

생성하는 서비스 계정에 **Owner** 역할을 연결하면 OpenShift Container Platform 설치에 필요한 권한을 포함하여 모든 권한이 해당 서비스 계정에 부여됩니다. OpenShift Container Platform 클러스터를 배포하려면 서비스 계정에 다음과 같은 권한이 필요합니다. 기존 VPC에 클러스터를 배포할 때는 다음 목록에 제시된 특정 네트워킹 권한이 서비스 계정에 필요하지 않습니다.

설치 프로그램에 필요한 역할

- 컴퓨팅 관리자
- 보안 관리자
- 서비스 계정 관리자
- 서비스 계정 사용자
- 스토리지 관리자

설치 과정에서 네트워크 리소스를 생성하는 데 필요한 역할

- DNS 관리자

선택적 역할

운영자를 위한 제한적 자격 증명을 새로 생성하는 클러스터의 경우 다음 역할을 추가합니다.

- 서비스 계정 키 관리자

컨트롤 플레인 및 컴퓨팅 시스템이 사용하는 서비스 계정에 적용되는 역할입니다.

표 6.3. GCP 서비스 계정 권한

계정	역할
컨트롤 플레인	roles/compute.instanceAdmin
	roles/compute.networkAdmin
	roles/compute.securityAdmin
	roles/storage.admin
	roles/iam.serviceAccountUser
컴퓨팅	roles/compute.viewer
	roles/storage.admin

6.1.6. 지원되는 GCP 리전

다음과 같은 GCP(Google Cloud Platform) 리전에 OpenShift Container Platform 클러스터를 배포할 수 있습니다.

- **asia-east1** (대만 장화현)
- **asia-east2** (홍콩)
- **asia-northeast1** (일본 도쿄)
- **asia-northeast2** (일본 오사카)
- **asia-northeast3** (한국 서울)
- **asia-south1** (인도 뭄바이)
- **asia-southeast1** (싱가포르 주롱 웨스트)
- **asia-southeast2** (인도네시아 자카르타)
- **australia-southeast1** (호주 시드니)
- **euope-north1** (핀란드 하미나)
- **euope-west1** (벨기에 생기슬랭)
- **euope-west2** (영국 런던)
- **euope-west3** (독일 프랑크푸르트)
- **euope-west4** (네덜란드 엠스하벤)
- **euope-west6** (스위스 취리히)
- **northamerica-northeast1** (캐나다 퀘벡 주 몬트리올)
- **southamerica-east1** (브라질 상파울루)
- **us-central1** (미국 아이오와 주 카운실 블러프스)
- **us-east1** (미국 사우스 캐롤라이나 주 몽크스 코너)
- **us-east4** (미국 노던 버지니아 주 애쉬번)
- **us-west1** (미국 오레곤 주 델러스)
- **us-west2** (미국 캘리포니아 주 로스앤젤레스)
- **us-west3** (미국 유타 주 솔트레이크시티)
- **us-west4** (미국 네바다 라스베이거스)

6.1.7. 다음 단계

- OpenShift Container Platform 클러스터를 GCP에 설치합니다. [사용자 지정 클러스터를 설치](#) 하거나 기본 옵션을 적용하여 [클러스터를 빠르게 설치](#) 할 수 있습니다.

6.2. 수동으로 GCP 용 IAM 생성

클라우드 ID 및 액세스 관리(IAM) API에 연결할 수 없는 환경에서 또는 관리자가 클러스터 **kube-system** 네임 스페이스에 관리자 수준의 인증 정보 시크릿을 저장하지 않는 것을 선호하는 경우 클러스터를 설치하기 전에 CCO(Cloud Credential Operator)를 수동 모드로 설정할 수 있습니다.

6.2.1. kube-system 프로젝트에 관리자 수준 시크릿을 저장하는 대안

CCO(Cloud Credential Operator)는 클라우드 공급자 인증 정보를 Kubernetes CRD(사용자 지정 리소스 정의)로 관리합니다. **install-config.yaml** 파일에서 **credentialsMode** 매개변수의 다른 값을 설정하여 조직의 보안 요구 사항에 맞게 CCO를 구성할 수 있습니다.

클러스터 **kube-system** 프로젝트에 관리자 수준 인증 정보 시크릿을 저장하지 않으려면 OpenShift Container Platform을 설치할 때 다음 옵션 중 하나를 선택할 수 있습니다.

- 클라우드 인증 정보를 수동으로 관리:**
 CCO의 **credentialsMode** 매개변수를 수동으로 클라우드 인증 정보를 관리하도록 **Manual**로 설정할 수 있습니다. 수동 모드를 사용하면 각 클러스터 구성 요소에는 클러스터에 관리자 수준 인증 정보를 저장하지 않고 필요한 권한만 보유할 수 있습니다. 환경이 클라우드 공급자 공용 IAM 끝점에 연결되지 않은 경우 이 모드를 사용할 수도 있습니다. 그러나 업그레이드할 때마다 새 릴리스 이미지로 권한을 수동으로 조정해야 합니다. 또한 요청하는 모든 구성 요소에 대한 인증 정보를 수동으로 제공해야 합니다.
- mint 모드를 사용하여 OpenShift Container Platform을 설치한 후 관리자 수준 인증 정보 시크릿 제거:**
credentialsMode 매개변수가 **Mint**로 설정된 CCO를 사용하는 경우 OpenShift Container Platform을 설치한 후 관리자 수준 인증 정보를 제거하거나 순환할 수 있습니다. Mint 모드는 CCO의 기본 구성입니다. 이 옵션을 사용하려면 설치 중에 관리자 수준 인증 정보가 있어야 합니다. 관리자 수준 인증 정보는 설치 중에 일부 권한이 부여된 다른 인증 정보를 Mint하는 데 사용됩니다. 원래 인증 정보 시크릿은 클러스터에 영구적으로 저장되지 않습니다.



참고

z-stream 외 업그레이드 이전에는 관리자 수준 인증 정보를 사용하여 인증 정보 시크릿을 복원해야 합니다. 인증 정보가 없으면 업그레이드가 차단될 수 있습니다.

추가 리소스

- 클라우드 공급자 인증 정보 교체 또는 제거.

사용 가능한 모든 CCO 인증 정보 모드 및 지원되는 플랫폼에 대한 자세한 내용은 [Cloud Credential Operator 정보](#)를 참조하십시오.

6.2.2. 수동으로 IAM 생성

Cloud Credential Operator (CCO)는 클라우드 아이덴티티 및 액세스 관리 (IAM) API에 연결할 수 없는 환경에서 설치하기 전에 수동 모드로 전환할 수 있습니다. 또는 관리자가 클러스터 **kube-system** 네임 스페이스에 관리자 수준의 인증 정보 시크릿을 저장하지 않도록 합니다.

프로세스

- 설치 프로그램이 포함된 디렉터리로 변경하고 **install-config.yaml** 파일을 생성합니다.

```
$ openshift-install create install-config --dir <installation_directory>
```

여기서 `<installation_directory>` 는 설치 프로그램이 파일을 생성하는 디렉터리입니다.

2. `install-config.yaml` 구성 파일을 편집하여 `credentialsMode` 매개 변수가 **Manual**로 설정되도록 합니다.

install-config.yaml 설정 파일 예

```
apiVersion: v1
baseDomain: cluster1.example.com
credentialsMode: Manual ❶
compute:
- architecture: amd64
  hyperthreading: Enabled
...
```

- ❶ 이 행은 `credentialsMode` 매개 변수를 **Manual**로 설정하기 위해 추가됩니다.

3. 매니페스트를 생성하려면 설치 프로그램이 포함된 디렉터리에서 다음 명령을 실행합니다.

```
$ openshift-install create manifests --dir <installation_directory>
```

4. 설치 프로그램이 포함된 디렉터리에서 `openshift-install` 바이너리가 다음을 사용하도록 빌드된 OpenShift Container Platform 릴리스 이미지에 대한 세부 정보를 가져옵니다.

```
$ openshift-install version
```

출력 예

```
release image quay.io/openshift-release-dev/ocp-release:4.y.z-x86_64
```

5. 배포 중인 클라우드를 대상으로 하는 이 릴리스 이미지에서 모든 **CredentialsRequest** 개체를 찾습니다.

```
$ oc adm release extract quay.io/openshift-release-dev/ocp-release:4.y.z-x86_64 --
credentials-requests --cloud=gcp
```

이 명령을 수행하면 각 **CredentialsRequest** 오브젝트에 대해 YAML 파일이 생성됩니다.

샘플 CredentialsRequest 개체

```
apiVersion: cloudcredential.openshift.io/v1
kind: CredentialsRequest
metadata:
  labels:
    controller-tools.k8s.io: "1.0"
  name: openshift-image-registry-gcs
  namespace: openshift-cloud-credential-operator
spec:
  secretRef:
    name: installer-cloud-credentials
    namespace: openshift-image-registry
  providerSpec:
```

```

apiVersion: cloudcredential.openshift.io/v1
kind: GCPProviderSpec
predefinedRoles:
- roles/storage.admin
- roles/iam.serviceAccountUser
skipServiceCheck: true

```

- 이전에 생성한 **openshift-install** 매니페스트 디렉터리에 시크릿 YAML 파일을 만듭니다. 시크릿은 각 **CredentialsRequest** 오브젝트의 **spec.secretRef**에 정의된 네임 스페이스 및 시크릿 이름을 사용하여 저장해야 합니다. 시크릿 데이터의 형식은 클라우드 공급자마다 다릅니다.
- 설치 프로그램이 포함된 디렉터리에서 클러스터 생성을 진행합니다.

```
$ openshift-install create cluster --dir <installation_directory>
```



중요

수동으로 유지 관리되는 인증 정보를 사용하는 클러스터를 업그레이드하기 전에 CCO가 업그레이드 가능한 상태인지 확인해야 합니다. 자세한 내용은 클라우드 공급자에 대한 설치 콘텐츠의 "수동으로 유지 관리되는 인증 정보를 사용하여 클러스터 업그레이드" 섹션을 참조하십시오.

6.2.3. 수동으로 유지 관리되는 인증 정보로 클러스터 업그레이드

향후 릴리스에 인증 정보가 추가되면 수동으로 유지 관리되는 인증 정보가 있는 클러스터의 CCO (Cloud Credential Operator) **upgradable** 상태가 **false**로 변경됩니다. 마이너 릴리스 (예: 4.6에서 4.7으로)의 경우 이 상태로 인해 업데이트된 사용 권한을 처리할 때까지 업그레이드할 수 없습니다. 예를 들어 4.6.10에서 4.6.11로 z-stream 릴리스의 경우 업그레이드가 차단되지 않지만 새 릴리스에 대해 인증 정보를 계속 업데이트해야 합니다.

웹 콘솔의 **Administrator** 모드를 사용하여 CCO를 업그레이드할 수 있는지 확인합니다.

- Administration** → **Cluster Settings**으로 이동합니다.
- CCO 상태 세부 정보를 보려면 **Cluster Operators** 목록에서 **cloud-credential**을 클릭합니다.
- Conditions** 섹션의 **Upgradeable** 상태가 **False**이면 새 릴리스에 대한 **credentialsRequests** 사용자 정의 리소스를 검사하고 업그레이드하기 전에 클러스터에서 수동으로 유지 관리되는 인증 정보에 일치하도록 업데이트합니다.

업그레이드할 릴리스 이미지에 대한 새 인증 정보를 만드는 것 외에도 기존 인증 정보에 필요한 권한을 검토하고 새 릴리스의 기존 구성 요소에 대한 새로운 권한 요구 사항을 충족해야 합니다. CCO는 이러한 불일치를 감지할 수 없으며 이 경우 **upgradable**을 **false**로 설정하지 않습니다.

클라우드 공급자용 설치 콘텐츠의 "수동으로 IAM 생성" 섹션에서는 클라우드에 필요한 인증 정보를 획득하고 사용하는 방법을 설명합니다.

6.2.4. Mint 모드

Mint 모드는 OpenShift Container Platform의 기본 CCO(Cloud Credential Operator) 인증 정보 모드입니다. 이 모드에서 CCO는 제공된 관리자 수준 클라우드 인증 정보를 사용하여 클러스터를 실행합니다. Mint 모드는 AWS, GCP, Azure에서 지원됩니다.

mint 모드에서 **admin** 인증 정보가 **kube-system** 네임 스페이스에 저장된 다음 CCO에서 클러스터의 **CredentialsRequest** 오브젝트를 처리하고 각각에 대해 특정 권한이 있는 사용자를 만드는 데 사용됩니다.

mint 모드의 장점은 다음과 같습니다.

- 각 클러스터 구성 요소에는 필요한 권한만 있습니다.
- 추가 인증 정보 또는 권한을 포함한 클라우드 인증 정보에 대해 지속적인 자동 조정이 이루어집니다. 이는 업그레이드에 필요할 수 있습니다.

한 가지 단점은 mint 모드에 클러스터 **kube-system** 시크릿에 대한 **admin** 인증 정보 저장소가 필요하다는 것입니다.

6.2.5. 관리자 수준 인증 정보를 제거하거나 교체하는 Mint 모드

현재 이 모드는 AWS 및 GCP에서만 지원됩니다.

이 모드에서 사용자는 일반 Mint 모드와 마찬가지로 관리자 수준 인증 정보를 사용하여 OpenShift Container Platform을 설치합니다. 그러나 이 프로세스에서는 설치 후 클러스터에서 관리자 수준 인증 정보 시크릿을 제거합니다.

관리자는 모든 **CredentialsRequest** 오브젝트에 필요한 사용 권한이 있고 따라서 내용을 변경해야 하는 경우가 아니면 관리자 수준의 자격 증명이 필요 없음을 확인하기 위해 Cloud Credential Operator가 읽기 전용 자격 증명을 스스로 요청하도록 할 수 있습니다. 연결된 인증 정보를 제거한 후 원하는 경우 기본 클라우드에서 삭제하거나 비활성화할 수 있습니다.

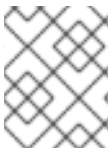

참고

z-stream 외 업그레이드 이전에는 관리자 수준 인증 정보를 사용하여 인증 정보 시크릿을 복원해야 합니다. 인증 정보가 없으면 업그레이드가 차단될 수 있습니다.

관리자 수준 인증 정보는 클러스터에 영구적으로 저장되지 않습니다.

이러한 단계를 따르려면 짧은 기간 동안 클러스터의 관리자 수준 인증 정보가 필요합니다. 또한 각 업그레이드에 대해 관리자 수준 인증 정보로 시크릿을 수동으로 복원해야 합니다.

6.2.6. 다음 단계

- OpenShift Container Platform 클러스터 설치:
 - 설치 관리자가 프로비저닝한 인프라에 기본 옵션으로 [GCP에 클러스터 빠른 설치](#)
 - 설치 관리자가 프로비저닝한 인프라에 클라우드 사용자 지정으로 클러스터 설치
 - 설치 관리자가 프로비저닝한 인프라에 네트워크 사용자 지정으로 클러스터 설치

6.3. GCP에 빠르게 클러스터 설치

OpenShift Container Platform 4.7 버전에서는 기본 구성 옵션을 사용하는 클러스터를 GCP(Google Cloud Platform)에 설치할 수 있습니다.

6.3.1. 사전 요구 사항

- [OpenShift Container Platform 설치 및 업데이트](#) 프로세스에 대한 세부 사항을 검토하십시오.

- 클러스터를 호스팅할 [GCP 계정을 구성](#) 하십시오.
- 방화벽을 사용하는 경우, 클러스터가 액세스해야 하는 [사이트를 허용하도록 방화벽을 구성](#) 해야 합니다.
- 시스템의 IAM(ID 및 액세스 관리) 기능을 허용하지 않는 경우, 클러스터 관리자가 [수동으로 IAM 인증 정보를 생성 및 유지관리](#)할 수 있습니다. 수동 모드는 클라우드 IAM API에 연결할 수 없는 환경에서도 사용할 수 있습니다.

6.3.2. OpenShift Container Platform 용 인터넷 액세스

OpenShift Container Platform 4.7에서 클러스터를 설치하려면 인터넷 액세스가 필요합니다.

다음의 경우 인터넷 액세스가 필요합니다.

- [OpenShift Cluster Manager](#) 에 액세스하여 설치 프로그램을 다운로드하고 서브스크립션 관리를 수행합니다. 클러스터가 인터넷에 액세스할 수 있고 Telemetry 서비스를 비활성화하지 않은 경우, 클러스터에 자동으로 권한이 부여됩니다.
- [Quay.io](#)에 액세스. 클러스터를 설치하는 데 필요한 패키지를 받을 수 있습니다.
- 클러스터 업데이트를 수행하는 데 필요한 패키지를 받을 수 있습니다.

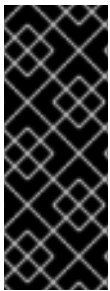

중요

클러스터가 직접 인터넷에 액세스할 수 없는 경우, 프로비저닝하는 일부 유형의 인프라에서 제한된 네트워크 설치를 수행할 수 있습니다. 설치를 수행하는 프로세스에서 필요한 내용을 다운로드한 다음, 이를 사용하여 클러스터를 설치하고 설치 프로그램을 생성하는 데 필요한 패키지로 미리 레지스트리를 채웁니다. 설치 유형에 따라서는 클러스터를 설치하는 환경에 인터넷 액세스가 필요하지 않을 수도 있습니다. 클러스터를 업데이트하기 전에 미리 레지스트리의 내용을 업데이트합니다.

6.3.3. SSH 개인 키 생성 및 에이전트에 추가

클러스터에서 설치 디버깅 또는 재해 복구를 수행하려면 **ssh-agent** 및 설치 프로그램 모두에 SSH 키를 지정해야 합니다. 이 키를 사용하여 공용 클러스터의 부트스트랩 시스템에 액세스하여 설치 문제를 해결할 수 있습니다.



참고

프로덕션 환경에서는 재해 복구 및 디버깅이 필요합니다.

이 키를 사용자 **core**로서 마스터 노드에 SSH를 수행할 수 있습니다. 클러스터를 배포할 때 **core** 사용자의 `~/.ssh/authorized_keys` 목록에 이 키가 추가됩니다.

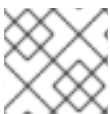

참고

[AWS 키 쌍](#) 과 같이 플랫폼 고유의 방식으로 구성된 키가 아닌 로컬 키를 사용해야 합니다.

프로세스

1. 컴퓨터에 암호 없는 인증용으로 구성된 SSH 키가 없으면 키를 생성합니다. 예를 들어 Linux 운영 체제를 사용하는 컴퓨터에서 다음 명령을 실행합니다.

```
$ ssh-keygen -t ed25519 -N "" \
-f <path>/<file_name> 1
```

- 1 새로운 SSH 키의 경로 및 파일 이름(예 `~/.ssh/id_rsa`)을 지정합니다. 기존 키 쌍이 있는 경우 공개 키가 `~/.ssh` 디렉터리에 있는지 확인하십시오.

이 명령을 실행하면 사용자가 지정한 위치에 암호가 필요하지 않은 SSH 키가 생성됩니다.



참고

x86_64 아키텍처에 FIPS 검증 / 진행 중인 모듈 (Modules in Process) 암호화 라이브러리를 사용하는 OpenShift Container Platform 클러스터를 설치하려면 **ed25519** 알고리즘을 사용하지 마십시오. 대신 **rsa** 또는 **ecdsa** 알고리즘을 사용하는 키를 생성합니다.

2. **ssh-agent** 프로세스를 백그라운드 작업으로 시작합니다.

```
$ eval "$(ssh-agent -s)"
```

출력 예

```
Agent pid 31874
```



참고

클러스터가 FIPS 모드인 경우 FIPS 호환 알고리즘만 사용하여 SSH 키를 생성합니다. 키는 RSA 또는 ECDSA여야 합니다.

3. **ssh-agent**에 SSH 개인 키를 추가합니다.

```
$ ssh-add <path>/<file_name> 1
```

출력 예

```
Identity added: /home/<you>/<path>/<file_name> (<computer_name>)
```

- 1 SSH 개인 키의 경로 및 파일 이름을 지정합니다(예: `~/.ssh/id_rsa`).

4. **GOOGLE_APPLICATION_CREDENTIALS** 환경 변수를 서비스 계정 개인 키 파일의 전체 경로로 설정합니다.

```
$ export GOOGLE_APPLICATION_CREDENTIALS="<your_service_account_file>"
```

5. 인증 정보가 적용되었는지 확인합니다.

```
$ gcloud auth list
```

다음 단계

- OpenShift Container Platform을 설치할 때 SSH 공개 키를 설치 프로그램에 지정합니다.

6.3.4. 설치 프로그램 받기

OpenShift Container Platform을 설치하기 전에 로컬 컴퓨터에 설치 파일을 다운로드합니다.

사전 요구 사항

- 500MB의 로컬 디스크 공간이 있는 Linux 또는 macOS를 실행하는 컴퓨터가 있습니다.

프로세스

1. OpenShift Cluster Manager 사이트의 [인프라 공급자](#) 페이지에 액세스합니다. Red Hat 계정이 있으면 사용자 자격 증명으로 로그인합니다. 계정이 없으면 계정을 만드십시오.
2. 인프라 공급자를 선택합니다.
3. 설치 유형 페이지로 이동한 다음, 운영 체제에 맞는 설치 프로그램을 다운로드하여 설치 구성 파일을 저장할 디렉터리에 파일을 저장합니다.



중요

설치 프로그램은 클러스터를 설치하는 데 사용하는 컴퓨터에 여러 파일을 만듭니다. 클러스터 설치를 마친 후 설치 프로그램과 설치 프로그램으로 생성되는 파일을 보관해야 합니다. 클러스터를 삭제하려면 두 파일이 모두 필요합니다.



중요

클러스터 설치에 실패하거나 설치 프로그램으로 만든 파일을 삭제해도 클러스터는 제거되지 않습니다. 클러스터를 제거하려면 해당 클라우드 공급자에 적용되는 OpenShift Container Platform 설치 제거 절차를 완료해야 합니다.

4. 설치 프로그램 파일의 압축을 풉니다. 예를 들어 Linux 운영 체제를 사용하는 컴퓨터에서 다음 명령을 실행합니다.

```
$ tar xvf openshift-install-linux.tar.gz
```

5. [Red Hat OpenShift Cluster Manager](#)에서 [설치 풀 시크릿](#) 을 다운로드합니다. 이 풀 시크릿을 사용하면 OpenShift Container Platform 구성 요소에 대한 컨테이너 이미지를 제공하는 Quay.io를 포함하여 인증 기관에서 제공하는 서비스로 인증할 수 있습니다.

6.3.5. 클러스터 배포

호환되는 클라우드 플랫폼에 OpenShift Container Platform을 설치할 수 있습니다.



중요

최초 설치 과정에서 설치 프로그램의 **create cluster** 명령을 한 번만 실행할 수 있습니다.

사전 요구 사항

- 클러스터를 호스팅하는 클라우드 플랫폼으로 계정을 구성합니다.

- OpenShift Container Platform 설치 프로그램과 클러스터의 풀 시크릿을 받습니다.

프로세스

1. 클러스터에 맞춰 구성하여 다음 위치에 저장한 GCP 계정의 서비스 계정 키를 사용하지 않는 기존 GCP 사용자 자격 증명을 삭제합니다.
 - **GOOGLE_CREDENTIALS, GOOGLE_CLOUD_KEYFILE_JSON** 또는 **GKLOUD_KEYFILE_JSON** 환경 변수
 - **~/.gcp/osServiceAccount.json** 파일
 - **gcloud cli** 기본 자격 증명
2. 설치 프로그램이 포함된 디렉터리로 변경하고 클러스터 배포를 초기화합니다.

```
$ ./openshift-install create cluster --dir <installation_directory> \ 1
--log-level=info 2
```

- 1 **<installation_directory>**는 설치 프로그램이 생성하는 파일을 저장할 디렉터리 이름을 지정합니다.
- 2 다른 설치 세부 사항을 보려면 **info** 대신 **warn, debug** 또는 **error**를 지정합니다.



중요

비어 있는 디렉터를 지정합니다. 부트스트랩 X.509 인증서와 같은 일부 설치 자산은 단기간에 만료되므로 설치 디렉터를 재사용해서는 안 됩니다. 다른 클러스터 설치의 개별 파일을 재사용하려면 해당 파일을 사용자 디렉터리에 복사하면 됩니다. 그러나 설치 자산의 파일 이름은 릴리스간에 변경될 수 있습니다. 따라서 이전 OpenShift Container Platform 버전에서 설치 파일을 복사할 때는 주의하십시오.

화면에 나타나는 지시에 따라 필요한 값을 입력합니다.

- a. 선택 사항: 클러스터 시스템에 액세스하는 데 사용할 SSH 키를 선택합니다.



참고

설치 디버깅 또는 재해 복구를 수행하려는 프로덕션 OpenShift Container Platform 클러스터의 경우 **ssh-agent** 프로세스가 사용하는 SSH 키를 지정합니다.

- b. 대상 플랫폼으로 **gcp**를 선택합니다.
- c. 사용자 컴퓨터에 GCP 계정의 서비스 계정 키가 구성되어 있지 않은 경우, GCP에서 해당 키를 가져와 파일의 내용을 붙여 넣거나 파일의 전체 경로를 입력해야 합니다.
- d. 클러스터를 프로비저닝할 프로젝트 ID를 선택합니다. 구성된 서비스 계정에 의해 기본값이 지정됩니다.
- e. 클러스터를 배포할 리전을 선택합니다.

- f. 클러스터를 배포할 기본 도메인을 선택합니다. 기본 도메인은 클러스터용으로 생성한 퍼블릭 DNS 영역에 해당합니다.
- g. 클러스터를 설명할 수 있는 이름을 입력합니다. 이름이 6자를 초과하면 클러스터 이름에서 생성되는 인프라 ID에 이름의 처음 6자만 사용됩니다.
- h. [Red Hat OpenShift Cluster Manager](#)에서 [폴 시크릿](#) 을 붙여넣습니다.



참고

호스트에 구성된 클라우드 공급자 계정에 클러스터를 배포하기에 충분한 권한이 없는 경우, 설치 프로세스가 중단되고 누락된 권한을 알리는 메시지가 표시됩니다.

클러스터 배포가 완료되면 웹 콘솔로 연결되는 링크와 **kubeadmin** 사용자의 인증 정보가 포함된 클러스터 액세스 지침이 사용자 터미널에 표시됩니다.

출력 예

```
...
INFO Install complete!
INFO To access the cluster as the system:admin user when using 'oc', run 'export
KUBECONFIG=/home/myuser/install_dir/auth/kubeconfig'
INFO Access the OpenShift web-console here: https://console-openshift-
console.apps.mycluster.example.com
INFO Login to the console with user: "kubeadmin", and password: "4vYBz-Ee6gm-ymBZj-
Wt5AL"
INFO Time elapsed: 36m22s
```



참고

설치에 성공하면 클러스터 액세스 및 인증 정보도 `<installation_directory>/openshift_install.log`로 출력됩니다.

중요

- 설치 프로그램에서 생성하는 Ignition 구성 파일에 24시간 후에 만료되는 인증서가 포함되어 있습니다. 이 인증서는 그 후에 갱신됩니다. 인증서를 갱신하기 전에 클러스터가 종료되고 24시간이 지난 후에 클러스터가 다시 시작되면 클러스터는 만료된 인증서를 자동으로 복구합니다. 예외적으로 kubelet 인증서를 복구하려면 대기 중인 **node-bootstrapper** 인증서 서명 요청(CSR)을 수동으로 승인해야 합니다. 자세한 내용은 *Recovering from expired control plane certificates* 문서를 참조하십시오.
- 클러스터를 설치한 후 24시간에서 22시간까지의 인증서가 교체되기 때문에 생성된 후 12시간 이내에 Ignition 구성 파일을 사용하는 것이 좋습니다. 12시간 이내에 Ignition 구성 파일을 사용하면 설치 중에 인증서 업데이트가 실행되는 경우 설치 실패를 방지할 수 있습니다.

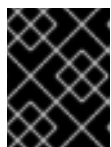

중요

설치 프로그램에서 생성되는 파일이나 설치 프로그램을 삭제해서는 안 됩니다. 클러스터를 삭제하려면 두 가지가 모두 필요합니다.

3. 선택 사항: 클러스터를 설치하는 데 사용한 서비스 계정의 권한 수를 줄일 수 있습니다.

- 서비스 계정에 **Owner** 역할을 할당한 경우, 해당 역할을 제거하고 **Viewer** 역할로 바꿀 수 있습니다.
- **Service Account Key Admin** 역할이 포함되어 있으면 제거할 수도 있습니다.

6.3.6. 바이너리를 다운로드하여 OpenShift CLI 설치

명령줄 인터페이스를 사용하여 OpenShift Container Platform과 상호 작용하기 위해 OpenShift CLI(**oc**)를 설치할 수 있습니다. Linux, Windows 또는 macOS에 **oc**를 설치할 수 있습니다.



중요

이전 버전의 **oc**를 설치한 경우, OpenShift Container Platform 4.7의 모든 명령을 완료하는데 해당 버전을 사용할 수 없습니다. 새 버전의 **oc**를 다운로드하여 설치합니다.

6.3.6.1. Linux에서 OpenShift CLI 설치

다음 절차를 사용하여 Linux에서 OpenShift CLI(**oc**) 바이너리를 설치할 수 있습니다.

프로세스

1. Red Hat 고객 포털에서 [OpenShift Container Platform 다운로드 페이지](#)로 이동합니다.
2. 버전 드롭다운 메뉴에서 적절한 버전을 선택합니다.
3. **OpenShift v4.7 Linux Client(OpenShift v4.7 Linux 클라이언트)** 항목 옆에 있는 **지금 다운로드**를 클릭하고 파일을 저장합니다.
4. 아카이브의 압축을 풉니다.

```
$ tar xvzf <file>
```

5. **oc** 바이너리를 **PATH**에 있는 디렉터리에 배치합니다.
PATH를 확인하려면 다음 명령을 실행합니다.

```
$ echo $PATH
```

OpenShift CLI를 설치한 후 **oc** 명령을 사용할 수 있습니다.

```
$ oc <command>
```

6.3.6.2. Windows에서 OpenShift CLI 설치

다음 절차에 따라 Windows에 OpenShift CLI(**oc**) 바이너리를 설치할 수 있습니다.

프로세스

1. Red Hat 고객 포털에서 [OpenShift Container Platform 다운로드 페이지](#)로 이동합니다.
2. 버전 드롭다운 메뉴에서 적절한 버전을 선택합니다.
3. **OpenShift v4.7 Windows Client** 항목 옆에 있는 **지금 다운로드**를 클릭하고 파일을 저장합니다.

4. ZIP 프로그램으로 아카이브의 압축을 풉니다.
5. **oc** 바이너리를 **PATH**에 있는 디렉터리로 이동합니다.
PATH를 확인하려면 명령 프롬프트를 열고 다음 명령을 실행합니다.

```
C:\> path
```

OpenShift CLI를 설치한 후 **oc** 명령을 사용할 수 있습니다.

```
C:\> oc <command>
```

6.3.6.3. macOS에 OpenShift CLI 설치

다음 절차에 따라 macOS에서 OpenShift CLI(**oc**) 바이너리를 설치할 수 있습니다.

프로세스

1. Red Hat 고객 포털에서 [OpenShift Container Platform 다운로드 페이지](#)로 이동합니다.
2. 버전 드롭다운 메뉴에서 적절한 버전을 선택합니다.
3. **OpenShift v4.7 MacOSX Client** 항목 옆에 있는 **지금 다운로드**를 클릭하고 파일을 저장합니다.
4. 아카이브의 압축을 해제하고 압축을 풉니다.
5. **oc** 바이너리 **PATH**의 디렉터리로 이동합니다.
PATH를 확인하려면 터미널을 열고 다음 명령을 실행합니다.

```
$ echo $PATH
```

OpenShift CLI를 설치한 후 **oc** 명령을 사용할 수 있습니다.

```
$ oc <command>
```

6.3.7. CLI를 사용하여 클러스터에 로그인

클러스터 **kubeconfig** 파일을 내보내서 기본 시스템 사용자로 클러스터에 로그인할 수 있습니다. **kubeconfig** 파일에는 CLI에서 올바른 클러스터 및 API 서버에 클라이언트를 연결하는 데 사용하는 클러스터에 대한 정보가 포함되어 있습니다. 이 파일은 클러스터별로 고유하며 OpenShift Container Platform 설치 과정에서 생성됩니다.

사전 요구 사항

- OpenShift Container Platform 클러스터를 배포했습니다.
- **oc** CLI를 설치했습니다.

프로세스

1. **kubeadmin** 인증 정보를 내보냅니다.

```
$ export KUBECONFIG=<installation_directory>/auth/kubeconfig 1
```

1 **<installation_directory>**는 설치 파일을 저장한 디렉터리의 경로를 지정합니다.

2. 내보낸 구성을 사용하여 **oc** 명령을 성공적으로 실행할 수 있는지 확인합니다.

```
$ oc whoami
```

출력 예

```
system:admin
```

추가 리소스

- OpenShift Container Platform 웹 콘솔 액세스 및 이해에 대한 자세한 내용은 [웹 콘솔에 액세스](#)를 참조하십시오.

6.3.8. OpenShift Container Platform의 Telemetry 액세스

OpenShift Container Platform 4.7에서 클러스터 상태 및 업데이트 성공에 대한 메트릭을 제공하기 위해 기본적으로 실행되는 Telemetry 서비스에는 인터넷 액세스가 필요합니다. 클러스터가 인터넷에 연결되어 있으면 Telemetry가 자동으로 실행되고 [OpenShift Cluster Manager](#)에 클러스터가 자동으로 등록됩니다.

[OpenShift Cluster Manager](#) 인벤토리가 올바르거나 OpenShift Cluster Manager를 사용하여 자동으로 또는 OpenShift Cluster Manager를 사용하여 수동으로 유지 관리되는지 확인한 후 [subscription watch](#)를 사용하여 계정 또는 다중 클러스터 수준에서 OpenShift Container Platform 서브스크립션을 추적합니다.

추가 리소스

- Telemetry 서비스에 대한 자세한 내용은 [원격 상태 모니터링 정보](#)를 참조하십시오.

6.3.9. 다음 단계

- [클러스터를 사용자 지정합니다.](#)
- 필요한 경우 [원격 상태 보고 옵트아웃](#)을 수행할 수 있습니다.

6.4. 사용자 맞춤 설정의 GCP에 클러스터 설치

OpenShift Container Platform 4.7 버전에서는 설치 프로그램이 GCP(Google Cloud Platform)에 프로비저닝하는 인프라에 사용자 지정클러스터를 설치할 수 있습니다. 설치를 사용자 지정하려면 클러스터를 설치하기 전에 **install-config.yaml** 파일에서 매개변수를 수정합니다.

6.4.1. 사전 요구 사항

- [OpenShift Container Platform 설치 및 업데이트](#) 프로세스에 대한 세부 사항을 검토하십시오.
- 클러스터를 호스팅할 [GCP 계정을 구성](#)하십시오.
- 방화벽을 사용하는 경우, 클러스터가 액세스해야 하는 [사이트를 허용하도록 방화벽을 구성](#)해야 합니다.

- 시스템의 IAM(ID 및 액세스 관리) 기능을 허용하지 않는 경우, 클러스터 관리자가 **수동으로 IAM 인증 정보를 생성 및 유지관리**할 수 있습니다. 수동 모드는 클라우드 IAM API에 연결할 수 없는 환경에서도 사용할 수 있습니다.

6.4.2. OpenShift Container Platform 용 인터넷 액세스

OpenShift Container Platform 4.7에서 클러스터를 설치하려면 인터넷 액세스가 필요합니다.

다음의 경우 인터넷 액세스가 필요합니다.

- [OpenShift Cluster Manager](#) 에 액세스하여 설치 프로그램을 다운로드하고 서브스크립션 관리를 수행합니다. 클러스터가 인터넷에 액세스할 수 있고 Telemetry 서비스를 비활성화하지 않은 경우, 클러스터에 자동으로 권한이 부여됩니다.
- [Quay.io](#)에 액세스. 클러스터를 설치하는 데 필요한 패키지를 받을 수 있습니다.
- 클러스터 업데이트를 수행하는 데 필요한 패키지를 받을 수 있습니다.

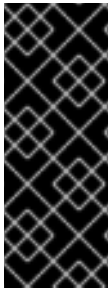

중요

클러스터가 직접 인터넷에 액세스할 수 없는 경우, 프로비저닝하는 일부 유형의 인프라에서 제한된 네트워크 설치를 수행할 수 있습니다. 설치를 수행하는 프로세스에서 필요한 내용을 다운로드한 다음, 이를 사용하여 클러스터를 설치하고 설치 프로그램을 생성하는 데 필요한 패키지로 미리 레지스트리를 채웁니다. 설치 유형에 따라서는 클러스터를 설치하는 환경에 인터넷 액세스가 필요하지 않을 수도 있습니다. 클러스터를 업데이트하기 전에 미리 레지스트리의 내용을 업데이트합니다.

6.4.3. SSH 개인 키 생성 및 에이전트에 추가

클러스터에서 설치 디버깅 또는 재해 복구를 수행하려면 **ssh-agent** 및 설치 프로그램 모두에 SSH 키를 지정해야 합니다. 이 키를 사용하여 공용 클러스터의 부트스트랩 시스템에 액세스하여 설치 문제를 해결할 수 있습니다.



참고

프로덕션 환경에서는 재해 복구 및 디버깅이 필요합니다.

이 키를 사용자 **core**로서 마스터 노드에 SSH를 수행할 수 있습니다. 클러스터를 배포할 때 **core** 사용자의 **~/.ssh/authorized_keys** 목록에 이 키가 추가됩니다.



참고

[AWS 키 쌍](#) 과 같이 플랫폼 고유의 방식으로 구성된 키가 아닌 로컬 키를 사용해야 합니다.

프로세스

1. 컴퓨터에 암호 없는 인증용으로 구성된 SSH 키가 없으면 키를 생성합니다. 예를 들어 Linux 운영 체제를 사용하는 컴퓨터에서 다음 명령을 실행합니다.

```
$ ssh-keygen -t ed25519 -N "" \
-f <path>/<file_name> ①
```

- ① 새로운 SSH 키의 경로 및 파일 이름(예 **~/.ssh/id_rsa**)을 지정합니다. 기존 키 쌍이 있는 경우 공개 키가 **~/.ssh** 디렉터리에 있는지 확인하십시오.

이 명령을 실행하면 사용자가 지정한 위치에 암호가 필요하지 않은 SSH 키가 생성됩니다.

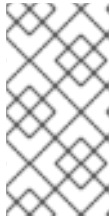

참고

x86_64 아키텍처에 FIPS 검증 / 진행 중인 모듈 (Modules in Process) 암호화 라이브러리를 사용하는 OpenShift Container Platform 클러스터를 설치하려면 **ed25519** 알고리즘을 사용하는 키를 생성하지 마십시오. 대신 **rsa** 또는 **ecdsa** 알고리즘을 사용하는 키를 생성합니다.

2. **ssh-agent** 프로세스를 백그라운드 작업으로 시작합니다.

```
$ eval "$(ssh-agent -s)"
```

출력 예

```
Agent pid 31874
```



참고

클러스터가 FIPS 모드인 경우 FIPS 호환 알고리즘만 사용하여 SSH 키를 생성합니다. 키는 RSA 또는 ECDSA여야 합니다.

3. **ssh-agent**에 SSH 개인 키를 추가합니다.

```
$ ssh-add <path>/<file_name> 1
```

출력 예

```
Identity added: /home/<you>/<path>/<file_name> (<computer_name>)
```

1 SSH 개인 키의 경로 및 파일 이름을 지정합니다(예: **~/.ssh/id_rsa**).

4. **GOOGLE_APPLICATION_CREDENTIALS** 환경 변수를 서비스 계정 개인 키 파일의 전체 경로로 설정합니다.

```
$ export GOOGLE_APPLICATION_CREDENTIALS="<your_service_account_file>"
```

5. 인증 정보가 적용되었는지 확인합니다.

```
$ gcloud auth list
```

다음 단계

- OpenShift Container Platform을 설치할 때 SSH 공개 키를 설치 프로그램에 지정합니다.

6.4.4. 설치 프로그램 받기

OpenShift Container Platform을 설치하기 전에 로컬 컴퓨터에 설치 파일을 다운로드합니다.

사전 요구 사항

- 500MB의 로컬 디스크 공간이 있는 Linux 또는 macOS를 실행하는 컴퓨터가 있습니다.

프로세스

1. OpenShift Cluster Manager 사이트의 [인프라 공급자](#) 페이지에 액세스합니다. Red Hat 계정이 있으면 사용자 자격 증명으로 로그인합니다. 계정이 없으면 계정을 만드십시오.
2. 인프라 공급자를 선택합니다.
3. 설치 유형 페이지로 이동한 다음, 운영 체제에 맞는 설치 프로그램을 다운로드하여 설치 구성 파일을 저장할 디렉터리에 파일을 저장합니다.

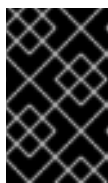

중요

설치 프로그램은 클러스터를 설치하는 데 사용하는 컴퓨터에 여러 파일을 만듭니다. 클러스터 설치를 마친 후 설치 프로그램과 설치 프로그램으로 생성되는 파일을 보관해야 합니다. 클러스터를 삭제하려면 두 파일이 모두 필요합니다.



중요

클러스터 설치에 실패하거나 설치 프로그램으로 만든 파일을 삭제해도 클러스터는 제거되지 않습니다. 클러스터를 제거하려면 해당 클라우드 공급자에 적용되는 OpenShift Container Platform 설치 제거 절차를 완료해야 합니다.

4. 설치 프로그램 파일의 압축을 풉니다. 예를 들어 Linux 운영 체제를 사용하는 컴퓨터에서 다음 명령을 실행합니다.

```
$ tar xvf openshift-install-linux.tar.gz
```

5. [Red Hat OpenShift Cluster Manager](#)에서 [설치 풀 시크릿](#) 을 다운로드합니다. 이 풀 시크릿을 사용하면 OpenShift Container Platform 구성 요소에 대한 컨테이너 이미지를 제공하는 Quay.io를 포함하여 인증 기관에서 제공하는 서비스로 인증할 수 있습니다.

6.4.5. 설치 구성 파일 만들기

GCP(Google Cloud Platform)에 설치하는 OpenShift Container Platform 클러스터를 사용자 지정할 수 있습니다.

사전 요구 사항

- OpenShift Container Platform 설치 프로그램과 클러스터의 풀 시크릿을 받습니다.
- 서브스크립션 수준에서 서비스 주체 권한을 획득합니다.

프로세스

1. **install-config.yaml** 파일을 생성합니다.
 - a. 설치 프로그램이 포함된 디렉터리로 변경하고 다음 명령을 실행합니다.

```
$ ./openshift-install create install-config --dir <installation_directory> 1
```

- 1 **<installation_directory>**는 설치 프로그램이 생성하는 파일을 저장할 디렉터리 이름을 지정합니다.

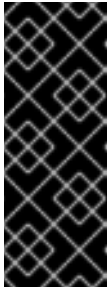

중요

비어 있는 디렉터리를 지정합니다. 부트스트랩 X.509 인증서와 같은 일부 설치 자산은 단기간에 만료되므로 설치 디렉터리를 재사용해서는 안 됩니다. 다른 클러스터 설치의 개별 파일을 재사용하려면 해당 파일을 사용자 디렉터리에 복사하면 됩니다. 그러나 설치 자산의 파일 이름은 릴리스간에 변경될 수 있습니다. 따라서 이전 OpenShift Container Platform 버전에서 설치 파일을 복사할 때는 주의하십시오.

b. 화면에 나타나는 지시에 따라 클라우드에 대한 구성 세부 사항을 입력합니다.

- i. 선택 사항: 클러스터 시스템에 액세스하는 데 사용할 SSH 키를 선택합니다.



참고

설치 디버깅 또는 재해 복구를 수행하려는 프로덕션 OpenShift Container Platform 클러스터의 경우 **ssh-agent** 프로세스가 사용하는 SSH 키를 지정합니다.

- ii. 대상 플랫폼으로 **gcp**를 선택합니다.
 - iii. 사용자 컴퓨터에 GCP 계정의 서비스 계정 키가 구성되어 있지 않은 경우, GCP에서 해당 키를 가져와 파일의 내용을 붙여 넣거나 파일의 전체 경로를 입력해야 합니다.
 - iv. 클러스터를 프로비저닝할 프로젝트 ID를 선택합니다. 구성된 서비스 계정에 의해 기본값이 지정됩니다.
 - v. 클러스터를 배포할 리전을 선택합니다.
 - vi. 클러스터를 배포할 기본 도메인을 선택합니다. 기본 도메인은 클러스터용으로 생성한 퍼블릭 DNS 영역에 해당합니다.
 - vii. 클러스터를 설명할 수 있는 이름을 입력합니다.
 - viii. [Red Hat OpenShift Cluster Manager](#)에서 **폴 시크릿** 을 붙여넣습니다.
2. **install-config.yaml** 파일을 수정합니다. 사용 가능한 매개변수에 대한 자세한 정보는 "설치 구성 매개변수" 섹션에서 확인할 수 있습니다.
 3. 여러 클러스터를 설치하는 데 사용할 수 있도록 **install-config.yaml** 파일을 백업합니다.

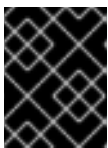

중요

install-config.yaml 파일은 설치 과정에서 사용됩니다. 이 파일을 재사용하려면 지금 백업해야 합니다.

6.4.5.1. 설치 구성 매개변수

OpenShift Container Platform 클러스터를 배포하기 전에 매개변수 값을 제공하여 클러스터를 호스팅할 클라우드 플랫폼에서 사용자 계정을 설명하고 선택사항으로 클러스터의 플랫폼을 사용자 지정합니다. **install-config.yaml** 설치 구성 파일을 생성할 때 명령줄을 통해 필요한 매개변수 값을 제공합니다. 클러스

터를 사용자 지정하면 **install-config.yaml** 파일을 수정하여 플랫폼에 대한 세부 정보를 제공할 수 있습니다.



참고

설치한 후에는 **install-config.yaml** 파일에서 이러한 매개변수를 수정할 수 없습니다.



중요

openshift-install 명령은 매개변수의 필드 이름을 검증하지 않습니다. 잘못된 이름이 지정되면 관련 파일 또는 오브젝트가 생성되지 않으며 오류가 보고되지 않습니다. 지정된 매개변수의 필드 이름이 올바른지 확인합니다.

6.4.5.1.1. 필수 구성 매개변수

필수 설치 구성 매개변수는 다음 표에 설명되어 있습니다.

표 6.4. 필수 매개 변수

매개 변수	설명	값
apiVersion	install-config.yaml 콘텐츠의 API 버전입니다. 현재 버전은 v1 입니다. 설치 관리자가 이전 API 버전도 지원할 수 있습니다.	문자열
baseDomain	클라우드 공급자의 기본 도메인입니다. 기본 도메인은 OpenShift Container Platform 클러스터 구성 요소에 대한 경로를 생성하는 데 사용됩니다. 클러스터의 전체 DNS 이름은 baseDomain 과 metadata.name 매개변수 값의 조합으로, <metadata.name> . <baseDomain> 형식입니다.	정규화된 도메인 또는 하위 도메인 이름(예: example.com).
metadata	Kubernetes 리소스 ObjectMeta 로 name 매개변수만 사용합니다.	개체
metadata.name	클러스터의 이름입니다. 클러스터의 DNS 레코드는 {{.metadata.name}}.{{.baseDomain}} 형식의 모든 하위 도메인입니다.	소문자, 하이픈(-), 마침표(.)로 구성되는 문자열(예: dev)입니다.

매개변수	설명	값
platform	설치를 수행하는 특정 플랫폼에 대한 구성(aws, baremetal, azure, openstack, ovirt, vsphere)입니다. platform . <platform> 매개변수에 대한 자세한 내용은 다음 표에서 사용자 플랫폼에 해당하는 정보를 참조하십시오.	개체
pullSecret	Red Hat OpenShift Cluster Manager에서 풀 시크릿을 가져와서 Quay.io와 같은 서비스에서 OpenShift Container Platform 구성 요소의 컨테이너 이미지 다운로드를 인증합니다.	<pre>{ "auths":{ "cloud.openshift.com":{ "auth":"b3Blb=", "email":"you@example.com" }, "quay.io":{ "auth":"b3Blb=", "email":"you@example.com" } } }</pre>

6.4.5.1.2. 네트워크 구성 매개변수

기존 네트워크 인프라의 요구 사항에 따라 설치 구성을 사용자 지정할 수 있습니다. 예를 들어 클러스터 네트워크의 IP 주소 블록을 확장하거나 기본값과 다른 IP 주소 블록을 제공할 수 있습니다.

IPv4 주소만 지원됩니다.

표 6.5. 네트워크 매개변수

매개변수	설명	값
networking	클러스터의 네트워크의 구성입니다.	<p>개체</p>  <p>참고</p> <p>설치한 후에는 networking 오브젝트에서 지정된 매개변수를 수정할 수 없습니다.</p>

매개변수	설명	값
networking.networkType	설치할 클러스터 네트워크 제공자 CNI(Container Network Interface) 플러그인입니다.	OpenShiftSDN 또는 OVNKubernetes 중 하나이며, 기본값은 OpenShiftSDN 입니다.
networking.clusterNetwork	Pod의 IP 주소 블록입니다. 기본값은 10.128.0.0/14 이며, 호스트 접두사는 /23 입니다. 여러 IP 주소 블록을 지정하는 경우 블록이 겹치지 않아야 합니다.	개체의 배열입니다. 예를 들면 다음과 같습니다. networking: clusterNetwork: - cidr: 10.128.0.0/14 hostPrefix: 23
networking.clusterNetwork.cidr	networking.clusterNetwork 를 사용하는 경우 필수 항목입니다. IP 주소 블록입니다. IPv4 네트워크입니다.	CIDR(Classless Inter-Domain Routing) 표기법의 IP 주소 블록입니다. IPv4 블록의 접두사 길이는 0 에서 32 사이입니다.
networking.clusterNetwork.hostPrefix	개별 노드 각각에 할당할 서브넷 접두사 길이입니다. 예를 들어 hostPrefix 를 23 으로 설정하는 경우, 지정된 cidr 이외 /23 서브넷이 각 노드에 할당됩니다. 23 의 hostPrefix 값은 $510(2^{(32-23)} - 2)$ Pod IP 주소를 제공합니다.	서브넷 접두사입니다. 기본값은 23 입니다.
networking.serviceNetwork	서비스의 IP 주소 블록입니다. 기본값은 172.30.0.0/16 입니다. OpenShift SDN 및 OVN-Kubernetes 네트워크 공급자는 서비스 네트워크에 대한 단일 IP 주소 블록만 지원합니다.	CIDR 형식의 IP 주소 블록이 있는 어레이입니다. 예를 들면 다음과 같습니다. networking: serviceNetwork: - 172.30.0.0/16
networking.machineNetwork	시스템의 IP 주소 블록입니다. 여러 IP 주소 블록을 지정하는 경우 블록이 겹치지 않아야 합니다.	개체의 배열입니다. 예를 들면 다음과 같습니다. networking: machineNetwork: - cidr: 10.0.0.0/16

매개변수	설명	값
networking.machineNetwork.cidr	networking.machineNetwork 를 사용하는 경우 필수 항목입니다. IP 주소 블록입니다. libvirt를 제외한 모든 플랫폼의 기본값은 10.0.0.0/16 입니다. libvirt의 기본값은 192.168.126.0/24 입니다.	CIDR 표기법의 IP 네트워크 블록입니다. 예: 10.0.0.0/16  참고 기본 NIC가 상주하는 CIDR과 일치하도록 networking.machineNetwork 를 설정합니다.

6.4.5.1.3. 선택적 구성 매개변수



선택적 설치 구성 매개변수는 다음 표에 설명되어 있습니다.

표 6.6. 선택적 매개변수

매개변수	설명	값
additionalTrustBundle	노드의 신뢰할 수 있는 인증서 스토리지에 추가되는 PEM 인코딩 X.509 인증서 번들입니다. 이 신뢰할 수 있는 번들은 프록시가 구성되었을 때에도 사용할 수 있습니다.	문자열
compute	컴퓨팅 노드를 구성하는 시스템의 구성입니다.	MachinePool 개체의 배열입니다. 자세한 내용은 다음의 "시스템 풀" 표를 참조하십시오.
compute.architecture	풀에 있는 시스템의 명령어 집합 아키텍처를 결정합니다. 이기종 클러스터는 현재 지원되지 않으므로 모든 풀이 동일한 아키텍처를 지정해야 합니다. 유효한 값은 amd64 (기본값)입니다.	문자열

매개변수	설명	값
compute.hyperthreading	<p>컴퓨팅 시스템에서 동시 멀티스레딩 또는 hyperthreading 활성화 또는 비활성화 여부를 지정합니다. 시스템 코어의 성능을 높이기 위해 기본적으로 동시 멀티스레딩이 활성화됩니다.</p> <div style="display: flex; align-items: center;">  <div> <p>중요</p> <p>동시 멀티스레딩을 비활성화하는 경우 용량 계획에서 시스템 성능이 크게 저하될 수 있는 문제를 고려해야 합니다.</p> </div> </div>	Enabled 또는 Disabled
compute.name	compute 를 사용하는 경우 필수 항목입니다. 시스템 풀의 이름입니다.	worker
compute.platform	compute 를 사용하는 경우 필수 항목입니다. 이 매개변수를 사용하여 작업자 시스템을 호스팅할 클라우드 공급자를 지정합니다. 이 매개변수 값은 controlPlane.platform 매개변수 값과 일치해야 합니다	aws, azure, gcp, openstack, ovirt, vsphere 또는 {}
compute.replicas	프로비저닝할 컴퓨팅 시스템(작업자 시스템이라고도 함) 수입니다.	2 이상의 양의 정수이며, 기본값은 3 입니다.
controlPlane	컨트롤 플레인을 구성하는 시스템들의 구성입니다.	MachinePool 개체의 배열입니다. 자세한 내용은 다음의 "시스템 풀" 표를 참조하십시오.
controlPlane.architecture	풀에 있는 시스템의 명령어 집합 아키텍처를 결정합니다. 현재 이기종 클러스터는 지원되지 않으므로 모든 풀에서 동일한 아키텍처를 지정해야 합니다. 유효한 값은 amd64 (기본값)입니다.	문자열

매개변수	설명	값
controlPlane.hyperth reading	<p>컨트롤 플레인 시스템에서 동시 멀티스레딩 또는 hyperthreading 활성화 또는 비활성화 여부를 지정합니다. 시스템 코어의 성능을 높이기 위해 기본적으로 동시 멀티스레딩이 활성화됩니다.</p> <div style="display: flex; align-items: flex-start;">  <div data-bbox="683 450 938 698"> <p>중요</p> <p>동시 멀티스레딩을 비활성화하는 경우 용량 계획에서 시스템 성능이 크게 저하될 수 있는 문제를 고려해야 합니다.</p> </div> </div>	Enabled 또는 Disabled
controlPlane.name	controlPlane 을 사용하는 경우 필수 항목입니다. 시스템 풀의 이름입니다.	master
controlPlane.platfor m	controlPlane 을 사용하는 경우 필수 항목입니다. 이 매개변수를 사용하여 컨트롤 플레인 시스템을 호스팅하는 클라우드 공급자를 지정합니다. 이 매개변수 값은 compute.platform 매개변수 값과 일치해야 합니다.	aws, azure, gcp, openstack, ovirt, vsphere 또는 {}
controlPlane.replicas	프로비저닝하는 컨트롤 플레인 시스템의 수입니다.	지원되는 유일한 값은 기본값인 3 입니다.
credentialsMode	<p>Cloud Credential Operator (CCO) 모드입니다. 모드가 지정되지 않은 경우 CCO는 여러 모드가 지원되는 플랫폼에서 Mint 모드가 우선으로 되어 지정된 인증 정보의 기능을 동적으로 확인하려고 합니다.</p> <div style="display: flex; align-items: flex-start;">  <div data-bbox="683 1547 938 1861"> <p>참고</p> <p>모든 클라우드 공급자에서 모든 CCO 모드가 지원되는 것은 아닙니다. CCO 모드에 대한 자세한 내용은 <i>Cluster Operators</i>의 <i>Cloud Credential Operator</i>를 참조하십시오.</p> </div> </div>	Mint, Passthrough, Manual 또는 빈 문자열 ("").

매개변수	설명	값
fips	<p>FIPS 모드를 활성화 또는 비활성화합니다. 기본값은 false(비활성화)입니다. FIPS 모드가 활성화되면 OpenShift Container Platform이 실행되는 RHCOS(Red Hat Enterprise Linux CoreOS) 시스템에서 기본 Kubernetes 암호화 제품군은 우회하고 RHCOS와 함께 제공되는 암호화 모듈을 대신 사용합니다.</p> <p> 중요</p> <p>FIPS 검증 / 진행 중인 모듈 암호화 라이브러리 사용은 x86_64 아키텍처의 OpenShift Container Platform 배포에서만 지원됩니다.</p> <p> 참고</p> <p>Azure File 스토리지를 사용하는 경우 FIPS 모드를 활성화할 수 없습니다.</p>	false 또는 true
imageContentSources	릴리스 이미지 내용의 소스 및 리포지토리입니다.	개체의 배열입니다. 이 표의 다음 행에 설명된 대로 source 와 mirrors (선택 사항)가 포함됩니다.
imageContentSources.source	imageContentSources 를 사용하는 경우 필수 항목입니다. 예를 들어 이미지가 가져오기 사양에서 사용자가 가리키는 리포지토리를 지정합니다.	문자열
imageContentSources.mirrors	동일한 이미지를 포함할 수도 있는 하나 이상의 리포지토리를 지정합니다.	문자열 배열
publish	Kubernetes API, OpenShift 경로와 같이 클러스터의 사용자 끝점을 게시하거나 노출하는 방법입니다.	Internal 또는 External 입니다. 인터넷에서 액세스할 수 없는 사설 클러스터를 배포하려면 publish 를 Internal 로 설정합니다. 기본값은 External 입니다.

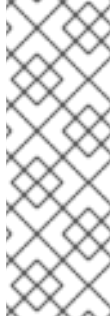
매개변수	설명	값
sshKey	<p>클러스터 시스템 액세스 인증에 필요한 하나 이상의 SSH 키입니다.</p>  <p>참고</p> <p>설치 디버깅 또는 재해 복구를 수행하려는 프로덕션 OpenShift Container Platform 클러스터의 경우 ssh-agent 프로세스가 사용하는 SSH 키를 지정합니다.</p>	<p>하나 이상의 키입니다. 예를 들면 다음과 같습니다.</p> <pre>sshKey: <key1> <key2> <key3></pre>

6.4.5.1.4. 추가 GCP(Google Cloud Platform) 구성 매개변수

추가 GCP 구성 매개변수는 다음 표에 설명되어 있습니다.

표 6.7. 추가 GCP 매개변수

매개변수	설명	값
platform.gcp.network	클러스터를 배포할 기존 VPC의 이름입니다.	문자열.
platform.gcp.region	클러스터를 호스팅하는 GCP 리전의 이름입니다.	유효한 리전 이름 (예: us-central1)
platform.gcp.type	GCP 시스템 유형	GCP 시스템 유형입니다.
platform.gcp.zones	설치 프로그램에서 지정된 MachinePool에 대한 시스템을 생성하는 가용 영역입니다.	us-central1-a 와 같이 유효한 GCP 가용 영역 목록에 YAML 순서로 나열됩니다.
platform.gcp.controlPlaneSubnet	컨트롤 플레인 시스템을 배포할 VPC의 기존 서브넷 이름	서브넷 이름입니다.

매개변수	설명	값
<code>platform.gcp.computeSubnet</code>	컴퓨팅 시스템을 배포할 VPC의 기존 서브넷 이름	서브넷 이름입니다.
<code>platform.gcp.licenses</code>	<p>컴퓨팅 이미지에 적용해야 하는 라이선스 URL 목록입니다.</p>  <p>중요</p> <p>licenses 매개변수는 더 이상 사용되지 않는 필드이며 중첩된 가상화는 기본적으로 활성화되어 있습니다. 이 필드를 사용하지 않는 것이 좋습니다.</p>	<p>중첩된 가상화를 활성화하는 라이선스와 같은 라이선스 API와 함께 사용할 수 있는 모든 라이선스입니다. 사전 빌드된 이미지를 생성하는 메커니즘과 함께 이 매개변수를 사용할 수 없습니다. 라이선스 URL을 사용하면 설치 프로그램이 소스 이미지를 사용하기 전에 복사해야 합니다.</p>
<code>platform.gcp.osDiskSizeGB</code>	디스크 크기(GB)입니다.	16GB와 65536GB 사이의 모든 크기입니다.
<code>platform.gcp.osDiskType</code>	디스크 유형입니다.	기본 pd-ssd 또는 pd-standard 디스크 유형입니다. 컨트롤 플레인 노드는 pd-ssd 디스크 유형이어야 합니다. 작업자 노드는 유형 중 하나일 수 있습니다.
<code>controlPlane.platform.gcp.osDiskEncryptionKey.kmsKeyName</code>	컨트롤 플레인 머신 디스크 암호화에 사용되는 고객 관리 암호화 키의 이름입니다.	암호화 키 이름입니다.

매개변수	설명	값
controlplane.platform.gcp.osDisk.encryptionKey.kmsKeyRing	컨트롤 플레인 머신의 경우 KMS 키가 속한 KMS 키 링의 이름입니다.	KMS 키 링의 이름입니다.
controlplane.platform.gcp.osDisk.encryptionKey.location	컨트롤 플레인 머신의 경우 키 링이 있는 GCP 위치입니다. KMS 위치에 대한 자세한 내용은 Cloud KMS 위치 에 대한 Google의 문서를 참조하십시오.	키 링의 GCP 위치입니다.
controlplane.platform.gcp.osDisk.encryptionKey.projectID	컨트롤 플레인 머신의 경우 KMS 키 링이 있는 프로젝트의 ID입니다. 이 값은 설정되지 않은 경우 VM 프로젝트 ID가 기본값입니다.	GCP 프로젝트 ID입니다.
compute.platform.gcp.osDisk.encryptionKey.kmsKeyName	컴퓨팅 머신 디스크 암호화에 사용되는 고객 관리 암호화 키의 이름입니다.	암호화 키 이름입니다.

매개변수	설명	값
<code>compute.platform.gcp.osDisk.encryptionKey.kmsKeyRing</code>	컴퓨팅 머신의 경우 KMS 키가 속한 KMS 키 링의 이름입니다.	KMS 키 링의 이름입니다.
<code>compute.platform.gcp.osDisk.encryptionKey.kmsKeyLocation</code>	컴퓨팅 머신의 경우 키 링이 있는 GCP 위치입니다. KMS 위치에 대한 자세한 내용은 Cloud KMS 위치 에 대한 Google의 문서를 참조하십시오.	키 링의 GCP 위치입니다.
<code>compute.platform.gcp.osDisk.encryptionKey.kmsKey.projectID</code>	컴퓨팅 머신의 경우 KMS 키 링이 있는 프로젝트의 ID입니다. 이 값은 설정되지 않은 경우 VM 프로젝트 ID가 기본값입니다.	GCP 프로젝트 ID입니다.

6.4.5.2. GCP용 샘플 사용자 지정 `install-config.yaml` 파일

`install-config.yaml` 파일을 사용자 지정하여 OpenShift Container Platform 클러스터 플랫폼에 대한 자세한 정보를 지정하거나 필수 매개변수 값을 수정할 수 있습니다.



중요

이 샘플 YAML 파일은 참조용으로만 제공됩니다. 설치 프로그램을 사용하여 `install-config.yaml` 파일을 받아서 수정해야 합니다.

apiVersion: v1

baseDomain: example.com **1**

```
controlPlane: 2 3
  hyperthreading: Enabled 4
  name: master
  platform:
    gcp:
      type: n2-standard-4
      zones:
        - us-central1-a
        - us-central1-c
      osDisk:
        diskType: pd-ssd
        diskSizeGB: 1024
        encryptionKey: 5
        kmsKey:
          name: worker-key
          keyRing: test-machine-keys
          location: global
          projectID: project-id
      replicas: 3
compute: 6 7
- hyperthreading: Enabled 8
  name: worker
  platform:
    gcp:
      type: n2-standard-4
      zones:
        - us-central1-a
        - us-central1-c
      osDisk:
        diskType: pd-standard
        diskSizeGB: 128
        encryptionKey: 9
        kmsKey:
          name: worker-key
          keyRing: test-machine-keys
          location: global
          projectID: project-id
      replicas: 3
metadata:
  name: test-cluster 10
networking:
  clusterNetwork:
    - cidr: 10.128.0.0/14
      hostPrefix: 23
  machineNetwork:
    - cidr: 10.0.0.0/16
  networkType: OpenShiftSDN
  serviceNetwork:
    - 172.30.0.0/16
platform:
  gcp:
    projectID: openshift-production 11
    region: us-central1 12
```

```
pullSecret: '{"auths": ...}' 13
fips: false 14
sshKey: ssh-ed25519 AAAA... 15
```

1 10 11 12 13 필수 항목입니다. 설치 프로그램에서 이 값을 입력하라는 메시지를 표시합니다.

2 6 이러한 매개변수와 값을 지정하지 않으면 설치 프로그램은 기본값을 적용합니다.

3 7 **controlPlane** 섹션은 단일 매핑이지만 **compute** 섹션은 일련의 매핑입니다. 서로 다른 데이터 구조의 요구사항을 충족하도록 **compute** 섹션의 첫 번째 줄은 하이픈(-)으로 시작해야 하며 **controlPlane** 섹션의 첫 번째 줄은 하이픈으로 시작할 수 없습니다. 하나의 컨트롤 플레인 풀만 사용 됩니다.

4 8 동시 멀티스레딩 또는 **hyperthreading** 활성화/비활성화 여부를 지정합니다. 시스템 코어의 성능을 높이기 위해 기본적으로 동시 멀티스레딩이 활성화됩니다. 매개변수 값을 **Disabled**로 설정하여 비활성화할 수 있습니다. 일부 클러스터 시스템에서 동시 멀티스레딩을 비활성화할 경우에는 해당 멀티스레딩을 모든 클러스터 시스템에서 비활성화해야 합니다.



중요

동시 멀티스레딩을 비활성화하는 경우 용량 계획에서 시스템 성능이 크게 저하될 수 있는 문제를 고려해야 합니다. 동시 멀티스레딩을 비활성화하는 경우, 사용자 시스템에 더 큰 시스템 유형(예: **n1-standard-8**)을 사용하십시오.

5 9 선택 사항: 가상 시스템과 영구 볼륨을 암호화하는 사용자 지정 암호화 키 섹션입니다. 기본 컴퓨팅 서비스 계정에는 KMS 키를 사용하도록 부여된 권한이 있어야 하며 올바른 IAM 역할을 할당해야 합니다. 기본 서비스 계정 이름은 **service-`<project_number>`@compute-system.iam.gserviceaccount.com** 패턴을 따릅니다. 서비스 계정에 대한 올바른 권한을 부여하는 방법에 대한 자세한 내용은 "머신 관리" → "머신 세트 생성" → "GCP에서 머신 세트 생성"을 참조하십시오.

14 FIPS 모드 활성화 또는 비활성화 여부입니다. 기본적으로 FIPS 모드는 비활성화됩니다. FIPS 모드가 활성화되면 OpenShift Container Platform이 실행되는 RHCOS(Red Hat Enterprise Linux CoreOS) 시스템에서 기본 Kubernetes 암호화 제품군은 우회하고 RHCOS와 함께 제공되는 암호화 모듈을 대신 사용합니다.



중요

FIPS 검증 / 진행중인 모듈 암호화 라이브러리 사용은 **x86_64** 아키텍처의 OpenShift Container Platform 배포에서만 지원됩니다.

15 선택사항으로, 클러스터의 시스템에 액세스하는 데 사용할 **sshKey** 값을 제공할 수도 있습니다.



참고

설치 디버깅 또는 재해 복구를 수행하려는 프로덕션 OpenShift Container Platform 클러스터의 경우 **ssh-agent** 프로세스가 사용하는 SSH 키를 지정합니다.

6.4.6. 추가 리소스

- 머신 세트의 고객 관리 암호화 키 활성화

6.4.6.1. 설치 중 클러스터 단위 프록시 구성

프로덕션 환경에서는 인터넷에 대한 직접 액세스를 거부하고 대신 HTTP 또는 HTTPS 프록시를 제공합니다. **install-config.yaml** 파일에서 프록시 설정을 구성하여 프록시가 사용되도록 새 OpenShift Container Platform 클러스터를 구성할 수 있습니다.

사전 요구 사항

- 기존 **install-config.yaml** 파일이 있습니다.
- 클러스터에서 액세스해야 하는 사이트를 검토하고 프록시를 바이패스해야 하는지 확인했습니다. 기본적으로 호스팅 클라우드 공급자 API에 대한 호출을 포함하여 모든 클러스터 발신(Egress) 트래픽이 프록시됩니다. 필요한 경우 프록시를 바이패스하기 위해 **Proxy** 오브젝트의 **spec.noProxy** 필드에 사이트를 추가했습니다.



참고

Proxy 오브젝트의 **status.noProxy** 필드는 설치 구성에 있는 **networking.machineNetwork[].cidr**, **networking.clusterNetwork[].cidr**, **networking.serviceNetwork[]** 필드의 값으로 채워집니다.

Amazon Web Services (AWS), Google Cloud Platform (GCP), Microsoft Azure 및 Red Hat OpenStack Platform (RHOSP)에 설치하는 경우 **Proxy** 오브젝트 **status.noProxy** 필드도 인스턴스 메타데이터 끝점 (**169.254.169.254**)로 채워집니다.

절차

1. **install-config.yaml** 파일을 편집하고 프록시 설정을 추가합니다. 예를 들면 다음과 같습니다.

```

apiVersion: v1
baseDomain: my.domain.com
proxy:
  httpProxy: http://<username>:<pswd>@<ip>:<port> 1
  httpsProxy: https://<username>:<pswd>@<ip>:<port> 2
  noProxy: example.com 3
  additionalTrustBundle: | 4
    -----BEGIN CERTIFICATE-----
    <MY_TRUSTED_CA_CERT>
    -----END CERTIFICATE-----
...

```

- 1 클러스터 외부에서 HTTP 연결을 구축하는 데 사용할 프록시 URL입니다. URL 스키마는 **http**여야 합니다.
- 2 클러스터 외부에서 HTTPS 연결을 구축하는 데 사용할 프록시 URL입니다.
- 3 대상 도메인 이름, IP 주소 또는 프록시에서 제외할 기타 네트워크 CIDR로 이루어진 쉼표로 구분된 목록입니다. 하위 도메인과 일치하려면 도메인 앞에 **.**을 입력합니다. 예를 들어, **.y.com**은 **x.y.com**과 일치하지만 **y.com**은 일치하지 않습니다. *****를 사용하여 모든 대상에 대해 프록시를 바이패스합니다.
- 4 이 값을 제공하면 설치 프로그램에서 추가 CA 인증서를 보유할 **openshift -config** 네임스페이스에 **user-ca-bundle**이라는 구성 맵을 생성합니다. **additionalTrustBundle** 및 하나 이상의 프록시 설정을 제공하는 경우 **프록시** 오브젝트는 **trustedCA** 필드의 **user-ca-bundle**

구성 맵을 참조하도록 구성됩니다. 그러면 Cluster Network Operator에서 **trustedCA** 매개 변수에 대해 지정된 콘텐츠를 RHCOS 신뢰 번들과 병합하는 **trusted-ca-bundle** 구성 맵을 생성합니다. 프록시의 ID 인증서를 RHCOS 트러스트 번들에 있는 기관에서 서명하지 않은 경우 **additionalTrustBundle** 필드가 있어야 합니다.

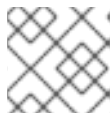

참고

설치 프로그램에서 프록시 **adinessEndpoints** 필드를 지원하지 않습니다.

2. 파일을 저장해 놓고 OpenShift Container Platform을 설치할 때 참조하십시오.

제공되는 **install-config.yaml** 파일의 프록시 설정을 사용하는 **cluster**라는 이름의 클러스터 전체 프록시가 설치 프로그램에 의해 생성됩니다. 프록시 설정을 제공하지 않아도 **cluster Proxy** 오브젝트는 계속 생성되지만 **spec**은 nil이 됩니다.



참고

cluster라는 **Proxy** 오브젝트만 지원되며 추가 프록시는 생성할 수 없습니다.

6.4.7. 클러스터 배포

호환되는 클라우드 플랫폼에 OpenShift Container Platform을 설치할 수 있습니다.

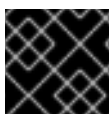

중요

최초 설치 과정에서 설치 프로그램의 **create cluster** 명령을 한 번만 실행할 수 있습니다.

사전 요구 사항

- 클러스터를 호스팅하는 클라우드 플랫폼으로 계정을 구성합니다.
- OpenShift Container Platform 설치 프로그램과 클러스터의 풀 시크릿을 받습니다.

절차

1. 클러스터에 맞춰 구성하여 다음 위치에 저장한 GCP 계정의 서비스 계정 키를 사용하지 않는 기존 GCP 사용자 자격 증명을 삭제합니다.
 - **GOOGLE_CREDENTIALS, GOOGLE_CLOUD_KEYFILE_JSON** 또는 **GCLOUD_KEYFILE_JSON** 환경 변수
 - **~/gcp/osServiceAccount.json** 파일
 - **gcloud cli** 기본 자격 증명
2. 설치 프로그램이 포함된 디렉터리로 변경하고 클러스터 배포를 초기화합니다.

```
$ ./openshift-install create cluster --dir <installation_directory> \ 1
--log-level=info 2
```

- 1 **<installation_directory>** 값으로 사용자 지정한 **./install-config.yaml** 파일의 위치를 지정합니다.

2 다른 설치 세부 사항을 보려면 **info** 대신 **warn**, **debug** 또는 **error**를 지정합니다.



참고

호스트에 구성된 클라우드 공급자 계정에 클러스터를 배포하기에 충분한 권한이 없는 경우, 설치 프로세스가 중단되고 누락된 권한을 알리는 메시지가 표시됩니다.

클러스터 배포가 완료되면 웹 콘솔로 연결되는 링크와 **kubeadmin** 사용자의 인증 정보가 포함된 클러스터 액세스 지침이 사용자 터미널에 표시됩니다.

출력 예

```
...
INFO Install complete!
INFO To access the cluster as the system:admin user when using 'oc', run 'export
KUBECONFIG=/home/myuser/install_dir/auth/kubeconfig'
INFO Access the OpenShift web-console here: https://console-openshift-
console.apps.mycluster.example.com
INFO Login to the console with user: "kubeadmin", and password: "4vYBz-Ee6gm-ymBZj-
Wt5AL"
INFO Time elapsed: 36m22s
```



참고

설치에 성공하면 클러스터 액세스 및 인증 정보도 **<installation_directory>/openshift_install.log**로 출력됩니다.



중요

- 설치 프로그램에서 생성하는 Ignition 구성 파일에 24시간 후에 만료되는 인증서가 포함되어 있습니다. 이 인증서는 그 후에 갱신됩니다. 인증서를 갱신하기 전에 클러스터가 종료되고 24시간이 지난 후에 클러스터가 다시 시작되면 클러스터는 만료된 인증서를 자동으로 복구합니다. 예외적으로 kubelet 인증서를 복구하려면 대기 중인 **node-bootstrapper** 인증서 서명 요청(CSR)을 수동으로 승인해야 합니다. 자세한 내용은 *Recovering from expired control plane certificates* 문서를 참조하십시오.
- 클러스터를 설치한 후 24시간에서 22시간까지의 인증서가 교체되기 때문에 생성된 후 12시간 이내에 Ignition 구성 파일을 사용하는 것이 좋습니다. 12시간 이내에 Ignition 구성 파일을 사용하면 설치 중에 인증서 업데이트가 실행되는 경우 설치 실패를 방지할 수 있습니다.

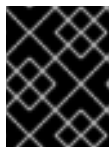

중요

설치 프로그램에서 생성되는 파일이나 설치 프로그램을 삭제해서는 안 됩니다. 클러스터를 삭제하려면 두 가지가 모두 필요합니다.

3. 선택 사항: 클러스터를 설치하는 데 사용한 서비스 계정의 권한 수를 줄일 수 있습니다.

- 서비스 계정에 **Owner** 역할을 할당한 경우, 해당 역할을 제거하고 **Viewer** 역할로 바꿀 수 있습니다.
- **Service Account Key Admin** 역할이 포함되어 있으면 제거할 수도 있습니다.

6.4.8. 바이너리를 다운로드하여 OpenShift CLI 설치

명령줄 인터페이스를 사용하여 OpenShift Container Platform과 상호 작용하기 위해 OpenShift CLI(**oc**)를 설치할 수 있습니다. Linux, Windows 또는 macOS에 **oc**를 설치할 수 있습니다.

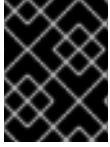

중요

이전 버전의 **oc**를 설치한 경우, OpenShift Container Platform 4.7의 모든 명령을 완료하는데 해당 버전을 사용할 수 없습니다. 새 버전의 **oc**를 다운로드하여 설치합니다.

6.4.8.1. Linux에서 OpenShift CLI 설치

다음 절차를 사용하여 Linux에서 OpenShift CLI(**oc**) 바이너리를 설치할 수 있습니다.

절차

1. Red Hat 고객 포털에서 [OpenShift Container Platform 다운로드 페이지](#)로 이동합니다.
2. **버전** 드롭다운 메뉴에서 적절한 버전을 선택합니다.
3. **OpenShift v4.7 Linux Client(OpenShift v4.7 Linux 클라이언트)** 항목 옆에 있는 **지금 다운로드**를 클릭하고 파일을 저장합니다.
4. 아카이브의 압축을 풉니다.

```
$ tar xvzf <file>
```

5. **oc** 바이너리를 **PATH**에 있는 디렉터리에 배치합니다.
PATH를 확인하려면 다음 명령을 실행합니다.

```
$ echo $PATH
```

OpenShift CLI를 설치한 후 **oc** 명령을 사용할 수 있습니다.

```
$ oc <command>
```

6.4.8.2. Windows에서 OpenShift CLI 설치

다음 절차에 따라 Windows에 OpenShift CLI(**oc**) 바이너리를 설치할 수 있습니다.

절차

1. Red Hat 고객 포털에서 [OpenShift Container Platform 다운로드 페이지](#)로 이동합니다.
2. **버전** 드롭다운 메뉴에서 적절한 버전을 선택합니다.
3. **OpenShift v4.7 Windows Client** 항목 옆에 있는 **지금 다운로드**를 클릭하고 파일을 저장합니다.
4. ZIP 프로그램으로 아카이브의 압축을 풉니다.
5. **oc** 바이너리를 **PATH**에 있는 디렉터리로 이동합니다.
PATH를 확인하려면 명령 프롬프트를 열고 다음 명령을 실행합니다.

```
C:\> path
```

OpenShift CLI를 설치한 후 **oc** 명령을 사용할 수 있습니다.

```
C:\> oc <command>
```

6.4.8.3. macOS에 OpenShift CLI 설치

다음 절차에 따라 macOS에서 OpenShift CLI(**oc**) 바이너리를 설치할 수 있습니다.

절차

1. Red Hat 고객 포털에서 [OpenShift Container Platform 다운로드 페이지](#) 로 이동합니다.
2. 버전 드롭다운 메뉴에서 적절한 버전을 선택합니다.
3. **OpenShift v4.7 MacOSX Client** 항목 옆에 있는 **지금 다운로드**를 클릭하고 파일을 저장합니다.
4. 아카이브의 압축을 해제하고 압축을 풉니다.
5. **oc** 바이너리 PATH의 디렉터리로 이동합니다.
PATH를 확인하려면 터미널을 열고 다음 명령을 실행합니다.

```
$ echo $PATH
```

OpenShift CLI를 설치한 후 **oc** 명령을 사용할 수 있습니다.

```
$ oc <command>
```

6.4.9. CLI를 사용하여 클러스터에 로그인

클러스터 **kubeconfig** 파일을 내보내서 기본 시스템 사용자로 클러스터에 로그인할 수 있습니다.

kubeconfig 파일에는 CLI에서 올바른 클러스터 및 API 서버에 클라이언트를 연결하는 데 사용하는 클러스터에 대한 정보가 포함되어 있습니다. 이 파일은 클러스터별로 고유하며 OpenShift Container Platform 설치 과정에서 생성됩니다.

사전 요구 사항

- OpenShift Container Platform 클러스터를 배포했습니다.
- **oc** CLI를 설치했습니다.

프로세스

1. **kubeadmin** 인증 정보를 내보냅니다.

```
$ export KUBECONFIG=<installation_directory>/auth/kubeconfig 1
```

1 **<installation_directory>**는 설치 파일을 저장한 디렉터리의 경로를 지정합니다.

2. 내보낸 구성을 사용하여 **oc** 명령을 성공적으로 실행할 수 있는지 확인합니다.

-

```
$ oc whoami
```

출력 예

```
system:admin
```

추가 리소스

- OpenShift Container Platform 웹 콘솔 액세스 및 이해에 대한 자세한 내용은 [웹 콘솔에 액세스](#)를 참조하십시오.

6.4.10. OpenShift Container Platform의 Telemetry 액세스

OpenShift Container Platform 4.7에서 클러스터 상태 및 업데이트 성공에 대한 메트릭을 제공하기 위해 기본적으로 실행되는 Telemetry 서비스에는 인터넷 액세스가 필요합니다. 클러스터가 인터넷에 연결되어 있으면 Telemetry가 자동으로 실행되고 [OpenShift Cluster Manager](#)에 클러스터가 자동으로 등록됩니다.

[OpenShift Cluster Manager](#) 인벤토리가 올바르거나 OpenShift Cluster Manager를 사용하여 자동으로 또는 OpenShift Cluster Manager를 사용하여 수동으로 유지 관리되는지 확인한 후 [subscription watch](#)를 사용하여 계정 또는 다중 클러스터 수준에서 OpenShift Container Platform 서브스크립션을 추적합니다.

추가 리소스

- Telemetry 서비스에 대한 자세한 내용은 [원격 상태 모니터링 정보](#)를 참조하십시오.

6.4.11. 다음 단계

- 클러스터를 사용자 지정합니다.
- 필요한 경우 [원격 상태 보고 옵트아웃](#)을 수행할 수 있습니다.

6.5. 네트워크 맞춤 설정으로 GCP에 클러스터 설치

OpenShift Container Platform 4.7 버전에서는 설치 프로그램에서 GCP(Google Cloud Platform)에 프로비저닝하는 인프라에 사용자 지정 네트워크 구성으로 클러스터를 설치할 수 있습니다. 네트워크 구성을 사용자 지정할 경우, 클러스터가 사용자 환경의 기존 IP 주소 할당과 공존하고 기존 MTU 및 VXLAN 구성과 통합될 수 있습니다. 설치를 사용자 지정하려면 클러스터를 설치하기 전에 [install-config.yaml](#) 파일에서 매개변수를 수정합니다.

설치 과정에서 네트워크 구성 매개변수를 대부분 설정해야 하며, 실행 중인 클러스터에서는 [kubeProxy](#) 구성 매개변수만 수정할 수 있습니다.

6.5.1. 사전 요구 사항

- [OpenShift Container Platform 설치 및 업데이트](#) 프로세스에 대한 세부 사항을 검토하십시오.
- 클러스터를 호스팅할 [GCP 계정을 구성](#) 하십시오.
- 방화벽을 사용하는 경우, 클러스터가 액세스해야 하는 [사이트를 허용하도록 방화벽을 구성](#) 해야 합니다.

- 시스템의 IAM(ID 및 액세스 관리) 기능을 허용하지 않는 경우, 클러스터 관리자가 **수동으로 IAM 인증 정보를 생성 및 유지관리**할 수 있습니다. 수동 모드는 클라우드 IAM API에 연결할 수 없는 환경에서도 사용할 수 있습니다.

6.5.2. OpenShift Container Platform 용 인터넷 액세스

OpenShift Container Platform 4.7에서 클러스터를 설치하려면 인터넷 액세스가 필요합니다.

다음의 경우 인터넷 액세스가 필요합니다.

- **OpenShift Cluster Manager** 에 액세스하여 설치 프로그램을 다운로드하고 서브스크립션 관리를 수행합니다. 클러스터가 인터넷에 액세스할 수 있고 Telemetry 서비스를 비활성화하지 않은 경우, 클러스터에 자동으로 권한이 부여됩니다.
- **Quay.io**에 액세스. 클러스터를 설치하는 데 필요한 패키지를 받을 수 있습니다.
- 클러스터 업데이트를 수행하는 데 필요한 패키지를 받을 수 있습니다.

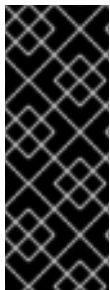

중요

클러스터가 직접 인터넷에 액세스할 수 없는 경우, 프로비저닝하는 일부 유형의 인프라에서 제한된 네트워크 설치를 수행할 수 있습니다. 설치를 수행하는 프로세스에서 필요한 내용을 다운로드한 다음, 이를 사용하여 클러스터를 설치하고 설치 프로그램을 생성하는 데 필요한 패키지로 미러 레지스트리를 채웁니다. 설치 유형에 따라서는 클러스터를 설치하는 환경에 인터넷 액세스가 필요하지 않을 수도 있습니다. 클러스터를 업데이트하기 전에 미러 레지스트리의 내용을 업데이트합니다.

6.5.3. SSH 개인 키 생성 및 에이전트에 추가

클러스터에서 설치 디버깅 또는 재해 복구를 수행하려면 **ssh-agent** 및 설치 프로그램 모두에 SSH 키를 지정해야 합니다. 이 키를 사용하여 공용 클러스터의 부트스트랩 시스템에 액세스하여 설치 문제를 해결할 수 있습니다.

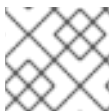

참고

프로덕션 환경에서는 재해 복구 및 디버깅이 필요합니다.

이 키를 사용자 **core**로서 마스터 노드에 SSH를 수행할 수 있습니다. 클러스터를 배포할 때 **core** 사용자의 **~/.ssh/authorized_keys** 목록에 이 키가 추가됩니다.



참고

AWS 키 쌍 과 같이 플랫폼 고유의 방식으로 구성된 키가 아닌 로컬 키를 사용해야 합니다.

프로세스

1. 컴퓨터에 암호 없는 인증용으로 구성된 SSH 키가 없으면 키를 생성합니다. 예를 들어 Linux 운영 체제를 사용하는 컴퓨터에서 다음 명령을 실행합니다.

```
$ ssh-keygen -t ed25519 -N "" \
-f <path>/<file_name> 1
```

- 1 새로운 SSH 키의 경로 및 파일 이름(예 **~/.ssh/id_rsa**)을 지정합니다. 기존 키 쌍이 있는 경우 공개 키가 **~/.ssh** 디렉터리에 있는지 확인하십시오.

이 명령을 실행하면 사용자가 지정한 위치에 암호가 필요하지 않은 SSH 키가 생성됩니다.



참고

x86_64 아키텍처에 FIPS 검증 / 진행 중인 모듈 (Modules in Process) 암호화 라이브러리를 사용하는 OpenShift Container Platform 클러스터를 설치하려면 **ed25519** 알고리즘을 사용하는 키를 생성하지 마십시오. 대신 **rsa** 또는 **ecdsa** 알고리즘을 사용하는 키를 생성합니다.

2. **ssh-agent** 프로세스를 백그라운드 작업으로 시작합니다.

```
$ eval "$(ssh-agent -s)"
```

출력 예

```
Agent pid 31874
```



참고

클러스터가 FIPS 모드인 경우 FIPS 호환 알고리즘만 사용하여 SSH 키를 생성합니다. 키는 RSA 또는 ECDSA여야 합니다.

3. **ssh-agent**에 SSH 개인 키를 추가합니다.

```
$ ssh-add <path>/<file_name> ①
```

출력 예

```
Identity added: /home/<you>/<path>/<file_name> (<computer_name>)
```

① SSH 개인 키의 경로 및 파일 이름을 지정합니다(예: **~/.ssh/id_rsa**).

4. **GOOGLE_APPLICATION_CREDENTIALS** 환경 변수를 서비스 계정 개인 키 파일의 전체 경로로 설정합니다.

```
$ export GOOGLE_APPLICATION_CREDENTIALS="<your_service_account_file>"
```

5. 인증 정보가 적용되었는지 확인합니다.

```
$ gcloud auth list
```

다음 단계

- OpenShift Container Platform을 설치할 때 SSH 공개 키를 설치 프로그램에 지정합니다.

6.5.4. 설치 프로그램 받기

OpenShift Container Platform을 설치하기 전에 로컬 컴퓨터에 설치 파일을 다운로드합니다.

사전 요구 사항

- 500MB의 로컬 디스크 공간이 있는 Linux 또는 macOS를 실행하는 컴퓨터가 있습니다.

프로세스

1. OpenShift Cluster Manager 사이트의 [인프라 공급자](#) 페이지에 액세스합니다. Red Hat 계정이 있으면 사용자 자격 증명으로 로그인합니다. 계정이 없으면 계정을 만드십시오.
2. 인프라 공급자를 선택합니다.
3. 설치 유형 페이지로 이동한 다음, 운영 체제에 맞는 설치 프로그램을 다운로드하여 설치 구성 파일을 저장할 디렉터리에 파일을 저장합니다.

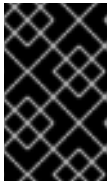

중요

설치 프로그램은 클러스터를 설치하는 데 사용하는 컴퓨터에 여러 파일을 만듭니다. 클러스터 설치를 마친 후 설치 프로그램과 설치 프로그램으로 생성되는 파일을 보관해야 합니다. 클러스터를 삭제하려면 두 파일이 모두 필요합니다.



중요

클러스터 설치에 실패하거나 설치 프로그램으로 만든 파일을 삭제해도 클러스터는 제거되지 않습니다. 클러스터를 제거하려면 해당 클라우드 공급자에 적용되는 OpenShift Container Platform 설치 제거 절차를 완료해야 합니다.

4. 설치 프로그램 파일의 압축을 풉니다. 예를 들어 Linux 운영 체제를 사용하는 컴퓨터에서 다음 명령을 실행합니다.

```
$ tar xvf openshift-install-linux.tar.gz
```

5. [Red Hat OpenShift Cluster Manager](#)에서 [설치 풀 시크릿](#) 을 다운로드합니다. 이 풀 시크릿을 사용하면 OpenShift Container Platform 구성 요소에 대한 컨테이너 이미지를 제공하는 Quay.io를 포함하여 인증 기관에서 제공하는 서비스로 인증할 수 있습니다.

6.5.5. 설치 구성 파일 만들기

GCP(Google Cloud Platform)에 설치하는 OpenShift Container Platform 클러스터를 사용자 지정할 수 있습니다.

사전 요구 사항

- OpenShift Container Platform 설치 프로그램과 클러스터의 풀 시크릿을 받습니다.
- 서브스크립션 수준에서 서비스 주체 권한을 획득합니다.

프로세스

1. **install-config.yaml** 파일을 생성합니다.
 - a. 설치 프로그램이 포함된 디렉터리로 변경하고 다음 명령을 실행합니다.

```
$ ./openshift-install create install-config --dir <installation_directory> 1
```

- 1 **<installation_directory>**는 설치 프로그램이 생성하는 파일을 저장할 디렉터리 이름을 지정합니다.



중요

비어 있는 디렉터리를 지정합니다. 부트스트랩 X.509 인증서와 같은 일부 설치 자산은 단기간에 만료되므로 설치 디렉터리를 재사용해서는 안 됩니다. 다른 클러스터 설치의 개별 파일을 재사용하려면 해당 파일을 사용자 디렉터리에 복사하면 됩니다. 그러나 설치 자산의 파일 이름은 릴리스간에 변경될 수 있습니다. 따라서 이전 OpenShift Container Platform 버전에서 설치 파일을 복사할 때는 주의하십시오.

- b. 화면에 나타나는 지시에 따라 클라우드에 대한 구성 세부 사항을 입력합니다.

- i. 선택 사항: 클러스터 시스템에 액세스하는 데 사용할 SSH 키를 선택합니다.



참고

설치 디버깅 또는 재해 복구를 수행하려는 프로덕션 OpenShift Container Platform 클러스터의 경우 **ssh-agent** 프로세스가 사용하는 SSH 키를 지정합니다.

- ii. 대상 플랫폼으로 **gcp**를 선택합니다.
- iii. 사용자 컴퓨터에 GCP 계정의 서비스 계정 키가 구성되어 있지 않은 경우, GCP에서 해당 키를 가져와 파일의 내용을 붙여 넣거나 파일의 전체 경로를 입력해야 합니다.
- iv. 클러스터를 프로비저닝할 프로젝트 ID를 선택합니다. 구성된 서비스 계정에 의해 기본값이 지정됩니다.
- v. 클러스터를 배포할 리전을 선택합니다.
- vi. 클러스터를 배포할 기본 도메인을 선택합니다. 기본 도메인은 클러스터용으로 생성한 퍼블릭 DNS 영역에 해당합니다.
- vii. 클러스터를 설명할 수 있는 이름을 입력합니다.
- viii. [Red Hat OpenShift Cluster Manager](#)에서 **폴 시크릿** 을 붙여넣습니다.
2. **install-config.yaml** 파일을 수정합니다. 사용 가능한 매개변수에 대한 자세한 정보는 “설치 구성 매개변수” 섹션에서 확인할 수 있습니다.
3. 여러 클러스터를 설치하는 데 사용할 수 있도록 **install-config.yaml** 파일을 백업합니다.



중요

install-config.yaml 파일은 설치 과정에서 사용됩니다. 이 파일을 재사용하려면 지금 백업해야 합니다.

6.5.5.1. 설치 구성 매개변수

OpenShift Container Platform 클러스터를 배포하기 전에 매개변수 값을 제공하여 클러스터를 호스팅할 클라우드 플랫폼에서 사용자 계정을 설명하고 선택사항으로 클러스터의 플랫폼을 사용자 지정합니다. **install-config.yaml** 설치 구성 파일을 생성할 때 명령줄을 통해 필요한 매개변수 값을 제공합니다. 클러스

터를 사용자 지정하면 **install-config.yaml** 파일을 수정하여 플랫폼에 대한 세부 정보를 제공할 수 있습니다.



참고

설치한 후에는 **install-config.yaml** 파일에서 이러한 매개변수를 수정할 수 없습니다.



중요

openshift-install 명령은 매개변수의 필드 이름을 검증하지 않습니다. 잘못된 이름이 지정되면 관련 파일 또는 오브젝트가 생성되지 않으며 오류가 보고되지 않습니다. 지정된 매개변수의 필드 이름이 올바른지 확인합니다.

6.5.5.1.1. 필수 구성 매개변수

필수 설치 구성 매개변수는 다음 표에 설명되어 있습니다.

표 6.8. 필수 매개 변수

매개 변수	설명	값
apiVersion	install-config.yaml 콘텐츠의 API 버전입니다. 현재 버전은 v1 입니다. 설치 관리자가 이전 API 버전도 지원할 수 있습니다.	문자열
baseDomain	클라우드 공급자의 기본 도메인입니다. 기본 도메인은 OpenShift Container Platform 클러스터 구성 요소에 대한 경로를 생성하는 데 사용됩니다. 클러스터의 전체 DNS 이름은 baseDomain 과 metadata.name 매개변수 값의 조합으로, <metadata.name> . <baseDomain> 형식입니다.	정규화된 도메인 또는 하위 도메인 이름(예: example.com).
metadata	Kubernetes 리소스 ObjectMeta 로 name 매개변수만 사용합니다.	개체
metadata.name	클러스터의 이름입니다. 클러스터의 DNS 레코드는 {{.metadata.name}}.{{.baseDomain}} 형식의 모든 하위 도메인입니다.	소문자, 하이픈(-), 마침표(.)로 구성되는 문자열(예: dev)입니다.

매개변수	설명	값
platform	설치를 수행하는 특정 플랫폼에 대한 구성(aws , baremetal , azure , openstack , ovirt , vsphere)입니다. platform . <platform> 매개변수에 대한 자세한 내용은 다음 표에서 사용자 플랫폼에 해당하는 정보를 참조하십시오.	개체
pullSecret	Red Hat OpenShift Cluster Manager에서 풀 시크릿을 가져와서 Quay.io와 같은 서비스에서 OpenShift Container Platform 구성 요소의 컨테이너 이미지 다운로드를 인증합니다.	<pre>{ "auths":{ "cloud.openshift.com":{ "auth":"b3Blb=", "email":"you@example.com" }, "quay.io":{ "auth":"b3Blb=", "email":"you@example.com" } } }</pre>

6.5.5.1.2. 네트워크 구성 매개변수

기존 네트워크 인프라의 요구 사항에 따라 설치 구성을 사용자 지정할 수 있습니다. 예를 들어 클러스터 네트워크의 IP 주소 블록을 확장하거나 기본값과 다른 IP 주소 블록을 제공할 수 있습니다.

IPv4 주소만 지원됩니다.

표 6.9. 네트워크 매개변수

매개변수	설명	값
networking	클러스터의 네트워크의 구성입니다.	<p>개체</p>  <p>참고</p> <p>설치한 후에는 networking 오브젝트에서 지정된 매개변수를 수정할 수 없습니다.</p>

매개변수	설명	값
networking.networkType	설치할 클러스터 네트워크 제공자 CNI(Container Network Interface) 플러그인입니다.	OpenShiftSDN 또는 OVNKubernetes 중 하나이며, 기본값은 OpenShiftSDN 입니다.
networking.clusterNetwork	Pod의 IP 주소 블록입니다. 기본값은 10.128.0.0/14 이며, 호스트 접두사는 /23 입니다. 여러 IP 주소 블록을 지정하는 경우 블록이 겹치지 않아야 합니다.	개체의 배열입니다. 예를 들면 다음과 같습니다. networking: clusterNetwork: - cidr: 10.128.0.0/14 hostPrefix: 23
networking.clusterNetwork.cidr	networking.clusterNetwork 를 사용하는 경우 필수 항목입니다. IP 주소 블록입니다. IPv4 네트워크입니다.	CIDR(Classless Inter-Domain Routing) 표기법의 IP 주소 블록입니다. IPv4 블록의 접두사 길이는 0 에서 32 사이입니다.
networking.clusterNetwork.hostPrefix	개별 노드 각각에 할당할 서브넷 접두사 길이입니다. 예를 들어 hostPrefix 를 23 으로 설정하는 경우, 지정된 cidr 이외 /23 서브넷이 각 노드에 할당됩니다. 23 의 hostPrefix 값은 $510(2^{(32 - 23)} - 2)$ Pod IP 주소를 제공합니다.	서브넷 접두사입니다. 기본값은 23 입니다.
networking.serviceNetwork	서비스의 IP 주소 블록입니다. 기본값은 172.30.0.0/16 입니다. OpenShift SDN 및 OVN-Kubernetes 네트워크 공급자는 서비스 네트워크에 대한 단일 IP 주소 블록만 지원합니다.	CIDR 형식의 IP 주소 블록이 있는 어레이입니다. 예를 들면 다음과 같습니다. networking: serviceNetwork: - 172.30.0.0/16
networking.machineNetwork	시스템의 IP 주소 블록입니다. 여러 IP 주소 블록을 지정하는 경우 블록이 겹치지 않아야 합니다.	개체의 배열입니다. 예를 들면 다음과 같습니다. networking: machineNetwork: - cidr: 10.0.0.0/16

매개변수	설명	값
networking.machineNetwork.cidr	networking.machineNetwork 를 사용하는 경우 필수 항목입니다. IP 주소 블록입니다. libvirt를 제외한 모든 플랫폼의 기본값은 10.0.0.0/16 입니다. libvirt의 기본값은 192.168.126.0/24 입니다.	CIDR 표기법의 IP 네트워크 블록입니다. 예: 10.0.0.0/16  참고 기본 NIC가 상주하는 CIDR과 일치하도록 networking.machineNetwork 를 설정합니다.

6.5.5.1.3. 선택적 구성 매개변수

선택적 설치 구성 매개변수는 다음 표에 설명되어 있습니다.

표 6.10. 선택적 매개변수

매개변수	설명	값
additionalTrustBundle	노드의 신뢰할 수 있는 인증서 스토리지에 추가되는 PEM 인코딩 X.509 인증서 번들입니다. 이 신뢰할 수 있는 번들은 프록시가 구성되었을 때에도 사용할 수 있습니다.	문자열
compute	컴퓨팅 노드를 구성하는 시스템의 구성입니다.	MachinePool 개체의 배열입니다. 자세한 내용은 다음의 "시스템 풀" 표를 참조하십시오.
compute.architecture	풀에 있는 시스템의 명령어 집합 아키텍처를 결정합니다. 이기종 클러스터는 현재 지원되지 않으므로 모든 풀이 동일한 아키텍처를 지정해야 합니다. 유효한 값은 amd64 (기본값)입니다.	문자열

매개변수	설명	값
compute.hyperthreading	<p>컴퓨팅 시스템에서 동시 멀티스레딩 또는 hyperthreading 활성화 또는 비활성화 여부를 지정합니다. 시스템 코어의 성능을 높이기 위해 기본적으로 동시 멀티스레딩이 활성화됩니다.</p> <div style="display: flex; align-items: center;">  <div> <p>중요</p> <p>동시 멀티스레딩을 비활성화하는 경우 용량 계획에서 시스템 성능이 크게 저하될 수 있는 문제를 고려해야 합니다.</p> </div> </div>	Enabled 또는 Disabled
compute.name	compute 를 사용하는 경우 필수 항목입니다. 시스템 풀의 이름입니다.	worker
compute.platform	compute 를 사용하는 경우 필수 항목입니다. 이 매개변수를 사용하여 작업자 시스템을 호스팅할 클라우드 공급자를 지정합니다. 이 매개변수 값은 controlPlane.platform 매개변수 값과 일치해야 합니다	aws, azure, gcp, openstack, ovirt, vsphere 또는 {}
compute.replicas	프로비저닝할 컴퓨팅 시스템(작업자 시스템이라고도 함) 수입니다.	2 이상의 양의 정수이며, 기본값은 3 입니다.
controlPlane	컨트롤 플레인을 구성하는 시스템들의 구성입니다.	MachinePool 개체의 배열입니다. 자세한 내용은 다음의 "시스템 풀" 표를 참조하십시오.
controlPlane.architecture	풀에 있는 시스템의 명령어 집합 아키텍처를 결정합니다. 현재 이기종 클러스터는 지원되지 않으므로 모든 풀에서 동일한 아키텍처를 지정해야 합니다. 유효한 값은 amd64 (기본값)입니다.	문자열

매개변수	설명	값
controlPlane.hyperthreading	<p>컨트롤 플레인 시스템에서 동시 멀티스레딩 또는 hyperthreading 활성화 또는 비활성화 여부를 지정합니다. 시스템 코어의 성능을 높이기 위해 기본적으로 동시 멀티스레딩이 활성화됩니다.</p>  <p>중요</p> <p>동시 멀티스레딩을 비활성화하는 경우 용량 계획에서 시스템 성능이 크게 저하될 수 있는 문제를 고려해야 합니다.</p>	Enabled 또는 Disabled
controlPlane.name	controlPlane 을 사용하는 경우 필수 항목입니다. 시스템 풀의 이름입니다.	master
controlPlane.platform	controlPlane 을 사용하는 경우 필수 항목입니다. 이 매개변수를 사용하여 컨트롤 플레인 시스템을 호스팅하는 클라우드 공급자를 지정합니다. 이 매개변수 값은 compute.platform 매개변수 값과 일치해야 합니다.	aws, azure, gcp, openstack, ovirt, vsphere 또는 {}
controlPlane.replicas	프로비저닝하는 컨트롤 플레인 시스템의 수입니다.	지원되는 유일한 값은 기본값인 3 입니다.
credentialsMode	<p>Cloud Credential Operator (CCO) 모드입니다. 모드가 지정되지 않은 경우 CCO는 여러 모드가 지원되는 플랫폼에서 Mint 모드가 우선으로 되어 지정된 인증 정보의 기능을 동적으로 확인하려고 합니다.</p>  <p>참고</p> <p>모든 클라우드 공급자에서 모든 CCO 모드가 지원되는 것은 아닙니다. CCO 모드에 대한 자세한 내용은 <i>Cluster Operators</i>의 <i>Cloud Credential Operator</i>를 참조하십시오.</p>	Mint, Passthrough, Manual 또는 빈 문자열 ("").

매개변수	설명	값
<p>fips</p>	<p>FIPS 모드를 활성화 또는 비활성화합니다. 기본값은 false(비활성화)입니다. FIPS 모드가 활성화되면 OpenShift Container Platform이 실행되는 RHCOS(Red Hat Enterprise Linux CoreOS) 시스템에서 기본 Kubernetes 암호화 제품군은 우회하고 RHCOS와 함께 제공되는 암호화 모듈을 대신 사용합니다.</p> <div style="display: flex; align-items: flex-start;"> <div style="width: 60px; height: 100px; background-color: black; margin-right: 10px;">  </div> <div> <p>중요</p> <p>FIPS 검증 / 진행 중인 모듈 암호화 라이브러리 사용은 x86_64 아키텍처의 OpenShift Container Platform 배포에서만 지원됩니다.</p> </div> </div> <div style="display: flex; align-items: flex-start; margin-top: 10px;"> <div style="width: 60px; height: 100px; background-color: black; margin-right: 10px;">  </div> <div> <p>참고</p> <p>Azure File 스토리지를 사용하는 경우 FIPS 모드를 활성화할 수 없습니다.</p> </div> </div>	<p>false 또는 true</p>
<p>imageContentSources</p>	<p>릴리스 이미지 내용의 소스 및 리포지토리입니다.</p>	<p>개체의 배열입니다. 이 표의 다음 행에 설명된 대로 source와 mirrors(선택 사항)가 포함됩니다.</p>
<p>imageContentSources.source</p>	<p>imageContentSources를 사용하는 경우 필수 항목입니다. 예를 들어 이미지가 가져오기 사양에서 사용자가 가리키는 리포지토리를 지정합니다.</p>	<p>문자열</p>
<p>imageContentSources.mirrors</p>	<p>동일한 이미지를 포함할 수도 있는 하나 이상의 리포지토리를 지정합니다.</p>	<p>문자열 배열</p>
<p>publish</p>	<p>Kubernetes API, OpenShift 경로와 같이 클러스터의 사용자 끝점을 게시하거나 노출하는 방법입니다.</p>	<p>Internal 또는 External입니다. 인터넷에서 액세스할 수 없는 사설 클러스터를 배포하려면 publish를 Internal로 설정합니다. 기본값은 External입니다.</p>

매개변수	설명	값
sshKey	<p>클러스터 시스템 액세스 인증에 필요한 하나 이상의 SSH 키입니다.</p>  <p>참고</p> <p>설치 디버깅 또는 재해 복구를 수행하려는 프로젝트 OpenShift Container Platform 클러스터의 경우 ssh-agent 프로세스가 사용하는 SSH 키를 지정합니다.</p>	<p>하나 이상의 키입니다. 예를 들면 다음과 같습니다.</p> <pre>sshKey: <key1> <key2> <key3></pre>

6.5.5.1.4. 추가 GCP(Google Cloud Platform) 구성 매개변수

추가 GCP 구성 매개변수는 다음 표에 설명되어 있습니다.

표 6.11. 추가 GCP 매개변수

매개변수	설명	값
platform.gcp.network	클러스터를 배포할 기존 VPC의 이름입니다.	문자열.
platform.gcp.region	클러스터를 호스팅하는 GCP 리전의 이름입니다.	유효한 리전 이름 (예: us-central1)
platform.gcp.type	GCP 시스템 유형	GCP 시스템 유형입니다.
platform.gcp.zones	설치 프로그램에서 지정된 MachinePool에 대한 시스템을 생성하는 가용 영역입니다.	us-central1-a 와 같이 유효한 GCP 가용 영역 목록에 YAML 순서로 나열됩니다.
platform.gcp.controlPlaneSubnet	컨트롤 플레인 시스템을 배포할 VPC의 기존 서브넷 이름	서브넷 이름입니다.

매개변수	설명	값
platform.gcp.computeSubnet	컴퓨팅 시스템을 배포할 VPC의 기존 서브넷 이름	서브넷 이름입니다.
platform.gcp.licenses	컴퓨팅 이미지에 적용해야 하는 라이선스 URL 목록입니다.  중요 licenses 매개변수는 더 이상 사용되지 않는 필드이며 중첩된 가상화는 기본적으로 활성화되어 있습니다. 이 필드를 사용하지 않는 것이 좋습니다.	중첩된 가상화를 활성화하는 라이선스와 같은 라이선스 API와 함께 사용할 수 있는 모든 라이선스입니다. 사전 빌드된 이미지를 생성하는 메커니즘과 함께 이 매개변수를 사용할 수 없습니다. 라이선스 URL을 사용하면 설치 프로그램이 소스 이미지를 사용하기 전에 복사해야 합니다.
platform.gcp.osDiskSizeGB	디스크 크기(GB)입니다.	16GB와 65536GB 사이의 모든 크기입니다.
platform.gcp.osDiskType	디스크 유형입니다.	기본 pd-ssd 또는 pd-standard 디스크 유형입니다. 컨트롤 플레인 노드는 pd-ssd 디스크 유형이어야 합니다. 작업자 노드는 유형 중 하나일 수 있습니다.
controlPlane.platform.gcp.osDiskEncryptionKey.kmsKeyName	컨트롤 플레인 머신 디스크 암호화에 사용되는 고객 관리 암호화 키의 이름입니다.	암호화 키 이름입니다.

매개변수	설명	값
controlplane.platform.gcp.osDisk.encryptionKey.kmsKeyRing	컨트롤 플레인 머신의 경우 KMS 키가 속한 KMS 키 링의 이름입니다.	KMS 키 링의 이름입니다.
controlplane.platform.gcp.osDisk.encryptionKey.location	컨트롤 플레인 머신의 경우 키 링이 있는 GCP 위치입니다. KMS 위치에 대한 자세한 내용은 Cloud KMS 위치 에 대한 Google의 문서를 참조하십시오.	키 링의 GCP 위치입니다.
controlplane.platform.gcp.osDisk.encryptionKey.projectID	컨트롤 플레인 머신의 경우 KMS 키 링이 있는 프로젝트의 ID입니다. 이 값은 설정되지 않은 경우 VM 프로젝트 ID가 기본값입니다.	GCP 프로젝트 ID입니다.
compute.platform.gcp.osDisk.encryptionKey.kmsKeyName	컴퓨팅 머신 디스크 암호화에 사용되는 고객 관리 암호화 키의 이름입니다.	암호화 키 이름입니다.

매개변수	설명	값
<code>compute.platform.gcp.osDisk.encryptionKey.kmsKeyRing</code>	컴퓨팅 머신의 경우 KMS 키가 속한 KMS 키 링의 이름입니다.	KMS 키 링의 이름입니다.
<code>compute.platform.gcp.osDisk.encryptionKey.location</code>	컴퓨팅 머신의 경우 키 링이 있는 GCP 위치입니다. KMS 위치에 대한 자세한 내용은 Cloud KMS 위치 에 대한 Google의 문서를 참조하십시오.	키 링의 GCP 위치입니다.
<code>compute.platform.gcp.osDisk.encryptionKey.projectID</code>	컴퓨팅 머신의 경우 KMS 키 링이 있는 프로젝트의 ID입니다. 이 값은 설정되지 않은 경우 VM 프로젝트 ID가 기본값입니다.	GCP 프로젝트 ID입니다.

6.5.5.2. GCP용 샘플 사용자 지정 `install-config.yaml` 파일

`install-config.yaml` 파일을 사용자 지정하여 OpenShift Container Platform 클러스터 플랫폼에 대한 자세한 정보를 지정하거나 필수 매개변수 값을 수정할 수 있습니다.



중요

이 샘플 YAML 파일은 참조용으로만 제공됩니다. 설치 프로그램을 사용하여 `install-config.yaml` 파일을 받아서 수정해야 합니다.

apiVersion: v1
baseDomain: example.com **1**

```
controlPlane: 2 3
  hyperthreading: Enabled 4
  name: master
  platform:
    gcp:
      type: n2-standard-4
      zones:
        - us-central1-a
        - us-central1-c
      osDisk:
        diskType: pd-ssd
        diskSizeGB: 1024
        encryptionKey: 5
        kmsKey:
          name: worker-key
          keyRing: test-machine-keys
          location: global
          projectID: project-id
      replicas: 3
compute: 6 7
- hyperthreading: Enabled 8
  name: worker
  platform:
    gcp:
      type: n2-standard-4
      zones:
        - us-central1-a
        - us-central1-c
      osDisk:
        diskType: pd-standard
        diskSizeGB: 128
        encryptionKey: 9
        kmsKey:
          name: worker-key
          keyRing: test-machine-keys
          location: global
          projectID: project-id
      replicas: 3
metadata:
  name: test-cluster 10
networking: 11
  clusterNetwork:
    - cidr: 10.128.0.0/14
      hostPrefix: 23
  machineNetwork:
    - cidr: 10.0.0.0/16
  networkType: OpenShiftSDN
  serviceNetwork:
    - 172.30.0.0/16
platform:
  gcp:
    projectID: openshift-production 12
    region: us-central1 13
```

```
pullSecret: '{"auths": ...}' 14
fips: false 15
sshKey: ssh-ed25519 AAAA... 16
```

1 10 12 13 14 필수 항목입니다. 설치 프로그램에서 이 값을 입력하라는 메시지를 표시합니다.

2 6 11 이러한 매개변수와 값을 지정하지 않으면 설치 프로그램은 기본값을 적용합니다.

3 7 **controlPlane** 섹션은 단일 매핑이지만 **compute** 섹션은 일련의 매핑입니다. 서로 다른 데이터 구조의 요구사항을 충족하도록 **compute** 섹션의 첫 번째 줄은 하이픈(-)으로 시작해야 하며 **controlPlane** 섹션의 첫 번째 줄은 하이픈으로 시작할 수 없습니다. 하나의 컨트롤 플레인 풀만 사용 됩니다.

4 8 동시 멀티스레딩 또는 **hyperthreading** 활성화/비활성화 여부를 지정합니다. 시스템 코어의 성능을 높이기 위해 기본적으로 동시 멀티스레딩이 활성화됩니다. 매개변수 값을 **Disabled**로 설정하여 비 활성화할 수 있습니다. 일부 클러스터 시스템에서 동시 멀티스레딩을 비활성화할 경우에는 해당 멀티스레딩을 모든 클러스터 시스템에서 비활성화해야 합니다.

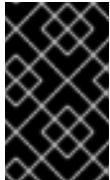

중요

동시 멀티스레딩을 비활성화하는 경우 용량 계획에서 시스템 성능이 크게 저하될 수 있는 문제를 고려해야 합니다. 동시 멀티스레딩을 비활성화하는 경우, 사용자 시스템에 더 큰 시스템 유형(예: **n1-standard-8**)을 사용하십시오.

5 9 선택 사항: 가상 시스템과 영구 볼륨을 암호화하는 사용자 지정 암호화 키 섹션입니다. 기본 컴퓨팅 서비스 계정에는 KMS 키를 사용하도록 부여된 권한이 있어야 하며 올바른 IAM 역할을 할당해야 합니다. 기본 서비스 계정 이름은 **service-`<project_number>`@compute-system.iam.gserviceaccount.com** 패턴을 따릅니다. 서비스 계정에 대한 올바른 권한을 부여하는 방법에 대한 자세한 내용은 "머신 관리" → "머신 세트 생성" → "GCP에서 머신 세트 생성"을 참조하십시오.

15 FIPS 모드 활성화 또는 비활성화 여부입니다. 기본적으로 FIPS 모드는 비활성화됩니다. FIPS 모드가 활성화되면 OpenShift Container Platform이 실행되는 RHCOS(Red Hat Enterprise Linux CoreOS) 시스템에서 기본 Kubernetes 암호화 제품군은 우회하고 RHCOS와 함께 제공되는 암호화 모듈을 대신 사용합니다.



중요

FIPS 검증 / 진행중인 모듈 암호화 라이브러리 사용은 **x86_64** 아키텍처의 OpenShift Container Platform 배포에서만 지원됩니다.

16 선택사항으로, 클러스터의 시스템에 액세스하는 데 사용할 **sshKey** 값을 제공할 수도 있습니다.



참고

설치 디버깅 또는 재해 복구를 수행하려는 프로덕션 OpenShift Container Platform 클러스터의 경우 **ssh-agent** 프로세스가 사용하는 SSH 키를 지정합니다.

6.5.6. 추가 리소스

- 머신 세트의 고객 관리 암호화 키 활성화

6.5.6.1. 설치 중 클러스터 단위 프록시 구성

프로덕션 환경에서는 인터넷에 대한 직접 액세스를 거부하고 대신 HTTP 또는 HTTPS 프록시를 제공합니다. **install-config.yaml** 파일에서 프록시 설정을 구성하여 프록시가 사용되도록 새 OpenShift Container Platform 클러스터를 구성할 수 있습니다.

사전 요구 사항

- 기존 **install-config.yaml** 파일이 있습니다.
- 클러스터에서 액세스해야 하는 사이트를 검토하고 프록시를 바이패스해야 하는지 확인했습니다. 기본적으로 호스팅 클라우드 공급자 API에 대한 호출을 포함하여 모든 클러스터 발신(Egress) 트래픽이 프록시됩니다. 필요한 경우 프록시를 바이패스하기 위해 **Proxy** 오브젝트의 **spec.noProxy** 필드에 사이트를 추가했습니다.



참고

Proxy 오브젝트의 **status.noProxy** 필드는 설치 구성에 있는 **networking.machineNetwork[].cidr**, **networking.clusterNetwork[].cidr**, **networking.serviceNetwork[]** 필드의 값으로 채워집니다.

Amazon Web Services (AWS), Google Cloud Platform (GCP), Microsoft Azure 및 Red Hat OpenStack Platform (RHOSP)에 설치하는 경우 **Proxy** 오브젝트 **status.noProxy** 필드도 인스턴스 메타데이터 끝점(**169.254.169.254**)로 채워집니다.

절차

1. **install-config.yaml** 파일을 편집하고 프록시 설정을 추가합니다. 예를 들면 다음과 같습니다.

```
apiVersion: v1
baseDomain: my.domain.com
proxy:
  httpProxy: http://<username>:<pswd>@<ip>:<port> 1
  httpsProxy: https://<username>:<pswd>@<ip>:<port> 2
  noProxy: example.com 3
  additionalTrustBundle: | 4
    -----BEGIN CERTIFICATE-----
    <MY_TRUSTED_CA_CERT>
    -----END CERTIFICATE-----
...

```

- 1 클러스터 외부에서 HTTP 연결을 구축하는 데 사용할 프록시 URL입니다. URL 스키마는 **http**여야 합니다.
- 2 클러스터 외부에서 HTTPS 연결을 구축하는 데 사용할 프록시 URL입니다.
- 3 대상 도메인 이름, IP 주소 또는 프록시에서 제외할 기타 네트워크 CIDR로 이루어진 쉼표로 구분된 목록입니다. 하위 도메인과 일치하려면 도메인 앞에 **.**을 입력합니다. 예를 들어, **.y.com**은 **x.y.com**과 일치하지만 **y.com**은 일치하지 않습니다. *****를 사용하여 모든 대상에 대해 프록시를 바이패스합니다.
- 4 이 값을 제공하면 설치 프로그램에서 추가 CA 인증서를 보유할 **openshift -config** 네임스페이스에 **user-ca-bundle**이라는 구성 맵을 생성합니다. **additionalTrustBundle** 및 하나 이상의 프록시 설정을 제공하는 경우 **프록시** 오브젝트는 **trustedCA** 필드의 **user-ca-bundle**

구성 맵을 참조하도록 구성됩니다. 그러면 Cluster Network Operator에서 **trustedCA** 매개 변수에 대해 지정된 콘텐츠를 RHCOS 신뢰 번들과 병합하는 **trusted-ca-bundle** 구성 맵을 생성합니다. 프록시의 ID 인증서를 RHCOS 트러스트 번들에 있는 기관에서 서명하지 않은 경우 **additionalTrustBundle** 필드가 있어야 합니다.

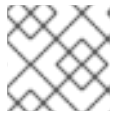

참고

설치 프로그램에서 프록시 **adinessEndpoints** 필드를 지원하지 않습니다.

2. 파일을 저장해 놓고 OpenShift Container Platform을 설치할 때 참조하십시오.

제공되는 **install-config.yaml** 파일의 프록시 설정을 사용하는 **cluster**라는 이름의 클러스터 전체 프록시가 설치 프로그램에 의해 생성됩니다. 프록시 설정을 제공하지 않아도 **cluster Proxy** 오브젝트는 계속 생성되지만 **spec**은 nil이 됩니다.



참고

cluster라는 **Proxy** 오브젝트만 지원되며 추가 프록시는 생성할 수 없습니다.

6.5.7. 네트워크 구성 단계

설치 전에 클러스터 구성을 지정하는 경우 네트워크 구성을 수정할 수 있는 경우 설치 절차에는 몇 가지 단계가 있습니다.

1 단계

openshift-install create install-config 명령을 입력한 후 **install-config.yaml** 파일에서 다음 네트워크 관련 필드를 사용자 지정할 수 있습니다.

- **networking.networkType**
- **networking.clusterNetwork**
- **networking.serviceNetwork**
- **networking.machineNetwork**

이러한 필드에 대한 자세한 내용은 "설치 구성 매개 변수"에서 참조하십시오.



참고

기본 NIC가 상주하는 CIDR과 일치하도록 **networking.machineNetwork**를 설정합니다.

2 단계

openshift-install create manifests 명령을 입력한 후 고급 네트워크 구성을 지정해야 하는 경우 이 단계에서는 수정할 필드만으로 사용자 지정된 Cluster Network Operator 매니페스트를 정의할 수 있습니다.

install-config.yaml 파일에서 1 단계에 지정된 값을 2 단계에서 재정의할 수 없습니다. 그러나 2 단계에서 클러스터 네트워크 공급자를 추가로 사용자 지정할 수 있습니다.

6.5.8. 고급 네트워크 구성 지정

고급 구성 사용자 지정을 사용하여 클러스터 네트워크 공급자에 대한 추가 구성을 지정하여 기존 네트워크 환경에 클러스터를 통합할 수 있습니다. 클러스터를 설치하기 전에만 고급 네트워크 구성을 지정할 수 있습니다.



중요

설치 프로그램에서 생성한 OpenShift Container Platform 매니페스트 파일을 수정하는 것은 지원되지 않습니다. 다음 절차에서와 같이 생성한 매니페스트 파일을 적용할 수 있습니다.

사전 요구 사항

- **install-config.yaml** 파일을 생성하고 수정합니다.

절차

1. 설치 프로그램이 포함된 디렉터리로 변경하고 매니페스트를 생성합니다.

```
$ ./openshift-install create manifests --dir <installation_directory>
```

다음과 같습니다.

<installation_directory>

클러스터의 **install-config.yaml** 파일이 포함된 디렉터리의 이름을 지정합니다.

2. **<installation_directory>/manifests/** 디렉터리에 **cluster-network-03-config.yml**이라는 stub 매니페스트 파일을 만듭니다.

```
$ cat <<EOF > <installation_directory>/manifests/cluster-network-03-config.yml
apiVersion: operator.openshift.io/v1
kind: Network
metadata:
  name: cluster
spec:
EOF
```

다음과 같습니다.

<installation_directory>

클러스터의 **manifests/** 디렉터리가 포함된 디렉터리 이름을 지정합니다.

3. 편집기에서 **cluster-network-03-config.yml** 파일을 열고 다음 예와 같이 클러스터의 고급 네트워크 구성을 지정합니다.

OpenShift SDN 네트워크 공급자에 대한 다른 VXLAN 포트 지정

```
apiVersion: operator.openshift.io/v1
kind: Network
metadata:
  name: cluster
spec:
  defaultNetwork:
    openshiftSDNConfig:
      vxlanPort: 4800
```

OVN-Kubernetes 네트워크 공급자의 IPsec 활성화

```

apiVersion: operator.openshift.io/v1
kind: Network
metadata:
  name: cluster
spec:
  defaultNetwork:
    ovnKubernetesConfig:
      ipsecConfig: {}
    
```

4. **cluster-network-03-config.yml** 파일을 저장하고 텍스트 편집기를 종료합니다.오.
5. 선택 사항: **manifests/cluster-network-03-config.yml** 파일을 백업합니다. 설치 프로그램은 클러스터를 생성할 때 **manifests/** 디렉터리를 삭제합니다.

6.5.9. CNO(Cluster Network Operator) 구성

클러스터 네트워크의 구성은 CNO(Cluster Network Operator) 구성의 일부로 지정되며 **cluster**라는 이름의 CR(사용자 정의 리소스) 오브젝트에 저장됩니다. CR은 **operator.openshift.io** API 그룹에서 **Network** API의 필드를 지정합니다.

CNO 구성은 **Network.config.openshift.io** API 그룹의 **Network** API에서 클러스터 설치 중에 다음 필드를 상속하며 이러한 필드는 변경할 수 없습니다.

clusterNetwork

Pod IP 주소가 할당되는 IP 주소 풀입니다.

serviceNetwork

서비스를 위한 IP 주소 풀입니다.

defaultNetwork.type

OpenShift SDN 또는 OVN-Kubernetes와 같은 클러스터 네트워크 공급자입니다.

cluster라는 CNO 오브젝트에서 **defaultNetwork** 오브젝트의 필드를 설정하여 클러스터의 클러스터 네트워크 공급자 구성을 지정할 수 있습니다.

6.5.9.1. CNO(Cluster Network Operator) 구성 오브젝트

CNO(Cluster Network Operator)의 필드는 다음 표에 설명되어 있습니다.

표 6.12. CNO(Cluster Network Operator) 구성 오브젝트

필드	유형	설명
metadata.name	string	CNO 개체 이름입니다. 이 이름은 항상 cluster 입니다.

필드	유형	설명
spec.clusterNetwork	array	<p>Pod IP 주소가 할당되는 IP 주소 블록과 클러스터의 각 개별 노드에 할당된 서브넷 접두사 길이를 지정하는 목록입니다. 예를 들면 다음과 같습니다.</p> <pre>spec: clusterNetwork: - cidr: 10.128.0.0/19 hostPrefix: 23 - cidr: 10.128.32.0/19 hostPrefix: 23</pre> <p>이 값은 ready-only이며 install-config.yaml 파일에 지정되어 있습니다.</p>
spec.serviceNetwork	array	<p>서비스의 IP 주소 블록입니다. OpenShift SDN 및 OVN-Kubernetes CNI(Container Network Interface) 네트워크 공급자는 서비스 네트워크에 대한 단일 IP 주소 블록만 지원합니다. 예를 들면 다음과 같습니다.</p> <pre>spec: serviceNetwork: - 172.30.0.0/14</pre> <p>이 값은 ready-only이며 install-config.yaml 파일에 지정되어 있습니다.</p>
spec.defaultNetwork	object	<p>클러스터 네트워크의 CNI(Container Network Interface) 클러스터 네트워크 공급자를 구성합니다.</p>
spec.kubeProxy Config	object	<p>이 개체의 필드는 kube-proxy 구성을 지정합니다. OVN-Kubernetes 클러스터 네트워크 공급자를 사용하는 경우 kube-proxy 구성이 적용되지 않습니다.</p>

defaultNetwork 오브젝트 구성

defaultNetwork 오브젝트의 값은 다음 표에 정의되어 있습니다.

표 6.13. defaultNetwork 오브젝트

필드	유형	설명
----	----	----

필드	유형	설명
type	string	<p>OpenShiftSDN 또는 OVNKubernetes 중 하나이며, 클러스터 네트워크 공급자가 설치 중에 선택됩니다. 클러스터를 설치한 후에는 이 값을 변경할 수 없습니다.</p> <div style="display: flex; align-items: flex-start;">  <div> <p>참고</p> <p>OpenShift Container Platform은 기본적으로 OpenShift SDN CNI(Container Network Interface) 클러스터 네트워크 공급자를 사용합니다.</p> </div> </div>
openshiftSDNConfig	object	이 오브젝트는 OpenShift SDN 클러스터 네트워크 공급자에만 유효합니다.
ovnKubernetesConfig	object	이 오브젝트는 OVN-Kubernetes 클러스터 네트워크 공급자에만 유효합니다.

OpenShift SDN CNI 네트워크 공급자에 대한 구성

다음 표에서는 OpenShift SDN Container Network Interface (CNI) 클러스터 네트워크 공급자의 구성 필드를 설명합니다.

표 6.14. openshiftSDNConfig 오브젝트

필드	유형	설명
mode	string	<p>OpenShift SDN의 네트워크 격리 모드를 구성합니다. 기본값은 NetworkPolicy입니다.</p> <p>Multitenant 및 Subnet 값은 OpenShift Container Platform 3.x 버전과의 역호환할 수 있지만 권장되지는 않습니다. 클러스터를 설치한 후에는 이 값을 변경할 수 없습니다.</p>

필드	유형	설명
mtu	integer	<p>VXLAN 오버레이 네트워크의 최대 전송 단위(MTU)입니다. 이는 기본 네트워크 인터페이스의 MTU를 기준으로 자동 탐지됩니다. 일반적으로 감지된 MTU를 재정의할 필요는 없습니다.</p> <p>자동 감지 값이 예상 밖인 경우 노드의 기본 네트워크 인터페이스의 MTU가 올바른지 확인합니다. 이 옵션을 사용하여 노드의 기본 네트워크 인터페이스의 MTU 값을 변경할 수 없습니다.</p> <p>클러스터에 다른 노드에 대한 다른 MTU 값이 필요한 경우 이 값을 클러스터의 가장 낮은 MTU 값보다 50 미만으로 설정해야 합니다. 예를 들어 클러스터의 일부 노드에는 9001의 MTU가 있고 일부에는 1500의 MTU가 있는 경우 이 값을 1450으로 설정해야 합니다.</p> <p>클러스터를 설치한 후에는 이 값을 변경할 수 없습니다.</p>
vxlanPort	integer	<p>모든 VXLAN 패킷에 사용할 포트입니다. 기본값은 4789입니다. 클러스터를 설치한 후에는 이 값을 변경할 수 없습니다.</p> <p>기존 노드가 다른 VXLAN 네트워크에 속하는 가상 환경에서 실행 중인 경우에는 기본값을 변경해야 할 수도 있습니다. 예를 들어 VMware NSX-T 위에서 OpenShift SDN 오버레이를 실행할 때 두 SDN이 동일한 기본 VXLAN 포트 번호를 사용하므로 VXLAN의 대체 포트를 선택해야 합니다.</p> <p>AWS(Amazon Web Services)에서는 포트 9000과 포트 9999 사이에서 VXLAN의 대체 포트를 선택할 수 있습니다.</p>

OpenShift SDN 구성 예

```
defaultNetwork:
  type: OpenShiftSDN
  openshiftSDNConfig:
    mode: NetworkPolicy
    mtu: 1450
    vxlanPort: 4789
```

OVN-Kubernetes CNI 클러스터 네트워크 공급자에 대한 구성

다음 표에서는 OVN-Kubernetes CNI 클러스터 네트워크 공급자의 구성 필드를 설명합니다.

표 6.15. ovnKubernetesConfig object

필드	유형	설명
----	----	----

필드	유형	설명
mtu	integer	<p>Geneve(Generic Network Virtualization Encapsulation) 오버레이 네트워크의 MTU(최대 전송 단위)입니다. 이는 기본 네트워크 인터페이스의 MTU를 기준으로 자동 탐지됩니다. 일반적으로 감지된 MTU를 재정의할 필요는 없습니다.</p> <p>자동 감지 값이 예상 밖인 경우 노드의 기본 네트워크 인터페이스의 MTU가 올바른지 확인합니다. 이 옵션을 사용하여 노드의 기본 네트워크 인터페이스의 MTU 값을 변경할 수 없습니다.</p> <p>클러스터에 다른 노드에 대한 다른 MTU 값이 필요한 경우, 이 값을 클러스터의 가장 낮은 MTU 값보다 100 미만으로 설정해야 합니다. 예를 들어, 클러스터의 일부 노드에 9001의 MTU가 있고 일부에는 1500의 MTU가 있는 경우 이 값을 1400으로 설정해야 합니다.</p> <p>클러스터를 설치한 후에는 이 값을 변경할 수 없습니다.</p>
genevePort	integer	<p>모든 Geneve 패킷에 사용할 포트입니다. 기본값은 6081입니다. 클러스터를 설치한 후에는 이 값을 변경할 수 없습니다.</p>
ipsecConfig	object	<p>IPsec 암호화를 활성화하려면 빈 오브젝트를 지정합니다. 클러스터를 설치한 후에는 이 값을 변경할 수 없습니다.</p>

OVN-Kubernetes 구성 예

```
defaultNetwork:
  type: OVNKubernetes
  ovnKubernetesConfig:
    mtu: 1400
    genevePort: 6081
    ipsecConfig: {}
```

kubeProxyConfig 오브젝트 구성

kubeProxyConfig 오브젝트의 값은 다음 표에 정의되어 있습니다.

표 6.16. kubeProxyConfig object

필드	유형	설명
iptablesSyncPeriod	string	<p>iptables 규칙의 새로 고침 간격입니다. 기본값은 30s입니다. 유효 접미사로 s, m, h가 있으며, 자세한 설명은 Go time 패키지 문서를 참조하십시오.</p> <div style="display: flex; align-items: flex-start;"> <div style="flex: 1;">  </div> <div style="flex: 2;"> <p>참고</p> <p>OpenShift Container Platform 4.3 이상에서는 성능이 개선되어 더 이상 iptablesSyncPeriod 매개변수를 조정할 필요가 없습니다.</p> </div> </div>

필드	유형	설명
<code>proxyArguments.iptables-min-sync-period</code>	array	iptables 규칙을 새로 고치기 전 최소 기간입니다. 이 필드를 통해 새로 고침 간격이 너무 짧지 않도록 조정할 수 있습니다. 유효 접미사로 s, m, h 가 있으며, 자세한 설명은 Go time 패키지 를 참조하십시오. 기본값은 다음과 같습니다. <pre>kubeProxyConfig: proxyArguments: iptables-min-sync-period: - 0s</pre>

6.5.10. 클러스터 배포

호환되는 클라우드 플랫폼에 OpenShift Container Platform을 설치할 수 있습니다.



중요

최초 설치 과정에서 설치 프로그램의 **create cluster** 명령을 한 번만 실행할 수 있습니다.

사전 요구 사항

- 클러스터를 호스팅하는 클라우드 플랫폼으로 계정을 구성합니다.
- OpenShift Container Platform 설치 프로그램과 클러스터의 풀 시크릿을 받습니다.

프로세스

1. 설치 프로그램이 포함된 디렉터리로 변경하고 클러스터 배포를 초기화합니다.

```
$ ./openshift-install create cluster --dir <installation_directory> \ 1
--log-level=info 2
```

1 <installation_directory>는 다음을 지정합니다.

2 다른 설치 세부 사항을 보려면 **info** 대신 **warn**, **debug** 또는 **error**를 지정합니다.



참고

호스트에 구성된 클라우드 공급자 계정에 클러스터를 배포하기에 충분한 권한이 없는 경우, 설치 프로세스가 중단되고 누락된 권한을 알리는 메시지가 표시됩니다.

클러스터 배포가 완료되면 웹 콘솔로 연결되는 링크와 **kubeadmin** 사용자의 인증 정보가 포함된 클러스터 액세스 지침이 사용자 터미널에 표시됩니다.

출력 예

```
...
INFO Install complete!
```

```

INFO To access the cluster as the system:admin user when using 'oc', run 'export
KUBECONFIG=/home/myuser/install_dir/auth/kubeconfig'
INFO Access the OpenShift web-console here: https://console-openshift-
console.apps.mycluster.example.com
INFO Login to the console with user: "kubeadmin", and password: "4vYBz-Ee6gm-ymBZj-
Wt5AL"
INFO Time elapsed: 36m22s

```



참고

설치에 성공하면 클러스터 액세스 및 인증 정보도 `<installation_directory>/openshift_install.log`로 출력됩니다.



중요

- 설치 프로그램에서 생성하는 Ignition 구성 파일에 24시간 후에 만료되는 인증서가 포함되어 있습니다. 이 인증서는 그 후에 갱신됩니다. 인증서를 갱신하기 전에 클러스터가 종료되고 24시간이 지난 후에 클러스터가 다시 시작되면 클러스터는 만료된 인증서를 자동으로 복구합니다. 예외적으로 kubelet 인증서를 복구하려면 대기 중인 **node-bootstrapper** 인증서 서명 요청(CSR)을 수동으로 승인해야 합니다. 자세한 내용은 *Recovering from expired control plane certificates* 문서를 참조하십시오.
- 클러스터를 설치한 후 24시간에서 22시간까지의 인증서가 교체되기 때문에 생성된 후 12시간 이내에 Ignition 구성 파일을 사용하는 것이 좋습니다. 12시간 이내에 Ignition 구성 파일을 사용하면 설치 중에 인증서 업데이트가 실행되는 경우 설치 실패를 방지할 수 있습니다.



중요

설치 프로그램에서 생성되는 파일이나 설치 프로그램을 삭제해서는 안 됩니다. 클러스터를 삭제하려면 두 가지가 모두 필요합니다.

6.5.11. 바이너리를 다운로드하여 OpenShift CLI 설치

명령줄 인터페이스를 사용하여 OpenShift Container Platform과 상호 작용하기 위해 OpenShift CLI(**oc**)를 설치할 수 있습니다. Linux, Windows 또는 macOS에 **oc**를 설치할 수 있습니다.



중요

이전 버전의 **oc**를 설치한 경우, OpenShift Container Platform 4.7의 모든 명령을 완료하는데 해당 버전을 사용할 수 없습니다. 새 버전의 **oc**를 다운로드하여 설치합니다.

6.5.11.1. Linux에서 OpenShift CLI 설치

다음 절차를 사용하여 Linux에서 OpenShift CLI(**oc**) 바이너리를 설치할 수 있습니다.

프로세스

1. Red Hat 고객 포털에서 [OpenShift Container Platform 다운로드 페이지](#)로 이동합니다.
2. 버전 드롭다운 메뉴에서 적절한 버전을 선택합니다.

3. **OpenShift v4.7 Linux Client(OpenShift v4.7 Linux 클라이언트)** 항목 옆에 있는 **지금 다운로드**를 클릭하고 파일을 저장합니다.
4. 아카이브의 압축을 풉니다.

```
$ tar xvzf <file>
```

5. **oc** 바이너리를 **PATH**에 있는 디렉터리에 배치합니다.
PATH를 확인하려면 다음 명령을 실행합니다.

```
$ echo $PATH
```

OpenShift CLI를 설치한 후 **oc** 명령을 사용할 수 있습니다.

```
$ oc <command>
```

6.5.11.2. Windows에서 OpenShift CLI 설치

다음 절차에 따라 Windows에 OpenShift CLI(**oc**) 바이너리를 설치할 수 있습니다.

프로세스

1. Red Hat 고객 포털에서 [OpenShift Container Platform 다운로드 페이지](#)로 이동합니다.
2. **버전** 드롭다운 메뉴에서 적절한 버전을 선택합니다.
3. **OpenShift v4.7 Windows Client** 항목 옆에 있는 **지금 다운로드**를 클릭하고 파일을 저장합니다.
4. ZIP 프로그램으로 아카이브의 압축을 풉니다.
5. **oc** 바이너리를 **PATH**에 있는 디렉터리로 이동합니다.
PATH를 확인하려면 명령 프롬프트를 열고 다음 명령을 실행합니다.

```
C:\> path
```

OpenShift CLI를 설치한 후 **oc** 명령을 사용할 수 있습니다.

```
C:\> oc <command>
```

6.5.11.3. macOS에 OpenShift CLI 설치

다음 절차에 따라 macOS에서 OpenShift CLI(**oc**) 바이너리를 설치할 수 있습니다.

프로세스

1. Red Hat 고객 포털에서 [OpenShift Container Platform 다운로드 페이지](#)로 이동합니다.
2. **버전** 드롭다운 메뉴에서 적절한 버전을 선택합니다.
3. **OpenShift v4.7 MacOSX Client** 항목 옆에 있는 **지금 다운로드**를 클릭하고 파일을 저장합니다.
4. 아카이브의 압축을 해제하고 압축을 풉니다.

5. **oc** 바이너리 PATH의 디렉터리로 이동합니다.
PATH를 확인하려면 터미널을 열고 다음 명령을 실행합니다.

```
$ echo $PATH
```

OpenShift CLI를 설치한 후 **oc** 명령을 사용할 수 있습니다.

```
$ oc <command>
```

6.5.12. CLI를 사용하여 클러스터에 로그인

클러스터 **kubeconfig** 파일을 내보내서 기본 시스템 사용자로 클러스터에 로그인할 수 있습니다. **kubeconfig** 파일에는 CLI에서 올바른 클러스터 및 API 서버에 클라이언트를 연결하는 데 사용하는 클러스터에 대한 정보가 포함되어 있습니다. 이 파일은 클러스터별로 고유하며 OpenShift Container Platform 설치 과정에서 생성됩니다.

사전 요구 사항

- OpenShift Container Platform 클러스터를 배포했습니다.
- **oc** CLI를 설치했습니다.

프로세스

1. **kubeadmin** 인증 정보를 내보냅니다.

```
$ export KUBECONFIG=<installation_directory>/auth/kubeconfig 1
```

1 **<installation_directory>**는 설치 파일을 저장한 디렉터리의 경로를 지정합니다.

2. 내보낸 구성을 사용하여 **oc** 명령을 성공적으로 실행할 수 있는지 확인합니다.

```
$ oc whoami
```

출력 예

```
system:admin
```

추가 리소스

- OpenShift Container Platform 웹 콘솔 액세스 및 이해에 대한 자세한 내용은 [웹 콘솔에 액세스](#)를 참조하십시오.

6.5.13. OpenShift Container Platform의 Telemetry 액세스

OpenShift Container Platform 4.7에서 클러스터 상태 및 업데이트 성공에 대한 메트릭을 제공하기 위해 기본적으로 실행되는 Telemetry 서비스에는 인터넷 액세스가 필요합니다. 클러스터가 인터넷에 연결되어 있으면 Telemetry가 자동으로 실행되고 [OpenShift Cluster Manager](#)에 클러스터가 자동으로 등록됩니다.

OpenShift Cluster Manager 인벤토리가 올바르게 OpenShift Cluster Manager를 사용하여 자동으로 또는 OpenShift Cluster Manager를 사용하여 수동으로 유지 관리되는지 확인한 후 [subscription watch](#)를 사용하여 계정 또는 다중 클러스터 수준에서 OpenShift Container Platform 서브스크립션을 추적합니다.

추가 리소스

- Telemetry 서비스에 대한 자세한 내용은 [원격 상태 모니터링 정보](#)를 참조하십시오.

6.5.14. 다음 단계

- 클러스터를 사용자 지정합니다.
- 필요한 경우 [원격 상태 보고 옵트아웃](#)을 수행할 수 있습니다.

6.6. 제한된 네트워크에서 GCP에 클러스터 설치

OpenShift Container Platform 4.7에서는 기존 Google VPC(Virtual Private Cloud)에 설치 릴리스 콘텐츠의 내부 미러를 생성하여 제한된 네트워크의 Red Hat OpenStack Platform (RHOSP)에 클러스터를 설치할 수 있습니다.

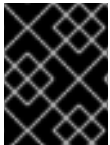

중요

미러링된 설치 릴리스 콘텐츠를 사용하여 OpenShift Container Platform 클러스터를 설치할 수는 있지만 GCP API를 사용하려면 클러스터에 인터넷 액세스가 필요합니다.

6.6.1. 사전 요구 사항

- 레지스트리에 [연결이 끊긴 설치 이미지를 미러링](#) 하고 사용 중인 OpenShift Container Platform 버전의 **imageContentSources** 데이터를 가져옵니다.

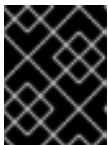

중요

미러 호스트에 설치 미디어가 있으므로 해당 컴퓨터를 사용하여 모든 설치 단계를 완료하십시오.

- GCP에 기존 VPC가 있습니다. 설치 관리자 프로비저닝 인프라를 사용하여 제한된 네트워크에 클러스터를 설치할 때 설치 관리자 프로비저닝 VPC를 사용할 수 없습니다. 다음 요구사항 중 하나를 충족하는 사용자 프로비저닝 VPC를 사용해야 합니다.
 - 미러 레지스트리 정보가 있습니다.
 - 방화벽 규칙 또는 피어링 연결이 다른 위치에서 호스팅되는 미러 레지스트리에 액세스할 수 있습니다.
- [OpenShift Container Platform 설치 및 업데이트](#) 프로세스에 대한 세부 사항을 검토하셨습니다.
- 방화벽을 사용하는 경우, 클러스터가 액세스해야 하는 사이트를 허용하도록 방화벽을 구성해야 합니다. 액세스 권한을 부여해야 할 사이트가 더 있을지도 모르지만 ***.googleapis.com**과 **accounts.google.com**에 액세스 권한은 반드시 부여해야 합니다.
- 시스템의 IAM(ID 및 액세스 관리) 기능을 허용하지 않는 경우, 클러스터 관리자가 [수동으로 IAM 인증 정보를 생성 및 유지관리](#)할 수 있습니다. 수동 모드는 클라우드 IAM API에 연결할 수 없는 환경에서도 사용할 수 있습니다.

6.6.2. 네트워크가 제한된 환경에서의 설치 정보

OpenShift Container Platform 4.7에서는 소프트웨어 구성 요소를 받기 위한 인터넷 접속이 필요하지 않은 설치를 수행할 수 있습니다. 제한된 네트워크 설치는 클러스터를 설치하는 클라우드 플랫폼에 따라 설치 관리자 프로비저닝 인프라 또는 사용자 프로비저닝 인프라를 사용하여 완료할 수 있습니다.

클라우드 플랫폼에 제한된 네트워크 설치를 수행하는 방법을 선택해도 클라우드 API에 액세스는 가능해야 합니다. Amazon Web Service의 Route 53 DNS 및 IAM 서비스와 같은 일부 클라우드 기능에는 인터넷 액세스가 필요합니다. 사용 중인 네트워크에 따라 베어메탈 하드웨어 또는 VMware vSphere에 설치하기 위해 필요한 인터넷 액세스가 줄어들 수 있습니다.

제한된 네트워크 설치를 완료하려면 OpenShift Container Platform 레지스트리의 내용을 미러링하고 설치 미디어를 포함할 레지스트리를 생성해야 합니다. 인터넷과 폐쇄 네트워크에 모두 액세스하거나 제한 사항을 따르는 다른 방법을 통해 미리 호스트에 레지스트리를 생성할 수 있습니다.

6.6.2.1. 추가 제한

제한된 네트워크의 클러스터에는 다음과 같은 추가 제한이 있습니다.

- **ClusterVersion** 상태에 사용 가능한 업데이트를 검색할 수 없음 오류가 포함되어 있습니다.
- 기본적으로 필요한 이미지 스트림 태그에 액세스할 수 없기 때문에 개발자 카탈로그의 내용을 사용할 수 없습니다.

6.6.3. OpenShift Container Platform 용 인터넷 액세스

OpenShift Container Platform 4.7에서 클러스터를 설치하기 위해 필요한 이미지를 받으려면 인터넷 액세스가 필요합니다.

다음의 경우 인터넷 액세스가 필요합니다.

- **OpenShift Cluster Manager** 에 액세스하여 설치 프로그램을 다운로드하고 서브스크립션 관리를 수행합니다. 클러스터가 인터넷에 액세스할 수 있고 Telemetry 서비스를 비활성화하지 않은 경우, 클러스터에 자동으로 권한이 부여됩니다.
- **Quay.io**에 액세스. 클러스터를 설치하는 데 필요한 패키지를 받을 수 있습니다.
- 클러스터 업데이트를 수행하는 데 필요한 패키지를 받을 수 있습니다.



중요

클러스터가 직접 인터넷에 액세스할 수 없는 경우, 프로비저닝하는 일부 유형의 인프라에서 제한된 네트워크 설치를 수행할 수 있습니다. 설치를 수행하는 프로세스에서 필요한 내용을 다운로드한 다음, 이를 사용하여 클러스터를 설치하고 설치 프로그램을 생성하는 데 필요한 패키지로 미리 레지스트리를 채웁니다. 설치 유형에 따라서는 클러스터를 설치하는 환경에 인터넷 액세스가 필요하지 않을 수도 있습니다. 클러스터를 업데이트하기 전에 미리 레지스트리의 내용을 업데이트합니다.

6.6.4. SSH 개인 키 생성 및 에이전트에 추가

클러스터에서 설치 디버깅 또는 재해 복구를 수행하려면 **ssh-agent** 및 설치 프로그램 모두에 SSH 키를 지정해야 합니다. 이 키를 사용하여 공용 클러스터의 부트스트랩 시스템에 액세스하여 설치 문제를 해결할 수 있습니다.



참고

프로덕션 환경에서는 재해 복구 및 디버깅이 필요합니다.

이 키를 사용자 **core**로서 마스터 노드에 SSH를 수행할 수 있습니다. 클러스터를 배포할 때 **core** 사용자의 `~/.ssh/authorized_keys` 목록에 이 키가 추가됩니다.

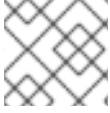

참고

AWS 키 쌍과 같이 플랫폼 고유의 방식으로 구성된 키가 아닌 로컬 키를 사용해야 합니다.

프로세스

1. 컴퓨터에 암호 없는 인증용으로 구성된 SSH 키가 없으면 키를 생성합니다. 예를 들어 Linux 운영 체제를 사용하는 컴퓨터에서 다음 명령을 실행합니다.

```
$ ssh-keygen -t ed25519 -N "" \
-f <path>/<file_name> 1
```

- 1 새로운 SSH 키의 경로 및 파일 이름(예 `~/.ssh/id_rsa`)을 지정합니다. 기존 키 쌍이 있는 경우 공개 키가 `~/.ssh` 디렉터리에 있는지 확인하십시오.

이 명령을 실행하면 사용자가 지정한 위치에 암호가 필요하지 않은 SSH 키가 생성됩니다.

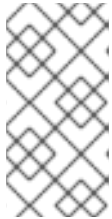

참고

x86_64 아키텍처에 FIPS 검증 / 진행 중인 모듈 (Modules in Process) 암호화 라이브러리를 사용하는 OpenShift Container Platform 클러스터를 설치하려면 **ed25519** 알고리즘을 사용하는 키를 생성하지 마십시오. 대신 **rsa** 또는 **ecdsa** 알고리즘을 사용하는 키를 생성합니다.

2. **ssh-agent** 프로세스를 백그라운드 작업으로 시작합니다.

```
$ eval "$(ssh-agent -s)"
```

출력 예

```
Agent pid 31874
```

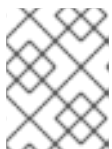

참고

클러스터가 FIPS 모드인 경우 FIPS 호환 알고리즘만 사용하여 SSH 키를 생성합니다. 키는 RSA 또는 ECDSA여야 합니다.

3. **ssh-agent**에 SSH 개인 키를 추가합니다.

```
$ ssh-add <path>/<file_name> 1
```

출력 예

```
Identity added: /home/<you>/<path>/<file_name> (<computer_name>)
```

1 SSH 개인 키의 경로 및 파일 이름을 지정합니다(예: `~/.ssh/id_rsa`).

4. **GOOGLE_APPLICATION_CREDENTIALS** 환경 변수를 서비스 계정 개인 키 파일의 전체 경로로 설정합니다.

```
$ export GOOGLE_APPLICATION_CREDENTIALS="<your_service_account_file>"
```

5. 인증 정보가 적용되었는지 확인합니다.

```
$ gcloud auth list
```

다음 단계

- OpenShift Container Platform을 설치할 때 SSH 공개 키를 설치 프로그램에 지정합니다.

6.6.5. 설치 구성 파일 만들기

GCP(Google Cloud Platform)에 설치하는 OpenShift Container Platform 클러스터를 사용자 지정할 수 있습니다.

사전 요구 사항

- OpenShift Container Platform 설치 프로그램과 클러스터의 풀 시크릿을 받습니다. 제한된 네트워크 설치의 경우, 해당 파일은 미리 호스트에 있습니다.
- 미리 레지스트리 작성 중에 생성된 **imageContentSources** 값이 있어야 합니다.
- 미리 레지스트리에 대한 인증서의 내용을 가져옵니다.
- 서브스크립션 수준에서 서비스 주체 권한을 획득합니다.

프로세스

1. **install-config.yaml** 파일을 생성합니다.

- a. 설치 프로그램이 포함된 디렉터리로 변경하고 다음 명령을 실행합니다.

```
$ ./openshift-install create install-config --dir <installation_directory> 1
```

1 **<installation_directory>**는 설치 프로그램이 생성하는 파일을 저장할 디렉터리 이름을 지정합니다.

값은 미리 레지스트리에 사용한 인증서 파일의 내용이어야 하며, 신뢰할 수 있는 기존 인증 기관 또는 미리 레지스트리에 대해 생성한 자체 서명 인증서일 수 있습니다.

- c. 상위 **platform.gcp** 필드 아래에 클러스터를 설치할 VPC의 네트워크 및 서브넷을 정의합니다.

```
network: <existing_vpc>
controlPlaneSubnet: <control_plane_subnet>
computeSubnet: <compute_subnet>
```

platform.gcp.network의 경우 기존 Google VPC의 이름을 지정합니다. **platform.gcp.controlPlaneSubnet** 및 **platform.gcp.computeSubnet**의 경우 각각 컨트롤 플레인 시스템 및 컴퓨팅 시스템을 배포할 기존 서브넷을 지정합니다.

- d. 다음과 같은 이미지 콘텐츠 리소스를 추가합니다.

```
imageContentSources:
- mirrors:
  - <mirror_host_name>:5000/<repo_name>/release
  source: quay.example.com/openshift-release-dev/ocp-release
- mirrors:
  - <mirror_host_name>:5000/<repo_name>/release
  source: registry.example.com/ocp/release
```

이러한 값을 완료하려면 미리 레지스트리 생성 중에 기록한 **imageContentSources**를 사용하십시오.

- 3. 필요한 **install-config.yaml** 파일을 수정합니다. 사용 가능한 매개변수에 대한 자세한 정보는 **Installation configuration parameters** 섹션에서 확인할 수 있습니다.
- 4. 여러 클러스터를 설치하는 데 사용할 수 있도록 **install-config.yaml** 파일을 백업합니다.

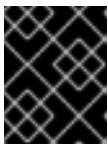

중요

install-config.yaml 파일은 설치 과정에서 사용됩니다. 이 파일을 재사용하려면 지금 백업해야 합니다.

6.6.5.1. 설치 구성 매개변수

OpenShift Container Platform 클러스터를 배포하기 전에 매개변수 값을 제공하여 클러스터를 호스팅할 클라우드 플랫폼에서 사용자 계정을 설명하고 선택사항으로 클러스터의 플랫폼을 사용자 지정합니다. **install-config.yaml** 설치 구성 파일을 생성할 때 명령줄을 통해 필요한 매개변수 값을 제공합니다. 클러스터를 사용자 지정하면 **install-config.yaml** 파일을 수정하여 플랫폼에 대한 세부 정보를 제공할 수 있습니다.

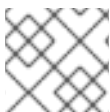

참고

설치한 후에는 **install-config.yaml** 파일에서 이러한 매개변수를 수정할 수 없습니다.



중요

openshift-install 명령은 매개변수의 필드 이름을 검증하지 않습니다. 잘못된 이름이 지정되면 관련 파일 또는 오브젝트가 생성되지 않으며 오류가 보고되지 않습니다. 지정된 매개변수의 필드 이름이 올바른지 확인합니다.

6.6.5.1.1. 필수 구성 매개변수

필수 설치 구성 매개변수는 다음 표에 설명되어 있습니다.

표 6.17. 필수 매개 변수

매개변수	설명	값
apiVersion	install-config.yaml 콘텐츠의 API 버전입니다. 현재 버전은 v1 입니다. 설치 관리자가 이전 API 버전도 지원할 수 있습니다.	문자열
baseDomain	클라우드 공급자의 기본 도메인입니다. 기본 도메인은 OpenShift Container Platform 클러스터 구성 요소에 대한 경로를 생성하는 데 사용됩니다. 클러스터의 전체 DNS 이름은 baseDomain 과 metadata.name 매개변수 값의 조합으로, <metadata.name> . <baseDomain> 형식입니다.	정규화된 도메인 또는 하위 도메인 이름(예: example.com).
metadata	Kubernetes 리소스 ObjectMeta 로 name 매개변수만 사용합니다.	개체
metadata.name	클러스터의 이름입니다. 클러스터의 DNS 레코드는 {{.metadata.name}}.{{.baseDomain}} 형식의 모든 하위 도메인입니다.	소문자, 하이픈(-), 마침표(.)로 구성되는 문자열(예: dev)입니다.
platform	설치를 수행하는 특정 플랫폼에 대한 구성(aws , baremetal , azure , openstack , ovirt , vsphere)입니다. platform . <platform> 매개변수에 대한 자세한 내용은 다음 표에서 사용자 플랫폼에 해당하는 정보를 참조하십시오.	개체

매개변수	설명	값
pullSecret	Red Hat OpenShift Cluster Manager에서 풀 시크릿 을 가져와서 Quay.io와 같은 서비스에서 OpenShift Container Platform 구성 요소의 컨테이너 이미지 다운로드를 인증합니다.	<pre>{ "auths":{ "cloud.openshift.com":{ "auth":"b3Blb=", "email":"you@example.com" }, "quay.io":{ "auth":"b3Blb=", "email":"you@example.com" } } }</pre>

6.6.5.1.2. 네트워크 구성 매개변수

기존 네트워크 인프라의 요구 사항에 따라 설치 구성을 사용자 지정할 수 있습니다. 예를 들어 클러스터 네트워크의 IP 주소 블록을 확장하거나 기본값과 다른 IP 주소 블록을 제공할 수 있습니다.

IPv4 주소만 지원됩니다.

표 6.18. 네트워크 매개변수

매개변수	설명	값
networking	클러스터의 네트워크의 구성입니다.	<p>개체</p>  <p>참고</p> <p>설치한 후에는 networking 오브젝트에서 지정된 매개변수를 수정할 수 없습니다.</p>
networking.networkType	설치할 클러스터 네트워크 제공자 CNI(Container Network Interface) 플러그인입니다.	OpenShiftSDN 또는 OVNKubernetes 중 하나이며, 기본값은 OpenShiftSDN 입니다.
networking.clusterNetwork	Pod의 IP 주소 블록입니다. 기본값은 10.128.0.0/14 이며, 호스트 접두사는 /23 입니다. 여러 IP 주소 블록을 지정하는 경우 블록이 겹치지 않아야 합니다.	<p>개체의 배열입니다. 예를 들면 다음과 같습니다.</p> <pre>networking: clusterNetwork: - cidr: 10.128.0.0/14 hostPrefix: 23</pre>

매개변수	설명	값
networking.clusterNetwork.cidr	networking.clusterNetwork 를 사용하는 경우 필수 항목입니다. IP 주소 블록입니다. IPv4 네트워크입니다.	CIDR(Classless Inter-Domain Routing) 표기법의 IP 주소 블록입니다. IPv4 블록의 접두사 길이는 0 에서 32 사이입니다.
networking.clusterNetwork.hostPrefix	개별 노드 각각에 할당할 서브넷 접두사 길이입니다. 예를 들어 hostPrefix 를 23 으로 설정하는 경우, 지정된 cidr 이 외 /23 서브넷이 각 노드에 할당됩니다. 23 의 hostPrefix 값은 $510(2^{(32-23)} - 2)$ Pod IP 주소를 제공합니다.	서브넷 접두사입니다. 기본값은 23 입니다.
networking.serviceNetwork	서비스의 IP 주소 블록입니다. 기본값은 172.30.0.0/16 입니다. OpenShift SDN 및 OVN-Kubernetes 네트워크 공급자는 서비스 네트워크에 대한 단일 IP 주소 블록만 지원합니다.	CIDR 형식의 IP 주소 블록이 있는 어레이입니다. 예를 들면 다음과 같습니다. networking: serviceNetwork: - 172.30.0.0/16
networking.machineNetwork	시스템의 IP 주소 블록입니다. 여러 IP 주소 블록을 지정하는 경우 블록이 겹치지 않아야 합니다.	개체의 배열입니다. 예를 들면 다음과 같습니다. networking: machineNetwork: - cidr: 10.0.0.0/16
networking.machineNetwork.cidr	networking.machineNetwork 를 사용하는 경우 필수 항목입니다. IP 주소 블록입니다. libvirt를 제외한 모든 플랫폼의 기본값은 10.0.0.0/16 입니다. libvirt의 기본값은 192.168.126.0/24 입니다.	CIDR 표기법의 IP 네트워크 블록입니다. 예: 10.0.0.0/16  참고 기본 NIC가 상주하는 CIDR과 일치하도록 networking.machineNetwork 를 설정합니다.



6.6.5.1.3. 선택적 구성 매개변수

선택적 설치 구성 매개변수는 다음 표에 설명되어 있습니다.

표 6.19. 선택적 매개변수

매개변수	설명	값
additionalTrustBundle	노드의 신뢰할 수 있는 인증서 스토리지에 추가되는 PEM 인코딩 X.509 인증서 번들입니다. 이 신뢰할 수 있는 번들은 프록시가 구성되었을 때에도 사용할 수 있습니다.	문자열
compute	컴퓨팅 노드를 구성하는 시스템의 구성입니다.	MachinePool 개체의 배열입니다. 자세한 내용은 다음의 "시스템 풀" 표를 참조하십시오.
compute.architecture	풀에 있는 시스템의 명령어 집합 아키텍처를 결정합니다. 이기종 클러스터는 현재 지원되지 않으므로 모든 풀이 동일한 아키텍처를 지정해야 합니다. 유효한 값은 amd64 (기본값)입니다.	문자열
compute.hyperthreading	<p>컴퓨팅 시스템에서 동시 멀티스레딩 또는 hyperthreading 활성화 또는 비활성화 여부를 지정합니다. 시스템 코어의 성능을 높이기 위해 기본적으로 동시 멀티스레딩이 활성화됩니다.</p> <div style="display: flex; align-items: flex-start;"> <div style="width: 60px; height: 100px; background-color: black; margin-right: 10px;"></div> <div> <p>중요</p> <p>동시 멀티스레딩을 비활성화하는 경우 용량 계획에서 시스템 성능이 크게 저하될 수 있는 문제를 고려해야 합니다.</p> </div> </div>	Enabled 또는 Disabled
compute.name	compute 를 사용하는 경우 필수 항목입니다. 시스템 풀의 이름입니다.	worker
compute.platform	compute 를 사용하는 경우 필수 항목입니다. 이 매개변수를 사용하여 작업자 시스템을 호스팅할 클라우드 공급자를 지정합니다. 이 매개변수 값은 controlPlane.platform 매개변수 값과 일치해야 합니다	aws, azure, gcp, openstack, ovirt, vsphere 또는 {}
compute.replicas	프로비저닝할 컴퓨팅 시스템(작업자 시스템이라고도 함) 수입니다.	2 이상의 양의 정수이며, 기본값은 3 입니다.
controlPlane	컨트롤 플레인을 구성하는 시스템들의 구성입니다.	MachinePool 개체의 배열입니다. 자세한 내용은 다음의 "시스템 풀" 표를 참조하십시오.

매개변수	설명	값
controlPlane.architecture	폴에 있는 시스템의 명령어 집합 아키텍처를 결정합니다. 현재 이기종 클러스터는 지원되지 않으므로 모든 폴에서 동일한 아키텍처를 지정해야 합니다. 유효한 값은 amd64 (기본값)입니다.	문자열
controlPlane.hyperthreading	컨트롤 플레인 시스템에서 동시 멀티스레딩 또는 hyperthreading 활성화 또는 비활성화 여부를 지정합니다. 시스템 코어의 성능을 높이기 위해 기본적으로 동시 멀티스레딩이 활성화됩니다. <div data-bbox="493 712 600 969" data-label="Image"> </div> <p>중요</p> <p>동시 멀티스레딩을 비활성화하는 경우 용량 계획에서 시스템 성능이 크게 저하될 수 있는 문제를 고려해야 합니다.</p>	Enabled 또는 Disabled
controlPlane.name	controlPlane 을 사용하는 경우 필수 항목입니다. 시스템 폴의 이름입니다.	master
controlPlane.platform	controlPlane 을 사용하는 경우 필수 항목입니다. 이 매개변수를 사용하여 컨트롤 플레인 시스템을 호스팅하는 클라우드 공급자를 지정합니다. 이 매개변수 값은 compute.platform 매개변수 값과 일치해야 합니다.	aws, azure, gcp, openstack, ovirt, vsphere 또는 {}
controlPlane.replicas	프로비저닝하는 컨트롤 플레인 시스템의 수입니다.	지원되는 유일한 값은 기본값인 3 입니다.

매개변수	설명	값
<p>credentialsMode</p>	<p>Cloud Credential Operator (CCO) 모드입니다. 모드가 지정되지 않은 경우 CCO는 여러 모드가 지원되는 플랫폼에서 Mint 모드가 우선으로 되어 지정된 인증 정보의 기능을 동적으로 확인하려고 합니다.</p> <div style="display: flex; align-items: center;">  <div> <p>참고</p> <p>모든 클라우드 공급자에서 모든 CCO 모드가 지원되는 것은 아닙니다. CCO 모드에 대한 자세한 내용은 <i>Cluster Operators</i> 의 <i>Cloud Credential Operator</i> 를 참조하십시오.</p> </div> </div>	<p>Mint, Passthrough, Manual 또는 빈 문자열 ("").</p>
<p>fips</p>	<p>FIPS 모드를 활성화 또는 비활성화합니다. 기본값은 false(비활성화)입니다. FIPS 모드가 활성화되면 OpenShift Container Platform이 실행되는 RHCOS(Red Hat Enterprise Linux CoreOS) 시스템에서 기본 Kubernetes 암호화 제품군은 우회하고 RHCOS와 함께 제공되는 암호화 모듈을 대신 사용합니다.</p> <div style="display: flex; align-items: center;">  <div> <p>중요</p> <p>FIPS 검증 / 진행 중인 모듈 암호화 라이브러리 사용은 x86_64 아키텍처의 OpenShift Container Platform 배포에서만 지원됩니다.</p> </div> </div> <div style="display: flex; align-items: center; margin-top: 10px;">  <div> <p>참고</p> <p>Azure File 스토리지를 사용하는 경우 FIPS 모드를 활성화할 수 없습니다.</p> </div> </div>	<p>false 또는 true</p>
<p>imageContentSources</p>	<p>릴리스 이미지 내용의 소스 및 리포지토리입니다.</p>	<p>개체의 배열입니다. 이 표의 다음 행에 설명된 대로 source와 mirrors(선택 사항)가 포함됩니다.</p>

매개변수	설명	값
imageContentSource.s.source	imageContentSources 를 사용하는 경우 필수 항목입니다. 예를 들어 이미지 가져오기 사양에서 사용자가 가리키는 리포지토리를 지정합니다.	문자열
imageContentSource.s.mirrors	동일한 이미지를 포함할 수도 있는 하나 이상의 리포지토리를 지정합니다.	문자열 배열
publish	Kubernetes API, OpenShift 경로와 같이 클러스터의 사용자 끝점을 게시하거나 노출하는 방법입니다.	Internal 또는 External 입니다. 인터넷에서 액세스할 수 없는 사설 클러스터를 배포하려면 publish 를 Internal 로 설정합니다. 기본값은 External 입니다.
sshKey	클러스터 시스템 액세스 인증에 필요한 하나 이상의 SSH 키입니다.  <p>참고</p> <p>설치 디버깅 또는 재해복구를 수행하려는 프로젝트 OpenShift Container Platform 클러스터의 경우 ssh-agent 프로세스가 사용하는 SSH 키를 지정합니다.</p>	하나 이상의 키입니다. 예를 들면 다음과 같습니다. <pre>sshKey: <key1> <key2> <key3></pre>

6.6.5.1.4. 추가 GCP(Google Cloud Platform) 구성 매개변수

추가 GCP 구성 매개변수는 다음 표에 설명되어 있습니다.

표 6.20. 추가 GCP 매개변수

매개변수	설명	값
platform.gcp.network	클러스터를 배포할 기존 VPC의 이름입니다.	문자열.
platform.gcp.region	클러스터를 호스팅하는 GCP 리전의 이름입니다.	유효한 리전 이름 (예: us-central1)
platform.gcp.type	GCP 시스템 유형	GCP 시스템 유형입니다.

매개변수	설명	값
<code>platform.gcp.zones</code>	설치 프로그램에서 지정된 MachinePool에 대한 시스템을 생성하는 가용 영역입니다.	<code>us-central1-a</code> 와 같이 유효한 GCP 가용 영역 목록에 YAML 순서로 나열됩니다.
<code>platform.gcp.controlPlaneSubnet</code>	컨트롤 플레인 시스템을 배포할 VPC의 기존 서브넷 이름	서브넷 이름입니다.
<code>platform.gcp.computeSubnet</code>	컴퓨팅 시스템을 배포할 VPC의 기존 서브넷 이름	서브넷 이름입니다.
<code>platform.gcp.licenses</code>	<p>컴퓨팅 이미지에 적용해야 하는 라이선스 URL 목록입니다.</p>  <p>중요</p> <p>licenses 매개변수는 더 이상 사용되지 않는 필드이며 중첩된 가상화는 기본적으로 활성화되어 있습니다. 이 필드를 사용하지 않는 것이 좋습니다.</p>	<p>중첩된 가상화를 활성화하는 라이선스와 같은 라이선스 API와 함께 사용할 수 있는 모든 라이선스입니다. 사전 빌드된 이미지를 생성하는 메커니즘과 함께 이 매개변수를 사용할 수 없습니다. 라이선스 URL을 사용하면 설치 프로그램이 소스 이미지를 사용하기 전에 복사해야 합니다.</p>
<code>platform.gcp.osDiskSizeGB</code>	디스크 크기(GB)입니다.	16GB와 65536GB 사이의 모든 크기입니다.
<code>platform.gcp.osDiskType</code>	디스크 유형입니다.	기본 pd-ssd 또는 pd-standard 디스크 유형입니다. 컨트롤 플레인 노드는 pd-ssd 디스크 유형이어야 합니다. 작업자 노드는 유형 중 하나일 수 있습니다.

매개변수	설명	값
<code>controlplane.platform.gcp.osDisk.encryptionKey.kmsKeyName</code>	컨트롤 플레인 머신 디스크 암호화에 사용되는 고객 관리 암호화 키의 이름입니다.	암호화 키 이름입니다.
<code>controlplane.platform.gcp.osDisk.encryptionKey.keyRing</code>	컨트롤 플레인 머신의 경우 KMS 키가 속한 KMS 키 링의 이름입니다.	KMS 키 링의 이름입니다.
<code>controlplane.platform.gcp.osDisk.encryptionKey.location</code>	컨트롤 플레인 머신의 경우 키 링이 있는 GCP 위치입니다. KMS 위치에 대한 자세한 내용은 Cloud KMS 위치 에 대한 Google의 문서를 참조하십시오.	키 링의 GCP 위치입니다.
<code>controlplane.platform.gcp.osDisk.encryptionKey.projectID</code>	컨트롤 플레인 머신의 경우 KMS 키 링이 있는 프로젝트의 ID입니다. 이 값은 설정되지 않은 경우 VM 프로젝트 ID가 기본값입니다.	GCP 프로젝트 ID입니다.

매개변수	설명	값
compute.platform.gcp.osDisk.encryptionKey.kmsKeyName	컴퓨팅 머신 디스크 암호화에 사용되는 고객 관리 암호화 키의 이름입니다.	암호화 키 이름입니다.
compute.platform.gcp.osDisk.encryptionKey.keyRing	컴퓨팅 머신의 경우 KMS 키가 속한 KMS 키 링의 이름입니다.	KMS 키 링의 이름입니다.
compute.platform.gcp.osDisk.encryptionKey.location	컴퓨팅 머신의 경우 키 링이 있는 GCP 위치입니다. KMS 위치에 대한 자세한 내용은 Cloud KMS 위치 에 대한 Google의 문서를 참조하십시오.	키 링의 GCP 위치입니다.
compute.platform.gcp.osDisk.encryptionKey.projectID	컴퓨팅 머신의 경우 KMS 키 링이 있는 프로젝트의 ID입니다. 이 값은 설정되지 않은 경우 VM 프로젝트 ID가 기본값입니다.	GCP 프로젝트 ID입니다.

6.6.5.2. GCP용 샘플 사용자 지정 install-config.yaml 파일

install-config.yaml 파일을 사용자 지정하여 OpenShift Container Platform 클러스터 플랫폼에 대한 자세한 정보를 지정하거나 필수 매개변수 값을 수정할 수 있습니다.

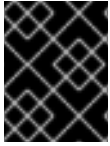

중요

이 샘플 YAML 파일은 참조용으로만 제공됩니다. 설치 프로그램을 사용하여 **install-config.yaml** 파일을 받아서 수정해야 합니다.

```

apiVersion: v1
baseDomain: example.com 1
controlPlane: 2 3
  hyperthreading: Enabled 4
  name: master
  platform:
    gcp:
      type: n2-standard-4
      zones:
        - us-central1-a
        - us-central1-c
    osDisk:
      diskType: pd-ssd
      diskSizeGB: 1024
      encryptionKey: 5
      kmsKey:
        name: worker-key
        keyRing: test-machine-keys
        location: global
        projectID: project-id
  replicas: 3
compute: 6 7
- hyperthreading: Enabled 8
  name: worker
  platform:
    gcp:
      type: n2-standard-4
      zones:
        - us-central1-a
        - us-central1-c
    osDisk:
      diskType: pd-standard
      diskSizeGB: 128
      encryptionKey: 9
      kmsKey:
        name: worker-key
        keyRing: test-machine-keys
        location: global
        projectID: project-id
  replicas: 3
metadata:
  name: test-cluster 10
networking:
  clusterNetwork:
    - cidr: 10.128.0.0/14
    hostPrefix: 23

```

```

machineNetwork:
- cidr: 10.0.0.0/16
networkType: OpenShiftSDN
serviceNetwork:
- 172.30.0.0/16
platform:
gcp:
  projectID: openshift-production 11
  region: us-central1 12
  network: existing_vpc 13
  controlPlaneSubnet: control_plane_subnet 14
  computeSubnet: compute_subnet 15
pullSecret: '{"auths":{"<local_registry>":{"auth": "<credentials>","email": "you@example.com"}}}' 16
fips: false 17
sshKey: ssh-ed25519 AAAA... 18
additionalTrustBundle: | 19
  -----BEGIN CERTIFICATE-----
  <MY_TRUSTED_CA_CERT>
  -----END CERTIFICATE-----
imageContentSources: 20
- mirrors:
  - <local_registry>/<local_repository_name>/release
  source: quay.io/openshift-release-dev/ocp-release
- mirrors:
  - <local_registry>/<local_repository_name>/release
  source: quay.io/openshift-release-dev/ocp-v4.0-art-dev

```

1 10 11 12 필수 항목입니다. 설치 프로그램에서 이 값을 입력하라는 메시지를 표시합니다.

2 6 이러한 매개 변수와 값을 지정하지 않으면 설치 프로그램은 기본값을 적용합니다.

3 7 **controlPlane** 섹션은 단일 매핑이지만 **compute** 섹션은 일련의 매핑입니다. 서로 다른 데이터 구조의 요구사항을 충족하도록 **compute** 섹션의 첫 번째 줄은 하이픈(-)으로 시작해야 하며 **controlPlane** 섹션의 첫 번째 줄은 하이픈으로 시작할 수 없습니다. 하나의 컨트롤 플레인 풀만 사용 됩니다.

4 8 동시 멀티스레딩 또는 **hyperthreading** 활성화/비활성화 여부를 지정합니다. 시스템 코어의 성능을 높이기 위해 기본적으로 동시 멀티스레딩이 활성화됩니다. 매개 변수 값을 **Disabled**로 설정하여 비 활성화할 수 있습니다. 일부 클러스터 시스템에서 동시 멀티스레딩을 비활성화할 경우에는 해당 멀티스레딩을 모든 클러스터 시스템에서 비활성화해야 합니다.



중요

동시 멀티스레딩을 비활성화하는 경우 용량 계획에서 시스템 성능이 크게 저하될 수 있는 문제를 고려해야 합니다. 동시 멀티스레딩을 비활성화하는 경우, 사용자 시스템에 더 큰 시스템 유형(예: **n1-standard-8**)을 사용하십시오.

5 9 선택 사항: 가상 시스템과 영구 볼륨을 암호화하는 사용자 지정 암호화 키 섹션입니다. 기본 컴퓨팅 서비스 계정에는 KMS 키를 사용하도록 부여된 권한이 있어야 하며 올바른 IAM 역할을 할당해야 합니다. 기본 서비스 계정 이름은 **service-<project_number>@compute-system.iam.gserviceaccount.com** 패턴을 따릅니다. 서비스 계정에 대한 올바른 권한을 부여하는 방법에 대한 자세한 내용은 "머신 관리" → "머신 세트 생성" → "GCP에서 머신 세트 생성"을 참조하십시오.

- 13 기존 VPC의 이름을 지정합니다.
- 14 컨트롤 플레인 시스템을 배포할 기존 서브넷의 이름을 지정합니다. 지정한 VPC에 속하는 서브넷이어야 합니다.
- 15 컴퓨팅 시스템을 배포할 기존 서브넷의 이름을 지정합니다. 지정한 VPC에 속하는 서브넷이어야 합니다.
- 16 <local_registry>는 미리 레지스트리가 해당 내용을 제공하는 데 사용하는 레지스트리 도메인 이름과 포트(선택사항)를 지정합니다. 예: **registry.example.com** 또는 **registry.example.com:5000**
<credentials>는 미리 레지스트리의 base64 인코딩 사용자 이름과 암호를 지정합니다.
- 17 FIPS 모드 활성화 또는 비활성화 여부입니다. 기본적으로 FIPS 모드는 비활성화됩니다. FIPS 모드가 활성화되면 OpenShift Container Platform이 실행되는 RHCOS(Red Hat Enterprise Linux CoreOS) 시스템에서 기본 Kubernetes 암호화 제품군은 우회하고 RHCOS와 함께 제공되는 암호화 모듈을 대신 사용합니다.



중요

FIPS 검증 / 진행 중인 모듈 암호화 라이브러리 사용은 **x86_64** 아키텍처의 OpenShift Container Platform 배포에서만 지원됩니다.

- 18 선택사항으로, 클러스터의 시스템에 액세스하는 데 사용할 **sshKey** 값을 제공할 수도 있습니다.



참고

설치 디버깅 또는 재해 복구를 수행하려는 프로덕션 OpenShift Container Platform 클러스터의 경우 **ssh-agent** 프로세스가 사용하는 SSH 키를 지정합니다.

- 19 미리 레지스트리에 사용한 인증서 파일의 내용을 제공하십시오.
- 20 명령 출력에서 **imageContentSources** 섹션을 제공하여 리포지토리를 미러링하십시오.

6.6.5.3. 설치 중 클러스터 단위 프록시 구성

프로덕션 환경에서는 인터넷에 대한 직접 액세스를 거부하고 대신 HTTP 또는 HTTPS 프록시를 제공합니다. **install-config.yaml** 파일에서 프록시 설정을 구성하여 프록시가 사용되도록 새 OpenShift Container Platform 클러스터를 구성할 수 있습니다.

사전 요구 사항

- 기존 **install-config.yaml** 파일이 있습니다.
- 클러스터에서 액세스해야 하는 사이트를 검토하고 프록시를 바이패스해야 하는지 확인했습니다. 기본적으로 호스팅 클라우드 공급자 API에 대한 호출을 포함하여 모든 클러스터 발신(Egress) 트래픽이 프록시됩니다. 필요한 경우 프록시를 바이패스하기 위해 **Proxy** 오브젝트의 **spec.noProxy** 필드에 사이트를 추가했습니다.



참고

Proxy 오브젝트의 **status.noProxy** 필드는 설치 구성에 있는 **networking.machineNetwork[].cidr**, **networking.clusterNetwork[].cidr**, **networking.serviceNetwork[]** 필드의 값으로 채워집니다.

Amazon Web Services (AWS), Google Cloud Platform (GCP), Microsoft Azure 및 Red Hat OpenStack Platform (RHOSP)에 설치하는 경우 **Proxy** 오브젝트 **status.noProxy** 필드도 인스턴스 메타데이터 끝점(**169.254.169.254**)로 채워집니다.

절차

1. **install-config.yaml** 파일을 편집하고 프록시 설정을 추가합니다. 예를 들면 다음과 같습니다.

```

apiVersion: v1
baseDomain: my.domain.com
proxy:
  httpProxy: http://<username>:<pswd>@<ip>:<port> 1
  httpsProxy: https://<username>:<pswd>@<ip>:<port> 2
  noProxy: example.com 3
  additionalTrustBundle: | 4
    -----BEGIN CERTIFICATE-----
    <MY_TRUSTED_CA_CERT>
    -----END CERTIFICATE-----
  ...

```

- 1 클러스터 외부에서 HTTP 연결을 구축하는 데 사용할 프록시 URL입니다. URL 스키마는 **http**여야 합니다.
- 2 클러스터 외부에서 HTTPS 연결을 구축하는 데 사용할 프록시 URL입니다.
- 3 대상 도메인 이름, IP 주소 또는 프록시에서 제외할 기타 네트워크 CIDR로 이루어진 쉼표로 구분된 목록입니다. 하위 도메인과 일치하려면 도메인 앞에 **.**을 입력합니다. 예를 들어, **.y.com**은 **x.y.com**과 일치하지만 **y.com**은 일치하지 않습니다. *****를 사용하여 모든 대상에 대해 프록시를 바이패스합니다.
- 4 이 값을 제공하면 설치 프로그램에서 추가 CA 인증서를 보유할 **openshift-config** 네임스페이스에 **user-ca-bundle**이라는 구성 맵을 생성합니다. **additionalTrustBundle** 및 하나 이상의 프록시 설정을 제공하는 경우 **프록시** 오브젝트는 **trustedCA** 필드의 **user-ca-bundle** 구성 맵을 참조하도록 구성됩니다. 그러면 Cluster Network Operator에서 **trustedCA** 매개 변수에 대해 지정된 콘텐츠를 RHCOS 신뢰 번들과 병합하는 **trusted-ca-bundle** 구성 맵을 생성합니다. 프록시의 ID 인증서를 RHCOS 트러스트 번들에 있는 기관에서 서명하지 않은 경우 **additionalTrustBundle** 필드가 있어야 합니다.



참고

설치 프로그램에서 프록시 **adinessEndpoints** 필드를 지원하지 않습니다.

2. 파일을 저장해 놓고 OpenShift Container Platform을 설치할 때 참조하십시오.

제공되는 **install-config.yaml** 파일의 프록시 설정을 사용하는 **cluster**라는 이름의 클러스터 전체 프록시가 설치 프로그램에 의해 생성됩니다. 프록시 설정을 제공하지 않아도 **cluster Proxy** 오브젝트는 계속 생성되지만 **spec**은 **nil**이 됩니다.



참고

cluster라는 **Proxy** 오브젝트만 지원되며 추가 프록시는 생성할 수 없습니다.

6.6.6. 클러스터 배포

호환되는 클라우드 플랫폼에 OpenShift Container Platform을 설치할 수 있습니다.



중요

최초 설치 과정에서 설치 프로그램의 **create cluster** 명령을 한 번만 실행할 수 있습니다.

사전 요구 사항

- 클러스터를 호스팅하는 클라우드 플랫폼으로 계정을 구성합니다.
- OpenShift Container Platform 설치 프로그램과 클러스터의 풀 시크릿을 받습니다.

절차

1. 클러스터에 맞춰 구성하여 다음 위치에 저장한 GCP 계정의 서비스 계정 키를 사용하지 않는 기존 GCP 사용자 자격 증명을 삭제합니다.
 - **GOOGLE_CREDENTIALS, GOOGLE_CLOUD_KEYFILE_JSON** 또는 **GLOUD_KEYFILE_JSON** 환경 변수
 - **~/gcp/osServiceAccount.json** 파일
 - **gcloud cli** 기본 자격 증명
2. 설치 프로그램이 포함된 디렉터리로 변경하고 클러스터 배포를 초기화합니다.

```
$ ./openshift-install create cluster --dir <installation_directory> \ 1
--log-level=info 2
```

1 **<installation_directory>** 값으로 사용자 지정한 **./install-config.yaml** 파일의 위치를 지정합니다.

2 다른 설치 세부 사항을 보려면 **info** 대신 **warn, debug** 또는 **error**를 지정합니다.



참고

호스트에 구성된 클라우드 공급자 계정에 클러스터를 배포하기에 충분한 권한이 없는 경우, 설치 프로세스가 중단되고 누락된 권한을 알리는 메시지가 표시됩니다.

클러스터 배포가 완료되면 웹 콘솔로 연결되는 링크와 **kubeadmin** 사용자의 인증 정보가 포함된 클러스터 액세스 지침이 사용자 터미널에 표시됩니다.

출력 예

```
...
INFO Install complete!
INFO To access the cluster as the system:admin user when using 'oc', run 'export
```

```
KUBECONFIG=/home/myuser/install_dir/auth/kubeconfig'
INFO Access the OpenShift web-console here: https://console-openshift-console.apps.mycluster.example.com
INFO Login to the console with user: "kubeadmin", and password: "4vYBz-Ee6gm-ymBZj-Wt5AL"
INFO Time elapsed: 36m22s
```



참고

설치에 성공하면 클러스터 액세스 및 인증 정보도 `<installation_directory>/openshift_install.log`로 출력됩니다.



중요

- 설치 프로그램에서 생성하는 Ignition 구성 파일에 24시간 후에 만료되는 인증서가 포함되어 있습니다. 이 인증서는 그 후에 갱신됩니다. 인증서를 갱신하기 전에 클러스터가 종료되고 24시간이 지난 후에 클러스터가 다시 시작되면 클러스터는 만료된 인증서를 자동으로 복구합니다. 예외적으로 kubelet 인증서를 복구하려면 대기 중인 **node-bootstrapper** 인증서 서명 요청(CSR)을 수동으로 승인해야 합니다. 자세한 내용은 *Recovering from expired control plane certificates* 문서를 참조하십시오.
- 클러스터를 설치한 후 24시간에서 22시간까지의 인증서가 교체되기 때문에 생성된 후 12시간 이내에 Ignition 구성 파일을 사용하는 것이 좋습니다. 12시간 이내에 Ignition 구성 파일을 사용하면 설치 중에 인증서 업데이트가 실행되는 경우 설치 실패를 방지할 수 있습니다.



중요

설치 프로그램에서 생성되는 파일이나 설치 프로그램을 삭제해서는 안 됩니다. 클러스터를 삭제하려면 두 가지가 모두 필요합니다.

3. 선택 사항: 클러스터를 설치하는 데 사용한 서비스 계정의 권한 수를 줄일 수 있습니다.

- 서비스 계정에 **Owner** 역할을 할당한 경우, 해당 역할을 제거하고 **Viewer** 역할로 바꿀 수 있습니다.
- **Service Account Key Admin** 역할이 포함되어 있으면 제거할 수도 있습니다.

6.6.7. 바이너리를 다운로드하여 OpenShift CLI 설치

명령줄 인터페이스를 사용하여 OpenShift Container Platform과 상호 작용하기 위해 OpenShift CLI(**oc**)를 설치할 수 있습니다. Linux, Windows 또는 macOS에 **oc**를 설치할 수 있습니다.



중요

이전 버전의 **oc**를 설치한 경우, OpenShift Container Platform 4.7의 모든 명령을 완료하는데 해당 버전을 사용할 수 없습니다. 새 버전의 **oc**를 다운로드하여 설치합니다.

6.6.7.1. Linux에서 OpenShift CLI 설치

다음 절차를 사용하여 Linux에서 OpenShift CLI(**oc**) 바이너리를 설치할 수 있습니다.

절차

1. Red Hat 고객 포털에서 [OpenShift Container Platform 다운로드 페이지](#) 로 이동합니다.
2. 버전 드롭다운 메뉴에서 적절한 버전을 선택합니다.
3. **OpenShift v4.7 Linux Client(OpenShift v4.7 Linux 클라이언트)** 항목 옆에 있는 **지금 다운로드** 를 클릭하고 파일을 저장합니다.
4. 아카이브의 압축을 풉니다.

```
$ tar xvfz <file>
```

5. **oc** 바이너리를 **PATH**에 있는 디렉터리에 배치합니다.
PATH를 확인하려면 다음 명령을 실행합니다.

```
$ echo $PATH
```

OpenShift CLI를 설치한 후 **oc** 명령을 사용할 수 있습니다.

```
$ oc <command>
```

6.6.7.2. Windows에서 OpenShift CLI 설치

다음 절차에 따라 Windows에 OpenShift CLI(**oc**) 바이너리를 설치할 수 있습니다.

절차

1. Red Hat 고객 포털에서 [OpenShift Container Platform 다운로드 페이지](#) 로 이동합니다.
2. 버전 드롭다운 메뉴에서 적절한 버전을 선택합니다.
3. **OpenShift v4.7 Windows Client** 항목 옆에 있는 **지금 다운로드**를 클릭하고 파일을 저장합니다.
4. ZIP 프로그램으로 아카이브의 압축을 풉니다.
5. **oc** 바이너리를 **PATH**에 있는 디렉터리로 이동합니다.
PATH를 확인하려면 명령 프롬프트를 열고 다음 명령을 실행합니다.

```
C:\> path
```

OpenShift CLI를 설치한 후 **oc** 명령을 사용할 수 있습니다.

```
C:\> oc <command>
```

6.6.7.3. macOS에 OpenShift CLI 설치

다음 절차에 따라 macOS에서 OpenShift CLI(**oc**) 바이너리를 설치할 수 있습니다.

절차

1. Red Hat 고객 포털에서 [OpenShift Container Platform 다운로드 페이지](#) 로 이동합니다.

2. **버전** 드롭다운 메뉴에서 적절한 버전을 선택합니다.
3. **OpenShift v4.7 MacOSX Client** 항목 옆에 있는 **지금 다운로드**를 클릭하고 파일을 저장합니다.
4. 아카이브의 압축을 해제하고 압축을 풉니다.
5. **oc** 바이너리 PATH의 디렉터리로 이동합니다.
PATH를 확인하려면 터미널을 열고 다음 명령을 실행합니다.

```
$ echo $PATH
```

OpenShift CLI를 설치한 후 **oc** 명령을 사용할 수 있습니다.

```
$ oc <command>
```

6.6.8. CLI를 사용하여 클러스터에 로그인

클러스터 **kubeconfig** 파일을 내보내서 기본 시스템 사용자로 클러스터에 로그인할 수 있습니다. **kubeconfig** 파일에는 CLI에서 올바른 클러스터 및 API 서버에 클라이언트를 연결하는 데 사용하는 클러스터에 대한 정보가 포함되어 있습니다. 이 파일은 클러스터별로 고유하며 OpenShift Container Platform 설치 과정에서 생성됩니다.

사전 요구 사항

- OpenShift Container Platform 클러스터를 배포했습니다.
- **oc** CLI를 설치했습니다.

절차

1. **kubeadmin** 인증 정보를 내보냅니다.

```
$ export KUBECONFIG=<installation_directory>/auth/kubeconfig 1
```

1 **<installation_directory>**는 설치 파일을 저장한 디렉터리의 경로를 지정합니다.

2. 내보낸 구성을 사용하여 **oc** 명령을 성공적으로 실행할 수 있는지 확인합니다.

```
$ oc whoami
```

출력 예

```
system:admin
```

6.6.9. 기본 OperatorHub 소스 비활성화

Red Hat 및 커뮤니티 프로젝트에서 제공하는 콘텐츠를 소싱하는 Operator 카탈로그는 OpenShift Container Platform을 설치하는 동안 기본적으로 OperatorHub용으로 구성됩니다. 제한된 네트워크 환경에서는 클러스터 관리자로서 기본 카탈로그를 비활성화해야 합니다.

절차

- **OperatorHub** 오브젝트에 **disableAllDefaultSources: true**를 추가하여 기본 카탈로그의 소스를 비활성화합니다.

```
$ oc patch OperatorHub cluster --type json \
  -p [{"op": "add", "path": "/spec/disableAllDefaultSources", "value": true}]
```

작은 정보

또는 웹 콘솔을 사용하여 카탈로그 소스를 관리할 수 있습니다. **관리자 → 클러스터 설정 → 글로벌 구성 → OperatorHub** 페이지에서 개별 소스를 생성, 삭제, 비활성화, 활성화할 수 있는 소스 탭을 클릭합니다.

6.6.10. OpenShift Container Platform의 Telemetry 액세스

OpenShift Container Platform 4.7에서 클러스터 상태 및 업데이트 성공에 대한 메트릭을 제공하기 위해 기본적으로 실행되는 Telemetry 서비스에는 인터넷 액세스가 필요합니다. 클러스터가 인터넷에 연결되어 있으면 Telemetry가 자동으로 실행되고 [OpenShift Cluster Manager](#)에 클러스터가 자동으로 등록됩니다.

[OpenShift Cluster Manager](#) 인벤토리가 올바르거나 OpenShift Cluster Manager를 사용하여 자동으로 또는 OpenShift Cluster Manager를 사용하여 수동으로 유지 관리되는지 확인한 후 [subscription watch](#)를 사용하여 계정 또는 다중 클러스터 수준에서 OpenShift Container Platform 서브스크립션을 추적합니다.

추가 리소스

- Telemetry 서비스에 대한 자세한 내용은 [원격 상태 모니터링 정보](#)를 참조하십시오.

6.6.11. 다음 단계

- 설치를 확인합니다.
- 클러스터를 사용자 지정합니다.
- Cluster Samples Operator 및 **must-gather** 툴의 [이미지 스트림](#)을 구성합니다.
- 제한된 네트워크에서 [Operator Lifecycle Manager \(OLM\)](#) 사용 방법에 대해 살펴봅니다.
- 클러스터를 설치하는 데 사용한 미러 레지스트리에 신뢰할 수 있는 CA가 있는 경우 [추가 신뢰 저장소](#)를 구성하여 클러스터에 추가합니다.
- 필요한 경우 [원격 상태 보고 옵트아웃](#)을 수행할 수 있습니다.

6.7. GCP의 클러스터를 기존 VPC에 설치

OpenShift Container Platform 4.7 버전에서는 GCP(Google Cloud Platform)의 기존 VPC(Virtual Private Cloud)에 클러스터를 설치할 수 있습니다. 설치 프로그램이 나머지 필수 인프라를 프로비저닝하며, 이후에 추가로 사용자 지정할 수 있습니다. 설치를 사용자 지정하려면 클러스터를 설치하기 전에 **install-config.yaml** 파일에서 매개변수를 수정합니다.

6.7.1. 사전 요구 사항

- [OpenShift Container Platform 설치 및 업데이트](#) 프로세스에 대한 세부 사항을 검토하십시오.
- 클러스터를 호스팅할 [GCP 계정](#)을 구성하십시오.

- 방화벽을 사용하는 경우, 클러스터가 액세스해야 하는 사이트를 허용하도록 방화벽을 구성해야 합니다.
- 시스템의 IAM(ID 및 액세스 관리) 기능을 허용하지 않는 경우, 클러스터 관리자가 수동으로 IAM 인증 정보를 생성 및 유지관리할 수 있습니다. 수동 모드는 클라우드 IAM API에 연결할 수 없는 환경에서도 사용할 수 있습니다.

6.7.2. 사용자 지정 VPC 사용 정보

OpenShift Container Platform 4.7에서는 GCP(Google Cloud Platform)의 기존 VPC(Virtual Private Cloud)에 있는 기존 서브넷에 클러스터를 설치할 수 있습니다. 기존 GCP VPC에 OpenShift Container Platform을 배포하면 새 계정의 한도 제한을 회피하거나 회사의 지침에 따른 운영 제한을 따르기 수월해 집니다. VPC를 직접 생성하는 데 필요한 인프라 생성 권한을 받을 수 없는 경우 이 설치 옵션을 사용합니다. 서브넷에 대한 네트워킹을 구성해야 합니다.

6.7.2.1. VPC 사용 요구사항

VPC CIDR 블록과 머신 네트워크 CIDR의 통합은 비어 있지 않아야 합니다. 서브넷은 시스템 네트워크 내에 있어야 합니다.

설치 프로그램에서 다음 구성 요소를 생성하지 않습니다.

- NAT 게이트웨이
- 서브넷
- 라우팅 테이블
- VPC 네트워크



참고

설치 프로그램을 사용하려면 클라우드 제공 DNS 서버를 사용해야 합니다. 사용자 지정 DNS 서버 사용은 지원되지 않으며 이로 인해 설치에 실패합니다.

6.7.2.2. VPC 검증

제공한 서브넷이 적합한지 확인하기 위해 설치 프로그램이 다음 데이터를 확인합니다.

- 사용자가 지정하는 모든 서브넷이 있는지 여부.
- 컨트롤 플레인 시스템용 서브넷과 컴퓨팅 시스템용 서브넷 1개를 제공합니다.
- 서브넷의 CIDR은 사용자가 지정한 시스템 CIDR에 속합니다.

6.7.2.3. 권한 분할

일부 개인은 클라우드에서 다른 리소스와 다른 리소스를 만들 수 있습니다. 예를 들어 인스턴스, 버킷, 로드 밸런서와 같은 애플리케이션 관련 항목을 생성할 수는 있지만 VPC, 서브넷 또는 인그레스 규칙과 같은 네트워킹 관련 구성 요소는 생성할 수 없습니다.

6.7.2.4. 클러스터 간 격리

OpenShift Container Platform을 기존 네트워크에 배포하면 클러스터 서비스 격리가 다음과 같은 방식으로 감소합니다.

- 동일한 VPC에 여러 OpenShift Container Platform 클러스터를 설치할 수 있습니다.
- ICMP 인그레스가 전체 네트워크에 허용됩니다.
- TCP 22 인그레스(SSH)가 전체 네트워크에 허용됩니다.
- 컨트롤 플레인 TCP 6443 인그레스(Kubernetes API)가 전체 네트워크에 허용됩니다.
- 컨트롤 플레인 TCP 22623 인그레스(MCS)가 전체 네트워크에 허용됩니다.

6.7.3. OpenShift Container Platform 용 인터넷 액세스

OpenShift Container Platform 4.7에서 클러스터를 설치하려면 인터넷 액세스가 필요합니다.

다음의 경우 인터넷 액세스가 필요합니다.

- [OpenShift Cluster Manager](#) 에 액세스하여 설치 프로그램을 다운로드하고 서브스크립션 관리를 수행합니다. 클러스터가 인터넷에 액세스할 수 있고 Telemetry 서비스를 비활성화하지 않은 경우, 클러스터에 자동으로 권한이 부여됩니다.
- [Quay.io](#)에 액세스. 클러스터를 설치하는 데 필요한 패키지를 받을 수 있습니다.
- 클러스터 업데이트를 수행하는 데 필요한 패키지를 받을 수 있습니다.

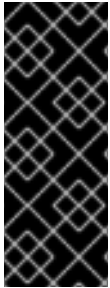

중요

클러스터가 직접 인터넷에 액세스할 수 없는 경우, 프로비저닝하는 일부 유형의 인프라에서 제한된 네트워크 설치를 수행할 수 있습니다. 설치를 수행하는 프로세스에서 필요한 내용을 다운로드한 다음, 이를 사용하여 클러스터를 설치하고 설치 프로그램을 생성하는 데 필요한 패키지로 미리 레지스트리를 채웁니다. 설치 유형에 따라서는 클러스터를 설치하는 환경에 인터넷 액세스가 필요하지 않을 수도 있습니다. 클러스터를 업데이트하기 전에 미리 레지스트리의 내용을 업데이트합니다.

6.7.4. SSH 개인 키 생성 및 에이전트에 추가

클러스터에서 설치 디버깅 또는 재해 복구를 수행하려면 **ssh-agent** 및 설치 프로그램 모두에 SSH 키를 지정해야 합니다. 이 키를 사용하여 공용 클러스터의 부트스트랩 시스템에 액세스하여 설치 문제를 해결할 수 있습니다.



참고

프로덕션 환경에서는 재해 복구 및 디버깅이 필요합니다.

이 키를 사용자 **core**로서 마스터 노드에 SSH를 수행할 수 있습니다. 클러스터를 배포할 때 **core** 사용자의 `~/.ssh/authorized_keys` 목록에 이 키가 추가됩니다.

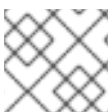

참고

[AWS 키 쌍](#) 과 같이 플랫폼 고유의 방식으로 구성된 키가 아닌 로컬 키를 사용해야 합니다.

프로세스

1. 컴퓨터에 암호 없는 인증용으로 구성된 SSH 키가 없으면 키를 생성합니다. 예를 들어 Linux 운영 체제를 사용하는 컴퓨터에서 다음 명령을 실행합니다.

```
$ ssh-keygen -t ed25519 -N "" \
-f <path>/<file_name> 1
```

- 1 새로운 SSH 키의 경로 및 파일 이름(예 `~/.ssh/id_rsa`)을 지정합니다. 기존 키 쌍이 있는 경우 공개 키가 `~/.ssh` 디렉터리에 있는지 확인하십시오.

이 명령을 실행하면 사용자가 지정한 위치에 암호가 필요하지 않은 SSH 키가 생성됩니다.



참고

x86_64 아키텍처에 FIPS 검증 / 진행 중인 모듈 (Modules in Process) 암호화 라이브러리를 사용하는 OpenShift Container Platform 클러스터를 설치하려면 **ed25519** 알고리즘을 사용하는 키를 생성하지 마십시오. 대신 **rsa** 또는 **ecdsa** 알고리즘을 사용하는 키를 생성합니다.

2. **ssh-agent** 프로세스를 백그라운드 작업으로 시작합니다.

```
$ eval "$(ssh-agent -s)"
```

출력 예

```
Agent pid 31874
```



참고

클러스터가 FIPS 모드인 경우 FIPS 호환 알고리즘만 사용하여 SSH 키를 생성합니다. 키는 RSA 또는 ECDSA여야 합니다.

3. **ssh-agent**에 SSH 개인 키를 추가합니다.

```
$ ssh-add <path>/<file_name> 1
```

출력 예

```
Identity added: /home/<you>/<path>/<file_name> (<computer_name>)
```

- 1 SSH 개인 키의 경로 및 파일 이름을 지정합니다(예: `~/.ssh/id_rsa`).

4. **GOOGLE_APPLICATION_CREDENTIALS** 환경 변수를 서비스 계정 개인 키 파일의 전체 경로로 설정합니다.

```
$ export GOOGLE_APPLICATION_CREDENTIALS="<your_service_account_file>"
```

5. 인증 정보가 적용되었는지 확인합니다.

```
$ gcloud auth list
```

다음 단계

- OpenShift Container Platform을 설치할 때 SSH 공개 키를 설치 프로그램에 지정합니다.

6.7.5. 설치 프로그램 받기

OpenShift Container Platform을 설치하기 전에 로컬 컴퓨터에 설치 파일을 다운로드합니다.

사전 요구 사항

- 500MB의 로컬 디스크 공간이 있는 Linux 또는 macOS를 실행하는 컴퓨터가 있습니다.

프로세스

1. OpenShift Cluster Manager 사이트의 [인프라 공급자](#) 페이지에 액세스합니다. Red Hat 계정이 있으면 사용자 자격 증명으로 로그인합니다. 계정이 없으면 계정을 만드십시오.
2. 인프라 공급자를 선택합니다.
3. 설치 유형 페이지로 이동한 다음, 운영 체제에 맞는 설치 프로그램을 다운로드하여 설치 구성 파일을 저장할 디렉터리에 파일을 저장합니다.



중요

설치 프로그램은 클러스터를 설치하는 데 사용하는 컴퓨터에 여러 파일을 만듭니다. 클러스터 설치를 마친 후 설치 프로그램과 설치 프로그램으로 생성되는 파일을 보관해야 합니다. 클러스터를 삭제하려면 두 파일이 모두 필요합니다.



중요

클러스터 설치에 실패하거나 설치 프로그램으로 만든 파일을 삭제해도 클러스터는 제거되지 않습니다. 클러스터를 제거하려면 해당 클라우드 공급자에 적용되는 OpenShift Container Platform 설치 제거 절차를 완료해야 합니다.

4. 설치 프로그램 파일의 압축을 풉니다. 예를 들어 Linux 운영 체제를 사용하는 컴퓨터에서 다음 명령을 실행합니다.

```
$ tar xvf openshift-install-linux.tar.gz
```

5. [Red Hat OpenShift Cluster Manager](#)에서 [설치 풀 시크릿](#) 을 다운로드합니다. 이 풀 시크릿을 사용하면 OpenShift Container Platform 구성 요소에 대한 컨테이너 이미지를 제공하는 Quay.io를 포함하여 인증 기관에서 제공하는 서비스로 인증할 수 있습니다.

6.7.6. 설치 구성 파일 만들기

GCP(Google Cloud Platform)에 설치하는 OpenShift Container Platform 클러스터를 사용자 지정할 수 있습니다.

사전 요구 사항

- OpenShift Container Platform 설치 프로그램과 클러스터의 풀 시크릿을 받습니다.
- 서브스크립션 수준에서 서비스 주체 권한을 획득합니다.

프로세스

1. **install-config.yaml** 파일을 생성합니다.

- a. 설치 프로그램이 포함된 디렉터리로 변경하고 다음 명령을 실행합니다.

```
$ ./openshift-install create install-config --dir <installation_directory> 1
```

1 <installation_directory>는 설치 프로그램이 생성하는 파일을 저장할 디렉터리 이름을 지정합니다.



중요

비어 있는 디렉터리를 지정합니다. 부트스트랩 X.509 인증서와 같은 일부 설치 자산은 단기간에 만료되므로 설치 디렉터리를 재사용해서는 안 됩니다. 다른 클러스터 설치의 개별 파일을 재사용하려면 해당 파일을 사용자 디렉터리에 복사하면 됩니다. 그러나 설치 자산의 파일 이름은 릴리스간에 변경될 수 있습니다. 따라서 이전 OpenShift Container Platform 버전에서 설치 파일을 복사할 때는 주의하십시오.

- b. 화면에 나타나는 지시에 따라 클라우드에 대한 구성 세부 사항을 입력합니다.

- i. 선택 사항: 클러스터 시스템에 액세스하는 데 사용할 SSH 키를 선택합니다.



참고

설치 디버깅 또는 재해 복구를 수행하려는 프로덕션 OpenShift Container Platform 클러스터의 경우 **ssh-agent** 프로세스가 사용하는 SSH 키를 지정합니다.

- ii. 대상 플랫폼으로 **gcp**를 선택합니다.
- iii. 사용자 컴퓨터에 GCP 계정의 서비스 계정 키가 구성되어 있지 않은 경우, GCP에서 해당 키를 가져와 파일의 내용을 붙여 넣거나 파일의 전체 경로를 입력해야 합니다.
- iv. 클러스터를 프로비저닝할 프로젝트 ID를 선택합니다. 구성된 서비스 계정에 의해 기본값이 지정됩니다.
- v. 클러스터를 배포할 리전을 선택합니다.
- vi. 클러스터를 배포할 기본 도메인을 선택합니다. 기본 도메인은 클러스터용으로 생성한 퍼블릭 DNS 영역에 해당합니다.
- vii. 클러스터를 설명할 수 있는 이름을 입력합니다.
- viii. **Red Hat OpenShift Cluster Manager**에서 **폴 시크릿** 을 붙여넣습니다.

2. **install-config.yaml** 파일을 수정합니다. 사용 가능한 매개변수에 대한 자세한 정보는 "설치 구성 매개변수" 섹션에서 확인할 수 있습니다.

3. 여러 클러스터를 설치하는 데 사용할 수 있도록 **install-config.yaml** 파일을 백업합니다.

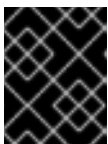

중요

install-config.yaml 파일은 설치 과정에서 사용됩니다. 이 파일을 재사용하려면 지금 백업해야 합니다.

6.7.6.1. 설치 구성 매개변수

OpenShift Container Platform 클러스터를 배포하기 전에 매개변수 값을 제공하여 클러스터를 호스팅할 클라우드 플랫폼에서 사용자 계정을 설명하고 선택사항으로 클러스터의 플랫폼을 사용자 지정합니다.

install-config.yaml 설치 구성 파일을 생성할 때 명령줄을 통해 필요한 매개변수 값을 제공합니다. 클러스터를 사용자 지정하면 **install-config.yaml** 파일을 수정하여 플랫폼에 대한 세부 정보를 제공할 수 있습니다.



참고

설치한 후에는 **install-config.yaml** 파일에서 이러한 매개변수를 수정할 수 없습니다.



중요

openshift-install 명령은 매개변수의 필드 이름을 검증하지 않습니다. 잘못된 이름이 지정되면 관련 파일 또는 오브젝트가 생성되지 않으며 오류가 보고되지 않습니다. 지정된 매개변수의 필드 이름이 올바른지 확인합니다.

6.7.6.1.1. 필수 구성 매개변수

필수 설치 구성 매개변수는 다음 표에 설명되어 있습니다.

표 6.21. 필수 매개 변수

매개 변수	설명	값
apiVersion	install-config.yaml 콘텐츠의 API 버전입니다. 현재 버전은 v1 입니다. 설치 관리자가 이전 API 버전도 지원할 수 있습니다.	문자열
baseDomain	클라우드 공급자의 기본 도메인입니다. 기본 도메인은 OpenShift Container Platform 클러스터 구성 요소에 대한 경로를 생성하는 데 사용됩니다. 클러스터의 전체 DNS 이름은 baseDomain 과 metadata.name 매개변수 값의 조합으로, <metadata.name> . <baseDomain> 형식입니다.	정규화된 도메인 또는 하위 도메인 이름(예: example.com).
metadata	Kubernetes 리소스 ObjectMeta 로 name 매개변수만 사용합니다.	개체
metadata.name	클러스터의 이름입니다. 클러스터의 DNS 레코드는 {{.metadata.name}}.{{.baseDomain}} 형식의 모든 하위 도메인입니다.	소문자, 하이픈(-), 마침표(.)로 구성되는 문자열(예: dev)입니다.

매개변수	설명	값
platform	설치를 수행하는 특정 플랫폼에 대한 구성(aws , baremetal , azure , openstack , ovirt , vsphere)입니다. platform . <platform> 매개변수에 대한 자세한 내용은 다음 표에서 사용자 플랫폼에 해당하는 정보를 참조하십시오.	개체
pullSecret	Red Hat OpenShift Cluster Manager에서 풀 시크릿을 가져와서 Quay.io와 같은 서비스에서 OpenShift Container Platform 구성 요소의 컨테이너 이미지 다운로드를 인증합니다.	<pre>{ "auths":{ "cloud.openshift.com":{ "auth":"b3Blb=", "email":"you@example.com" }, "quay.io":{ "auth":"b3Blb=", "email":"you@example.com" } } }</pre>

6.7.6.1.2. 네트워크 구성 매개변수

기존 네트워크 인프라의 요구 사항에 따라 설치 구성을 사용자 지정할 수 있습니다. 예를 들어 클러스터 네트워크의 IP 주소 블록을 확장하거나 기본값과 다른 IP 주소 블록을 제공할 수 있습니다.

IPv4 주소만 지원됩니다.

표 6.22. 네트워크 매개변수

매개변수	설명	값
networking	클러스터의 네트워크의 구성입니다.	<p>개체</p>  <p>참고</p> <p>설치한 후에는 networking 오브젝트에서 지정된 매개변수를 수정할 수 없습니다.</p>
networking.networkType	설치할 클러스터 네트워크 제공자 CNI(Container Network Interface) 플러그인입니다.	OpenShiftSDN 또는 OVNKubernetes 중 하나이며, 기본값은 OpenShiftSDN 입니다.

매개변수	설명	값
networking.clusterNetwork	Pod의 IP 주소 블록입니다. 기본값은 10.128.0.0/14 이며, 호스트 접두사는 /23 입니다. 여러 IP 주소 블록을 지정하는 경우 블록이 겹치지 않아야 합니다.	개체의 배열입니다. 예를 들면 다음과 같습니다. networking: clusterNetwork: - cidr: 10.128.0.0/14 hostPrefix: 23
networking.clusterNetwork.cidr	networking.clusterNetwork 를 사용하는 경우 필수 항목입니다. IP 주소 블록입니다. IPv4 네트워크입니다.	CIDR(Classless Inter-Domain Routing) 표기법의 IP 주소 블록입니다. IPv4 블록의 접두사 길이는 0 에서 32 사이입니다.
networking.clusterNetwork.hostPrefix	개별 노드 각각에 할당할 서브넷 접두사 길이입니다. 예를 들어 hostPrefix 를 23 으로 설정하는 경우, 지정된 cidr 이외 /23 서브넷이 각 노드에 할당됩니다. 23 의 hostPrefix 값은 $510(2^{(32 - 23)} - 2)$ Pod IP 주소를 제공합니다.	서브넷 접두사입니다. 기본값은 23 입니다.
networking.serviceNetwork	서비스의 IP 주소 블록입니다. 기본값은 172.30.0.0/16 입니다. OpenShift SDN 및 OVN-Kubernetes 네트워크 공급자는 서비스 네트워크에 대한 단일 IP 주소 블록만 지원합니다.	CIDR 형식의 IP 주소 블록이 있는 어레이입니다. 예를 들면 다음과 같습니다. networking: serviceNetwork: - 172.30.0.0/16
networking.machineNetwork	시스템의 IP 주소 블록입니다. 여러 IP 주소 블록을 지정하는 경우 블록이 겹치지 않아야 합니다.	개체의 배열입니다. 예를 들면 다음과 같습니다. networking: machineNetwork: - cidr: 10.0.0.0/16
networking.machineNetwork.cidr	networking.machineNetwork 를 사용하는 경우 필수 항목입니다. IP 주소 블록입니다. libvirt를 제외한 모든 플랫폼의 기본값은 10.0.0.0/16 입니다. libvirt의 기본값은 192.168.126.0/24 입니다.	CIDR 표기법의 IP 네트워크 블록입니다. 예: 10.0.0.0/16  참고 기본 NIC가 상주하는 CIDR과 일치하도록 networking.machineNetwork 를 설정합니다.

6.7.6.1.3. 선택적 구성 매개변수

선택적 설치 구성 매개변수는 다음 표에 설명되어 있습니다.

표 6.23. 선택적 매개변수

매개변수	설명	값
additionalTrustBundle	노드의 신뢰할 수 있는 인증서 스토리지에 추가되는 PEM 인코딩 X.509 인증서 번들입니다. 이 신뢰할 수 있는 번들은 프록시가 구성되었을 때에도 사용할 수 있습니다.	문자열
compute	컴퓨팅 노드를 구성하는 시스템의 구성입니다.	MachinePool 개체의 배열입니다. 자세한 내용은 다음의 "시스템 풀" 표를 참조하십시오.
compute.architecture	풀에 있는 시스템의 명령어 집합 아키텍처를 결정합니다. 이기종 클러스터는 현재 지원되지 않으므로 모든 풀이 동일한 아키텍처를 지정해야 합니다. 유효한 값은 amd64 (기본값)입니다.	문자열
compute.hyperthreading	<p>컴퓨팅 시스템에서 동시 멀티스레딩 또는 hyperthreading 활성화 또는 비활성화 여부를 지정합니다. 시스템 코어의 성능을 높이기 위해 기본적으로 동시 멀티스레딩이 활성화됩니다.</p> <div style="display: flex; align-items: center;">  <div> <p>중요</p> <p>동시 멀티스레딩을 비활성화하는 경우 용량 계획에서 시스템 성능이 크게 저하될 수 있는 문제를 고려해야 합니다.</p> </div> </div>	Enabled 또는 Disabled
compute.name	compute 를 사용하는 경우 필수 항목입니다. 시스템 풀의 이름입니다.	worker
compute.platform	compute 를 사용하는 경우 필수 항목입니다. 이 매개변수를 사용하여 작업자 시스템을 호스팅할 클라우드 공급자를 지정합니다. 이 매개변수 값은 controlPlane.platform 매개변수 값과 일치해야 합니다	aws, azure, gcp, openstack, ovirt, vsphere 또는 {}
compute.replicas	프로비저닝할 컴퓨팅 시스템(작업자 시스템이라고도 함) 수입니다.	2 이상의 양의 정수이며, 기본값은 3 입니다.

매개변수	설명	값
controlPlane	컨트롤 플레인을 구성하는 시스템들의 구성입니다.	MachinePool 개체의 배열입니다. 자세한 내용은 다음의 "시스템 풀" 표를 참조하십시오.
controlPlane.architecture	풀에 있는 시스템의 명령어 집합 아키텍처를 결정합니다. 현재 이기종 클러스터는 지원되지 않으므로 모든 풀에서 동일한 아키텍처를 지정해야 합니다. 유효한 값은 amd64 (기본값)입니다.	문자열
controlPlane.hyperthreading	컨트롤 플레인 시스템에서 동시 멀티스레딩 또는 hyperthreading 활성화 또는 비활성화 여부를 지정합니다. 시스템 코어의 성능을 높이기 위해 기본적으로 동시 멀티스레딩이 활성화됩니다. <div data-bbox="493 878 600 1133" data-label="Image"> </div> <p>중요</p> <p>동시 멀티스레딩을 비활성화하는 경우 용량 계획에서 시스템 성능이 크게 저하될 수 있는 문제를 고려해야 합니다.</p>	Enabled 또는 Disabled
controlPlane.name	controlPlane 을 사용하는 경우 필수 항목입니다. 시스템 풀의 이름입니다.	master
controlPlane.platform	controlPlane 을 사용하는 경우 필수 항목입니다. 이 매개변수를 사용하여 컨트롤 플레인 시스템을 호스팅하는 클라우드 공급자를 지정합니다. 이 매개변수 값은 compute.platform 매개변수 값과 일치해야 합니다.	aws, azure, gcp, openstack, ovirt, vsphere 또는 {}
controlPlane.replicas	프로비저닝하는 컨트롤 플레인 시스템의 수입니다.	지원되는 유일한 값은 기본값인 3 입니다.

매개변수	설명	값
<p>credentialsMode</p>	<p>Cloud Credential Operator (CCO) 모드입니다. 모드가 지정되지 않은 경우 CCO는 여러 모드가 지원되는 플랫폼에서 Mint 모드가 우선으로 되어 지정된 인증 정보의 기능을 동적으로 확인하려고 합니다.</p> <div style="display: flex; align-items: center; margin-top: 20px;">  <div> <p>참고</p> <p>모든 클라우드 공급자에서 모든 CCO 모드가 지원되는 것은 아닙니다. CCO 모드에 대한 자세한 내용은 <i>Cluster Operators</i> 의 <i>Cloud Credential Operator</i> 를 참조하십시오.</p> </div> </div>	<p>Mint, Passthrough, Manual 또는 빈 문자열 ("").</p>
<p>fips</p>	<p>FIPS 모드를 활성화 또는 비활성화합니다. 기본값은 false(비활성화)입니다. FIPS 모드가 활성화되면 OpenShift Container Platform이 실행되는 RHCOS(Red Hat Enterprise Linux CoreOS) 시스템에서 기본 Kubernetes 암호화 제품군은 우회하고 RHCOS와 함께 제공되는 암호화 모듈을 대신 사용합니다.</p> <div style="display: flex; align-items: center; margin-top: 20px;">  <div> <p>중요</p> <p>FIPS 검증 / 진행 중인 모듈 암호화 라이브러리 사용은 x86_64 아키텍처의 OpenShift Container Platform 배포에서만 지원됩니다.</p> </div> </div> <div style="display: flex; align-items: center; margin-top: 20px;">  <div> <p>참고</p> <p>Azure File 스토리지를 사용하는 경우 FIPS 모드를 활성화할 수 없습니다.</p> </div> </div>	<p>false 또는 true</p>
<p>imageContentSources</p>	<p>릴리스 이미지 내용의 소스 및 리포지토리입니다.</p>	<p>개체의 배열입니다. 이 표의 다음 행에 설명된 대로 source와 mirrors(선택 사항)가 포함됩니다.</p>

매개변수	설명	값
imageContentSource s.source	imageContentSources 를 사용하는 경우 필수 항목입니다. 예를 들어 이미지 가져오기 사양에서 사용자가 가리키는 리포지토리를 지정합니다.	문자열
imageContentSource s.mirrors	동일한 이미지를 포함할 수도 있는 하나 이상의 리포지토리를 지정합니다.	문자열 배열
publish	Kubernetes API, OpenShift 경로와 같이 클러스터의 사용자 끝점을 게시하거나 노출하는 방법입니다.	Internal 또는 External 입니다. 인터넷에서 액세스할 수 없는 사설 클러스터를 배포하려면 publish 를 Internal 로 설정합니다. 기본값은 External 입니다.
sshKey	클러스터 시스템 액세스 인증에 필요한 하나 이상의 SSH 키입니다.  <p>참고</p> <p>설치 디버깅 또는 재해복구를 수행하려는 프로젝트 OpenShift Container Platform 클러스터의 경우 ssh-agent 프로세스가 사용하는 SSH 키를 지정합니다.</p>	하나 이상의 키입니다. 예를 들면 다음과 같습니다. <pre>sshKey: <key1> <key2> <key3></pre>

6.7.6.1.4. 추가 GCP(Google Cloud Platform) 구성 매개변수

추가 GCP 구성 매개변수는 다음 표에 설명되어 있습니다.

표 6.24. 추가 GCP 매개변수

매개변수	설명	값
platform.gcp.network	클러스터를 배포할 기존 VPC의 이름입니다.	문자열.

매개변수	설명	값
<code>platform.gcp.region</code>	클러스터를 호스팅하는 GCP 리전의 이름입니다.	유효한 리전 이름 (예: us-central1)
<code>platform.gcp.type</code>	GCP 시스템 유형	GCP 시스템 유형입니다.
<code>platform.gcp.zones</code>	설치 프로그램에서 지정된 MachinePool에 대한 시스템을 생성하는 가용 영역입니다.	us-central1-a 와 같이 유효한 GCP 가용 영역 목록에 YAML 순서로 나열됩니다.
<code>platform.gcp.controlPlaneSubnet</code>	컨트롤 플레인 시스템을 배포할 VPC의 기존 서브넷 이름	서브넷 이름입니다.
<code>platform.gcp.computeSubnet</code>	컴퓨팅 시스템을 배포할 VPC의 기존 서브넷 이름	서브넷 이름입니다.
<code>platform.gcp.licenses</code>	<p>컴퓨팅 이미지에 적용해야 하는 라이선스 URL 목록입니다.</p>  <p>중요</p> <p>licenses 매개변수는 더 이상 사용되지 않는 필드이며 중첩된 가상화는 기본적으로 활성화되어 있습니다. 이 필드를 사용하지 않는 것이 좋습니다.</p>	<p>중첩된 가상화를 활성화하는 라이선스와 같은 라이선스 API와 함께 사용할 수 있는 모든 라이선스입니다. 사전 빌드된 이미지를 생성하는 메커니즘과 함께 이 매개변수를 사용할 수 없습니다. 라이선스 URL을 사용하면 설치 프로그램이 소스 이미지를 사용하기 전에 복사해야 합니다.</p>
<code>platform.gcp.osDiskSizeGB</code>	디스크 크기(GB)입니다.	16GB와 65536GB 사이의 모든 크기입니다.

매개변수	설명	값
platform.gcp.osDisk.diskType	디스크 유형입니다.	기본 pd-ssd 또는 pd-standard 디스크 유형입니다. 컨트롤 플레인 노드는 pd-ssd 디스크 유형이어야 합니다. 작업자 노드는 유형 중 하나일 수 있습니다.
controlPlane.platform.gcp.osDisk.encryptionKey.kmsKeyName	컨트롤 플레인 머신 디스크 암호화에 사용되는 고객 관리 암호화 키의 이름입니다.	암호화 키 이름입니다.
controlPlane.platform.gcp.osDisk.encryptionKey.keyRing	컨트롤 플레인 머신의 경우 KMS 키가 속한 KMS 키 링의 이름입니다.	KMS 키 링의 이름입니다.
controlPlane.platform.gcp.osDisk.encryptionKey.location	컨트롤 플레인 머신의 경우 키 링이 있는 GCP 위치입니다. KMS 위치에 대한 자세한 내용은 Cloud KMS 위치에 대한 Google의 문서 를 참조하십시오.	키 링의 GCP 위치입니다.

매개변수	설명	값
controlPlane.platform.gcp.osDisk.encryptedKey.kmsKey.projectID	컨트롤 플레인 머신의 경우 KMS 키 링이 있는 프로젝트의 ID입니다. 이 값은 설정되지 않은 경우 VM 프로젝트 ID가 기본값입니다.	GCP 프로젝트 ID입니다.
compute.platform.gcp.osDisk.encryptedKey.kmsKeyName	컴퓨팅 머신 디스크 암호화에 사용되는 고객 관리 암호화 키의 이름입니다.	암호화 키 이름입니다.
compute.platform.gcp.osDisk.encryptedKey.kmsKeyRing	컴퓨팅 머신의 경우 KMS 키가 속한 KMS 키 링의 이름입니다.	KMS 키 링의 이름입니다.
compute.platform.gcp.osDisk.encryptedKey.kmsKeyLocation	컴퓨팅 머신의 경우 키 링이 있는 GCP 위치입니다. KMS 위치에 대한 자세한 내용은 Cloud KMS 위치 에 대한 Google의 문서를 참조하십시오.	키 링의 GCP 위치입니다.

매개변수	설명	값
<code>compute.platform.gcp.osDisk.encryptionKey.kmsKey.projectID</code>	컴퓨팅 머신의 경우 KMS 키 링이 있는 프로젝트의 ID입니다. 이 값은 설정되지 않은 경우 VM 프로젝트 ID가 기본값입니다.	GCP 프로젝트 ID입니다.

6.7.6.2. GCP용 샘플 사용자 지정 `install-config.yaml` 파일

`install-config.yaml` 파일을 사용자 지정하여 OpenShift Container Platform 클러스터 플랫폼에 대한 자세한 정보를 지정하거나 필수 매개변수 값을 수정할 수 있습니다.



중요

이 샘플 YAML 파일은 참조용으로만 제공됩니다. 설치 프로그램을 사용하여 `install-config.yaml` 파일을 받아서 수정해야 합니다.

```

apiVersion: v1
baseDomain: example.com ①
controlPlane: ② ③
  hyperthreading: Enabled ④
  name: master
  platform:
    gcp:
      type: n2-standard-4
      zones:
        - us-central1-a
        - us-central1-c
    osDisk:
      diskType: pd-ssd
      diskSizeGB: 1024
      encryptionKey: ⑤
      kmsKey:
        name: worker-key
        keyRing: test-machine-keys
        location: global
        projectID: project-id
    replicas: 3
  compute: ⑥ ⑦
    - hyperthreading: Enabled ⑧
      name: worker
      platform:
        gcp:
          type: n2-standard-4

```

```

zones:
- us-central1-a
- us-central1-c
osDisk:
  diskType: pd-standard
  diskSizeGB: 128
  encryptionKey: 9
  kmsKey:
    name: worker-key
    keyRing: test-machine-keys
    location: global
    projectID: project-id
replicas: 3
metadata:
  name: test-cluster 10
networking:
  clusterNetwork:
  - cidr: 10.128.0.0/14
    hostPrefix: 23
  machineNetwork:
  - cidr: 10.0.0.0/16
  networkType: OpenShiftSDN
  serviceNetwork:
  - 172.30.0.0/16
platform:
  gcp:
    projectID: openshift-production 11
    region: us-central1 12
    network: existing_vpc 13
    controlPlaneSubnet: control_plane_subnet 14
    computeSubnet: compute_subnet 15
pullSecret: '{"auths": ...}' 16
fips: false 17
sshKey: ssh-ed25519 AAAA... 18

```

1 10 11 12 16 필수 항목입니다. 설치 프로그램에서 이 값을 입력하라는 메시지를 표시합니다.

2 6 이러한 매개변수와 값을 지정하지 않으면 설치 프로그램은 기본값을 적용합니다.

3 7 **controlPlane** 섹션은 단일 매핑이지만 **compute** 섹션은 일련의 매핑입니다. 서로 다른 데이터 구조의 요구사항을 충족하도록 **compute** 섹션의 첫 번째 줄은 하이픈(-)으로 시작해야 하며 **controlPlane** 섹션의 첫 번째 줄은 하이픈으로 시작할 수 없습니다. 하나의 컨트롤 플레인 풀만 사용 됩니다.

4 8 동시 멀티스레딩 또는 **hyperthreading** 활성화/비활성화 여부를 지정합니다. 시스템 코어의 성능을 높이기 위해 기본적으로 동시 멀티스레딩이 활성화됩니다. 매개변수 값을 **Disabled**로 설정하여 비활성화할 수 있습니다. 일부 클러스터 시스템에서 동시 멀티스레딩을 비활성화할 경우에는 해당 멀티스레딩을 모든 클러스터 시스템에서 비활성화해야 합니다.



중요

동시 멀티스레딩을 비활성화하는 경우 용량 계획에서 시스템 성능이 크게 저하될 수 있는 문제를 고려해야 합니다. 동시 멀티스레딩을 비활성화하는 경우, 사용자 시스템에 더 큰 시스템 유형(예: **n1-standard-8**)을 사용하십시오.

- 59 선택 사항: 가상 시스템과 영구 볼륨을 암호화하는 사용자 지정 암호화 키 섹션입니다. 기본 컴퓨팅 서비스 계정에는 KMS 키를 사용하도록 부여된 권한이 있어야 하며 올바른 IAM 역할을 할당해야 합니다.
- 13 기존 VPC의 이름을 지정합니다.
- 14 컨트롤 플레인 시스템을 배포할 기존 서브넷의 이름을 지정합니다. 지정한 VPC에 속하는 서브넷이어야 합니다.
- 15 컴퓨팅 시스템을 배포할 기존 서브넷의 이름을 지정합니다. 지정한 VPC에 속하는 서브넷이어야 합니다.
- 17 FIPS 모드 활성화 또는 비활성화 여부입니다. 기본적으로 FIPS 모드는 비활성화됩니다. FIPS 모드가 활성화되면 OpenShift Container Platform이 실행되는 RHCOS(Red Hat Enterprise Linux CoreOS) 시스템에서 기본 Kubernetes 암호화 제품군은 우회하고 RHCOS와 함께 제공되는 암호화 모듈을 대신 사용합니다.



중요

FIPS 검증 / 진행 중인 모듈 암호화 라이브러리 사용은 **x86_64** 아키텍처의 OpenShift Container Platform 배포에서만 지원됩니다.

- 18 선택사항으로, 클러스터의 시스템에 액세스하는 데 사용할 **sshKey** 값을 제공할 수도 있습니다.



참고

설치 디버깅 또는 재해 복구를 수행하려는 프로덕션 OpenShift Container Platform 클러스터의 경우 **ssh-agent** 프로세스가 사용하는 SSH 키를 지정합니다.

6.7.7. 추가 리소스

- [머신 세트의 고객 관리 암호화 키 활성화](#)

6.7.7.1. 설치 중 클러스터 단위 프록시 구성

프로덕션 환경에서는 인터넷에 대한 직접 액세스를 거부하고 대신 HTTP 또는 HTTPS 프록시를 제공합니다. **install-config.yaml** 파일에서 프록시 설정을 구성하여 프록시가 사용되도록 새 OpenShift Container Platform 클러스터를 구성할 수 있습니다.

사전 요구 사항

- 기존 **install-config.yaml** 파일이 있습니다.
- 클러스터에서 액세스해야 하는 사이트를 검토하고 프록시를 바이패스해야 하는지 확인했습니다. 기본적으로 호스팅 클라우드 공급자 API에 대한 호출을 포함하여 모든 클러스터 발신(Egress) 트래픽이 프록시됩니다. 필요한 경우 프록시를 바이패스하기 위해 **Proxy** 오브젝트의 **spec.noProxy** 필드에 사이트를 추가했습니다.



참고

Proxy 오브젝트의 **status.noProxy** 필드는 설치 구성에 있는 **networking.machineNetwork[].cidr**, **networking.clusterNetwork[].cidr**, **networking.serviceNetwork[]** 필드의 값으로 채워집니다.

Amazon Web Services (AWS), Google Cloud Platform (GCP), Microsoft Azure 및 Red Hat OpenStack Platform (RHOSP)에 설치하는 경우 **Proxy** 오브젝트 **status.noProxy** 필드도 인스턴스 메타데이터 끝점(**169.254.169.254**)로 채워집니다.

절차

1. **install-config.yaml** 파일을 편집하고 프록시 설정을 추가합니다. 예를 들면 다음과 같습니다.

```

apiVersion: v1
baseDomain: my.domain.com
proxy:
  httpProxy: http://<username>:<pswd>@<ip>:<port> 1
  httpsProxy: https://<username>:<pswd>@<ip>:<port> 2
  noProxy: example.com 3
  additionalTrustBundle: | 4
    -----BEGIN CERTIFICATE-----
    <MY_TRUSTED_CA_CERT>
    -----END CERTIFICATE-----
  ...

```

- 1 클러스터 외부에서 HTTP 연결을 구축하는 데 사용할 프록시 URL입니다. URL 스키마는 **http**여야 합니다.
- 2 클러스터 외부에서 HTTPS 연결을 구축하는 데 사용할 프록시 URL입니다.
- 3 대상 도메인 이름, IP 주소 또는 프록시에서 제외할 기타 네트워크 CIDR로 이루어진 쉼표로 구분된 목록입니다. 하위 도메인과 일치하려면 도메인 앞에 **.**을 입력합니다. 예를 들어, **.y.com**은 **x.y.com**과 일치하지만 **y.com**은 일치하지 않습니다. *****를 사용하여 모든 대상에 대해 프록시를 바이패스합니다.
- 4 이 값을 제공하면 설치 프로그램에서 추가 CA 인증서를 보유할 **openshift-config** 네임스페이스에 **user-ca-bundle**이라는 구성 맵을 생성합니다. **additionalTrustBundle** 및 하나 이상의 프록시 설정을 제공하는 경우 **프록시** 오브젝트는 **trustedCA** 필드의 **user-ca-bundle** 구성 맵을 참조하도록 구성됩니다. 그러면 Cluster Network Operator에서 **trustedCA** 매개 변수에 대해 지정된 콘텐츠를 RHCOS 신뢰 번들과 병합하는 **trusted-ca-bundle** 구성 맵을 생성합니다. 프록시의 ID 인증서를 RHCOS 트러스트 번들에 있는 기관에서 서명하지 않은 경우 **additionalTrustBundle** 필드가 있어야 합니다.



참고

설치 프로그램에서 프록시 **adinessEndpoints** 필드를 지원하지 않습니다.

2. 파일을 저장해 놓고 OpenShift Container Platform을 설치할 때 참조하십시오.

제공되는 **install-config.yaml** 파일의 프록시 설정을 사용하는 **cluster**라는 이름의 클러스터 전체 프록시가 설치 프로그램에 의해 생성됩니다. 프록시 설정을 제공하지 않아도 **cluster Proxy** 오브젝트는 계속 생성되지만 **spec**은 **nil**이 됩니다.



참고

cluster라는 **Proxy** 오브젝트만 지원되며 추가 프록시는 생성할 수 없습니다.

6.7.8. 클러스터 배포

호환되는 클라우드 플랫폼에 OpenShift Container Platform을 설치할 수 있습니다.



중요

최초 설치 과정에서 설치 프로그램의 **create cluster** 명령을 한 번만 실행할 수 있습니다.

사전 요구 사항

- 클러스터를 호스팅하는 클라우드 플랫폼으로 계정을 구성합니다.
- OpenShift Container Platform 설치 프로그램과 클러스터의 풀 시크릿을 받습니다.

절차

1. 클러스터에 맞춰 구성하여 다음 위치에 저장한 GCP 계정의 서비스 계정 키를 사용하지 않는 기존 GCP 사용자 자격 증명을 삭제합니다.
 - **GOOGLE_CREDENTIALS, GOOGLE_CLOUD_KEYFILE_JSON** 또는 **GLOUD_KEYFILE_JSON** 환경 변수
 - **~/gcp/osServiceAccount.json** 파일
 - **gcloud cli** 기본 자격 증명
2. 설치 프로그램이 포함된 디렉터리로 변경하고 클러스터 배포를 초기화합니다.

```
$ ./openshift-install create cluster --dir <installation_directory> \ 1
--log-level=info 2
```

1 **<installation_directory>** 값으로 사용자 지정한 **./install-config.yaml** 파일의 위치를 지정합니다.

2 다른 설치 세부 사항을 보려면 **info** 대신 **warn, debug** 또는 **error**를 지정합니다.



참고

호스트에 구성된 클라우드 공급자 계정에 클러스터를 배포하기에 충분한 권한이 없는 경우, 설치 프로세스가 중단되고 누락된 권한을 알리는 메시지가 표시됩니다.

클러스터 배포가 완료되면 웹 콘솔로 연결되는 링크와 **kubeadmin** 사용자의 인증 정보가 포함된 클러스터 액세스 지침이 사용자 터미널에 표시됩니다.

출력 예

```
...
INFO Install complete!
INFO To access the cluster as the system:admin user when using 'oc', run 'export
```

```

KUBECONFIG=/home/myuser/install_dir/auth/kubeconfig'
INFO Access the OpenShift web-console here: https://console-openshift-console.apps.mycluster.example.com
INFO Login to the console with user: "kubeadmin", and password: "4vYBz-Ee6gm-ymBZj-Wt5AL"
INFO Time elapsed: 36m22s

```



참고

설치에 성공하면 클러스터 액세스 및 인증 정보도 `<installation_directory>/openshift_install.log`로 출력됩니다.

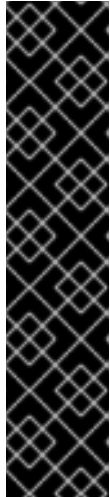

중요

- 설치 프로그램에서 생성하는 Ignition 구성 파일에 24시간 후에 만료되는 인증서가 포함되어 있습니다. 이 인증서는 그 후에 갱신됩니다. 인증서를 갱신하기 전에 클러스터가 종료되고 24시간이 지난 후에 클러스터가 다시 시작되면 클러스터는 만료된 인증서를 자동으로 복구합니다. 예외적으로 kubelet 인증서를 복구하려면 대기 중인 **node-bootstrapper** 인증서 서명 요청(CSR)을 수동으로 승인해야 합니다. 자세한 내용은 *Recovering from expired control plane certificates* 문서를 참조하십시오.
- 클러스터를 설치한 후 24시간에서 22시간까지의 인증서가 교체되기 때문에 생성된 후 12시간 이내에 Ignition 구성 파일을 사용하는 것이 좋습니다. 12시간 이내에 Ignition 구성 파일을 사용하면 설치 중에 인증서 업데이트가 실행되는 경우 설치 실패를 방지할 수 있습니다.



중요

설치 프로그램에서 생성되는 파일이나 설치 프로그램을 삭제해서는 안 됩니다. 클러스터를 삭제하려면 두 가지가 모두 필요합니다.

3. 선택 사항: 클러스터를 설치하는 데 사용한 서비스 계정의 권한 수를 줄일 수 있습니다.

- 서비스 계정에 **Owner** 역할을 할당한 경우, 해당 역할을 제거하고 **Viewer** 역할로 바꿀 수 있습니다.
- **Service Account Key Admin** 역할이 포함되어 있으면 제거할 수도 있습니다.

6.7.9. 바이너리를 다운로드하여 OpenShift CLI 설치

명령줄 인터페이스를 사용하여 OpenShift Container Platform과 상호 작용하기 위해 OpenShift CLI(**oc**)를 설치할 수 있습니다. Linux, Windows 또는 macOS에 **oc**를 설치할 수 있습니다.



중요

이전 버전의 **oc**를 설치한 경우, OpenShift Container Platform 4.7의 모든 명령을 완료하는데 해당 버전을 사용할 수 없습니다. 새 버전의 **oc**를 다운로드하여 설치합니다.

6.7.9.1. Linux에서 OpenShift CLI 설치

다음 절차를 사용하여 Linux에서 OpenShift CLI(**oc**) 바이너리를 설치할 수 있습니다.

절차

1. Red Hat 고객 포털에서 [OpenShift Container Platform 다운로드 페이지](#) 로 이동합니다.
2. 버전 드롭다운 메뉴에서 적절한 버전을 선택합니다.
3. **OpenShift v4.7 Linux Client(OpenShift v4.7 Linux 클라이언트)** 항목 옆에 있는 **지금 다운로드** 를 클릭하고 파일을 저장합니다.
4. 아카이브의 압축을 풉니다.

```
$ tar xvzf <file>
```

5. **oc** 바이너리를 **PATH**에 있는 디렉터리에 배치합니다.
PATH를 확인하려면 다음 명령을 실행합니다.

```
$ echo $PATH
```

OpenShift CLI를 설치한 후 **oc** 명령을 사용할 수 있습니다.

```
$ oc <command>
```

6.7.9.2. Windows에서 OpenShift CLI 설치

다음 절차에 따라 Windows에 OpenShift CLI(**oc**) 바이너리를 설치할 수 있습니다.

절차

1. Red Hat 고객 포털에서 [OpenShift Container Platform 다운로드 페이지](#) 로 이동합니다.
2. 버전 드롭다운 메뉴에서 적절한 버전을 선택합니다.
3. **OpenShift v4.7 Windows Client** 항목 옆에 있는 **지금 다운로드**를 클릭하고 파일을 저장합니다.
4. ZIP 프로그램으로 아카이브의 압축을 풉니다.
5. **oc** 바이너리를 **PATH**에 있는 디렉터리로 이동합니다.
PATH를 확인하려면 명령 프롬프트를 열고 다음 명령을 실행합니다.

```
C:\> path
```

OpenShift CLI를 설치한 후 **oc** 명령을 사용할 수 있습니다.

```
C:\> oc <command>
```

6.7.9.3. macOS에 OpenShift CLI 설치

다음 절차에 따라 macOS에서 OpenShift CLI(**oc**) 바이너리를 설치할 수 있습니다.

절차

1. Red Hat 고객 포털에서 [OpenShift Container Platform 다운로드 페이지](#) 로 이동합니다.

2. **버전** 드롭다운 메뉴에서 적절한 버전을 선택합니다.
3. **OpenShift v4.7 MacOSX Client** 항목 옆에 있는 **지금 다운로드**를 클릭하고 파일을 저장합니다.
4. 아카이브의 압축을 해제하고 압축을 풉니다.
5. **oc** 바이너리 PATH의 디렉터리로 이동합니다.
PATH를 확인하려면 터미널을 열고 다음 명령을 실행합니다.

```
$ echo $PATH
```

OpenShift CLI를 설치한 후 **oc** 명령을 사용할 수 있습니다.

```
$ oc <command>
```

6.7.10. CLI를 사용하여 클러스터에 로그인

클러스터 **kubeconfig** 파일을 내보내서 기본 시스템 사용자로 클러스터에 로그인할 수 있습니다. **kubeconfig** 파일에는 CLI에서 올바른 클러스터 및 API 서버에 클라이언트를 연결하는 데 사용하는 클러스터에 대한 정보가 포함되어 있습니다. 이 파일은 클러스터별로 고유하며 OpenShift Container Platform 설치 과정에서 생성됩니다.

사전 요구 사항

- OpenShift Container Platform 클러스터를 배포했습니다.
- **oc** CLI를 설치했습니다.

절차

1. **kubeadmin** 인증 정보를 내보냅니다.

```
$ export KUBECONFIG=<installation_directory>/auth/kubeconfig 1
```

1 **<installation_directory>**는 설치 파일을 저장한 디렉터리의 경로를 지정합니다.

2. 내보낸 구성을 사용하여 **oc** 명령을 성공적으로 실행할 수 있는지 확인합니다.

```
$ oc whoami
```

출력 예

```
system:admin
```

추가 리소스

- OpenShift Container Platform 웹 콘솔 액세스 및 이해에 대한 자세한 내용은 [웹 콘솔에 액세스](#)를 참조하십시오.

6.7.11. OpenShift Container Platform의 Telemetry 액세스

OpenShift Container Platform 4.7에서 클러스터 상태 및 업데이트 성공에 대한 메트릭을 제공하기 위해 기본적으로 실행되는 Telemetry 서비스에는 인터넷 액세스가 필요합니다. 클러스터가 인터넷에 연결되어 있으면 Telemetry가 자동으로 실행되고 [OpenShift Cluster Manager](#)에 클러스터가 자동으로 등록됩니다.

[OpenShift Cluster Manager](#) 인벤토리가 올바르거나 OpenShift Cluster Manager를 사용하여 자동으로 또는 OpenShift Cluster Manager를 사용하여 수동으로 유지 관리되는지 확인한 후 [subscription watch](#)를 사용하여 계정 또는 다중 클러스터 수준에서 OpenShift Container Platform 서브스크립션을 추적합니다.

추가 리소스

- Telemetry 서비스에 대한 자세한 내용은 [원격 상태 모니터링 정보](#)를 참조하십시오.

6.7.12. 다음 단계

- [클러스터를 사용자 지정합니다.](#)
- 필요한 경우 [원격 상태 보고 옵트아웃](#)을 수행할 수 있습니다.

6.8. GCP에 개인 클러스터 설치

OpenShift Container Platform 4.7 버전에서는 GCP(Google Cloud Platform)의 기존 VPC에 프라이빗 클러스터를 설치할 수 있습니다. 설치 프로그램이 나머지 필수 인프라를 프로비저닝하며, 이후에 추가로 사용자 지정할 수 있습니다. 설치를 사용자 지정하려면 클러스터를 설치하기 전에 `install-config.yaml` 파일에서 매개변수를 수정합니다.

6.8.1. 사전 요구 사항

- [OpenShift Container Platform 설치 및 업데이트](#) 프로세스에 대한 세부 사항을 검토하십시오.
- 클러스터를 호스팅할 [GCP 계정을 구성](#)하십시오.
- 방화벽을 사용하는 경우, 클러스터가 액세스해야 하는 [사이트를 허용하도록 방화벽을 구성](#)해야 합니다.
- 시스템의 IAM(ID 및 액세스 관리) 기능을 허용하지 않는 경우, 클러스터 관리자가 [수동으로 IAM 인증 정보를 생성 및 유지관리](#)할 수 있습니다. 수동 모드는 클라우드 IAM API에 연결할 수 없는 환경에서도 사용할 수 있습니다.

6.8.2. 프라이빗 클러스터

외부 엔드 포인트를 노출하지 않는 비공개 OpenShift Container Platform 클러스터를 배포할 수 있습니다. 프라이빗 클러스터는 내부 네트워크에서만 액세스할 수 있으며 인터넷에 노출되지 않습니다.

기본적으로 OpenShift Container Platform은 공개적으로 액세스 가능한 DNS 및 끝점을 사용하여 프로비저닝됩니다. 따라서 개인 클러스터를 배포할 때 클러스터에서 DNS, Ingress Controller 및 API 서버를 비공개로 설정할 수 있습니다. 즉 클러스터 리소스는 내부 네트워크에서만 액세스할 수 있고 인터넷에는 노출되지 않습니다.

프라이빗 클러스터를 배포하려면 요구사항을 충족하는 기존 네트워킹을 사용해야 합니다. 네트워크의 다른 클러스터 사이에 클러스터 리소스를 공유할 수 있습니다.

또한 프로비저닝하는 클라우드에 대한 API 서비스, 프로비저닝하는 네트워크의 호스트, 설치 미디어를 받기 위해 필요한 인터넷 등에 액세스 권한이 있는 시스템에서 프라이빗 클러스터를 배포해야 합니다. 이러한 액세스 요구사항을 충족하고 회사의 지침을 따르는 모든 시스템을 사용할 수 있습니다. 클라우드 네트워크의 배스천 호스트 또는 VPN을 통해 네트워크에 액세스할 수 있는 시스템 등을 예로 들 수 있습니다.

6.8.2.1. GCP의 프라이빗 클러스터

GCP(Google Cloud Platform)에 프라이빗 클러스터를 생성하려면 클러스터를 호스팅할 기존 프라이빗 VPC와 서브넷을 제공해야 합니다. 또한 설치 프로그램에서 클러스터에 필요한 DNS 레코드를 확인할 수 있어야 합니다. 설치 프로그램은 내부 트래픽용 Ingress Operator 및 API 서버를 구성합니다.

클러스터가 GCP API에 액세스하려면 여전히 인터넷 접속이 필요합니다.

다음은 프라이빗 클러스터를 설치할 때 필요하지 않거나 생성되지 않는 항목들입니다.

- 퍼블릭 서브넷
- 퍼블릭 인그레스를 지원하는 퍼블릭 네트워크 로드 밸런서
- 클러스터의 **baseDomain**과 일치하는 퍼블릭 DNS 영역

사용자가 지정하는 **baseDomain**을 사용하여 설치 프로그램에서 프라이빗 DNS 영역과 클러스터에 필요한 레코드를 생성합니다. Operator가 클러스터에 대한 공용 레코드를 생성하지 않고 사용자가 지정하는 프라이빗 서브넷에 모든 클러스터 시스템이 배치되도록 클러스터가 구성됩니다.

소스 태그를 기반으로 외부 로드 밸런서에 액세스를 제한할 수 없기 때문에 프라이빗 클러스터에서는 내부 로드 밸런서만을 사용하여 내부 인스턴스에 액세스를 허용합니다.

내부 로드 밸런서는 네트워크 로드 밸런서가 사용하는 대상 풀이 아닌 인스턴스 그룹에 의존합니다. 해당 그룹에 인스턴스가 없는 경우에도 각 영역에 대한 인스턴스 그룹이 설치 프로그램에 의해 생성됩니다.

- 클러스터 IP 주소는 내부 전용입니다.
- 한 가지 전달 규칙이 Kubernetes API 및 시스템 구성 서버 포트를 모두 관리합니다.
- 백엔드 서비스는 각 영역의 인스턴스 그룹과 부트스트랩 인스턴스 그룹(존재하는 동안)으로 구성됩니다.
- 방화벽에는 내부 소스 범위만을 기반으로 하는 단일 규칙이 사용됩니다.

6.8.2.1.1. 제한

로드 밸런서 기능의 차이로 인해 시스템 구성 서버의 상태 검사 **/healthz**는 실행되지 않습니다. 내부 로드 밸런서 두 개가 단일 IP 주소를 공유할 수는 없지만 네트워크 로드 밸런서 두 개는 하나의 외부 IP 주소를 공유할 수 있습니다. 대신 전적으로 포트 6443의 **/readyz** 검사에 의해 인스턴스 상태가 결정됩니다.

6.8.3. 사용자 지정 VPC 사용 정보

OpenShift Container Platform 4.7에서는 GCP(Google Cloud Platform)의 기존 VPC에 클러스터를 설치할 수 있습니다. 이때 VPC 및 라우팅 규칙 내의 기존 서브넷도 사용해야 합니다.

기존 GCP VPC에 OpenShift Container Platform을 배포하면 새 계정의 한도 제한을 회피하거나 회사의 지침에 따른 운영 제한을 따르기 수월해집니다. 이 방법은 VPC를 직접 생성하는 데 필요한 인프라 생성 권한을 받을 수 없을 때 사용하기 좋은 대안입니다.

6.8.3.1. VPC 사용 요구사항

설치 프로그램에서 다음 구성 요소를 더 이상 생성하지 않습니다:

- VPC

- 서브넷
- 클라우드 라우터
- 클라우드 NAT
- NAT IP 주소

사용자 지정 VPC를 사용하는 경우, 사용할 클러스터와 설치 프로그램에 맞게 VPC와 해당 서브넷을 구성해야 합니다. 설치 프로그램에서 사용할 클러스터의 네트워크 범위를 세분하거나 서브넷에 대한 라우팅 테이블을 설정하거나 DHCP와 같은 VPC 옵션을 설정할 수 없으므로 클러스터를 설치하기 전에 직접 해당 작업을 수행해야 합니다.

사용자 VPC와 서브넷이 다음과 같은 특성을 충족해야 합니다.

- OpenShift Container Platform 클러스터를 배포하는 것과 동일한 GCP 프로젝트에 VPC가 있어야 합니다.
- 컨트롤 플레인 및 컴퓨팅 시스템으로부터 인터넷 액세스가 가능하려면 서브넷의 Cloud NAT으로 이그레스가 가능하도록 Cloud NAT을 구성해야 합니다. 이러한 시스템에는 공용 주소가 없습니다. 인터넷에 액세스할 필요가 없는 경우에도 VPC 네트워크로 이그레스를 허용해야만 설치 프로그램과 이미지를 받을 수 있습니다. 공유 서브넷에 여러 Cloud NAT를 구성할 수 없기 때문에 설치 프로그램에서 구성할 수 없습니다.

제공한 서브넷이 적합한지 확인하기 위해 설치 프로그램이 다음 데이터를 확인합니다.

- 사용자가 지정하는 모든 서브넷이 존재하며 지정한 VPC에 속합니다.
- 서브넷 CIDR이 시스템 CIDR에 속합니다.
- 클러스터 컨트롤 플레인 및 컴퓨팅 시스템을 배포할 서브넷을 제공해야 합니다. 두 시스템 유형 모두에 동일한 서브넷을 사용할 수 있습니다.

기존 VPC를 사용하는 클러스터를 제거해도 VPC는 삭제되지 않습니다.

6.8.3.2. 권한 분할

OpenShift Container Platform 4.3부터 클러스터를 배포하는 데 설치 프로그램에서 프로비저닝한 인프라 클러스터에 필요한 권한 중 일부가 필요하지 않게 되었습니다. 이러한 변경은 회사에서 보유할 수 있는 권한 분할을 모방합니다. 즉, 몇몇 사람이 다른 사람들과 다른 리소스를 클라우드에 생성할 수 있습니다. 예를 들어 인스턴스, 버킷, 로드 밸런서와 같은 애플리케이션 관련 항목을 생성할 수는 있지만 VPC, 서브넷 또는 인그레스 규칙과 같은 네트워킹 관련 구성 요소는 생성할 수 없습니다.

클러스터를 생성할 때 사용하는 GCP 자격 증명에는 서브넷, 라우팅 테이블, 인터넷 게이트웨이, NAT, VPN과 같은 VPC 내 핵심 네트워킹 구성 요소와 VPC를 생성하는 데 필요한 네트워킹 권한이 필요하지 않습니다. 하지만 로드 밸런서, 보안 그룹, 스토리지 및 노드와 같이 클러스터 내 시스템에 필요한 애플리케이션 리소스를 생성하려면 여전히 권한이 필요합니다.

6.8.3.3. 클러스터 간 격리

기존 네트워크에 OpenShift Container Platform을 배포하는 경우, 클러스터의 인프라 ID로 클러스터의 시스템을 참조하는 방화벽 규칙에 따라 클러스터 서비스의 격리가 유지됩니다. 클러스터 내 트래픽만이 허용됩니다.

동일한 VPC에 여러 클러스터를 배포하는 경우, 다음 구성 요소들이 클러스터 간에 액세스를 공유할 수 있습니다.

- 외부 게시 전략을 통해 전역에서 사용 가능한 또는 내부 게시 전략을 통해 네트워크 범위에서 사용 가능한 API
- SSH 및 ICMP 액세스를 위해 머신 CIDR에 열려있는 VM 인스턴스의 포트와 같은 디버깅 도구

6.8.4. OpenShift Container Platform 용 인터넷 액세스

OpenShift Container Platform 4.7에서 클러스터를 설치하려면 인터넷 액세스가 필요합니다.

다음의 경우 인터넷 액세스가 필요합니다.

- [OpenShift Cluster Manager](#) 에 액세스하여 설치 프로그램을 다운로드하고 서브스크립션 관리를 수행합니다. 클러스터가 인터넷에 액세스할 수 있고 Telemetry 서비스를 비활성화하지 않은 경우, 클러스터에 자동으로 권한이 부여됩니다.
- [Quay.io](#)에 액세스. 클러스터를 설치하는 데 필요한 패키지를 받을 수 있습니다.
- 클러스터 업데이트를 수행하는 데 필요한 패키지를 받을 수 있습니다.

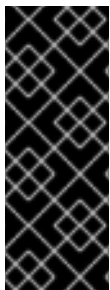

중요

클러스터가 직접 인터넷에 액세스할 수 없는 경우, 프로비저닝하는 일부 유형의 인프라에서 제한된 네트워크 설치를 수행할 수 있습니다. 설치를 수행하는 프로세스에서 필요한 내용을 다운로드한 다음, 이를 사용하여 클러스터를 설치하고 설치 프로그램을 생성하는 데 필요한 패키지로 미리 레지스트리를 채웁니다. 설치 유형에 따라서는 클러스터를 설치하는 환경에 인터넷 액세스가 필요하지 않을 수도 있습니다. 클러스터를 업데이트하기 전에 미리 레지스트리의 내용을 업데이트합니다.

6.8.5. SSH 개인 키 생성 및 에이전트에 추가

클러스터에서 설치 디버깅 또는 재해 복구를 수행하려면 **ssh-agent** 및 설치 프로그램 모두에 SSH 키를 지정해야 합니다. 이 키를 사용하여 공용 클러스터의 부트스트랩 시스템에 액세스하여 설치 문제를 해결할 수 있습니다.

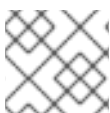

참고

프로덕션 환경에서는 재해 복구 및 디버깅이 필요합니다.

이 키를 사용자 **core**로서 마스터 노드에 SSH를 수행할 수 있습니다. 클러스터를 배포할 때 **core** 사용자의 `~/.ssh/authorized_keys` 목록에 이 키가 추가됩니다.



참고

[AWS 키 쌍](#) 과 같이 플랫폼 고유의 방식으로 구성된 키가 아닌 로컬 키를 사용해야 합니다.

프로세스

1. 컴퓨터에 암호 없는 인증용으로 구성된 SSH 키가 없으면 키를 생성합니다. 예를 들어 Linux 운영 체제를 사용하는 컴퓨터에서 다음 명령을 실행합니다.

```
$ ssh-keygen -t ed25519 -N ""
-f <path>/<file_name> 1
```

- 1 새로운 SSH 키의 경로 및 파일 이름(예 `~/.ssh/id_rsa`)을 지정합니다. 기존 키 쌍이 있는 경우 공개 키가 `~/.ssh` 디렉터리에 있는지 확인하십시오.

이 명령을 실행하면 사용자가 지정한 위치에 암호가 필요하지 않은 SSH 키가 생성됩니다.



참고

x86_64 아키텍처에 FIPS 검증 / 진행 중인 모듈 (Modules in Process) 암호화 라이브러리를 사용하는 OpenShift Container Platform 클러스터를 설치하려면 **ed25519** 알고리즘을 사용하는 키를 생성하지 마십시오. 대신 **rsa** 또는 **ecdsa** 알고리즘을 사용하는 키를 생성합니다.

2. **ssh-agent** 프로세스를 백그라운드 작업으로 시작합니다.

```
$ eval "$(ssh-agent -s)"
```

출력 예

```
Agent pid 31874
```



참고

클러스터가 FIPS 모드인 경우 FIPS 호환 알고리즘만 사용하여 SSH 키를 생성합니다. 키는 RSA 또는 ECDSA여야 합니다.

3. **ssh-agent**에 SSH 개인 키를 추가합니다.

```
$ ssh-add <path>/<file_name> 1
```

출력 예

```
Identity added: /home/<you>/<path>/<file_name> (<computer_name>)
```

- 1 SSH 개인 키의 경로 및 파일 이름을 지정합니다(예: `~/.ssh/id_rsa`).

4. **GOOGLE_APPLICATION_CREDENTIALS** 환경 변수를 서비스 계정 개인 키 파일의 전체 경로로 설정합니다.

```
$ export GOOGLE_APPLICATION_CREDENTIALS="<your_service_account_file>"
```

5. 인증 정보가 적용되었는지 확인합니다.

```
$ gcloud auth list
```

다음 단계

- OpenShift Container Platform을 설치할 때 SSH 공개 키를 설치 프로그램에 지정합니다.

6.8.6. 설치 프로그램 받기

OpenShift Container Platform을 설치하기 전에 로컬 컴퓨터에 설치 파일을 다운로드합니다.

사전 요구 사항

- 500MB의 로컬 디스크 공간이 있는 Linux 또는 macOS를 실행하는 컴퓨터가 있습니다.

프로세스

1. OpenShift Cluster Manager 사이트의 [인프라 공급자](#) 페이지에 액세스합니다. Red Hat 계정이 있으면 사용자 자격 증명으로 로그인합니다. 계정이 없으면 계정을 만드십시오.
2. 인프라 공급자를 선택합니다.
3. 설치 유형 페이지로 이동한 다음, 운영 체제에 맞는 설치 프로그램을 다운로드하여 설치 구성 파일을 저장할 디렉터리에 파일을 저장합니다.

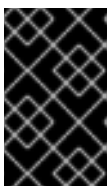

중요

설치 프로그램은 클러스터를 설치하는 데 사용하는 컴퓨터에 여러 파일을 만듭니다. 클러스터 설치를 마친 후 설치 프로그램과 설치 프로그램으로 생성되는 파일을 보관해야 합니다. 클러스터를 삭제하려면 두 파일이 모두 필요합니다.

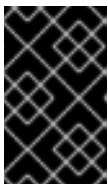

중요

클러스터 설치에 실패하거나 설치 프로그램으로 만든 파일을 삭제해도 클러스터는 제거되지 않습니다. 클러스터를 제거하려면 해당 클라우드 공급자에 적용되는 OpenShift Container Platform 설치 제거 절차를 완료해야 합니다.

4. 설치 프로그램 파일의 압축을 풉니다. 예를 들어 Linux 운영 체제를 사용하는 컴퓨터에서 다음 명령을 실행합니다.

```
$ tar xvf openshift-install-linux.tar.gz
```

5. [Red Hat OpenShift Cluster Manager](#)에서 [설치 풀 시크릿](#) 을 다운로드합니다. 이 풀 시크릿을 사용하면 OpenShift Container Platform 구성 요소에 대한 컨테이너 이미지를 제공하는 Quay.io를 포함하여 인증 기관에서 제공하는 서비스로 인증할 수 있습니다.

6.8.7. 수동으로 설치 구성 파일 만들기

내부 네트워크에서만 액세스할 수 있고 인터넷에 표시되지 않는 프라이빗 OpenShift Container Platform 클러스터 설치의 경우 설치 구성 파일을 수동으로 생성해야 합니다.

사전 요구 사항

- OpenShift Container Platform 설치 프로그램 및 클러스터의 액세스 토큰을 가져옵니다.

프로세스

1. 필요한 설치 자산을 저장할 설치 디렉터리를 만듭니다.

```
$ mkdir <installation_directory>
```

**중요**

디렉토리를 만들어야 합니다. 부트스트랩 X.509 인증서와 같은 일부 설치 자산은 단기간에 만료되므로 설치 디렉토리를 재사용해서는 안 됩니다. 다른 클러스터 설치의 개별 파일을 재사용하려면 해당 파일을 사용자 디렉토리에 복사하면 됩니다. 그러나 설치 자산의 파일 이름은 릴리스간에 변경될 수 있습니다. 따라서 이전 OpenShift Container Platform 버전에서 설치 파일을 복사할 때는 주의하십시오.

2. 다음 **install-config.yaml** 파일 템플릿을 사용자 지정하여 **<installation_directory>**에 저장합니다.

**참고**

이 설정 파일의 이름을 **install-config.yaml**로 지정해야 합니다.

3. 여러 클러스터를 설치하는 데 사용할 수 있도록 **install-config.yaml** 파일을 백업합니다.

**중요**

install-config.yaml 파일은 설치 과정의 다음 단계에서 사용됩니다. 이 시점에서 이를 백업해야 합니다.

6.8.7.1. 설치 구성 매개변수

OpenShift Container Platform 클러스터를 배포하기 전에 매개변수 값을 제공하여 클러스터를 호스팅할 클라우드 플랫폼에서 사용자 계정을 설명하고 선택사항으로 클러스터의 플랫폼을 사용자 지정합니다. **install-config.yaml** 설치 구성 파일을 생성할 때 명령줄을 통해 필요한 매개변수 값을 제공합니다. 클러스터를 사용자 지정하면 **install-config.yaml** 파일을 수정하여 플랫폼에 대한 세부 정보를 제공할 수 있습니다.

**참고**

설치한 후에는 **install-config.yaml** 파일에서 이러한 매개변수를 수정할 수 없습니다.

**중요**

openshift-install 명령은 매개변수의 필드 이름을 검증하지 않습니다. 잘못된 이름이 지정되면 관련 파일 또는 오브젝트가 생성되지 않으며 오류가 보고되지 않습니다. 지정된 매개변수의 필드 이름이 올바른지 확인합니다.

6.8.7.1.1. 필수 구성 매개변수

필수 설치 구성 매개변수는 다음 표에 설명되어 있습니다.

표 6.25. 필수 매개 변수

매개변수	설명	값
------	----	---

매개변수	설명	값
apiVersion	install-config.yaml 콘텐츠의 API 버전입니다. 현재 버전은 v1 입니다. 설치 관리자가 이전 API 버전도 지원할 수 있습니다.	문자열
baseDomain	클라우드 공급자의 기본 도메인입니다. 기본 도메인은 OpenShift Container Platform 클러스터 구성 요소에 대한 경로를 생성하는 데 사용됩니다. 클러스터의 전체 DNS 이름은 baseDomain 과 metadata.name 매개변수 값의 조합으로, <metadata.name> . <baseDomain> 형식입니다.	정규화된 도메인 또는 하위 도메인 이름(예: example.com).
metadata	Kubernetes 리소스 ObjectMeta 로 name 매개변수만 사용합니다.	개체
metadata.name	클러스터의 이름입니다. 클러스터의 DNS 레코드는 {{.metadata.name}}.{{.baseDomain}} 형식의 모든 하위 도메인입니다.	소문자, 하이픈(-), 마침표(.)로 구성되는 문자열(예: dev)입니다.
platform	설치를 수행하는 특정 플랫폼에 대한 구성(aws , baremetal , azure , openstack , ovirt , vsphere)입니다. platform . <platform> 매개변수에 대한 자세한 내용은 다음 표에서 사용자 플랫폼에 해당하는 정보를 참조하십시오.	개체

매개변수	설명	값
pullSecret	Red Hat OpenShift Cluster Manager에서 풀 시크릿 을 가져와서 Quay.io와 같은 서비스에서 OpenShift Container Platform 구성 요소의 컨테이너 이미지 다운로드를 인증합니다.	<pre>{ "auths":{ "cloud.openshift.com":{ "auth":"b3Blb=", "email":"you@example.com" }, "quay.io":{ "auth":"b3Blb=", "email":"you@example.com" } } }</pre>

6.8.7.1.2. 네트워크 구성 매개변수

기존 네트워크 인프라의 요구 사항에 따라 설치 구성을 사용자 지정할 수 있습니다. 예를 들어 클러스터 네트워크의 IP 주소 블록을 확장하거나 기본값과 다른 IP 주소 블록을 제공할 수 있습니다.

IPv4 주소만 지원됩니다.

표 6.26. 네트워크 매개변수

매개변수	설명	값
networking	클러스터의 네트워크의 구성입니다.	<p>개체</p>  <p>참고</p> <p>설치한 후에는 networking 오브젝트에서 지정된 매개변수를 수정할 수 없습니다.</p>
networking.networkType	설치할 클러스터 네트워크 제공자 CNI(Container Network Interface) 플러그인입니다.	OpenShiftSDN 또는 OVNKubernetes 중 하나이며, 기본값은 OpenShiftSDN 입니다.
networking.clusterNetwork	Pod의 IP 주소 블록입니다. 기본값은 10.128.0.0/14 이며, 호스트 접두사는 /23 입니다. 여러 IP 주소 블록을 지정하는 경우 블록이 겹치지 않아야 합니다.	<p>개체의 배열입니다. 예를 들면 다음과 같습니다.</p> <pre>networking: clusterNetwork: - cidr: 10.128.0.0/14 hostPrefix: 23</pre>

매개변수	설명	값
networking.clusterNetwork.cidr	networking.clusterNetwork 를 사용하는 경우 필수 항목입니다. IP 주소 블록입니다. IPv4 네트워크입니다.	CIDR(Classless Inter-Domain Routing) 표기법의 IP 주소 블록입니다. IPv4 블록의 접두사 길이는 0 에서 32 사이입니다.
networking.clusterNetwork.hostPrefix	개별 노드 각각에 할당할 서브넷 접두사 길이입니다. 예를 들어 hostPrefix 를 23 으로 설정하는 경우, 지정된 cidr 이 외 /23 서브넷이 각 노드에 할당됩니다. 23 의 hostPrefix 값은 $510(2^{(32 - 23)} - 2)$ Pod IP 주소를 제공합니다.	서브넷 접두사입니다. 기본값은 23 입니다.
networking.serviceNetwork	서비스의 IP 주소 블록입니다. 기본값은 172.30.0.0/16 입니다. OpenShift SDN 및 OVN-Kubernetes 네트워크 공급자는 서비스 네트워크에 대한 단일 IP 주소 블록만 지원합니다.	CIDR 형식의 IP 주소 블록이 있는 어레이입니다. 예를 들면 다음과 같습니다. <pre>networking: serviceNetwork: - 172.30.0.0/16</pre>
networking.machineNetwork	시스템의 IP 주소 블록입니다. 여러 IP 주소 블록을 지정하는 경우 블록이 겹치지 않아야 합니다.	개체의 배열입니다. 예를 들면 다음과 같습니다. <pre>networking: machineNetwork: - cidr: 10.0.0.0/16</pre>
networking.machineNetwork.cidr	networking.machineNetwork 를 사용하는 경우 필수 항목입니다. IP 주소 블록입니다. libvirt를 제외한 모든 플랫폼의 기본값은 10.0.0.0/16 입니다. libvirt의 기본값은 192.168.126.0/24 입니다.	CIDR 표기법의 IP 네트워크 블록입니다. 예: 10.0.0.0/16  <p>참고</p> <p>기본 NIC가 상주하는 CIDR과 일치하도록 networking.machineNetwork를 설정합니다.</p>



6.8.7.1.3. 선택적 구성 매개변수

선택적 설치 구성 매개변수는 다음 표에 설명되어 있습니다.

표 6.27. 선택적 매개변수

매개변수	설명	값
additionalTrustBundle	노드의 신뢰할 수 있는 인증서 스토리지에 추가되는 PEM 인코딩 X.509 인증서 번들입니다. 이 신뢰할 수 있는 번들은 프록시가 구성되었을 때에도 사용할 수 있습니다.	문자열
compute	컴퓨팅 노드를 구성하는 시스템의 구성입니다.	MachinePool 개체의 배열입니다. 자세한 내용은 다음의 "시스템 풀" 표를 참조하십시오.
compute.architecture	풀에 있는 시스템의 명령어 집합 아키텍처를 결정합니다. 이기종 클러스터는 현재 지원되지 않으므로 모든 풀이 동일한 아키텍처를 지정해야 합니다. 유효한 값은 amd64 (기본값)입니다.	문자열
compute.hyperthreading	<p>컴퓨팅 시스템에서 동시 멀티스레딩 또는 hyperthreading 활성화 또는 비활성화 여부를 지정합니다. 시스템 코어의 성능을 높이기 위해 기본적으로 동시 멀티스레딩이 활성화됩니다.</p> <div style="display: flex; align-items: flex-start;"> <div style="width: 40px; height: 40px; background-color: black; margin-right: 10px;"></div> <div> <p>중요</p> <p>동시 멀티스레딩을 비활성화하는 경우 용량 계획에서 시스템 성능이 크게 저하될 수 있는 문제를 고려해야 합니다.</p> </div> </div>	Enabled 또는 Disabled
compute.name	compute 를 사용하는 경우 필수 항목입니다. 시스템 풀의 이름입니다.	worker
compute.platform	compute 를 사용하는 경우 필수 항목입니다. 이 매개변수를 사용하여 작업자 시스템을 호스팅할 클라우드 공급자를 지정합니다. 이 매개변수 값은 controlPlane.platform 매개변수 값과 일치해야 합니다	aws, azure, gcp, openstack, ovirt, vsphere 또는 {}
compute.replicas	프로비저닝할 컴퓨팅 시스템(작업자 시스템이라고도 함) 수입니다.	2 이상의 양의 정수이며, 기본값은 3 입니다.
controlPlane	컨트롤 플레인을 구성하는 시스템들의 구성입니다.	MachinePool 개체의 배열입니다. 자세한 내용은 다음의 "시스템 풀" 표를 참조하십시오.

매개변수	설명	값
controlPlane.architecture	폴에 있는 시스템의 명령어 집합 아키텍처를 결정합니다. 현재 이기종 클러스터는 지원되지 않으므로 모든 폴에서 동일한 아키텍처를 지정해야 합니다. 유효한 값은 amd64 (기본값)입니다.	문자열
controlPlane.hyperthreading	컨트롤 플레인 시스템에서 동시 멀티스레딩 또는 hyperthreading 활성화 또는 비활성화 여부를 지정합니다. 시스템 코어의 성능을 높이기 위해 기본적으로 동시 멀티스레딩이 활성화됩니다. <div style="display: flex; align-items: center;">  <div> <p>중요</p> <p>동시 멀티스레딩을 비활성화하는 경우 용량 계획에서 시스템 성능이 크게 저하될 수 있는 문제를 고려해야 합니다.</p> </div> </div>	Enabled 또는 Disabled
controlPlane.name	controlPlane 을 사용하는 경우 필수 항목입니다. 시스템 폴의 이름입니다.	master
controlPlane.platform	controlPlane 을 사용하는 경우 필수 항목입니다. 이 매개변수를 사용하여 컨트롤 플레인 시스템을 호스팅하는 클라우드 공급자를 지정합니다. 이 매개변수 값은 compute.platform 매개변수 값과 일치해야 합니다.	aws, azure, gcp, openstack, ovirt, vsphere 또는 {}
controlPlane.replicas	프로비저닝하는 컨트롤 플레인 시스템의 수입니다.	지원되는 유일한 값은 기본값인 3 입니다.

매개변수	설명	값
credentialsMode	<p>Cloud Credential Operator (CCO) 모드입니다. 모드가 지정되지 않은 경우 CCO는 여러 모드가 지원되는 플랫폼에서 Mint 모드가 우선으로 되어 지정된 인증 정보의 기능을 동적으로 확인하려고 합니다.</p>  <p>참고</p> <p>모든 클라우드 공급자에서 모든 CCO 모드가 지원되는 것은 아닙니다. CCO 모드에 대한 자세한 내용은 <i>Cluster Operators</i> 의 <i>Cloud Credential Operator</i> 를 참조하십시오.</p>	Mint, Passthrough, Manual 또는 빈 문자열 ("").
fips	<p>FIPS 모드를 활성화 또는 비활성화합니다. 기본값은 false(비활성화)입니다. FIPS 모드가 활성화되면 OpenShift Container Platform이 실행되는 RHCOS(Red Hat Enterprise Linux CoreOS) 시스템에서 기본 Kubernetes 암호화 제품군은 우회하고 RHCOS와 함께 제공되는 암호화 모듈을 대신 사용합니다.</p>  <p>중요</p> <p>FIPS 검증 / 진행 중인 모듈 암호화 라이브러리 사용은 x86_64 아키텍처의 OpenShift Container Platform 배포에서만 지원됩니다.</p>  <p>참고</p> <p>Azure File 스토리지를 사용하는 경우 FIPS 모드를 활성화할 수 없습니다.</p>	false 또는 true
imageContentSources	릴리스 이미지 내용의 소스 및 리포지토리입니다.	개체의 배열입니다. 이 표의 다음 행에 설명된 대로 source 와 mirrors (선택 사항)가 포함됩니다.

매개변수	설명	값
imageContentSource.s.source	imageContentSources 를 사용하는 경우 필수 항목입니다. 예를 들어 이미지 가져오기 사양에서 사용자가 가리키는 리포지토리를 지정합니다.	문자열
imageContentSource.s.mirrors	동일한 이미지를 포함할 수도 있는 하나 이상의 리포지토리를 지정합니다.	문자열 배열
publish	Kubernetes API, OpenShift 경로와 같이 클러스터의 사용자 끝점을 게시하거나 노출하는 방법입니다.	Internal 또는 External 입니다. 인터넷에서 액세스할 수 없는 사설 클러스터를 배포하려면 publish 를 Internal 로 설정합니다. 기본값은 External 입니다.
sshKey	클러스터 시스템 액세스 인증에 필요한 하나 이상의 SSH 키입니다.  <p>참고</p> <p>설치 디버깅 또는 재해복구를 수행하려는 프로젝트 OpenShift Container Platform 클러스터의 경우 ssh-agent 프로세스가 사용하는 SSH 키를 지정합니다.</p>	하나 이상의 키입니다. 예를 들면 다음과 같습니다. <pre>sshKey: <key1> <key2> <key3></pre>

6.8.7.1.4. 추가 GCP(Google Cloud Platform) 구성 매개변수

추가 GCP 구성 매개변수는 다음 표에 설명되어 있습니다.

표 6.28. 추가 GCP 매개변수

매개변수	설명	값
platform.gcp.network	클러스터를 배포할 기존 VPC의 이름입니다.	문자열.
platform.gcp.region	클러스터를 호스팅하는 GCP 리전의 이름입니다.	유효한 리전 이름 (예: us-central1)
platform.gcp.type	GCP 시스템 유형	GCP 시스템 유형입니다.

매개변수	설명	값
<code>platform.gcp.zones</code>	설치 프로그램에서 지정된 MachinePool에 대한 시스템을 생성하는 가용 영역입니다.	<code>us-central1-a</code> 와 같이 유효한 GCP 가용 영역 목록에 YAML 순서로 나열됩니다.
<code>platform.gcp.controlPlaneSubnet</code>	컨트롤 플레인 시스템을 배포할 VPC의 기존 서브넷 이름	서브넷 이름입니다.
<code>platform.gcp.computeSubnet</code>	컴퓨팅 시스템을 배포할 VPC의 기존 서브넷 이름	서브넷 이름입니다.
<code>platform.gcp.licenses</code>	<p>컴퓨팅 이미지에 적용해야 하는 라이선스 URL 목록입니다.</p>  <p>중요</p> <p>licenses 매개변수는 더 이상 사용되지 않는 필드이며 중첩된 가상화는 기본적으로 활성화되어 있습니다. 이 필드를 사용하지 않는 것이 좋습니다.</p>	<p>중첩된 가상화를 활성화하는 라이선스와 같은 라이선스 API와 함께 사용할 수 있는 모든 라이선스입니다. 사전 빌드된 이미지를 생성하는 메커니즘과 함께 이 매개변수를 사용할 수 없습니다. 라이선스 URL을 사용하면 설치 프로그램이 소스 이미지를 사용하기 전에 복사해야 합니다.</p>
<code>platform.gcp.osDiskSizeGB</code>	디스크 크기(GB)입니다.	16GB와 65536GB 사이의 모든 크기입니다.
<code>platform.gcp.osDiskType</code>	디스크 유형입니다.	기본 pd-ssd 또는 pd-standard 디스크 유형입니다. 컨트롤 플레인 노드는 pd-ssd 디스크 유형이어야 합니다. 작업자 노드는 유형 중 하나일 수 있습니다.

매개변수	설명	값
controlplane.platform.gcp.osDiskEncryptionKey.kmsKeyName	컨트롤 플레인 머신 디스크 암호화에 사용되는 고객 관리 암호화 키의 이름입니다.	암호화 키 이름입니다.
controlplane.platform.gcp.osDiskEncryptionKey.keyRing	컨트롤 플레인 머신의 경우 KMS 키가 속한 KMS 키 링의 이름입니다.	KMS 키 링의 이름입니다.
controlplane.platform.gcp.osDiskEncryptionKey.location	컨트롤 플레인 머신의 경우 키 링이 있는 GCP 위치입니다. KMS 위치에 대한 자세한 내용은 Cloud KMS 위치 에 대한 Google의 문서를 참조하십시오.	키 링의 GCP 위치입니다.
controlplane.platform.gcp.osDiskEncryptionKey.projectID	컨트롤 플레인 머신의 경우 KMS 키 링이 있는 프로젝트의 ID입니다. 이 값은 설정되지 않은 경우 VM 프로젝트 ID가 기본값입니다.	GCP 프로젝트 ID입니다.

매개변수	설명	값
<code>compute.platform.gcp.osDisk.encryptionKey.kmsKeyName</code>	컴퓨팅 머신 디스크 암호화에 사용되는 고객 관리 암호화 키의 이름입니다.	암호화 키 이름입니다.
<code>compute.platform.gcp.osDisk.encryptionKey.keyRing</code>	컴퓨팅 머신의 경우 KMS 키가 속한 KMS 키 링의 이름입니다.	KMS 키 링의 이름입니다.
<code>compute.platform.gcp.osDisk.encryptionKey.location</code>	컴퓨팅 머신의 경우 키 링이 있는 GCP 위치입니다. KMS 위치에 대한 자세한 내용은 Cloud KMS 위치 에 대한 Google의 문서를 참조하십시오.	키 링의 GCP 위치입니다.
<code>compute.platform.gcp.osDisk.encryptionKey.projectID</code>	컴퓨팅 머신의 경우 KMS 키 링이 있는 프로젝트의 ID입니다. 이 값은 설정되지 않은 경우 VM 프로젝트 ID가 기본값입니다.	GCP 프로젝트 ID입니다.

6.8.7.2. GCP용 샘플 사용자 지정 install-config.yaml 파일

install-config.yaml 파일을 사용자 지정하여 OpenShift Container Platform 클러스터 플랫폼에 대한 자세한 정보를 지정하거나 필수 매개변수 값을 수정할 수 있습니다.



중요

이 샘플 YAML 파일은 참조용으로만 제공됩니다. 설치 프로그램을 사용하여 **install-config.yaml** 파일을 받아서 수정해야 합니다.

```

apiVersion: v1
baseDomain: example.com 1
controlPlane: 2 3
  hyperthreading: Enabled 4
  name: master
  platform:
    gcp:
      type: n2-standard-4
      zones:
      - us-central1-a
      - us-central1-c
    osDisk:
      diskType: pd-ssd
      diskSizeGB: 1024
      encryptionKey: 5
      kmsKey:
        name: worker-key
        keyRing: test-machine-keys
        location: global
        projectID: project-id
  replicas: 3
compute: 6 7
- hyperthreading: Enabled 8
  name: worker
  platform:
    gcp:
      type: n2-standard-4
      zones:
      - us-central1-a
      - us-central1-c
    osDisk:
      diskType: pd-standard
      diskSizeGB: 128
      encryptionKey: 9
      kmsKey:
        name: worker-key
        keyRing: test-machine-keys
        location: global
        projectID: project-id
  replicas: 3
metadata:
  name: test-cluster 10
networking:
  clusterNetwork:
  - cidr: 10.128.0.0/14
  hostPrefix: 23

```

```

machineNetwork:
- cidr: 10.0.0.0/16
networkType: OpenShiftSDN
serviceNetwork:
- 172.30.0.0/16
platform:
gcp:
  projectID: openshift-production 11
  region: us-central1 12
  network: existing_vpc 13
  controlPlaneSubnet: control_plane_subnet 14
  computeSubnet: compute_subnet 15
pullSecret: '{"auths": ...}' 16
fips: false 17
sshKey: ssh-ed25519 AAAA... 18
publish: Internal 19

```

1 10 11 12 16 필수 항목입니다. 설치 프로그램에서 이 값을 입력하라는 메시지를 표시합니다.

2 6 이러한 매개변수와 값을 지정하지 않으면 설치 프로그램은 기본값을 적용합니다.

3 7 **controlPlane** 섹션은 단일 매핑이지만 **compute** 섹션은 일련의 매핑입니다. 서로 다른 데이터 구조의 요구사항을 충족하도록 **compute** 섹션의 첫 번째 줄은 하이픈(-)으로 시작해야 하며 **controlPlane** 섹션의 첫 번째 줄은 하이픈으로 시작할 수 없습니다. 하나의 컨트롤 플레인 풀만 사용 됩니다.

4 8 동시 멀티스레딩 또는 **hyperthreading** 활성화/비활성화 여부를 지정합니다. 시스템 코어의 성능을 높이기 위해 기본적으로 동시 멀티스레딩이 활성화됩니다. 매개변수 값을 **Disabled**로 설정하여 비활성화할 수 있습니다. 일부 클러스터 시스템에서 동시 멀티스레딩을 비활성화할 경우에는 해당 멀티스레딩을 모든 클러스터 시스템에서 비활성화해야 합니다.



중요

동시 멀티스레딩을 비활성화하는 경우 용량 계획에서 시스템 성능이 크게 저하될 수 있는 문제를 고려해야 합니다. 동시 멀티스레딩을 비활성화하는 경우, 사용자 시스템에 더 큰 시스템 유형(예: **n1-standard-8**)을 사용하십시오.

5 9 선택 사항: 가상 시스템과 영구 볼륨을 암호화하는 사용자 지정 암호화 키 섹션입니다. 기본 컴퓨팅 서비스 계정에는 KMS 키를 사용하도록 부여된 권한이 있어야 하며 올바른 IAM 역할을 할당해야 합니다. 기본 서비스 계정 이름은 **service-`<project_number>`@compute-system.iam.gserviceaccount.com** 패턴을 따릅니다. 서비스 계정에 대한 올바른 권한을 부여하는 방법에 대한 자세한 내용은 "머신 관리" → "머신 세트 생성" → "GCP에서 머신 세트 생성"을 참조하십시오.

13 기존 VPC의 이름을 지정합니다.

14 컨트롤 플레인 시스템을 배포할 기존 서브넷의 이름을 지정합니다. 지정한 VPC에 속하는 서브넷이어야 합니다.

15 컴퓨팅 시스템을 배포할 기존 서브넷의 이름을 지정합니다. 지정한 VPC에 속하는 서브넷이어야 합니다.

17 FIPS 모드 활성화 또는 비활성화 여부입니다. 기본적으로 FIPS 모드는 비활성화됩니다. FIPS 모드가



중요

FIPS 검증 / 진행중인 모듈 암호화 라이브러리 사용은 **x86_64** 아키텍처의 OpenShift Container Platform 배포에서만 지원됩니다.

- 18 선택사항으로, 클러스터의 시스템에 액세스하는 데 사용할 **sshKey** 값을 제공할 수도 있습니다.



참고

설치 디버깅 또는 재해 복구를 수행하려는 프로덕션 OpenShift Container Platform 클러스터의 경우 **ssh-agent** 프로세스가 사용하는 SSH 키를 지정합니다.

- 19 클러스터의 사용자 엔드포인트를 게시하는 방법. 인터넷에서 액세스할 수 없는 프라이빗 클러스터를 배포하려면 **publish**를 **Internal**로 설정합니다. 기본값은 **External**입니다.

6.8.8. 추가 리소스

- 머신 세트의 고객 관리 암호화 키 활성화

6.8.8.1. 설치 중 클러스터 단위 프록시 구성

프로덕션 환경에서는 인터넷에 대한 직접 액세스를 거부하고 대신 HTTP 또는 HTTPS 프록시를 제공합니다. **install-config.yaml** 파일에서 프록시 설정을 구성하여 프록시가 사용되도록 새 OpenShift Container Platform 클러스터를 구성할 수 있습니다.

사전 요구 사항

- 기존 **install-config.yaml** 파일이 있습니다.
- 클러스터에서 액세스해야 하는 사이트를 검토하고 프록시를 바이패스해야 하는지 확인했습니다. 기본적으로 호스팅 클라우드 공급자 API에 대한 호출을 포함하여 모든 클러스터 발신(Egress) 트래픽이 프록시됩니다. 필요한 경우 프록시를 바이패스하기 위해 **Proxy** 오브젝트의 **spec.noProxy** 필드에 사이트를 추가했습니다.

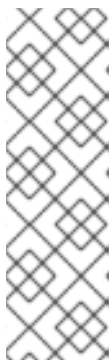

참고

Proxy 오브젝트의 **status.noProxy** 필드는 설치 구성에 있는 **networking.machineNetwork[].cidr**, **networking.clusterNetwork[].cidr**, **networking.serviceNetwork[]** 필드의 값으로 채워집니다.

Amazon Web Services (AWS), Google Cloud Platform (GCP), Microsoft Azure 및 Red Hat OpenStack Platform (RHOSP)에 설치하는 경우 **Proxy** 오브젝트 **status.noProxy** 필드도 인스턴스 메타데이터 끝점(**169.254.169.254**)로 채워집니다.

절차

1. **install-config.yaml** 파일을 편집하고 프록시 설정을 추가합니다. 예를 들면 다음과 같습니다.

```
apiVersion: v1
baseDomain: my.domain.com
proxy:
  httpProxy: http://<username>:<pswd>@<ip>:<port> 1
```

```

httpsProxy: https://<username>:<pswd>@<ip>:<port> 2
noProxy: example.com 3
additionalTrustBundle: | 4
-----BEGIN CERTIFICATE-----
<MY_TRUSTED_CA_CERT>
-----END CERTIFICATE-----
...

```

- 1 클러스터 외부에서 HTTP 연결을 구축하는 데 사용할 프록시 URL입니다. URL 스키마는 **http**여야 합니다.
- 2 클러스터 외부에서 HTTPS 연결을 구축하는 데 사용할 프록시 URL입니다.
- 3 대상 도메인 이름, IP 주소 또는 프록시에서 제외할 기타 네트워크 CIDR로 이루어진 쉼표로 구분된 목록입니다. 하위 도메인과 일치하려면 도메인 앞에 **.**을 입력합니다. 예를 들어, **.y.com**은 **x.y.com**과 일치하지만 **y.com**은 일치하지 않습니다. *****를 사용하여 모든 대상에 대해 프록시를 바이패스합니다.
- 4 이 값을 제공하면 설치 프로그램에서 추가 CA 인증서를 보유할 **openshift-config** 네임스페이스에 **user-ca-bundle**이라는 구성 맵을 생성합니다. **additionalTrustBundle** 및 하나 이상의 프록시 설정을 제공하는 경우 **프록시** 오브젝트는 **trustedCA** 필드의 **user-ca-bundle** 구성 맵을 참조하도록 구성됩니다. 그러면 Cluster Network Operator에서 **trustedCA** 매개 변수에 대해 지정된 콘텐츠를 RHCOS 신뢰 번들과 병합하는 **trusted-ca-bundle** 구성 맵을 생성합니다. 프록시의 ID 인증서를 RHCOS 트러스트 번들에 있는 기관에서 서명하지 않은 경우 **additionalTrustBundle** 필드가 있어야 합니다.



참고

설치 프로그램에서 프록시 **adinessEndpoints** 필드를 지원하지 않습니다.

2. 파일을 저장해 놓고 OpenShift Container Platform을 설치할 때 참조하십시오.

제공되는 **install-config.yaml** 파일의 프록시 설정을 사용하는 **cluster**라는 이름의 클러스터 전체 프록시가 설치 프로그램에 의해 생성됩니다. 프록시 설정을 제공하지 않아도 **cluster Proxy** 오브젝트는 계속 생성되지만 **spec**은 **nil**이 됩니다.



참고

cluster라는 **Proxy** 오브젝트만 지원되며 추가 프록시는 생성할 수 없습니다.

6.8.9. 클러스터 배포

호환되는 클라우드 플랫폼에 OpenShift Container Platform을 설치할 수 있습니다.



중요

최초 설치 과정에서 설치 프로그램의 **create cluster** 명령을 한 번만 실행할 수 있습니다.

사전 요구 사항

- 클러스터를 호스팅하는 클라우드 플랫폼으로 계정을 구성합니다.
- OpenShift Container Platform 설치 프로그램과 클러스터의 풀 시크릿을 받습니다.

절차

1. 설치 프로그램이 포함된 디렉터리로 변경하고 클러스터 배포를 초기화합니다.

```
$ ./openshift-install create cluster --dir <installation_directory> \ 1
--log-level=info 2
```

- 1** <installation_directory>는 다음을 지정합니다.
- 2** 다른 설치 세부 사항을 보려면 **info** 대신 **warn**, **debug** 또는 **error**를 지정합니다.



참고

호스트에 구성된 클라우드 공급자 계정에 클러스터를 배포하기에 충분한 권한이 없는 경우, 설치 프로세스가 중단되고 누락된 권한을 알리는 메시지가 표시됩니다.

클러스터 배포가 완료되면 웹 콘솔로 연결되는 링크와 **kubeadmin** 사용자의 인증 정보가 포함된 클러스터 액세스 지침이 사용자 터미널에 표시됩니다.

출력 예

```
...
INFO Install complete!
INFO To access the cluster as the system:admin user when using 'oc', run 'export
KUBECONFIG=/home/myuser/install_dir/auth/kubeconfig'
INFO Access the OpenShift web-console here: https://console-openshift-
console.apps.mycluster.example.com
INFO Login to the console with user: "kubeadmin", and password: "4vYBz-Ee6gm-ymBZj-
Wt5AL"
INFO Time elapsed: 36m22s
```



참고

설치에 성공하면 클러스터 액세스 및 인증 정보도 <installation_directory>/openshift_install.log로 출력됩니다.



중요

- 설치 프로그램에서 생성하는 Ignition 구성 파일에 24시간 후에 만료되는 인증서가 포함되어 있습니다. 이 인증서는 그 후에 갱신됩니다. 인증서를 갱신하기 전에 클러스터가 종료되고 24시간이 지난 후에 클러스터가 다시 시작되면 클러스터는 만료된 인증서를 자동으로 복구합니다. 예외적으로 kubelet 인증서를 복구하려면 대기 중인 **node-bootstrapper** 인증서 서명 요청(CSR)을 수동으로 승인해야 합니다. 자세한 내용은 *Recovering from expired control plane certificates* 문서를 참조하십시오.
- 클러스터를 설치한 후 24시간에서 22시간까지의 인증서가 교체되기 때문에 생성된 후 12시간 이내에 Ignition 구성 파일을 사용하는 것이 좋습니다. 12시간 이내에 Ignition 구성 파일을 사용하면 설치 중에 인증서 업데이트가 실행되는 경우 설치 실패를 방지할 수 있습니다.

**중요**

설치 프로그램에서 생성되는 파일이나 설치 프로그램을 삭제해서는 안 됩니다. 클러스터를 삭제하려면 두 가지가 모두 필요합니다.

6.8.10. 바이너리를 다운로드하여 OpenShift CLI 설치

명령줄 인터페이스를 사용하여 OpenShift Container Platform과 상호 작용하기 위해 OpenShift CLI(**oc**)를 설치할 수 있습니다. Linux, Windows 또는 macOS에 **oc**를 설치할 수 있습니다.

**중요**

이전 버전의 **oc**를 설치한 경우, OpenShift Container Platform 4.7의 모든 명령을 완료하는데 해당 버전을 사용할 수 없습니다. 새 버전의 **oc**를 다운로드하여 설치합니다.

6.8.10.1. Linux에서 OpenShift CLI 설치

다음 절차를 사용하여 Linux에서 OpenShift CLI(**oc**) 바이너리를 설치할 수 있습니다.

절차

1. Red Hat 고객 포털에서 [OpenShift Container Platform 다운로드 페이지](#)로 이동합니다.
2. **버전** 드롭다운 메뉴에서 적절한 버전을 선택합니다.
3. **OpenShift v4.7 Linux Client(OpenShift v4.7 Linux 클라이언트)** 항목 옆에 있는 **지금 다운로드**를 클릭하고 파일을 저장합니다.
4. 아카이브의 압축을 풉니다.

```
$ tar xvzf <file>
```

5. **oc** 바이너리를 **PATH**에 있는 디렉터리에 배치합니다. **PATH**를 확인하려면 다음 명령을 실행합니다.

```
$ echo $PATH
```

OpenShift CLI를 설치한 후 **oc** 명령을 사용할 수 있습니다.

```
$ oc <command>
```

6.8.10.2. Windows에서 OpenShift CLI 설치

다음 절차에 따라 Windows에 OpenShift CLI(**oc**) 바이너리를 설치할 수 있습니다.

절차

1. Red Hat 고객 포털에서 [OpenShift Container Platform 다운로드 페이지](#)로 이동합니다.
2. **버전** 드롭다운 메뉴에서 적절한 버전을 선택합니다.
3. **OpenShift v4.7 Windows Client** 항목 옆에 있는 **지금 다운로드**를 클릭하고 파일을 저장합니다.

4. ZIP 프로그램으로 아카이브의 압축을 풉니다.
5. **oc** 바이너리를 **PATH**에 있는 디렉터리로 이동합니다.
PATH를 확인하려면 명령 프롬프트를 열고 다음 명령을 실행합니다.

```
C:\> path
```

OpenShift CLI를 설치한 후 **oc** 명령을 사용할 수 있습니다.

```
C:\> oc <command>
```

6.8.10.3. macOS에 OpenShift CLI 설치

다음 절차에 따라 macOS에서 OpenShift CLI(**oc**) 바이너리를 설치할 수 있습니다.

절차

1. Red Hat 고객 포털에서 [OpenShift Container Platform 다운로드 페이지](#) 로 이동합니다.
2. 버전 드롭다운 메뉴에서 적절한 버전을 선택합니다.
3. **OpenShift v4.7 MacOSX Client** 항목 옆에 있는 **지금 다운로드**를 클릭하고 파일을 저장합니다.
4. 아카이브의 압축을 해제하고 압축을 풉니다.
5. **oc** 바이너리 **PATH**의 디렉터리로 이동합니다.
PATH를 확인하려면 터미널을 열고 다음 명령을 실행합니다.

```
$ echo $PATH
```

OpenShift CLI를 설치한 후 **oc** 명령을 사용할 수 있습니다.

```
$ oc <command>
```

6.8.11. CLI를 사용하여 클러스터에 로그인

클러스터 **kubeconfig** 파일을 내보내서 기본 시스템 사용자로 클러스터에 로그인할 수 있습니다.

kubeconfig 파일에는 CLI에서 올바른 클러스터 및 API 서버에 클라이언트를 연결하는 데 사용하는 클러스터에 대한 정보가 포함되어 있습니다. 이 파일은 클러스터별로 고유하며 OpenShift Container Platform 설치 과정에서 생성됩니다.

사전 요구 사항

- OpenShift Container Platform 클러스터를 배포했습니다.
- **oc** CLI를 설치했습니다.

절차

1. **kubeadmin** 인증 정보를 내보냅니다.

```
$ export KUBECONFIG=<installation_directory>/auth/kubeconfig 1
```

1 **<installation_directory>**는 설치 파일을 저장한 디렉터리의 경로를 지정합니다.

2. 내보낸 구성을 사용하여 **oc** 명령을 성공적으로 실행할 수 있는지 확인합니다.

```
$ oc whoami
```

출력 예

```
system:admin
```

추가 리소스

- OpenShift Container Platform 웹 콘솔 액세스 및 이해에 대한 자세한 내용은 [웹 콘솔에 액세스](#)를 참조하십시오.

6.8.12. OpenShift Container Platform의 Telemetry 액세스

OpenShift Container Platform 4.7에서 클러스터 상태 및 업데이트 성공에 대한 메트릭을 제공하기 위해 기본적으로 실행되는 Telemetry 서비스에는 인터넷 액세스가 필요합니다. 클러스터가 인터넷에 연결되어 있으면 Telemetry가 자동으로 실행되고 [OpenShift Cluster Manager](#)에 클러스터가 자동으로 등록됩니다.

[OpenShift Cluster Manager](#) 인벤토리가 올바르거나 OpenShift Cluster Manager를 사용하여 자동으로 또는 OpenShift Cluster Manager를 사용하여 수동으로 유지 관리되는지 확인한 후 [subscription watch](#)를 사용하여 계정 또는 다중 클러스터 수준에서 OpenShift Container Platform 서브스크립션을 추적합니다.

추가 리소스

- Telemetry 서비스에 대한 자세한 내용은 [원격 상태 모니터링 정보](#)를 참조하십시오.

6.8.13. 다음 단계

- [클러스터를 사용자 지정합니다.](#)
- 필요한 경우 [원격 상태 보고 옵트아웃](#)을 수행할 수 있습니다.

6.9. DEPLOYMENT MANAGER 템플릿을 사용하여 GCP의 사용자 프로비저닝 인프라에 클러스터 설치

OpenShift Container Platform 4.7 버전에서는 사용자가 제공하는 인프라를 사용하는 클러스터를 GCP(Google Cloud Platform)에 설치할 수 있습니다.

사용자 제공 인프라 설치 단계가 여기에 요약되어 있습니다. 안내된 단계를 수행하거나 자체 모델링에 유용한 몇 가지 [Deployment Manager](#) 템플릿이 제공됩니다. 여러 다른 방법을 통해 필요한 리소스를 자유롭게 생성할 수도 있습니다.



중요

사용자가 프로비저닝한 인프라 설치를 수행하는 단계는 예시용으로만 제공됩니다. 사용자가 제공하는 인프라를 사용하여 클러스터를 설치하려면 클라우드 공급자 및 OpenShift Container Platform 설치 프로세스에 대한 정보가 필요합니다. 안내된 단계를 수행하거나 자체 모델링에 유용한 몇 가지 Deployment Manager 템플릿이 제공됩니다. 여러 다른 방법을 통해 필요한 리소스를 자유롭게 생성할 수도 있습니다. 템플릿은 예시일 뿐입니다.

6.9.1. 사전 요구 사항

- [OpenShift Container Platform 설치 및 업데이트](#) 프로세스에 대한 세부 사항을 검토하십시오.
- 방화벽을 사용하며 Telemetry를 사용할 예정이면 클러스터가 액세스해야 하는 [사이트를 허용하도록 방화벽을 구성](#)해야 합니다.
- 시스템의 IAM(ID 및 액세스 관리) 기능을 허용하지 않는 경우, 클러스터 관리자가 [수동으로 IAM 인증 정보를 생성 및 유지관리](#)할 수 있습니다. 수동 모드는 클라우드 IAM API에 연결할 수 없는 환경에서도 사용할 수 있습니다.



참고

프로시를 구성하는 경우에도 해당 사이트 목록을 검토하십시오.

6.9.2. 인증서 서명 요청 관리

사용자가 프로비저닝하는 인프라를 사용하는 경우 자동 시스템 관리 기능으로 인해 클러스터의 액세스가 제한되므로 설치한 후 클러스터 인증서 서명 요청(CSR)을 승인하는 메커니즘을 제공해야 합니다. **kube-controller-manager**는 kubelet 클라이언트 CSR만 승인합니다. **machine-approver**는 올바른 시스템에서 발행한 요청인지 확인할 수 없기 때문에 kubelet 자격 증명을 사용하여 요청하는 서비스 인증서의 유효성을 보장할 수 없습니다. kubelet 서빙 인증서 요청의 유효성을 확인하고 요청을 승인하는 방법을 결정하여 구현해야 합니다.

6.9.3. OpenShift Container Platform 용 인터넷 액세스

OpenShift Container Platform 4.7에서 클러스터를 설치하려면 인터넷 액세스가 필요합니다.

다음의 경우 인터넷 액세스가 필요합니다.

- [OpenShift Cluster Manager](#) 에 액세스하여 설치 프로그램을 다운로드하고 서브스크립션 관리를 수행합니다. 클러스터가 인터넷에 액세스할 수 있고 Telemetry 서비스를 비활성화하지 않은 경우, 클러스터에 자동으로 권한이 부여됩니다.
- [Quay.io](#)에 액세스. 클러스터를 설치하는 데 필요한 패키지를 받을 수 있습니다.
- 클러스터 업데이트를 수행하는 데 필요한 패키지를 받을 수 있습니다.



중요

클러스터가 직접 인터넷에 액세스할 수 없는 경우, 프로비저닝하는 일부 유형의 인프라에서 제한된 네트워크 설치를 수행할 수 있습니다. 설치를 수행하는 프로세스에서 필요한 내용을 다운로드한 다음, 이를 사용하여 클러스터를 설치하고 설치 프로그램을 생성하는 데 필요한 패키지로 미리 레지스트리를 채웁니다. 설치 유형에 따라서는 클러스터를 설치하는 환경에 인터넷 액세스가 필요하지 않을 수도 있습니다. 클러스터를 업데이트하기 전에 미리 레지스트리의 내용을 업데이트합니다.

6.9.4. GCP 프로젝트 구성

OpenShift Container Platform을 설치하려면 먼저 호스팅할 GCP(Google Cloud Platform) 프로젝트를 구성해야 합니다.

6.9.4.1. GCP 프로젝트 생성

OpenShift Container Platform을 설치하려면 클러스터를 호스팅할 GCP(Google Cloud Platform) 계정에 프로젝트를 생성해야 합니다.

프로세스

- OpenShift Container Platform 클러스터를 호스팅할 프로젝트를 생성합니다. GCP 문서의 [프로젝트 생성 및 관리](#) 단원을 참조하십시오.



중요

설치 관리자 프로비저닝 인프라를 사용하는 경우 GCP 프로젝트는 Premium Network Service Tier를 사용해야 합니다. 설치 프로그램을 사용하여 설치된 클러스터의 Standard Network Service Tier는 지원되지 않습니다. 설치 프로그램은 **api-int.<cluster_name>.<base_domain>** URL에 대한 내부 로드 밸런싱을 구성합니다.

6.9.4.2. GCP에서 API 서비스 활성화

GCP(Google Cloud Platform) 프로젝트에서 OpenShift Container Platform 설치를 완료하려면 여러 API 서비스에 액세스해야 합니다.

사전 요구 사항

- 클러스터를 호스팅할 프로젝트 생성을 완료했습니다.

프로세스

- 클러스터를 호스팅하는 프로젝트에서 다음과 같은 필수 API 서비스를 활성화합니다. GCP 문서의 [서비스 활성화](#) 단원을 참조하십시오.

표 6.29. 필수 API 서비스

API 서비스	콘솔 서비스 이름
Cloud Deployment Manager V2 API	deploymentmanager.googleapis.com
컴퓨팅 엔진 API	compute.googleapis.com
Google 클라우드 API	cloudapis.googleapis.com
클라우드 리소스 관리자 API	cloudresourcemanager.googleapis.com
Google DNS API	dns.googleapis.com
IAM 서비스 계정 자격 증명 API	iamcredentials.googleapis.com
IAM(ID 및 액세스 관리) API	iam.googleapis.com
서비스 관리 API	servicemanagement.googleapis.com

API 서비스	콘솔 서비스 이름
서비스 사용량 API	serviceusage.googleapis.com
Google 클라우드 스토리지 JSON API	storage-api.googleapis.com
클라우드 스토리지	storage-component.googleapis.com

6.9.4.3. GCP용 DNS 구성

OpenShift Container Platform을 설치하려면 사용하는 GCP(Google Cloud Platform) 계정에 OpenShift Container Platform 클러스터를 호스팅하는 프로젝트와 동일한 프로젝트에 전용 퍼블릭 호스팅 영역이 있어야 합니다. 도메인에 대한 권한도 이 영역에 있어야 합니다. DNS 서비스는 클러스터와 외부 연결에 필요한 클러스터 DNS 확인 및 이름 조회 기능을 제공합니다.

프로세스

1. 도메인 또는 하위 도메인과 등록 기관을 식별합니다. 기존 도메인 및 등록 기관을 이전하거나 GCP 또는 다른 소스를 통해 새 도메인과 등록 기관을 구할 수 있습니다.



참고

새 도메인을 구입하는 경우, 관련 DNS 변경사항이 전과되는 데 시간이 걸릴 수 있습니다. Google을 통한 도메인 구매에 대한 자세한 내용은 [Google 도메인](#)을 참조하십시오.

2. GCP 프로젝트에서 도메인 또는 하위 도메인의 퍼블릭 호스팅 영역을 생성합니다. GCP 문서의 [퍼블릭 영역 생성](#) 단원을 참조하십시오.
적절한 루트 도메인(예: **openshiftcorp.com**) 또는 하위 도메인(예: **clusters.openshiftcorp.com**)을 사용합니다.
3. 호스팅 영역 레코드에서 권한이 있는 새 이름 서버를 추출합니다. GCP 문서의 [클라우드 DNS 이름 서버 조회](#) 단원을 참조하십시오.
일반적으로 네 가지 이름 서버가 있습니다.
4. 도메인에서 사용하는 이름 서버의 등록 기관 레코드를 업데이트합니다. 예를 들어 도메인을 Google 도메인에 등록한 경우 Google 도메인 도움말의 다음 항목을 참조하십시오. [사용자 지정 이름 서버로 전환하는 방법](#).
5. 루트 도메인을 Google Cloud DNS로 마이그레이션했으면 DNS 레코드를 마이그레이션합니다. GCP 문서의 [클라우드 DNS로 마이그레이션](#)을 참조하십시오.
6. 하위 도메인을 사용하는 경우, 회사의 프로시저에 따라 상위 도메인에 위임 레코드를 추가합니다. 이 과정에 회사의 IT 부서 또는 회사의 루트 도메인 및 DNS 서비스를 제어하는 부서에 요청하는 일도 포함될 수 있습니다.

6.9.4.4. GCP 계정 제한

OpenShift Container Platform 클러스터는 여러 GCP(Google Cloud Platform) 구성 요소를 사용하지 않더라도 기본 **할당량**이 기본 OpenShift Container Platform 클러스터 설치가 가능할지 여부에 영향을 미치지 않습니다.

컴퓨팅 및 컨트롤 플레인 시스템 세 개가 포함된 기본 클러스터는 다음과 같은 리소스를 사용합니다. 일부 리소스는 부트스트랩 프로세스 중에만 필요하며 클러스터 배포 후 제거됩니다.

표 6.30. 기본 클러스터에서 사용되는 GCP 리소스

서비스	구성 요소	위치	필요한 총 리소스	부트스트랩 후 제거된 리소스
서비스 계정	IAM	글로벌	5	0
방화벽 규칙	네트워킹	글로벌	11	1
전송 규칙	컴퓨팅	글로벌	2	0
상태 검사	컴퓨팅	글로벌	2	0
이미지	컴퓨팅	글로벌	1	0
네트워크	네트워킹	글로벌	1	0
라우터	네트워킹	글로벌	1	0
라우트	네트워킹	글로벌	2	0
서브네트워크	컴퓨팅	글로벌	2	0
대상 풀	네트워킹	글로벌	2	0



참고

설치하는 동안 할당량이 충분하지 않으면 설치 프로그램에서 초과된 할당량과 리전을 모두 안내하는 오류 메시지를 표시합니다.

실제 클러스터 크기, 예상 클러스터 증가, 계정과 연결된 다른 클러스터의 사용량을 모두 고려해야 합니다. CPU, 고정 IP 주소, 영구 디스크 SSD(스토리지) 할당량이 가장 부족하기 쉬운 할당량입니다.

다음 리전 중 하나에서 클러스터를 배포하려는 경우, 최대 스토리지 할당량을 초과할 것이며, CPU 할당량 제한을 초과할 가능성도 있습니다.

- **asia-east2**
- **asia-northeast2**
- **asia-south1**
- **australia-southeast1**
- **europa-north1**
- **europa-west2**

- europe-west3
- europe-west6
- northamerica-northeast1
- southamerica-east1
- us-west2

GCP 콘솔에서 리소스 할당량을 늘릴 수는 있지만 지원 티켓을 제출해야 할 수도 있습니다. OpenShift Container Platform 클러스터를 설치하기 전에 지원 티켓을 해결할 시간이 충분하도록 조기에 클러스터 크기를 계획해야 합니다.

6.9.4.5. GCP에서 서비스 계정 생성

OpenShift Container Platform에는 Google API의 데이터에 액세스하기 위한 인증 및 승인을 제공하는 GCP(Google Cloud Platform) 서비스 계정이 필요합니다. 프로젝트에 필요한 역할이 포함된 기존 IAM 서비스 계정이 없으면 새로 생성해야 합니다.

사전 요구 사항

- 클러스터를 호스팅할 프로젝트 생성을 완료했습니다.

프로세스

1. OpenShift Container Platform 클러스터를 호스팅하는 데 사용하는 프로젝트에 서비스 계정을 생성합니다. GCP 문서의 [서비스 계정 생성](#) 단원을 참조하십시오.
2. 서비스 계정에 적절한 권한을 부여합니다. 뒤따르는 개별 권한을 부여하거나 **Owner** 역할을 할당할 수 있습니다. [서비스 계정에 특정 리소스에 대한 역할 부여](#) 를 참조하십시오.

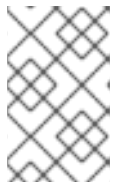

참고

서비스 계정을 프로젝트 소유자로 지정하는 것은 가장 쉽게 필요한 권한을 얻는 방법이며, 서비스 계정으로 프로젝트를 완전히 제어할 수 있음을 의미합니다. 해당 권한을 제공하는 데 따른 위험이 수용 가능한 수준인지 확인해야 합니다.

3. JSON 형식으로 서비스 계정 키를 생성합니다. GCP 문서의 [서비스 계정 키 생성](#) 단원을 참조하십시오.
클러스터를 생성하기 위해서는 서비스 계정 키가 필요합니다.

6.9.4.5.1. 필요한 GCP 권한

생성하는 서비스 계정에 **Owner** 역할을 연결하면 OpenShift Container Platform 설치에 필요한 권한을 포함하여 모든 권한이 해당 서비스 계정에 부여됩니다. OpenShift Container Platform 클러스터를 배포하려면 서비스 계정에 다음과 같은 권한이 필요합니다. 기존 VPC에 클러스터를 배포할 때는 다음 목록에 제시된 특정 네트워킹 권한이 서비스 계정에 필요하지 않습니다.

설치 프로그램에 필요한 역할

- 컴퓨팅 관리자
- 보안 관리자

- 서비스 계정 관리자
- 서비스 계정 사용자
- 스토리지 관리자

설치 과정에서 네트워크 리소스를 생성하는 데 필요한 역할

- DNS 관리자

사용자 프로비저닝 GCP 인프라에 필요한 역할

- 배포 관리자 편집자
- 서비스 계정 키 관리자

선택적 역할

운영자를 위한 제한적 자격 증명을 새로 생성하는 클러스터의 경우 다음 역할을 추가합니다.

- 서비스 계정 키 관리자

컨트롤 플레인 및 컴퓨팅 시스템이 사용하는 서비스 계정에 적용되는 역할입니다.

표 6.31. GCP 서비스 계정 권한

계정	역할
컨트롤 플레인	roles/compute.instanceAdmin
	roles/compute.networkAdmin
	roles/compute.securityAdmin
	roles/storage.admin
	roles/iam.serviceAccountUser
컴퓨팅	roles/compute.viewer
	roles/storage.admin

6.9.4.6. 지원되는 GCP 리전

다음과 같은 GCP(Google Cloud Platform) 리전에 OpenShift Container Platform 클러스터를 배포할 수 있습니다.

- **asia-east1** (대만 장화현)
- **asia-east2** (홍콩)
- **asia-northeast1** (일본 도쿄)

- **asia-northeast2** (일본 오사카)
- **asia-northeast3** (한국 서울)
- **asia-south1** (인도 뭄바이)
- **asia-southeast1** (싱가포르 주룽 웨스트)
- **asia-southeast2** (인도네시아 자카르타)
- **australia-southeast1** (호주 시드니)
- **europa-north1** (핀란드 하미나)
- **europa-west1** (벨기에 생기슬랭)
- **europa-west2** (영국 런던)
- **europa-west3** (독일 프랑크푸르트)
- **europa-west4** (네덜란드 엠스하벤)
- **europa-west6** (스위스 취리히)
- **northamerica-northeast1** (캐나다 퀘벡 주 몬트리올)
- **southamerica-east1** (브라질 상파울루)
- **us-central1** (미국 아이오와 주 카운실 블러프스)
- **us-east1** (미국 사우스 캐롤라이나 주 몽크스 코너)
- **us-east4** (미국 노던 버지니아 주 애쉬번)
- **us-west1** (미국 오레곤 주 델러스)
- **us-west2** (미국 캘리포니아 주 로스앤젤레스)
- **us-west3** (미국 유타 주 솔트레이크시티)
- **us-west4** (미국 네바다 라스베거스)

6.9.4.7. GCP용 CLI 도구 설치 및 구성

사용자 프로그래밍 인프라를 사용하는 OpenShift Container Platform을 GCP(Google Cloud Platform)에 설치하려면 GCP용 CLI 도구를 설치하고 구성해야 합니다.

사전 요구 사항

- 클러스터를 호스팅할 프로젝트 생성을 완료했습니다.
- 서비스 계정 생성과 필요한 권한 부여 작업을 마쳤습니다.

프로세스

1. **\$PATH**에 다음 바이너리를 설치합니다.

- **gcloud**
- **gsutil**

GCP 문서의 [최신 클라우드 SDK 버전 설치](#) 단원을 참조하십시오.

2. 구성된 서비스 계정과 **gcloud** 도구를 사용하여 인증합니다.
GCP 문서의 [서비스 계정 인증](#)을 참조하십시오.

6.9.5. GCP용 설치 파일 생성

사용자 프로비저닝 인프라를 사용하는 OpenShift Container Platform을 GCP(Google Cloud Platform)에 설치하려면 설치 프로그램에서 클러스터를 배포하는 데 필요한 파일을 생성하고 클러스터가 사용할 시스템만을 생성하도록 파일을 수정해야 합니다. **install-config.yaml** 파일, Kubernetes 매니페스트 및 Ignition 구성 파일을 생성하고 사용자 지정합니다. 또한 설치 준비 단계에서 별도의 **var** 파티션을 먼저 설정할 수 있는 옵션이 있습니다.

6.9.5.1. 선택 사항: 별도의 /var 파티션 만들기

OpenShift Container Platform의 디스크 파티션 설정은 설치 프로그램에 맡기는 것이 좋습니다. 그러나 확장하려는 파일 시스템의 일부에 별도의 파티션을 생성해야 하는 경우가 있습니다.

OpenShift 컨테이너 플랫폼은 **/var** 파티션 또는 **/var**의 하위 디렉터리 중 하나에 스토리지를 연결하는 단일 파티션의 추가를 지원합니다. 예를 들면 다음과 같습니다.

- **/var/lib/containers**: 시스템에 더 많은 이미지 및 컨테이너가 추가될 때 확장할 수 있는 컨테이너 관련 콘텐츠가 있습니다.
- **/var/lib/etcd**: etcd 스토리지의 성능 최적화와 같은 목적으로 별도로 유지하려는 데이터를 보유합니다.
- **/var**: 감사와 같은 목적으로 별도로 보관할 수 있는 데이터를 포함합니다.

/var 디렉터리의 콘텐츠를 별도로 저장하면 필요에 따라 해당 영역에 대한 스토리지 확장을 보다 용이하게 하고 나중에 OpenShift Container Platform을 다시 설치하여 해당 데이터를 그대로 보존할 수 있습니다. 이 방법을 사용하면 모든 컨테이너를 다시 가져올 필요가 없으며 시스템을 업데이트할 때 대용량 로그 파일을 복사할 필요도 없습니다.

Red Hat Enterprise Linux CoreOS (RHCOS)를 새로 설치하기 전에 **/var**가 있어야 하므로 다음 절차에서는 OpenShift Container Platform 설치의 **openshift-install** 준비 단계 중에 삽입되는 시스템 구성을 생성하여 별도의 **/var** 파티션을 설정합니다.



중요

이 절차에서 별도의 **/var** 파티션을 생성하기 위해 단계에 따라 이 섹션의 뒷부분에서 설명한 대로 Kubernetes 매니페스트 및 Ignition 구성 파일을 다시 생성할 필요가 없습니다.

프로세스

1. OpenShift Container Platform 설치 파일을 저장할 디렉터리를 만듭니다.

```
$ mkdir $HOME/clusterconfig
```

2. **openshift-install**을 실행하여 **manifest** 및 **openshift** 하위 디렉터리에 파일 세트를 만듭니다. 프롬프트가 표시되면 시스템 질문에 대답합니다.

```
$ openshift-install create manifests --dir $HOME/clusterconfig
```

출력 예

```
? SSH Public Key ...
INFO Credentials loaded from the "myprofile" profile in file "/home/myuser/.aws/credentials"
INFO Consuming Install Config from target directory
INFO Manifests created in: $HOME/clusterconfig/manifests and
$HOME/clusterconfig/openshift
```

3. 선택 사항: 설치 프로그램이 **clusterconfig/openshift** 디렉터리에 매니페스트를 생성했는지 확인합니다.

```
$ ls $HOME/clusterconfig/openshift/
```

출력 예

```
99_kubeadmin-password-secret.yaml
99_openshift-cluster-api_master-machines-0.yaml
99_openshift-cluster-api_master-machines-1.yaml
99_openshift-cluster-api_master-machines-2.yaml
...
```

4. **MachineConfig** 개체를 만들고 이를 **openshift** 디렉터리의 파일에 추가합니다. 예를 들어 파일 이름을 **98-var-partition.yaml**로 지정하고 장치 이름을 **worker** 시스템의 스토리지 장치 이름으로 변경하며 스토리지 크기를 적절하게 설정합니다. 이 예에서는 **/var** 디렉토리를 별도의 파티션에 배치합니다.

```
apiVersion: machineconfiguration.openshift.io/v1
kind: MachineConfig
metadata:
  labels:
    machineconfiguration.openshift.io/role: worker
  name: 98-var-partition
spec:
  config:
    ignition:
      version: 3.2.0
    storage:
      disks:
        - device: /dev/<device_name> ①
          partitions:
            - label: var
              startMiB: <partition_start_offset> ②
              sizeMiB: <partition_size> ③
          filesystems:
            - device: /dev/disk/by-partlabel/var
              path: /var
              format: xfs
      systemd:
        units:
          - name: var.mount ④
            enabled: true
```

```

contents: |
  [Unit]
  Before=local-fs.target
  [Mount]
  What=/dev/disk/by-partlabel/var
  Where=/var
  Options=defaults,prjquota 5
  [Install]
  WantedBy=local-fs.target

```

- 1 파티션을 설정해야 하는 디스크 저장 장치 이름입니다.
- 2 데이터 파티션을 부트 디스크에 추가할 때 최소 25000MiB(테비 바이트)가 권장됩니다. 루트 파일 시스템은 지정된 오프셋까지 사용 가능한 모든 공간을 채우기 위해 자동으로 크기가 조정됩니다. 값이 지정되지 않거나 지정된 값이 권장 최소값보다 작으면 생성되는 루트 파일 시스템의 크기가 너무 작아지고 RHCOS를 나중에 다시 설치할 때 데이터 파티션의 첫 번째 부분을 덮어 쓸 수 있습니다.
- 3 데이터 파티션의 크기(MB)입니다.
- 4 마운트 유닛의 이름은 **Where=** 지시문에 지정된 디렉터리와 일치해야 합니다. 예를 들어 **/var/lib/containers** 에 마운트된 파일 시스템의 경우 유닛의 이름은 **var-lib-containers.mount** 여야 합니다.
- 5 컨테이너 스토리지에 사용되는 파일 시스템에 **prjquota** 마운트 옵션을 활성화해야 합니다.



참고

별도의 **/var** 파티션을 만들 때 다른 인스턴스 유형에 동일한 장치 이름이 없는 경우 작업자 노드에 다른 인스턴스 유형을 사용할 수 없습니다.

5. **openshift-install** 을 다시 실행하여 **manifest** 및 **openshift** 하위 디렉터리의 파일 세트에서 Ignition 구성을 만듭니다.

```

$ openshift-install create ignition-configs --dir $HOME/clusterconfig
$ ls $HOME/clusterconfig/
auth bootstrap.ign master.ign metadata.json worker.ign

```

이제 Ignition 구성 파일을 설치 절차에 대한 입력으로 사용하여 RHCOS (Red Hat Enterprise Linux CoreOS) 시스템을 설치할 수 있습니다.

6.9.5.2. 설치 구성 파일 만들기

GCP(Google Cloud Platform)에 설치하는 OpenShift Container Platform 클러스터를 사용자 지정할 수 있습니다.

사전 요구 사항

- OpenShift Container Platform 설치 프로그램과 클러스터의 풀 시크릿을 받습니다.
- 서브스크립션 수준에서 서비스 주체 권한을 획득합니다.

프로세스

1. **install-config.yaml** 파일을 생성합니다.

- a. 설치 프로그램이 포함된 디렉터리로 변경하고 다음 명령을 실행합니다.

```
$ ./openshift-install create install-config --dir <installation_directory> 1
```

1 <installation_directory>는 설치 프로그램이 생성하는 파일을 저장할 디렉터리 이름을 지정합니다.



중요

비어 있는 디렉터리를 지정합니다. 부트스트랩 X.509 인증서와 같은 일부 설치 자산은 단기간에 만료되므로 설치 디렉터리를 재사용해서는 안 됩니다. 다른 클러스터 설치의 개별 파일을 재사용하려면 해당 파일을 사용자 디렉터리에 복사하면 됩니다. 그러나 설치 자산의 파일 이름은 릴리스간에 변경될 수 있습니다. 따라서 이전 OpenShift Container Platform 버전에서 설치 파일을 복사할 때는 주의하십시오.

- b. 화면에 나타나는 지시에 따라 클라우드에 대한 구성 세부 사항을 입력합니다.

- i. 선택 사항: 클러스터 시스템에 액세스하는 데 사용할 SSH 키를 선택합니다.



참고

설치 디버깅 또는 재해 복구를 수행하려는 프로덕션 OpenShift Container Platform 클러스터의 경우 **ssh-agent** 프로세스가 사용하는 SSH 키를 지정합니다.

- ii. 대상 플랫폼으로 **gcp**를 선택합니다.
- iii. 사용자 컴퓨터에 GCP 계정의 서비스 계정 키가 구성되어 있지 않은 경우, GCP에서 해당 키를 가져와 파일의 내용을 붙여 넣거나 파일의 전체 경로를 입력해야 합니다.
- iv. 클러스터를 프로비저닝할 프로젝트 ID를 선택합니다. 구성된 서비스 계정에 의해 기본값이 지정됩니다.
- v. 클러스터를 배포할 리전을 선택합니다.
- vi. 클러스터를 배포할 기본 도메인을 선택합니다. 기본 도메인은 클러스터용으로 생성한 퍼블릭 DNS 영역에 해당합니다.
- vii. 클러스터를 설명할 수 있는 이름을 입력합니다.
- viii. **Red Hat OpenShift Cluster Manager**에서 **폴 시크릿** 을 붙여넣습니다.

- c. 선택 사항: 클러스터가 컴퓨팅 머신을 프로비저닝하지 않도록 하려면 컴퓨팅 풀에 대해 **replicas** 를 **0** 으로 설정하도록 결과 **install-config.yaml** 파일을 편집하여 **컴퓨팅 풀**을 비웁니다.

```
compute:
- hyperthreading: Enabled
  name: worker
  platform: {}
  replicas: 0 1
```

1 0으로 설정합니다.

2. **install-config.yaml** 파일을 수정합니다. 사용 가능한 매개변수에 대한 자세한 정보는 “설치 구성 매개변수” 섹션에서 확인할 수 있습니다.
3. 여러 클러스터를 설치하는 데 사용할 수 있도록 **install-config.yaml** 파일을 백업합니다.

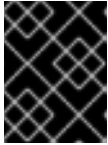

중요

install-config.yaml 파일은 설치 과정에서 사용됩니다. 이 파일을 재사용하려면 지금 백업해야 합니다.

6.9.5.3. 설치 중 클러스터 단위 프록시 구성

프로덕션 환경에서는 인터넷에 대한 직접 액세스를 거부하고 대신 HTTP 또는 HTTPS 프록시를 제공합니다. **install-config.yaml** 파일에서 프록시 설정을 구성하여 프록시가 사용되도록 새 OpenShift Container Platform 클러스터를 구성할 수 있습니다.

사전 요구 사항

- 기존 **install-config.yaml** 파일이 있습니다.
- 클러스터에서 액세스해야 하는 사이트를 검토하고 프록시를 바이패스해야 하는지 확인했습니다. 기본적으로 호스팅 클라우드 공급자 API에 대한 호출을 포함하여 모든 클러스터 발신(Egress) 트래픽이 프록시됩니다. 필요한 경우 프록시를 바이패스하기 위해 **Proxy** 오브젝트의 **spec.noProxy** 필드에 사이트를 추가했습니다.



참고

Proxy 오브젝트의 **status.noProxy** 필드는 설치 구성에 있는 **networking.machineNetwork[].cidr**, **networking.clusterNetwork[].cidr**, **networking.serviceNetwork[]** 필드의 값으로 채워집니다.

Amazon Web Services (AWS), Google Cloud Platform (GCP), Microsoft Azure 및 Red Hat OpenStack Platform (RHOSP)에 설치하는 경우 **Proxy** 오브젝트 **status.noProxy** 필드도 인스턴스 메타데이터 끝점(169.254.169.254)로 채워집니다.

프로세스

1. **install-config.yaml** 파일을 편집하고 프록시 설정을 추가합니다. 예를 들면 다음과 같습니다.

```
apiVersion: v1
baseDomain: my.domain.com
proxy:
  httpProxy: http://<username>:<pswd>@<ip>:<port> 1
  httpsProxy: https://<username>:<pswd>@<ip>:<port> 2
  noProxy: example.com 3
additionalTrustBundle: | 4
  -----BEGIN CERTIFICATE-----
  <MY_TRUSTED_CA_CERT>
  -----END CERTIFICATE-----
...
```

- 1 클러스터 외부에서 HTTP 연결을 구축하는 데 사용할 프록시 URL입니다. URL 스키마는 **http**여야 합니다.
- 2 클러스터 외부에서 HTTPS 연결을 구축하는 데 사용할 프록시 URL입니다.
- 3 대상 도메인 이름, IP 주소 또는 프록시에서 제외할 기타 네트워크 CIDR로 이루어진 쉼표로 구분된 목록입니다. 하위 도메인과 일치하려면 도메인 앞에 **.**을 입력합니다. 예를 들어, **.y.com**은 **x.y.com**과 일치하지만 **y.com**은 일치하지 않습니다. *****를 사용하여 모든 대상에 대해 프록시를 바이패스합니다.
- 4 이 값을 제공하면 설치 프로그램에서 추가 CA 인증서를 보유할 **openshift -config** 네임스페이스에 **user-ca- bundle**이라는 구성 맵을 생성합니다. **additionalTrustBundle** 및 하나 이상의 프록시 설정을 제공하는 경우 **프록시** 오브젝트는 **trustedCA** 필드의 **user-ca-bundle** 구성 맵을 참조하도록 구성됩니다. 그러면 Cluster Network Operator에서 **trustedCA** 매개 변수에 대해 지정된 콘텐츠를 RHCOS 신뢰 번들과 병합하는 **trusted-ca-bundle** 구성 맵을 생성합니다. 프록시의 ID 인증서를 RHCOS 트러스트 번들에 있는 기관에서 서명하지 않은 경우 **additionalTrustBundle** 필드가 있어야 합니다.



참고

설치 프로그램에서 프록시 **adinessEndpoints** 필드를 지원하지 않습니다.

2. 파일을 저장해 놓고 OpenShift Container Platform을 설치할 때 참조하십시오.

제공되는 **install-config.yaml** 파일의 프록시 설정을 사용하는 **cluster**라는 이름의 클러스터 전체 프록시가 설치 프로그램에 의해 생성됩니다. 프록시 설정을 제공하지 않아도 **cluster Proxy** 오브젝트는 계속 생성되지만 **spec**은 **nil**이 됩니다.



참고

cluster라는 **Proxy** 오브젝트만 지원되며 추가 프록시는 생성할 수 없습니다.

6.9.5.4. Kubernetes 매니페스트 및 Ignition 구성 파일 생성

일부 클러스터 정의 파일을 수정하고 클러스터 시스템을 수동으로 시작해야 하므로 클러스터가 시스템을 생성하는 데 필요한 Kubernetes 매니페스트 및 Ignition 구성 파일을 사용자가 생성해야 합니다.

설치 구성 파일은 Kubernetes 매니페스트로 변환됩니다. 매니페스트는 나중에 클러스터를 생성하는 데 사용되는 Ignition 구성 파일로 래핑됩니다.



중요

설치 프로그램에서 생성하는 Ignition 구성 파일에 24시간 후에 만료되는 인증서가 포함되어 있습니다. 이 인증서는 그 후에 갱신됩니다. 인증서를 갱신하기 전에 클러스터가 종료되고 24시간이 지난 후에 클러스터가 다시 시작되면 클러스터는 만료된 인증서를 자동으로 복구합니다. 예외적으로 kubelet 인증서를 복구하려면 대기 중인 **node-bootstrapper** 인증서 서명 요청(CSR)을 수동으로 승인해야 합니다. 자세한 내용은 *Recovering from expired control plane certificates* 문서를 참조하십시오.

사전 요구 사항

- OpenShift Container Platform 설치 프로그램을 가져오셨습니다.
- **install-config.yaml** 설치 구성 파일을 생성하셨습니다.

프로세스

1. 설치 프로그램이 포함된 디렉터리로 변경하고 클러스터에 대한 Kubernetes 매니페스트를 생성합니다.

```
$ ./openshift-install create manifests --dir <installation_directory> ❶
```

- ❶ <installation_directory>는 사용자가 만든 **install-config.yaml** 파일이 포함된 설치 디렉터리를 지정합니다.

2. 컨트롤 플레인 시스템을 정의하는 Kubernetes 매니페스트 파일을 제거합니다.

```
$ rm -f <installation_directory>/openshift/99_openshift-cluster-api_master-machines-*.yaml
```

이러한 파일을 제거하면 클러스터가 컨트롤 플레인 시스템을 자동으로 생성하지 못합니다.

3. 선택 사항: 클러스터가 컴퓨팅 머신을 프로비저닝하지 않도록 하려면 작업자 시스템을 정의하는 Kubernetes 매니페스트 파일을 제거합니다.

```
$ rm -f <installation_directory>/openshift/99_openshift-cluster-api_worker-machineset-*.yaml
```

작업자 시스템은 사용자가 직접 생성하고 관리하기 때문에 초기화할 필요가 없습니다.

4. <installation_directory>/manifests/cluster-scheduler-02-config.yml Kubernetes 매니페스트 파일의 **mastersSchedulable** 매개변수가 **false**로 설정되어 있는지 확인합니다. 이 설정으로 인해 컨트롤 플레인 머신에서 포드가 예약되지 않습니다.

- a. <installation_directory>/manifests/cluster-scheduler-02-config.yml 파일을 엽니다.
- b. **mastersSchedulable** 매개변수를 찾아서 값을 **False**로 설정되어 있는지 확인합니다.
- c. 파일을 저장하고 종료합니다.

5. 선택 사항: [Ingress Operator](#) 에서 사용자 대신 DNS 레코드를 생성하지 않으려면 <installation_directory>/manifests/cluster-dns-02-config.yml DNS 구성 파일에서 **privateZone** 및 **publicZone** 섹션을 제거합니다.

```
apiVersion: config.openshift.io/v1
kind: DNS
metadata:
  creationTimestamp: null
  name: cluster
spec:
  baseDomain: example.openshift.com
  privateZone: ❶
    id: mycluster-100419-private-zone
  publicZone: ❷
    id: example.openshift.com
status: {}
```

- ❶ ❷ 이 섹션을 완전히 제거합니다.

제거한 경우 나중에 인그레스 DNS 레코드를 수동으로 추가해야 합니다.

6. Ignition 구성 파일을 생성하려면 설치 프로그램이 포함된 디렉터리에서 다음 명령을 실행합니다.

```
$ ./openshift-install create ignition-configs --dir <installation_directory> 1
```

1 <installation_directory>는 동일한 설치 디렉터리를 지정합니다.

다음 파일이 디렉터리에 생성됩니다.

```
.
├── auth
│   ├── kubeadmin-password
│   └── kubeconfig
├── bootstrap.ign
├── master.ign
├── metadata.json
└── worker.ign
```

추가 리소스

- [선택 사항: 인그레스 DNS 레코드 추가](#)

6.9.6. 공통 변수 내보내기

6.9.6.1. 인프라 이름 추출

Ignition 구성 파일에는 GCP(Google Cloud Platform)에서 클러스터를 고유하게 식별하는 데 사용할 수 있는 고유한 클러스터 ID가 포함되어 있습니다. 인프라 이름은 OpenShift Container Platform 설치 중에 적절한 GCP 리소스를 찾는 데도 사용됩니다. 제공된 Deployment Manager 템플릿에 이 인프라 이름에 대한 참조가 포함되어 있으므로 이름을 추출해야 합니다.

사전 요구 사항

- OpenShift Container Platform 설치 프로그램과 클러스터의 풀 시크릿을 받으셨습니다.
- 클러스터에 대한 Ignition 구성 파일을 생성하셨습니다.
- **jq** CLI를 설치하셨습니다.

프로세스

- Ignition 구성 파일 메타데이터에서 인프라 이름을 추출하여 확인하려면 다음 명령을 실행하십시오.

```
$ jq -r .infralID <installation_directory>/metadata.json 1
```

1 <installation_directory>는 설치 파일을 저장한 디렉터리의 경로를 지정합니다.

출력 예

```
openshift-vw9j6 1
```

- 1 이 명령의 출력은 클러스터 이름과 임의의 문자열입니다.

6.9.6.2. Deployment Manager 템플릿의 공통 변수 내보내기

GCP(Google Cloud Platform)에서 사용자 제공 인프라 설치를 지원하기 위해 제공된 Deployment Manager 템플릿과 함께 사용되는 공통 변수 세트를 내보내야 합니다.



참고

특정 Deployment Manager 템플릿에는 추가적으로 내보낸 변수도 필요할 수 있습니다. 관련 프로시저에서 자세히 설명합니다.

사전 요구 사항

- OpenShift Container Platform 설치 프로그램과 클러스터의 풀 시크릿을 받습니다.
- 클러스터에 대한 Ignition 구성 파일을 생성하십시오.
- **jq** 패키지를 설치합니다.

절차

1. 제공된 Deployment Manager 템플릿에서 사용할 다음 공통 변수를 내보냅니다.

```
$ export BASE_DOMAIN='<base_domain>'
$ export BASE_DOMAIN_ZONE_NAME='<base_domain_zone_name>'
$ export NETWORK_CIDR='10.0.0.0/16'
$ export MASTER_SUBNET_CIDR='10.0.0.0/19'
$ export WORKER_SUBNET_CIDR='10.0.32.0/19'

$ export KUBECONFIG=<installation_directory>/auth/kubeconfig 1
$ export CLUSTER_NAME=`jq -r .clusterName <installation_directory>/metadata.json`
$ export INFRA_ID=`jq -r .infraID <installation_directory>/metadata.json`
$ export PROJECT_NAME=`jq -r .gcp.projectID <installation_directory>/metadata.json`
$ export REGION=`jq -r .gcp.region <installation_directory>/metadata.json`
```

- 1 **<installation_directory>**는 설치 파일을 저장한 디렉터리의 경로를 지정합니다.

6.9.7. GCP에서 VPC 생성

OpenShift Container Platform 클러스터에서 사용할 VPC를 GCP(Google Cloud Platform)에 생성해야 합니다. 요구사항에 맞춰 VPC를 사용자 지정할 수 있습니다. VPC를 생성하는 한 가지 방법은 제공된 Deployment Manager 템플릿을 수정하는 것입니다.



참고

GCP 인프라를 생성하는 데 제공된 Deployment Manager 템플릿을 사용하지 않는 경우, 제공된 정보를 검토하고 수동으로 인프라를 생성해야 합니다. 클러스터가 올바르게 초기화되지 않은 경우, Red Hat 지원팀에 설치 로그를 제시하여 문의해야 할 수도 있습니다.

사전 요구 사항

- GCP 계정을 구성하십시오.
- 클러스터에 대한 Ignition 구성 파일을 생성하십시오.

절차

1. 이 항목의 **VPC에 대한 Deployment Manager 템플릿** 섹션에서 템플릿을 복사하여 사용자 컴퓨터에 **01_vpc.py**로 저장합니다. 이 템플릿은 클러스터에 필요한 VPC를 설명합니다.
2. **01_vpc.yaml** 리소스 정의 파일을 생성합니다.

```
$ cat <<EOF >01_vpc.yaml
imports:
- path: 01_vpc.py

resources:
- name: cluster-vpc
  type: 01_vpc.py
  properties:
    infra_id: '${INFRA_ID}' ①
    region: '${REGION}' ②
    master_subnet_cidr: '${MASTER_SUBNET_CIDR}' ③
    worker_subnet_cidr: '${WORKER_SUBNET_CIDR}' ④
EOF
```

- ① **infra_id**는 추출 단계에서 가져온 **INFRA_ID** 인프라 이름입니다.
- ② **region**은 클러스터를 배포할 영역입니다(예: **us-central1**).
- ③ **master_subnet_cidr**은 마스터 서브넷의 CIDR입니다(예: **10.0.0.0/19**).
- ④ **worker_subnet_cidr**은 작업자 서브넷의 CIDR입니다(예: **10.0.32.0/19**).

3. **gcloud** CLI를 사용하여 배포를 생성합니다.

```
$ gcloud deployment-manager deployments create ${INFRA_ID}-vpc --config 01_vpc.yaml
```

6.9.7.1. VPC용 Deployment Manager 템플릿

다음 Deployment Manager 템플릿을 사용하여 OpenShift Container Platform 클러스터에 필요한 VPC를 배포할 수 있습니다.

예 6.1.01_vpc.py Deployment Manager 템플릿

```
def GenerateConfig(context):

    resources = [{
        'name': context.properties['infra_id'] + '-network',
        'type': 'compute.v1.network',
        'properties': {
            'region': context.properties['region'],
            'autoCreateSubnetworks': False
        }
    }]
```

```

}, {
  'name': context.properties['infra_id'] + '-master-subnet',
  'type': 'compute.v1.subnetwork',
  'properties': {
    'region': context.properties['region'],
    'network': '${ref.' + context.properties['infra_id'] + '-network.selfLink}',
    'ipCidrRange': context.properties['master_subnet_cidr']
  }
}, {
  'name': context.properties['infra_id'] + '-worker-subnet',
  'type': 'compute.v1.subnetwork',
  'properties': {
    'region': context.properties['region'],
    'network': '${ref.' + context.properties['infra_id'] + '-network.selfLink}',
    'ipCidrRange': context.properties['worker_subnet_cidr']
  }
}, {
  'name': context.properties['infra_id'] + '-router',
  'type': 'compute.v1.router',
  'properties': {
    'region': context.properties['region'],
    'network': '${ref.' + context.properties['infra_id'] + '-network.selfLink}',
    'nats': [{
      'name': context.properties['infra_id'] + '-nat-master',
      'natIplAllocateOption': 'AUTO_ONLY',
      'minPortsPerVm': 7168,
      'sourceSubnetworkIplRangesToNat': 'LIST_OF_SUBNETWORKS',
      'subnetworks': [{
        'name': '${ref.' + context.properties['infra_id'] + '-master-subnet.selfLink}',
        'sourceIplRangesToNat': ['ALL_IP_RANGES']
      }]
    }]
}, {
  'name': context.properties['infra_id'] + '-nat-worker',
  'natIplAllocateOption': 'AUTO_ONLY',
  'minPortsPerVm': 512,
  'sourceSubnetworkIplRangesToNat': 'LIST_OF_SUBNETWORKS',
  'subnetworks': [{
    'name': '${ref.' + context.properties['infra_id'] + '-worker-subnet.selfLink}',
    'sourceIplRangesToNat': ['ALL_IP_RANGES']
  }]
}]
}
]]

return {'resources': resources}

```

6.9.8. 사용자 프로비저닝 인프라에 대한 네트워킹 요구사항

모든 RHCOS(Red Hat Enterprise Linux CoreOS) 시스템이 부팅 중에 시스템 구성 서버에서 Ignition 구성을 가져오려면 **initramfs**의 네트워킹이 필요합니다.

초기 부팅 과정에서 시스템에 Ignition 구성 파일을 다운로드하는 데 필요한 네트워크 연결을 구축하기 위해 클러스터의 각 호스트에 고정 IP 주소를 설정하거나 DHCP 서버가 있어야 합니다.

클러스터의 시스템을 장기간 관리하려면 DHCP 서버를 사용하는 것이 좋습니다. 클러스터 시스템에 영구적 IP 주소와 호스트 이름을 제공하도록 DHCP 서버가 구성되었는지 확인합니다.

Kubernetes API 서버가 클러스터 시스템의 노드 이름을 확인할 수 있어야 합니다. API 서버와 작업자 노드가 서로 다른 영역에 있는 경우, API 서버가 노드 이름을 확인할 수 있도록 기본 DNS 검색 영역을 설정할 수 있습니다. 노드 개체와 모든 DNS 요청에서 항상 정규화된 도메인 이름으로 호스트를 가리키는 것도 지원되는 방법입니다

클러스터 구성 요소가 통신할 수 있도록 시스템 간 네트워크 연결을 구성해야 합니다. 각 시스템에서 클러스터에 있는 다른 모든 시스템의 호스트 이름을 확인할 수 있어야 합니다.

표 6.32. 모든 시스템과 시스템 사이

프로토콜	포트	설명
ICMP	해당 없음	네트워크 연결성 테스트
TCP	1936	메트릭
	9000-9999	9100-9101 포트의 노드 내보내기 및 9099 포트의 Cluster Version Operator를 포함한 호스트 수준 서비스.
	10250-10259	Kubernetes에서 예약하는 기본 포트
	10256	openshift-sdn
UDP	4789	VXLAN 및 Geneve
	6081	VXLAN 및 Geneve
	9000-9999	9100-9101 포트의 노드 내보내기를 포함한 호스트 수준 서비스.
TCP/UDP	30000-32767	Kubernetes 노드 포트

표 6.33. 컨트롤 플레인에서 모든 시스템

프로토콜	포트	설명
TCP	6443	Kubernetes API

표 6.34. 컨트롤 플레인 시스템에 대한 컨트롤 플레인 시스템

프로토콜	포트	설명
TCP	2379-2380	etcd 서버 및 피어 포트

네트워크 토폴로지 요구사항

클러스터를 위해 프로비저닝하는 인프라는 다음과 같은 네트워크 토폴로지 요구사항을 충족해야 합니다.



중요

OpenShift Container Platform을 사용하려면 플랫폼 컨테이너의 이미지를 가져오고 Red Hat에 Telemetry 데이터를 제공하기 위해 모든 노드가 인터넷에 액세스할 수 있어야 합니다.

로드 밸런서

OpenShift Container Platform을 설치하기 전에 다음과 같은 요구사항을 충족하는 두 개의 로드 밸런서를 프로비저닝해야 합니다.

1. **API 로드 밸런서:** 플랫폼과 상호 작용하고 구성하기 위한 사용자(인간 및 시스템) 모두에 공통 엔드포인트를 제공합니다. 다음 조건을 설정합니다.
 - Layer 4 로드 밸런싱 전용입니다. 이를 Raw TCP, SSL Passthrough 또는 SSL Bridge 모드로 하고 합니다. SSL Bridge 모드를 사용하는 경우, API 경로에 대해 SNI(Server Name Indication, 서버 이름 표시)를 활성화해야 합니다.
 - 스테이트리스 로드 밸런싱 알고리즘입니다. 옵션은 로드 밸런서 구현에 따라 달라집니다.

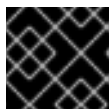

중요

API 로드 밸런서에 대한 세션 지속성을 구성하지 마십시오.

로드 밸런서의 전면과 후면 모두에서 다음 포트를 구성하십시오.

표 6.35. API 로드 밸런서

포트	백엔드 시스템(풀 멤버)	내부	외부	설명
6443	부트스트랩 및 컨트롤 플레인. 부트스트랩 시스템이 클러스터 컨트롤 플레인을 초기화한 후 로드 밸런서에서 부트스트랩 시스템을 제거합니다. API 서버 상태 검사 프로브에 대한 /readyz 끝점을 구성해야 합니다.	X	X	Kubernetes API 서버
22623	부트스트랩 및 컨트롤 플레인. 부트스트랩 시스템이 클러스터 컨트롤 플레인을 초기화한 후 로드 밸런서에서 부트스트랩 시스템을 제거합니다.	X		시스템 구성 서버



참고

API 서버가 **/readyz** 엔드포인트를 해제하는 시점부터 풀에서 API 서버 인스턴스가 제거되는 시점까지 시간이 30초를 넘지 않도록 로드 밸런서를 구성해야 합니다. **/readyz**가 오류를 반환하거나 정상 상태가 된 후 정해진 시간 안에 끝점이 제거 또는 추가되어야 합니다. 5초 또는 10초의 프로빙 주기(두 번의 성공적인 요청은 정상 상태, 세 번의 요청은 비정상 상태)는 충분한 테스트를 거친 값입니다.

2. **애플리케이션 인그레스 로드 밸런서:** 클러스터 외부에서 들어오는 애플리케이션 트래픽의 수신 지점을 제공합니다. 다음 조건을 설정합니다.

- Layer 4 로드 밸런싱 전용입니다. 이를 Raw TCP, SSL Passthrough 또는 SSL Bridge 모드로 하고 합니다. SSL Bridge 모드를 사용하는 경우 인그레스 경로에 대해 SNI(Server Name Indication, 서버 이름 표시)를 활성화해야 합니다.
- 사용 가능한 옵션과 플랫폼에서 호스팅되는 애플리케이션 유형에 따라 연결 기반 또는 세션 기반 지속성이 권장됩니다.

로드 밸런서의 전면과 후면 모두에서 다음 포트를 구성하십시오.

표 6.36. 애플리케이션 인그레스 로드 밸런서

포트	백엔드 시스템(플 멤버)	내부	외부	설명
443	기본적으로 인그레스 라우터 pod, 컴퓨팅 또는 작업자를 실행하는 시스템입니다.	X	X	HTTPS 트래픽
80	기본적으로 인그레스 라우터 pod, 컴퓨팅 또는 작업자를 실행하는 시스템입니다.	X	X	HTTP 트래픽

작은 정보

로드 밸런서에서 클라이언트의 실제 IP 주소를 확인할 수 있는 경우 소스 IP 기반 세션 지속성을 활성화하면 엔드 투 엔드 TLS 암호화를 사용하는 애플리케이션의 성능을 향상시킬 수 있습니다.



참고

인그레스 라우터에 대한 작업 구성이 OpenShift Container Platform 클러스터에 필요합니다. 컨트롤 플레인 초기화 후 인그레스 라우터를 설정해야 합니다.

NTP 구성

OpenShift Container Platform 클러스터는 기본적으로 공용 NTP(Network Time Protocol) 서버를 사용하도록 구성되어 있습니다. 로컬 엔터프라이즈 NTP 서버를 사용하거나 클러스터가 연결이 끊긴 네트워크에 배포되는 경우 특정 시간 서버를 사용하도록 클러스터를 구성할 수 있습니다. 자세한 내용은 *chrony 타임 서비스 설정* 문서를 참조하십시오.

DHCP 서버가 NTP 서버 정보를 제공하는 경우 RHCOS(Red Hat Enterprise Linux CoreOS) 시스템의 chrony 타임 서비스에서 정보를 읽고 NTP 서버와 클럭을 동기화할 수 있습니다.

6.9.9. GCP에서 로드 밸런서 생성

OpenShift Container Platform 클러스터가 사용할 로드 밸런서를 GCP(Google Cloud Platform)에 구성해야 합니다. 이러한 구성 요소를 생성하는 한 가지 방법은 제공된 Deployment Manager 템플릿을 수정하는 것입니다.



참고

GCP 인프라를 생성하는 데 제공된 Deployment Manager 템플릿을 사용하지 않는 경우, 제공된 정보를 검토하고 수동으로 인프라를 생성해야 합니다. 클러스터가 올바르게 초기화되지 않은 경우, Red Hat 지원팀에 설치 로그를 제시하여 문의해야 할 수도 있습니다.

사전 요구 사항

- GCP 계정을 구성하십시오.
- 클러스터에 대한 Ignition 구성 파일을 생성하십시오.
- GCP에서 VPC 및 관련 서브넷을 생성하고 구성하십시오.

프로세스

1. 이 항목의 **내부 로드 밸런서에 대한 Deployment Manager 템플릿** 섹션에서 템플릿을 복사하여 사용자 컴퓨터에 **02_lb_int.py**로 저장합니다. 이 템플릿에서 클러스터에 필요한 내부 로드 밸런싱 개체를 설명합니다.
2. 외부 클러스터에 대해서도, 이 항목의 **외부 로드 밸런서에 대한 Deployment Manager 템플릿** 섹션에서 템플릿을 복사하여 사용자 컴퓨터에 **02_lb_ext.py**로 저장합니다. 이 템플릿에서 클러스터에 필요한 외부 로드 밸런싱 개체를 설명합니다.
3. 배포 템플릿이 사용하는 변수를 내보냅니다.

- a. 클러스터 네트워크 위치를 내보냅니다.

```
$ export CLUSTER_NETWORK=(`gcloud compute networks describe ${INFRA_ID}-network --format json | jq -r .selfLink`)
```

- b. 컨트롤 플레인 서브넷 위치를 내보냅니다.

```
$ export CONTROL_SUBNET=(`gcloud compute networks subnets describe ${INFRA_ID}-master-subnet --region=${REGION} --format json | jq -r .selfLink`)
```

- c. 클러스터가 사용하는 세 영역을 내보냅니다.

```
$ export ZONE_0=(`gcloud compute regions describe ${REGION} --format=json | jq -r .zones[0] | cut -d "/" -f9`)
```

```
$ export ZONE_1=(`gcloud compute regions describe ${REGION} --format=json | jq -r .zones[1] | cut -d "/" -f9`)
```

```
$ export ZONE_2=(`gcloud compute regions describe ${REGION} --format=json | jq -r .zones[2] | cut -d "/" -f9`)
```

4. **02_infra.yaml** 리소스 정의 파일을 생성합니다.

```
$ cat <<EOF >02_infra.yaml
imports:
- path: 02_lb_ext.py
- path: 02_lb_int.py 1
resources:
- name: cluster-lb-ext 2
  type: 02_lb_ext.py
  properties:
    infra_id: '${INFRA_ID}' 3
    region: '${REGION}' 4
- name: cluster-lb-int
```

```

type: 02_lb_int.py
properties:
  cluster_network: '${CLUSTER_NETWORK}'
  control_subnet: '${CONTROL_SUBNET}' 5
  infra_id: '${INFRA_ID}'
  region: '${REGION}'
  zones: 6
    - '${ZONE_0}'
    - '${ZONE_1}'
    - '${ZONE_2}'
EOF

```

- 1 2 외부 클러스터를 배포하는 경우에만 필요합니다.
- 3 **infra_id**는 추출 단계에서 가져온 **INFRA_ID** 인프라 이름입니다.
- 4 **region**은 클러스터를 배포할 영역입니다(예: **us-central1**).
- 5 **control_subnet**은 컨트롤 서브넷에 대한 URI입니다.
- 6 **zones**는 **us-east1-b**, **us-east1-c** 및 **us-east1-d**와 같이 컨트롤 플레인 인스턴스를 배포하는 영역입니다.

5. **gcloud** CLI를 사용하여 배포를 생성합니다.

```
$ gcloud deployment-manager deployments create ${INFRA_ID}-infra --config 02_infra.yaml
```

6. 클러스터 IP 주소를 내보냅니다.

```
$ export CLUSTER_IP=(`gcloud compute addresses describe ${INFRA_ID}-cluster-ip --
region=${REGION} --format json | jq -r .address`)
```

7. 외부 클러스터의 경우 클러스터 공용 IP 주소도 내보냅니다.

```
$ export CLUSTER_PUBLIC_IP=(`gcloud compute addresses describe ${INFRA_ID}-cluster-
public-ip --region=${REGION} --format json | jq -r .address`)
```

6.9.9.1. 외부 로드 밸런서에 대한 Deployment Manager 템플릿

다음 Deployment Manager 템플릿을 사용하여 OpenShift Container Platform 클러스터에 필요한 외부 로드 밸런서를 배포할 수 있습니다.

예 6.2. **02_lb_ext.py** Deployment Manager 템플릿

```

def GenerateConfig(context):

    resources = [{
        'name': context.properties['infra_id'] + '-cluster-public-ip',
        'type': 'compute.v1.address',
        'properties': {
            'region': context.properties['region']
        }
    }, {

```

```

# Refer to docs/dev/kube-apiserver-health-check.md on how to correctly setup health check
probe for kube-apiserver
'name': context.properties['infra_id'] + '-api-http-health-check',
'type': 'compute.v1.httpHealthCheck',
'properties': {
  'port': 6080,
  'requestPath': '/readyz'
}
}, {
'name': context.properties['infra_id'] + '-api-target-pool',
'type': 'compute.v1.targetPool',
'properties': {
  'region': context.properties['region'],
  'healthChecks': ['$$(ref.' + context.properties['infra_id'] + '-api-http-health-check.selfLink)'],
  'instances': []
}
}, {
'name': context.properties['infra_id'] + '-api-forwarding-rule',
'type': 'compute.v1.forwardingRule',
'properties': {
  'region': context.properties['region'],
  'IPAddress': '$$(ref.' + context.properties['infra_id'] + '-cluster-public-ip.selfLink)',
  'target': '$$(ref.' + context.properties['infra_id'] + '-api-target-pool.selfLink)',
  'portRange': '6443'
}
}
]]

return {'resources': resources}

```

6.9.9.2. 내부 로드 밸런서에 대한 Deployment Manager 템플릿

다음 Deployment Manager 템플릿을 사용하여 OpenShift Container Platform 클러스터에 필요한 내부 로드 밸런서를 배포할 수 있습니다.

예 6.3.02_lb_int.py Deployment Manager 템플릿

```

def GenerateConfig(context):
    backends = []
    for zone in context.properties['zones']:
        backends.append({
            'group': '$(ref.' + context.properties['infra_id'] + '-master-' + zone + '-instance-group' +
            '.selfLink)'
        })

    resources = [{
        'name': context.properties['infra_id'] + '-cluster-ip',
        'type': 'compute.v1.address',
        'properties': {
            'addressType': 'INTERNAL',
            'region': context.properties['region'],
            'subnetwork': context.properties['control_subnet']
        }
    }, {

```

```

    # Refer to docs/dev/kube-apiserver-health-check.md on how to correctly setup health check
    probe for kube-apiserver
    'name': context.properties['infra_id'] + '-api-internal-health-check',
    'type': 'compute.v1.healthCheck',
    'properties': {
      'httpsHealthCheck': {
        'port': 6443,
        'requestPath': '/readyz'
      },
      'type': "HTTPS"
    }
  }, {
    'name': context.properties['infra_id'] + '-api-internal-backend-service',
    'type': 'compute.v1.regionBackendService',
    'properties': {
      'backends': backends,
      'healthChecks': ['$(ref.' + context.properties['infra_id'] + '-api-internal-health-
check.selfLink)'],
      'loadBalancingScheme': 'INTERNAL',
      'region': context.properties['region'],
      'protocol': 'TCP',
      'timeoutSec': 120
    }
  }, {
    'name': context.properties['infra_id'] + '-api-internal-forwarding-rule',
    'type': 'compute.v1.forwardingRule',
    'properties': {
      'backendService': '$(ref.' + context.properties['infra_id'] + '-api-internal-backend-
service.selfLink)',
      'IPAddress': '$(ref.' + context.properties['infra_id'] + '-cluster-ip.selfLink)',
      'loadBalancingScheme': 'INTERNAL',
      'ports': ['6443','22623'],
      'region': context.properties['region'],
      'subnetwork': context.properties['control_subnet']
    }
  }
]]

for zone in context.properties['zones']:
  resources.append({
    'name': context.properties['infra_id'] + '-master-' + zone + '-instance-group',
    'type': 'compute.v1.instanceGroup',
    'properties': {
      'namedPorts': [
        {
          'name': 'ignition',
          'port': 22623
        }, {
          'name': 'https',
          'port': 6443
        }
      ],
      'network': context.properties['cluster_network'],
      'zone': zone
    }
  }

```

```

    })
    return {'resources': resources}

```

외부 클러스터를 생성할 때 **02_lb_ext.py** 템플릿 외에도 이 템플릿이 필요합니다.

6.9.10. GCP에서 프라이빗 DNS 영역 생성

OpenShift Container Platform 클러스터가 사용할 프라이빗 DNS 영역을 GCP(Google Cloud Platform)에 구성해야 합니다. 이 구성 요소를 생성하는 한 가지 방법은 제공된 Deployment Manager 템플릿을 수정하는 것입니다.



참고

GCP 인프라를 생성하는 데 제공된 Deployment Manager 템플릿을 사용하지 않는 경우, 제공된 정보를 검토하고 수동으로 인프라를 생성해야 합니다. 클러스터가 올바르게 초기화되지 않은 경우, Red Hat 지원팀에 설치 로그를 제시하여 문의해야 할 수도 있습니다.

사전 요구 사항

- GCP 계정을 구성하십시오.
- 클러스터에 대한 Ignition 구성 파일을 생성하십시오.
- GCP에서 VPC 및 관련 서브넷을 생성하고 구성하십시오.

프로세스

1. 이 항목의 **프라이빗 DNS에 대한 Deployment Manager 템플릿** 섹션에서 템플릿을 복사하여 사용자 컴퓨터에 **02_dns.py**로 저장합니다. 이 템플릿에서 클러스터에 필요한 프라이빗 DNS 개체를 설명합니다.
2. **02_dns.yaml** 리소스 정의 파일을 생성합니다.

```

$ cat <<EOF >02_dns.yaml
imports:
- path: 02_dns.py

resources:
- name: cluster-dns
  type: 02_dns.py
  properties:
    infra_id: '${INFRA_ID}' ①
    cluster_domain: '${CLUSTER_NAME}.${BASE_DOMAIN}' ②
    cluster_network: '${CLUSTER_NETWORK}' ③
EOF

```

- ① **infra_id**는 추출 단계에서 가져온 **INFRA_ID** 인프라 이름입니다.
- ② **cluster_domain**은 클러스터의 도메인입니다(예: **openshift.example.com**).
- ③ **cluster_network**는 클러스터 네트워크에 대한 **selfLink** URL입니다.

3. **gcloud** CLI를 사용하여 배포를 생성합니다.

```
$ gcloud deployment-manager deployments create ${INFRA_ID}-dns --config 02_dns.yaml
```

4. Deployment Manager의 제한으로 인해 템플릿을 통해 DNS 항목이 생성되지 않으므로 수동으로 생성해야 합니다.

- a. 내부 DNS 항목을 추가합니다.

```
$ if [ -f transaction.yaml ]; then rm transaction.yaml; fi
$ gcloud dns record-sets transaction start --zone ${INFRA_ID}-private-zone
$ gcloud dns record-sets transaction add ${CLUSTER_IP} --name
api.${CLUSTER_NAME}.${BASE_DOMAIN}. --ttl 60 --type A --zone ${INFRA_ID}-
private-zone
$ gcloud dns record-sets transaction add ${CLUSTER_IP} --name api-
int.${CLUSTER_NAME}.${BASE_DOMAIN}. --ttl 60 --type A --zone ${INFRA_ID}-
private-zone
$ gcloud dns record-sets transaction execute --zone ${INFRA_ID}-private-zone
```

- b. 외부 클러스터의 경우 외부 DNS 항목도 추가합니다.

```
$ if [ -f transaction.yaml ]; then rm transaction.yaml; fi
$ gcloud dns record-sets transaction start --zone ${BASE_DOMAIN_ZONE_NAME}
$ gcloud dns record-sets transaction add ${CLUSTER_PUBLIC_IP} --name
api.${CLUSTER_NAME}.${BASE_DOMAIN}. --ttl 60 --type A --zone
${BASE_DOMAIN_ZONE_NAME}
$ gcloud dns record-sets transaction execute --zone ${BASE_DOMAIN_ZONE_NAME}
```

6.9.10.1. 프라이빗 DNS에 대한 Deployment Manager 템플릿

다음 Deployment Manager 템플릿을 사용하여 OpenShift Container Platform 클러스터에 필요한 프라이빗 DNS를 배포할 수 있습니다.

예 6.4. 02_dns.py Deployment Manager 템플릿

```
def GenerateConfig(context):

    resources = [{
        'name': context.properties['infra_id'] + '-private-zone',
        'type': 'dns.v1.managedZone',
        'properties': {
            'description': '',
            'dnsName': context.properties['cluster_domain'] + '.',
            'visibility': 'private',
            'privateVisibilityConfig': {
                'networks': [{
                    'networkUrl': context.properties['cluster_network']
                }]
            }
        }
    }]

    return {'resources': resources}
```

6.9.11. GCP에서 방화벽 규칙 생성

OpenShift Container Platform 클러스터에서 사용할 방화벽 규칙을 GCP(Google Cloud Platform)에서 생성해야 합니다. 이러한 구성 요소를 생성하는 한 가지 방법은 제공된 Deployment Manager 템플릿을 수정하는 것입니다.



참고

GCP 인프라를 생성하는 데 제공된 Deployment Manager 템플릿을 사용하지 않는 경우, 제공된 정보를 검토하고 수동으로 인프라를 생성해야 합니다. 클러스터가 올바르게 초기화되지 않은 경우, Red Hat 지원팀에 설치 로그를 제시하여 문의해야 할 수도 있습니다.

사전 요구 사항

- GCP 계정을 구성하십시오.
- 클러스터에 대한 Ignition 구성 파일을 생성하십시오.
- GCP에서 VPC 및 관련 서브넷을 생성하고 구성하십시오.

프로세스

1. 이 항목의 **방화벽 규칙에 대한 Deployment Manager 템플릿** 섹션에서 템플릿을 복사하여 사용자 컴퓨터에 **03_firewall.py**로 저장합니다. 이 템플릿에서 클러스터에 필요한 보안 그룹을 설명합니다.
2. **03_firewall.yaml** 리소스 정의 파일을 생성합니다.

```
$ cat <<EOF >03_firewall.yaml
imports:
- path: 03_firewall.py

resources:
- name: cluster-firewall
  type: 03_firewall.py
  properties:
    allowed_external_cidr: '0.0.0.0/0' ①
    infra_id: '${INFRA_ID}' ②
    cluster_network: '${CLUSTER_NETWORK}' ③
    network_cidr: '${NETWORK_CIDR}' ④
EOF
```

- ① **allowed_external_cidr**은 부트스트랩 호스트에 클러스터 API 및 SSH 액세스가 가능한 CIDR 범위입니다. 내부 클러스터의 경우 이 값을 **\${NETWORK_CIDR}**로 설정합니다.
- ② **infra_id**는 추출 단계에서 가져온 **INFRA_ID** 인프라 이름입니다.
- ③ **cluster_network**는 클러스터 네트워크에 대한 **selfLink** URL입니다.
- ④ **network_cidr**은 VPC 네트워크의 CIDR입니다(예: **10.0.0.0/16**).

3. **gcloud** CLI를 사용하여 배포를 생성합니다.

```
$ gcloud deployment-manager deployments create ${INFRA_ID}-firewall --config
03_firewall.yaml
```

6.9.11.1. 방화벽 규칙에 대한 Deployment Manager 템플릿

다음 Deployment Manager 템플릿을 사용하여 OpenShift Container Platform 클러스터에 필요한 방화벽 규칙을 배포할 수 있습니다.

예 6.5. 03_firewall.py Deployment Manager 템플릿

```
def GenerateConfig(context):

    resources = [{
        'name': context.properties['infra_id'] + '-bootstrap-in-ssh',
        'type': 'compute.v1.firewall',
        'properties': {
            'network': context.properties['cluster_network'],
            'allowed': [{
                'IPProtocol': 'tcp',
                'ports': ['22']
            }],
            'sourceRanges': [context.properties['allowed_external_cidr']],
            'targetTags': [context.properties['infra_id'] + '-bootstrap']
        }
    }, {
        'name': context.properties['infra_id'] + '-api',
        'type': 'compute.v1.firewall',
        'properties': {
            'network': context.properties['cluster_network'],
            'allowed': [{
                'IPProtocol': 'tcp',
                'ports': ['6443']
            }],
            'sourceRanges': [context.properties['allowed_external_cidr']],
            'targetTags': [context.properties['infra_id'] + '-master']
        }
    }, {
        'name': context.properties['infra_id'] + '-health-checks',
        'type': 'compute.v1.firewall',
        'properties': {
            'network': context.properties['cluster_network'],
            'allowed': [{
                'IPProtocol': 'tcp',
                'ports': ['6080', '6443', '22624']
            }],
            'sourceRanges': ['35.191.0.0/16', '130.211.0.0/22', '209.85.152.0/22', '209.85.204.0/22'],
            'targetTags': [context.properties['infra_id'] + '-master']
        }
    }, {
        'name': context.properties['infra_id'] + '-etcd',
        'type': 'compute.v1.firewall',
        'properties': {
            'network': context.properties['cluster_network'],
            'allowed': [{
                'IPProtocol': 'tcp',
```



```

        'ports': ['2379-2380']
      }},
      'sourceTags': [context.properties['infra_id'] + '-master'],
      'targetTags': [context.properties['infra_id'] + '-master']
    }
  }, {
    'name': context.properties['infra_id'] + '-control-plane',
    'type': 'compute.v1.firewall',
    'properties': {
      'network': context.properties['cluster_network'],
      'allowed': [{
        'IPProtocol': 'tcp',
        'ports': ['10257']
      }, {
        'IPProtocol': 'tcp',
        'ports': ['10259']
      }, {
        'IPProtocol': 'tcp',
        'ports': ['22623']
      }
    ],
      'sourceTags': [
        context.properties['infra_id'] + '-master',
        context.properties['infra_id'] + '-worker'
      ],
      'targetTags': [context.properties['infra_id'] + '-master']
    }
  }, {
    'name': context.properties['infra_id'] + '-internal-network',
    'type': 'compute.v1.firewall',
    'properties': {
      'network': context.properties['cluster_network'],
      'allowed': [{
        'IPProtocol': 'icmp'
      }, {
        'IPProtocol': 'tcp',
        'ports': ['22']
      }
    ],
      'sourceRanges': [context.properties['network_cidr']],
      'targetTags': [
        context.properties['infra_id'] + '-master',
        context.properties['infra_id'] + '-worker'
      ]
    }
  }, {
    'name': context.properties['infra_id'] + '-internal-cluster',
    'type': 'compute.v1.firewall',
    'properties': {
      'network': context.properties['cluster_network'],
      'allowed': [{
        'IPProtocol': 'udp',
        'ports': ['4789', '6081']
      }, {
        'IPProtocol': 'udp',
        'ports': ['500', '4500']
      }, {
        'IPProtocol': 'esp',

```

```

    },{
      'IPProtocol': 'tcp',
      'ports': ['9000-9999']
    },{
      'IPProtocol': 'udp',
      'ports': ['9000-9999']
    },{
      'IPProtocol': 'tcp',
      'ports': ['10250']
    },{
      'IPProtocol': 'tcp',
      'ports': ['30000-32767']
    },{
      'IPProtocol': 'udp',
      'ports': ['30000-32767']
    }
  ],
  'sourceTags': [
    context.properties['infra_id'] + '-master',
    context.properties['infra_id'] + '-worker'
  ],
  'targetTags': [
    context.properties['infra_id'] + '-master',
    context.properties['infra_id'] + '-worker'
  ]
}
]]

return {'resources': resources}

```

6.9.12. GCP에서 IAM 역할 생성

OpenShift Container Platform 클러스터에서 사용할 IAM 역할을 GCP(Google Cloud Platform)에 생성해야 합니다. 이러한 구성 요소를 생성하는 한 가지 방법은 제공된 Deployment Manager 템플릿을 수정하는 것입니다.



참고

GCP 인프라를 생성하는 데 제공된 Deployment Manager 템플릿을 사용하지 않는 경우, 제공된 정보를 검토하고 수동으로 인프라를 생성해야 합니다. 클러스터가 올바르게 초기화되지 않은 경우, Red Hat 지원팀에 설치 로그를 제시하여 문의해야 할 수도 있습니다.

사전 요구 사항

- GCP 계정을 구성하십시오.
- 클러스터에 대한 Ignition 구성 파일을 생성하십시오.
- GCP에서 VPC 및 관련 서브넷을 생성하고 구성하십시오.

프로세스

1. 이 항목의 IAM 역할에 대한 Deployment Manager 템플릿 섹션에서 템플릿을 복사하여 사용자 컴퓨터에 **03_iam.py**로 저장합니다. 이 템플릿에서 클러스터에 필요한 IAM 역할을 설명합니다.

2. **03_iam.yaml** 리소스 정의 파일을 생성합니다.

```
$ cat <<EOF >03_iam.yaml
imports:
- path: 03_iam.py
resources:
- name: cluster-iam
  type: 03_iam.py
properties:
  infra_id: '${INFRA_ID}' ❶
EOF
```

- ❶ **infra_id**는 추출 단계에서 가져온 **INFRA_ID** 인프라 이름입니다.

3. **gcloud** CLI를 사용하여 배포를 생성합니다.

```
$ gcloud deployment-manager deployments create ${INFRA_ID}-iam --config 03_iam.yaml
```

4. 마스터 서비스 계정에 대한 변수를 내보냅니다.

```
$ export MASTER_SERVICE_ACCOUNT=$(gcloud iam service-accounts list --filter
"email~^${INFRA_ID}-m@${PROJECT_NAME}." --format json | jq -r '.[0].email')
```

5. 작업자 서비스 계정에 대한 변수를 내보냅니다.

```
$ export WORKER_SERVICE_ACCOUNT=$(gcloud iam service-accounts list --filter
"email~^${INFRA_ID}-w@${PROJECT_NAME}." --format json | jq -r '.[0].email')
```

6. 컴퓨팅 머신을 호스팅하는 서브넷의 변수를 내보냅니다.

```
$ export COMPUTE_SUBNET=$(gcloud compute networks subnets describe ${INFRA_ID}-
worker-subnet --region=${REGION} --format json | jq -r .selfLink')
```

7. Deployment Manager의 제한으로 인해 템플릿을 통해 정책 바인딩이 생성되지 않으므로 수동으로 생성해야 합니다.

```
$ gcloud projects add-iam-policy-binding ${PROJECT_NAME} --member
"serviceAccount:${MASTER_SERVICE_ACCOUNT}" --role "roles/compute.instanceAdmin"
$ gcloud projects add-iam-policy-binding ${PROJECT_NAME} --member
"serviceAccount:${MASTER_SERVICE_ACCOUNT}" --role "roles/compute.networkAdmin"
$ gcloud projects add-iam-policy-binding ${PROJECT_NAME} --member
"serviceAccount:${MASTER_SERVICE_ACCOUNT}" --role "roles/compute.securityAdmin"
$ gcloud projects add-iam-policy-binding ${PROJECT_NAME} --member
"serviceAccount:${MASTER_SERVICE_ACCOUNT}" --role "roles/iam.serviceAccountUser"
$ gcloud projects add-iam-policy-binding ${PROJECT_NAME} --member
"serviceAccount:${MASTER_SERVICE_ACCOUNT}" --role "roles/storage.admin"

$ gcloud projects add-iam-policy-binding ${PROJECT_NAME} --member
"serviceAccount:${WORKER_SERVICE_ACCOUNT}" --role "roles/compute.viewer"
$ gcloud projects add-iam-policy-binding ${PROJECT_NAME} --member
"serviceAccount:${WORKER_SERVICE_ACCOUNT}" --role "roles/storage.admin"
```

8. 서비스 계정 키를 생성하여 나중에 사용할 수 있도록 로컬로 저장합니다.

```
$ gcloud iam service-accounts keys create service-account-key.json --iam-account=${MASTER_SERVICE_ACCOUNT}
```

6.9.12.1. IAM 역할에 대한 Deployment Manager 템플릿

다음 Deployment Manager 템플릿을 사용하여 OpenShift Container Platform 클러스터에 필요한 IAM 역할을 배포할 수 있습니다.

예 6.6.03_iam.py Deployment Manager 템플릿

```
def GenerateConfig(context):

    resources = [{
        'name': context.properties['infra_id'] + '-master-node-sa',
        'type': 'iam.v1.serviceAccount',
        'properties': {
            'accountId': context.properties['infra_id'] + '-m',
            'displayName': context.properties['infra_id'] + '-master-node'
        }
    }, {
        'name': context.properties['infra_id'] + '-worker-node-sa',
        'type': 'iam.v1.serviceAccount',
        'properties': {
            'accountId': context.properties['infra_id'] + '-w',
            'displayName': context.properties['infra_id'] + '-worker-node'
        }
    }
    ]

    return {'resources': resources}
```

6.9.13. GCP 인프라용 RHCOS 클러스터 이미지 생성

OpenShift Container Platform 노드에 유효한 GCP(Google Cloud Platform)용 RHCOS(Red Hat Enterprise Linux CoreOS) 이미지를 사용해야 합니다.

프로세스

1. [RHCOS 이미지 미리](#) 페이지에서 RHCOS 이미지를 가져옵니다.

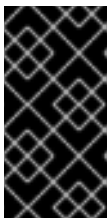

중요

RHCOS 이미지는 OpenShift Container Platform 릴리스에 따라 변경되지 않을 수 있습니다. 설치하는 OpenShift Container Platform 버전과 같거나 그 이하의 버전 중 가장 최신 버전의 이미지를 다운로드해야 합니다. 지원되는 경우 OpenShift Container Platform 버전과 일치하는 이미지 버전을 사용합니다.

rhcos-<version>-<arch>-gcp.<arch>.tar.gz 형식의 OpenShift Container Platform 버전 번호가 파일 이름에 포함되어 있습니다.

2. Google 스토리지 버킷을 생성합니다.

```
$ gsutil mb gs://<bucket_name>
```

-
- 3. RHCOS 이미지를 Google 스토리지 버킷에 업로드합니다.

```
$ gsutil cp <downloaded_image_file_path>/rhcos-<version>-x86_64-gcp.x86_64.tar.gz
gs://<bucket_name>
```

- 4. 업로드된 RHCOS 이미지 위치를 변수로 내보냅니다.

```
$ export IMAGE_SOURCE="gs://<bucket_name>/rhcos-<version>-x86_64-
gcp.x86_64.tar.gz"
```

- 5. 클러스터 이미지를 생성합니다.

```
$ gcloud compute images create "${INFRA_ID}-rhcos-image" \
--source-uri="${IMAGE_SOURCE}"
```

6.9.14. GCP에서 부트스트랩 시스템 생성

OpenShift Container Platform 클러스터 초기화 과정에서 사용할 부트스트랩 시스템을 GCP(Google Cloud Platform)에 생성해야 합니다. 이 시스템을 생성하는 한 가지 방법은 제공된 Deployment Manager 템플릿을 수정하는 것입니다.



참고

부트스트랩 시스템을 생성하는 데 제공된 Deployment Manager 템플릿을 사용하지 않는 경우, 제공된 정보를 검토하고 수동으로 인프라를 생성해야 합니다. 클러스터가 올바르게 초기화되지 않은 경우, Red Hat 지원팀에 설치 로그를 제시하여 문의해야 할 수도 있습니다.

사전 요구 사항

- GCP 계정을 구성하십시오.
- 클러스터에 대한 Ignition 구성 파일을 생성하십시오.
- GCP에서 VPC 및 관련 서브넷을 생성하고 구성하십시오.
- GCP에서 네트워킹 및 로드 밸런서를 생성하고 구성하십시오.
- 컨트롤 플레인 및 컴퓨팅 역할을 생성합니다.
- pyOpenSSL이 설치되어 있는지 확인하십시오.

프로세스

1. 이 항목의 **부트스트랩 시스템에 대한 Deployment Manager 템플릿** 섹션에서 템플릿을 복사하여 사용자 컴퓨터에 **04_bootstrap.py**로 저장합니다. 이 템플릿은 클러스터에 필요한 부트스트랩 시스템을 설명합니다.
2. 설치 프로그램에 필요한 RHCOS(Red Hat Enterprise Linux CoreOS) 이미지의 위치를 내보냅니다.

```
$ export CLUSTER_IMAGE=(`gcloud compute images describe ${INFRA_ID}-rhcos-image --
format json | jq -r .selfLink`)
```

3. 버킷을 생성하고 **bootstrap.ign** 파일을 업로드합니다.

```
$ gsutil mb gs://${INFRA_ID}-bootstrap-ignition
$ gsutil cp <installation_directory>/bootstrap.ign gs://${INFRA_ID}-bootstrap-ignition/
```

4. Ignition 구성 파일에 액세스하는 데 사용할 부트스트랩 인스턴스에 대한 서명된 URL을 생성합니다. 출력에서 URL을 변수로 내보냅니다.

```
$ export BOOTSTRAP_IGN=`gsutil signurl -d 1h service-account-key.json gs://${INFRA_ID}-bootstrap-ignition/bootstrap.ign | grep "^gs:" | awk '{print $5}'`
```

5. **04_bootstrap.yaml** 리소스 정의 파일을 생성합니다.

```
$ cat <<EOF >04_bootstrap.yaml
imports:
- path: 04_bootstrap.py

resources:
- name: cluster-bootstrap
  type: 04_bootstrap.py
  properties:
    infra_id: '${INFRA_ID}' 1
    region: '${REGION}' 2
    zone: '${ZONE_0}' 3

    cluster_network: '${CLUSTER_NETWORK}' 4
    control_subnet: '${CONTROL_SUBNET}' 5
    image: '${CLUSTER_IMAGE}' 6
    machine_type: 'n1-standard-4' 7
    root_volume_size: '128' 8

    bootstrap_ign: '${BOOTSTRAP_IGN}' 9
EOF
```

- 1 **infra_id**는 추출 단계에서 가져온 **INFRA_ID** 인프라 이름입니다.
- 2 **region**은 클러스터를 배포할 영역입니다(예: **us-central1**).
- 3 **zone**은 부트스트랩 인스턴스를 배포할 영역입니다(예: **us-central1-b**).
- 4 **cluster_network**는 클러스터 네트워크에 대한 **selfLink** URL입니다.
- 5 **control_subnet**은 컨트롤 서브넷에 대한 **selfLink** URL입니다.
- 6 **image**는 RHCOS 이미지에 대한 **selfLink** URL입니다.
- 7 **machine_type**은 인스턴스의 시스템 유형입니다(예: **n1-standard-4**).
- 8 **root_volume_size**는 부트스트랩 시스템의 부팅 디스크 크기입니다.
- 9 **bootstrap_ign**은 서명된 URL을 생성할 때 출력되는 URL입니다.

6. **gcloud** CLI를 사용하여 배포를 생성합니다.

-

```
$ gcloud deployment-manager deployments create ${INFRA_ID}-bootstrap --config
04_bootstrap.yaml
```

7. Deployment Manager의 제한으로 인해 템플릿을 통해 로드 밸런서 멤버십이 관리되지 않으므로 수동으로 부트스트랩 시스템을 추가해야 합니다.

a. 내부 로드 밸런서 인스턴스 그룹에 부트스트랩 인스턴스를 추가합니다.

```
$ gcloud compute instance-groups unmanaged add-instances \
  ${INFRA_ID}-bootstrap-instance-group --zone=${ZONE_0} --instances=${INFRA_ID}-
bootstrap
```

b. 내부 로드 밸런서 백엔드 서비스에 부트스트랩 인스턴스 그룹을 추가합니다.

```
$ gcloud compute backend-services add-backend \
  ${INFRA_ID}-api-internal-backend-service --region=${REGION} --instance-
group=${INFRA_ID}-bootstrap-instance-group --instance-group-zone=${ZONE_0}
```

6.9.14.1. 부트스트랩 시스템에 대한 Deployment Manager 템플릿

다음 Deployment Manager 템플릿을 사용하여 OpenShift Container Platform 클러스터에 필요한 부트스트랩 시스템을 배포할 수 있습니다.

예 6.7. 04_bootstrap.py Deployment Manager 템플릿

```
def GenerateConfig(context):

    resources = [{
        'name': context.properties['infra_id'] + '-bootstrap-public-ip',
        'type': 'compute.v1.address',
        'properties': {
            'region': context.properties['region']
        }
    }, {
        'name': context.properties['infra_id'] + '-bootstrap',
        'type': 'compute.v1.instance',
        'properties': {
            'disks': [{
                'autoDelete': True,
                'boot': True,
                'initializeParams': {
                    'diskSizeGb': context.properties['root_volume_size'],
                    'sourceImage': context.properties['image']
                }
            }],
            'machineType': 'zones/' + context.properties['zone'] + '/machineTypes/' +
context.properties['machine_type'],
            'metadata': {
                'items': [{
                    'key': 'user-data',
                    'value': '{"ignition":{"config":{"replace":{"source":"' + context.properties['bootstrap_ign']
+ '"},"version":"3.1.0"}}}',
                }],
            }
        }
    },
```

```

'networkInterfaces': [{
  'subnetwork': context.properties['control_subnet'],
  'accessConfigs': [{
    'natIP': '${ref.' + context.properties['infra_id'] + '-bootstrap-public-ip.address}'
  }]
}],
'tags': {
  'items': [
    context.properties['infra_id'] + '-master',
    context.properties['infra_id'] + '-bootstrap'
  ]
},
'zone': context.properties['zone']
}
}, {
'name': context.properties['infra_id'] + '-bootstrap-instance-group',
'type': 'compute.v1.instanceGroup',
'properties': {
  'namedPorts': [
    {
      'name': 'ignition',
      'port': 22623
    }, {
      'name': 'https',
      'port': 6443
    }
  ],
  'network': context.properties['cluster_network'],
  'zone': context.properties['zone']
}
}
]]

return {'resources': resources}

```

6.9.15. GCP에 컨트롤 플레인 시스템 생성

클러스터에서 사용할 컨트롤 플레인 시스템을 GCP(Google Cloud Platform)에 생성해야 합니다. 이러한 시스템을 생성하는 한 가지 방법은 제공된 Deployment Manager 템플릿을 수정하는 것입니다.

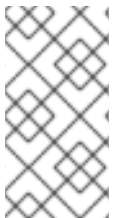

참고

컨트롤 플레인 시스템을 생성하는 데 제공된 Deployment Manager 템플릿을 사용하지 않는 경우, 제공된 정보를 검토하고 수동으로 인프라를 생성해야 합니다. 클러스터가 올바르게 초기화되지 않은 경우, Red Hat 지원팀에 설치 로그를 제시하여 문의해야 할 수도 있습니다.

사전 요구 사항

- GCP 계정을 구성하십시오.
- 클러스터에 대한 Ignition 구성 파일을 생성하십시오.
- GCP에서 VPC 및 관련 서브넷을 생성하고 구성하십시오.

- GCP에서 네트워킹 및 로드 밸런서를 생성하고 구성하십시오.
- 컨트롤 플레인 및 컴퓨팅 역할을 생성합니다.
- 부트스트랩 시스템을 생성합니다.

프로세스

1. 이 항목의 **컨트롤 플레인 시스템에 대한 Deployment Manager 템플릿** 섹션에서 템플릿을 복사하여 사용자 컴퓨터에 **05_control_plane.py**로 저장합니다. 이 템플릿은 클러스터에 필요한 컨트롤 플레인 시스템을 설명합니다.
2. 리소스 정의에 필요한 다음 변수를 내보냅니다.

```
$ export MASTER_IGNITION=`cat <installation_directory>/master.ign`
```

3. **05_control_plane.yaml** 리소스 정의 파일을 생성합니다.

```
$ cat <<EOF >05_control_plane.yaml
imports:
- path: 05_control_plane.py

resources:
- name: cluster-control-plane
  type: 05_control_plane.py
  properties:
    infra_id: '${INFRA_ID}' ①
    zones: ②
    - '${ZONE_0}'
    - '${ZONE_1}'
    - '${ZONE_2}'

    control_subnet: '${CONTROL_SUBNET}' ③
    image: '${CLUSTER_IMAGE}' ④
    machine_type: 'n1-standard-4' ⑤
    root_volume_size: '128'
    service_account_email: '${MASTER_SERVICE_ACCOUNT}' ⑥

    ignition: '${MASTER_IGNITION}' ⑦
EOF
```

- ① **infra_id**는 추출 단계에서 가져온 **INFRA_ID** 인프라 이름입니다.
- ② **zones**은 컨트롤 플레인 인스턴스를 배포할 영역입니다(예: **us-central1-a**, **us-central1-b**, **us-central1-c**).
- ③ **control_subnet**은 컨트롤 서브넷에 대한 **selfLink** URL입니다.
- ④ **image**는 RHCOS 이미지에 대한 **selfLink** URL입니다.
- ⑤ **machine_type**은 인스턴스의 시스템 유형입니다(예: **n1-standard-4**).
- ⑥ **service_account_email**은 사용자가 생성한 마스터 서비스 계정의 이메일 주소입니다.
- ⑦ **ignition**은 **master.ign** 파일의 내용입니다.

4. **gcloud** CLI를 사용하여 배포를 생성합니다.

```
$ gcloud deployment-manager deployments create ${INFRA_ID}-control-plane --config
05_control_plane.yaml
```

5. Deployment Manager의 제한으로 인해 템플릿을 통해 로드 밸런서 멤버십이 관리되지 않으므로 수동으로 컨트롤 플레인 시스템을 추가해야 합니다.

- 다음 명령을 실행하여 적절한 인스턴스 그룹에 컨트롤 플레인 머신을 추가합니다.

```
$ gcloud compute instance-groups unmanaged add-instances ${INFRA_ID}-master-
${ZONE_0}-instance-group --zone=${ZONE_0} --instances=${INFRA_ID}-master-0
$ gcloud compute instance-groups unmanaged add-instances ${INFRA_ID}-master-
${ZONE_1}-instance-group --zone=${ZONE_1} --instances=${INFRA_ID}-master-1
$ gcloud compute instance-groups unmanaged add-instances ${INFRA_ID}-master-
${ZONE_2}-instance-group --zone=${ZONE_2} --instances=${INFRA_ID}-master-2
```

- 외부 클러스터의 경우 다음 명령을 실행하여 대상 풀에 컨트롤 플레인 머신을 추가해야 합니다.

```
$ gcloud compute target-pools add-instances ${INFRA_ID}-api-target-pool --instances-
zone="${ZONE_0}" --instances=${INFRA_ID}-master-0
$ gcloud compute target-pools add-instances ${INFRA_ID}-api-target-pool --instances-
zone="${ZONE_1}" --instances=${INFRA_ID}-master-1
$ gcloud compute target-pools add-instances ${INFRA_ID}-api-target-pool --instances-
zone="${ZONE_2}" --instances=${INFRA_ID}-master-2
```

6.9.15.1. 컨트롤 플레인 시스템에 대한 Deployment Manager 템플릿

다음 Deployment Manager 템플릿을 사용하여 OpenShift Container Platform 클러스터에 필요한 컨트롤 플레인 시스템을 배포할 수 있습니다.

예 6.8.05_control_plane.py Deployment Manager 템플릿

```
def GenerateConfig(context):

    resources = [{
        'name': context.properties['infra_id'] + '-master-0',
        'type': 'compute.v1.instance',
        'properties': {
            'disks': [{
                'autoDelete': True,
                'boot': True,
                'initializeParams': {
                    'diskSizeGb': context.properties['root_volume_size'],
                    'diskType': 'zones/' + context.properties['zones'][0] + '/diskTypes/pd-ssd',
                    'sourceImage': context.properties['image']
                }
            }
        ],
        'machineType': 'zones/' + context.properties['zones'][0] + '/machineTypes/' +
context.properties['machine_type'],
        'metadata': {
            'items': [{
                'key': 'user-data',
```

```

        'value': context.properties['ignition']
    }
  },
  'networkInterfaces': [{
    'subnetwork': context.properties['control_subnet']
  }],
  'serviceAccounts': [{
    'email': context.properties['service_account_email'],
    'scopes': ['https://www.googleapis.com/auth/cloud-platform']
  }],
  'tags': {
    'items': [
      context.properties['infra_id'] + '-master',
    ]
  },
  'zone': context.properties['zones'][0]
}
}, {
  'name': context.properties['infra_id'] + '-master-1',
  'type': 'compute.v1.instance',
  'properties': {
    'disks': [{
      'autoDelete': True,
      'boot': True,
      'initializeParams': {
        'diskSizeGb': context.properties['root_volume_size'],
        'diskType': 'zones/' + context.properties['zones'][1] + '/diskTypes/pd-ssd',
        'sourceImage': context.properties['image']
      }
    }
  ],
  'machineType': 'zones/' + context.properties['zones'][1] + '/machineTypes/' +
context.properties['machine_type'],
  'metadata': {
    'items': [{
      'key': 'user-data',
      'value': context.properties['ignition']
    }
  ]
  },
  'networkInterfaces': [{
    'subnetwork': context.properties['control_subnet']
  }],
  'serviceAccounts': [{
    'email': context.properties['service_account_email'],
    'scopes': ['https://www.googleapis.com/auth/cloud-platform']
  }],
  'tags': {
    'items': [
      context.properties['infra_id'] + '-master',
    ]
  },
  'zone': context.properties['zones'][1]
}
}, {
  'name': context.properties['infra_id'] + '-master-2',
  'type': 'compute.v1.instance',
  'properties': {

```

```

'disks': [{
  'autoDelete': True,
  'boot': True,
  'initializeParams': {
    'diskSizeGb': context.properties['root_volume_size'],
    'diskType': 'zones/' + context.properties['zones'][2] + '/diskTypes/pd-ssd',
    'sourceImage': context.properties['image']
  }
}],
'machineType': 'zones/' + context.properties['zones'][2] + '/machineTypes/' +
context.properties['machine_type'],
'metadata': {
  'items': [{
    'key': 'user-data',
    'value': context.properties['ignition']
  }]
},
'networkInterfaces': [{
  'subnetwork': context.properties['control_subnet']
}],
'serviceAccounts': [{
  'email': context.properties['service_account_email'],
  'scopes': ['https://www.googleapis.com/auth/cloud-platform']
}],
'tags': {
  'items': [
    context.properties['infra_id'] + '-master',
  ]
},
'zone': context.properties['zones'][2]
}
]]

return {'resources': resources}

```

6.9.16. 부트스트랩이 완료되길 기다렸다가 GCP에서 부트스트랩 리소스를 제거합니다.

GCP(Google Cloud Platform)에 필요한 인프라를 모두 생성한 후 설치 프로그램에 의해 생성된 Ignition 구성 파일을 사용하여 프로비저닝한 시스템에서 부트스트랩 프로세스가 완료될 때까지 기다립니다.

사전 요구 사항

- GCP 계정을 구성하십시오.
- 클러스터에 대한 Ignition 구성 파일을 생성하십시오.
- GCP에서 VPC 및 관련 서브넷을 생성하고 구성하십시오.
- GCP에서 네트워킹 및 로드 밸런서를 생성하고 구성하십시오.
- 컨트롤 플레인 및 컴퓨팅 역할을 생성합니다.
- 부트스트랩 시스템을 생성합니다.

- 컨트롤 플레인 시스템을 생성합니다.

프로세스

1. 설치 프로그램이 포함된 디렉터리로 변경하고 다음 명령을 실행합니다.

```
$ ./openshift-install wait-for bootstrap-complete --dir <installation_directory> \ 1
--log-level info 2
```

1 <installation_directory>는 설치 파일을 저장한 디렉터리의 경로를 지정합니다.

2 다른 설치 세부 사항을 보려면 **info** 대신 **warn**, **debug** 또는 **error**를 지정합니다.

FATAL 경고 없이 명령이 종료되면 프로덕션 컨트롤 플레인이 초기화된 것입니다.

2. 부트스트랩 리소스를 삭제합니다.

```
$ gcloud compute backend-services remove-backend ${INFRA_ID}-api-internal-backend-
service --region=${REGION} --instance-group=${INFRA_ID}-bootstrap-instance-group --
instance-group-zone=${ZONE_0}
$ gsutil rm gs://${INFRA_ID}-bootstrap-ignition/bootstrap.ign
$ gsutil rb gs://${INFRA_ID}-bootstrap-ignition
$ gcloud deployment-manager deployments delete ${INFRA_ID}-bootstrap
```

6.9.17. GCP에 추가 작업자 시스템 생성

개별 인스턴스를 따로 시작하거나 자동 확장 그룹과 같은 클러스터 외부의 자동화된 프로세스를 통해 클러스터에서 사용할 작업자 시스템을 GCP(Google Cloud Platform)에 생성할 수 있습니다. OpenShift Container Platform의 기본 제공 클러스터 확장 메커니즘과 시스템 API를 활용할 수도 있습니다.

예에서는 Deployment Manager 템플릿을 사용하여 인스턴스 하나를 수동으로 시작합니다. 파일에 **06_worker.py** 유형의 추가 리소스를 포함시켜 추가 인스턴스를 시작할 수 있습니다.



참고

작업자 시스템을 생성하는 데 제공된 Deployment Manager 템플릿을 사용하지 않는 경우, 제공된 정보를 검토하고 수동으로 인프라를 생성해야 합니다. 클러스터가 올바르게 초기화되지 않은 경우, Red Hat 지원팀에 설치 로그를 제시하여 문의해야 할 수도 있습니다.

사전 요구 사항

- GCP 계정을 구성하십시오.
- 클러스터에 대한 Ignition 구성 파일을 생성하십시오.
- GCP에서 VPC 및 관련 서브넷을 생성하고 구성하십시오.
- GCP에서 네트워킹 및 로드 밸런서를 생성하고 구성하십시오.
- 컨트롤 플레인 및 컴퓨팅 역할을 생성합니다.
- 부트스트랩 시스템을 생성합니다.
- 컨트롤 플레인 시스템을 생성합니다.

프로세스

1. 이 항목의 **작업자 시스템에 대한 Deployment Manager 템플릿** 섹션에서 템플릿을 복사하여 사용자 컴퓨터에 **06_worker.py**로 저장합니다. 이 템플릿에서 클러스터에 필요한 작업자 시스템을 설명합니다.
2. 리소스 정의가 사용하는 변수를 내보냅니다.
 - a. 컴퓨팅 시스템을 호스팅하는 서브넷을 내보냅니다.

```
$ export COMPUTE_SUBNET=$(gcloud compute networks subnets describe
  ${INFRA_ID}-worker-subnet --region=${REGION} --format json | jq -r '.selfLink')
```

- b. 서비스 계정의 이메일 주소를 내보냅니다.

```
$ export WORKER_SERVICE_ACCOUNT=$(gcloud iam service-accounts list --filter
  "email~^${INFRA_ID}-w@${PROJECT_NAME}." --format json | jq -r '.[0].email')
```

- c. 컴퓨팅 시스템 Ignition 구성 파일의 위치를 내보냅니다.

```
$ export WORKER_IGNITION=`cat <installation_directory>/worker.ign`
```

3. **06_worker.yaml** 리소스 정의 파일을 생성합니다.

```
$ cat <<EOF >06_worker.yaml
imports:
- path: 06_worker.py

resources:
- name: 'worker-0' 1
  type: 06_worker.py
  properties:
    infra_id: '${INFRA_ID}' 2
    zone: '${ZONE_0}' 3
    compute_subnet: '${COMPUTE_SUBNET}' 4
    image: '${CLUSTER_IMAGE}' 5
    machine_type: 'n1-standard-4' 6
    root_volume_size: '128'
    service_account_email: '${WORKER_SERVICE_ACCOUNT}' 7
    ignition: '${WORKER_IGNITION}' 8
- name: 'worker-1'
  type: 06_worker.py
  properties:
    infra_id: '${INFRA_ID}' 9
    zone: '${ZONE_1}' 10
    compute_subnet: '${COMPUTE_SUBNET}' 11
    image: '${CLUSTER_IMAGE}' 12
    machine_type: 'n1-standard-4' 13
    root_volume_size: '128'
    service_account_email: '${WORKER_SERVICE_ACCOUNT}' 14
    ignition: '${WORKER_IGNITION}' 15
EOF
```

- 1 **name**은 작업자 머신의 이름입니다(예: **worker-0**).
 - 2 9 **infra_id**는 추출 단계에서 가져온 **INFRA_ID** 인프라 이름입니다.
 - 3 10 **zone**은 작업자 시스템을 배포할 영역입니다(예: **us-central1-a**).
 - 4 11 **compute_subnet**은 컴퓨팅 서브넷에 대한 **selfLink** URL입니다.
 - 5 12 **image**는 RHCOS 이미지에 대한 **selfLink** URL입니다.
 - 6 13 **machine_type**은 인스턴스의 시스템 유형입니다(예: **n1-standard-4**).
 - 7 14 **service_account_email**은 사용자가 생성한 작업자 서비스 계정의 이메일 주소입니다.
 - 8 15 **ignition**은 **worker.ign** 파일의 내용입니다.
4. 선택 사항: 추가 인스턴스를 시작하려면 06_worker.**yml** 리소스 정의 파일에 06_worker.**py** 유형의 추가 리소스를 포함합니다.
 5. **gcloud** CLI를 사용하여 배포를 생성합니다.

```
$ gcloud deployment-manager deployments create ${INFRA_ID}-worker --config
06_worker.yml
```

6.9.17.1. 작업자 시스템에 대한 Deployment Manager 템플릿

다음 Deployment Manager 템플릿을 사용하여 OpenShift Container Platform 클러스터에 필요한 작업자 시스템을 배포할 수 있습니다.

예 6.9.06_worker.py Deployment Manager 템플릿

```
def GenerateConfig(context):

    resources = [{
        'name': context.properties['infra_id'] + '-' + context.env['name'],
        'type': 'compute.v1.instance',
        'properties': {
            'disks': [{
                'autoDelete': True,
                'boot': True,
                'initializeParams': {
                    'diskSizeGb': context.properties['root_volume_size'],
                    'sourceImage': context.properties['image']
                }
            }],
            'machineType': 'zones/' + context.properties['zone'] + '/machineTypes/' +
context.properties['machine_type'],
            'metadata': {
                'items': [{
                    'key': 'user-data',
                    'value': context.properties['ignition']
                }]
            }
        },
        'networkInterfaces': [{
            'subnetwork': context.properties['compute_subnet']
```

```

    }],
    'serviceAccounts': [{
      'email': context.properties['service_account_email'],
      'scopes': ['https://www.googleapis.com/auth/cloud-platform']
    }],
    'tags': {
      'items': [
        context.properties['infra_id'] + '-worker',
      ]
    },
    'zone': context.properties['zone']
  }
}
]]

return {'resources': resources}

```

6.9.18. 바이너리를 다운로드하여 OpenShift CLI 설치

명령줄 인터페이스를 사용하여 OpenShift Container Platform과 상호 작용하기 위해 OpenShift CLI(**oc**)를 설치할 수 있습니다. Linux, Windows 또는 macOS에 **oc**를 설치할 수 있습니다.



중요

이전 버전의 **oc**를 설치한 경우, OpenShift Container Platform 4.7의 모든 명령을 완료하는 데 해당 버전을 사용할 수 없습니다. 새 버전의 **oc**를 다운로드하여 설치합니다.

6.9.18.1. Linux에서 OpenShift CLI 설치

다음 절차를 사용하여 Linux에서 OpenShift CLI(**oc**) 바이너리를 설치할 수 있습니다.

프로세스

1. Red Hat 고객 포털에서 [OpenShift Container Platform 다운로드 페이지](#)로 이동합니다.
2. **버전** 드롭다운 메뉴에서 적절한 버전을 선택합니다.
3. **OpenShift v4.7 Linux Client(OpenShift v4.7 Linux 클라이언트)** 항목 옆에 있는 **지금 다운로드**를 클릭하고 파일을 저장합니다.
4. 아카이브의 압축을 풉니다.

```
$ tar xvzf <file>
```

5. **oc** 바이너리를 **PATH**에 있는 디렉터리에 배치합니다. **PATH**를 확인하려면 다음 명령을 실행합니다.

```
$ echo $PATH
```

OpenShift CLI를 설치한 후 **oc** 명령을 사용할 수 있습니다.

```
$ oc <command>
```

6.9.18.2. Windows에서 OpenShift CLI 설치

다음 절차에 따라 Windows에 OpenShift CLI(**oc**) 바이너리를 설치할 수 있습니다.

프로세스

1. Red Hat 고객 포털에서 [OpenShift Container Platform 다운로드 페이지](#) 로 이동합니다.
2. **버전** 드롭다운 메뉴에서 적절한 버전을 선택합니다.
3. **OpenShift v4.7 Windows Client** 항목 옆에 있는 **지금 다운로드**를 클릭하고 파일을 저장합니다.
4. ZIP 프로그램으로 아카이브의 압축을 풉니다.
5. **oc** 바이너리를 **PATH**에 있는 디렉터리로 이동합니다.
PATH를 확인하려면 명령 프롬프트를 열고 다음 명령을 실행합니다.

```
C:\> path
```

OpenShift CLI를 설치한 후 **oc** 명령을 사용할 수 있습니다.

```
C:\> oc <command>
```

6.9.18.3. macOS에 OpenShift CLI 설치

다음 절차에 따라 macOS에서 OpenShift CLI(**oc**) 바이너리를 설치할 수 있습니다.

프로세스

1. Red Hat 고객 포털에서 [OpenShift Container Platform 다운로드 페이지](#) 로 이동합니다.
2. **버전** 드롭다운 메뉴에서 적절한 버전을 선택합니다.
3. **OpenShift v4.7 MacOSX Client** 항목 옆에 있는 **지금 다운로드**를 클릭하고 파일을 저장합니다.
4. 아카이브의 압축을 해제하고 압축을 풉니다.
5. **oc** 바이너리 **PATH**의 디렉터리로 이동합니다.
PATH를 확인하려면 터미널을 열고 다음 명령을 실행합니다.

```
$ echo $PATH
```

OpenShift CLI를 설치한 후 **oc** 명령을 사용할 수 있습니다.

```
$ oc <command>
```

6.9.19. CLI를 사용하여 클러스터에 로그인

클러스터 **kubeconfig** 파일을 내보내서 기본 시스템 사용자로 클러스터에 로그인할 수 있습니다. **kubeconfig** 파일에는 CLI에서 올바른 클러스터 및 API 서버에 클라이언트를 연결하는 데 사용하는 클러스터에 대한 정보가 포함되어 있습니다. 이 파일은 클러스터별로 고유하며 OpenShift Container Platform 설치 과정에서 생성됩니다.

사전 요구 사항

- OpenShift Container Platform 클러스터를 배포했습니다.
- **oc** CLI를 설치했습니다.

프로세스

1. **kubeadmin** 인증 정보를 내보냅니다.

```
$ export KUBECONFIG=<installation_directory>/auth/kubeconfig 1
```

1 <installation_directory>는 설치 파일을 저장한 디렉터리의 경로를 지정합니다.

2. 내보낸 구성을 사용하여 **oc** 명령을 성공적으로 실행할 수 있는지 확인합니다.

```
$ oc whoami
```

출력 예

```
system:admin
```

6.9.20. 머신의 인증서 서명 요청 승인

클러스터에 시스템을 추가하면 추가한 시스템별로 보류 중인 인증서 서명 요청(CSR)이 두 개씩 생성됩니다. 이러한 CSR이 승인되었는지 확인해야 하며, 필요한 경우 이를 직접 승인해야 합니다. 클라이언트 요청을 먼저 승인한 다음 서버 요청을 승인해야 합니다.

사전 요구 사항

- 클러스터에 시스템을 추가했습니다.

프로세스

1. 클러스터가 시스템을 인식하는지 확인합니다.

```
$ oc get nodes
```

출력 예

```
NAME      STATUS   ROLES    AGE   VERSION
master-0  Ready   master   63m   v1.20.0
master-1  Ready   master   63m   v1.20.0
master-2  Ready   master   64m   v1.20.0
```

출력에 생성된 모든 시스템이 나열됩니다.



참고

이전 출력에는 일부 CSR이 승인될 때까지 컴퓨팅 노드(작업자 노드라고도 함)가 포함되지 않을 수 있습니다.

- 보류 중인 CSR을 검토하고 클러스터에 추가한 각 시스템에 대해 **Pending** 또는 **Approved** 상태의 클라이언트 및 서버 요청이 표시되는지 확인합니다.

```
$ oc get csr
```

출력 예

```
NAME      AGE   REQUESTOR                                     CONDITION
csr-8b2br 15m   system:serviceaccount:openshift-machine-config-operator:node-
bootstrapper Pending
csr-8vnps 15m   system:serviceaccount:openshift-machine-config-operator:node-
bootstrapper Pending
...
```

예에서는 두 시스템이 클러스터에 참여하고 있습니다. 목록에는 승인된 CSR이 더 많이 나타날 수도 있습니다.

- CSR이 승인되지 않은 경우, 추가된 시스템에 대한 모든 보류 중인 CSR이 **Pending** 상태로 전환된 후 클러스터 시스템의 CSR을 승인합니다.



참고

CSR은 교체 주기가 자동으로 만료되므로 클러스터에 시스템을 추가한 후 1시간 이내에 CSR을 승인하십시오. 한 시간 내에 승인하지 않으면 인증서가 교체되고 각 노드에 대해 두 개 이상의 인증서가 표시됩니다. 이러한 인증서를 모두 승인해야 합니다. 클라이언트 CSR이 승인되면 Kubelet은 인증서에 대한 보조 CSR을 생성하므로 수동 승인이 필요합니다. 그러면 Kubelet에서 동일한 매개변수를 사용하여 새 인증서를 요청하는 경우 인증서 갱신 요청은 **machine-approver**에 의해 자동으로 승인됩니다.

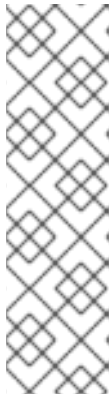

참고

베어 메탈 및 기타 사용자 프로비저닝 인프라와 같이 머신 API를 사용하도록 활성화되지 않는 플랫폼에서 실행되는 클러스터의 경우 CSR(Kubelet service Certificate Request)을 자동으로 승인하는 방법을 구현해야 합니다. 요청이 승인되지 않으면 API 서버가 kubelet에 연결될 때 서비스 인증서가 필요하므로 **oc exec, oc rsh, oc logs** 명령을 성공적으로 수행할 수 없습니다. Kubelet 엔드 포트에 연결하는 모든 작업을 수행하려면 이 인증서 승인이 필요합니다. 이 방법은 새 CSR을 감시하고 CSR이 **system:node** 또는 **system:admin** 그룹의 **node-bootstrapper** 서비스 계정에 의해 제출되었는지 확인하고 노드의 ID를 확인합니다.

- 개별적으로 승인하려면 유효한 CSR 각각에 대해 다음 명령을 실행하십시오.

```
$ oc adm certificate approve <csr_name> 1
```

- 1** **<csr_name>**은 현재 CSR 목록에 있는 CSR의 이름입니다.

- 보류 중인 CSR을 모두 승인하려면 다음 명령을 실행하십시오.

```
$ oc get csr -o go-template='{{range .items}}{{if not .status}}{{.metadata.name}}{\n"}\n{{end}}\n' | xargs --no-run-if-empty oc adm certificate approve
```

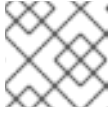

참고

일부 Operator는 일부 CSR이 승인될 때까지 사용할 수 없습니다.

- 이제 클라이언트 요청이 승인되었으므로 클러스터에 추가한 각 머신의 서버 요청을 검토해야 합니다.

```
$ oc get csr
```

출력 예

```
NAME      AGE   REQUESTOR                                     CONDITION
csr-bfd72 5m26s system:node:ip-10-0-50-126.us-east-2.compute.internal
Pending
csr-c57lv 5m26s system:node:ip-10-0-95-157.us-east-2.compute.internal
Pending
...
```

- 나머지 CSR이 승인되지 않고 **Pending** 상태인 경우 클러스터 머신의 CSR을 승인합니다.

- 개별적으로 승인하려면 유효한 CSR 각각에 대해 다음 명령을 실행하십시오.

```
$ oc adm certificate approve <csr_name> 1
```

1 <csr_name>은 현재 CSR 목록에 있는 CSR의 이름입니다.

- 보류 중인 CSR을 모두 승인하려면 다음 명령을 실행하십시오.

```
$ oc get csr -o go-template='{{range .items}}{{if not .status}}{{.metadata.name}}{"\n"}\n{{end}}' | xargs oc adm certificate approve
```

- 모든 클라이언트 및 서버 CSR이 승인된 후 머신은 **Ready** 상태가 됩니다. 다음 명령을 실행하여 확인합니다.

```
$ oc get nodes
```

출력 예

```
NAME      STATUS   ROLES    AGE   VERSION
master-0  Ready    master   73m   v1.20.0
master-1  Ready    master   73m   v1.20.0
master-2  Ready    master   74m   v1.20.0
worker-0  Ready    worker   11m   v1.20.0
worker-1  Ready    worker   11m   v1.20.0
```

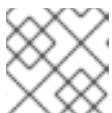

참고

머신이 **Ready** 상태로 전환하는 데 서버 CSR의 승인 후 몇 분이 걸릴 수 있습니다.

추가 정보

- CSR에 대한 자세한 내용은 [인증서 서명 요청](#) 을 참조하십시오.

6.9.21. 선택 사항: 인그레스 DNS 레코드 추가

Kubernetes 매니페스트를 생성하고 Ignition 구성을 생성할 때 DNS 영역 구성을 제거한 경우, 인그레스 로드 밸런서를 가리키는 DNS 레코드를 수동으로 생성해야 합니다. 와일드카드 `*.apps.{baseDomain}`. 또는 특정 레코드를 생성할 수 있습니다. 사용자 요구사항에 따라 A, CNAME 및 기타 레코드를 사용할 수 있습니다.

사전 요구 사항

- GCP 계정을 구성하십시오.
- Kubernetes 매니페스트를 생성하고 Ignition 구성을 생성할 때 DNS 영역 구성을 제거하십시오.
- GCP에서 VPC 및 관련 서브넷을 생성하고 구성하십시오.
- GCP에서 네트워킹 및 로드 밸런서를 생성하고 구성하십시오.
- 컨트롤 플레인 및 컴퓨팅 역할을 생성합니다.
- 부트스트랩 시스템을 생성합니다.
- 컨트롤 플레인 시스템을 생성합니다.
- 작업자 시스템을 생성합니다.

프로세스

1. 인그레스 라우터가 로드 밸런서를 생성하고 **EXTERNAL-IP** 필드를 채울 때까지 기다립니다.

```
$ oc -n openshift-ingress get service router-default
```

출력 예

```
NAME          TYPE          CLUSTER-IP    EXTERNAL-IP    PORT(S)          AGE
router-default LoadBalancer  172.30.18.154  35.233.157.184 80:32288/TCP,443:31215/TCP 98
```

2. 영역에 A 레코드를 추가합니다.

- A 레코드를 사용하려면,
 - i. 라우터 IP 주소에 대한 변수를 내보냅니다.

```
$ export ROUTER_IP=`oc -n openshift-ingress get service router-default --no-headers | awk '{print $4}'`
```

- ii. 프라이빗 영역에 A 레코드를 추가합니다.

```
$ if [ -f transaction.yaml ]; then rm transaction.yaml; fi
$ gcloud dns record-sets transaction start --zone ${INFRA_ID}-private-zone
$ gcloud dns record-sets transaction add ${ROUTER_IP} --name
```

```
\*.apps.${CLUSTER_NAME}.${BASE_DOMAIN}. --ttl 300 --type A --zone
${INFRA_ID}-private-zone
$ gcloud dns record-sets transaction execute --zone ${INFRA_ID}-private-zone
```

- iii. 외부 클러스터의 경우 퍼블릭 영역에 A 레코드를 추가합니다.

```
$ if [ -f transaction.yaml ]; then rm transaction.yaml; fi
$ gcloud dns record-sets transaction start --zone ${BASE_DOMAIN_ZONE_NAME}
$ gcloud dns record-sets transaction add ${ROUTER_IP} --name
\*.apps.${CLUSTER_NAME}.${BASE_DOMAIN}. --ttl 300 --type A --zone
${BASE_DOMAIN_ZONE_NAME}
$ gcloud dns record-sets transaction execute --zone
${BASE_DOMAIN_ZONE_NAME}
```

- 와일드카드를 사용하지 않고 명시적 도메인을 추가하려면 클러스터의 현재 경로에 대한 항목을 생성합니다.

```
$ oc get --all-namespaces -o jsonpath='{range .items[*]}{range .status.ingress[*]}{.host}
{"\n"}{end}{end}' routes
```

출력 예

```
oauth-openshift.apps.your.cluster.domain.example.com
console-openshift-console.apps.your.cluster.domain.example.com
downloads-openshift-console.apps.your.cluster.domain.example.com
alertmanager-main-openshift-monitoring.apps.your.cluster.domain.example.com
grafana-openshift-monitoring.apps.your.cluster.domain.example.com
prometheus-k8s-openshift-monitoring.apps.your.cluster.domain.example.com
```

6.9.22. 사용자 프로비저닝 인프라에서 GCP 설치 완료

GCP(Google Cloud Platform) 사용자 프로비저닝 인프라에서 OpenShift Container Platform 설치를 시작한 후 클러스터가 준비를 마칠 때까지 클러스터 이벤트를 모니터링할 수 있습니다.

사전 요구 사항

- 사용자 프로비저닝 GCP 인프라에 OpenShift Container Platform 클러스터용 부트스트랩 시스템을 배포하십시오.
- oc** CLI를 설치하고 로그인하십시오.

프로세스

- 클러스터 설치를 완료합니다.

```
$ ./openshift-install --dir <installation_directory> wait-for install-complete 1
```

출력 예

```
INFO Waiting up to 30m0s for the cluster to initialize...
```

- 1** <installation_directory>는 설치 파일을 저장한 디렉터리의 경로를 지정합니다.



중요

- 설치 프로그램에서 생성하는 Ignition 구성 파일에 24시간 후에 만료되는 인증서가 포함되어 있습니다. 이 인증서는 그 후에 갱신됩니다. 인증서를 갱신하기 전에 클러스터가 종료되고 24시간이 지난 후에 클러스터가 다시 시작되면 클러스터는 만료된 인증서를 자동으로 복구합니다. 예외적으로 kubelet 인증서를 복구하려면 대기 중인 **node-bootstrapper** 인증서 서명 요청(CSR)을 수동으로 승인해야 합니다. 자세한 내용은 *Recovering from expired control plane certificates* 문서를 참조하십시오.
- 클러스터를 설치한 후 24시간에서 22시간까지의 인증서가 교체되기 때문에 생성된 후 12시간 이내에 Ignition 구성 파일을 사용하는 것이 좋습니다. 12시간 이내에 Ignition 구성 파일을 사용하면 설치 중에 인증서 업데이트가 실행되는 경우 설치 실패를 방지할 수 있습니다.

2. 클러스터의 실행 상태를 관찰합니다.

- 다음 명령을 실행하여 현재 클러스터 버전과 상태를 확인합니다.

```
$ oc get clusterversion
```

출력 예

```
NAME      VERSION AVAILABLE PROGRESSING SINCE STATUS
version   False      True      24m      Working towards 4.5.4: 99% complete
```

- 다음 명령을 실행하여 컨트롤 플레인에서 관리되는 운영자를 CVO(Cluster Version Operator)별로 확인합니다.

```
$ oc get clusteroperators
```

출력 예

NAME	VERSION	AVAILABLE	PROGRESSING	DEGRADED	SINCE
authentication	4.5.4	True	False	False	7m56s
cloud-credential	4.5.4	True	False	False	31m
cluster-autoscaler	4.5.4	True	False	False	16m
console	4.5.4	True	False	False	10m
csi-snapshot-controller	4.5.4	True	False	False	16m
dns	4.5.4	True	False	False	22m
etcd	4.5.4	False	False	False	25s
image-registry	4.5.4	True	False	False	16m
ingress	4.5.4	True	False	False	16m
insights	4.5.4	True	False	False	17m
kube-apiserver	4.5.4	True	False	False	19m
kube-controller-manager	4.5.4	True	False	False	20m
kube-scheduler	4.5.4	True	False	False	20m
kube-storage-version-migrator	4.5.4	True	False	False	16m
machine-api	4.5.4	True	False	False	22m
machine-config	4.5.4	True	False	False	22m
marketplace	4.5.4	True	False	False	16m
monitoring	4.5.4	True	False	False	10m
network	4.5.4	True	False	False	23m

node-tuning	4.5.4	True	False	False	23m
openshift-apiserver	4.5.4	True	False	False	17m
openshift-controller-manager	4.5.4	True	False	False	15m
openshift-samples	4.5.4	True	False	False	16m
operator-lifecycle-manager	4.5.4	True	False	False	22m
operator-lifecycle-manager-catalog	4.5.4	True	False	False	22m
operator-lifecycle-manager-packageserver	4.5.4	True	False	False	18m
service-ca	4.5.4	True	False	False	23m
service-catalog-apiserver	4.5.4	True	False	False	23m
service-catalog-controller-manager	4.5.4	True	False	False	23m
storage	4.5.4	True	False	False	17m

c. 다음 명령어를 실행하여 클러스터 Pod를 확인합니다.

```
$ oc get pods --all-namespaces
```

출력 예

NAMESPACE	READY	STATUS	RESTARTS	AGE	NAME
kube-system					etcd-member-ip-10-0-3-111.us-east-
2.compute.internal			1/1	Running 0	35m
kube-system					etcd-member-ip-10-0-3-239.us-east-
2.compute.internal			1/1	Running 0	37m
kube-system					etcd-member-ip-10-0-3-24.us-east-
2.compute.internal			1/1	Running 0	35m
openshift-apiserver-operator					openshift-apiserver-operator-6d6674f4f4-
h7t2t			1/1	Running 1	37m
openshift-apiserver					apiserver-fm48r
1/1	Running	0		30m	
openshift-apiserver					apiserver-fxkvv
1/1	Running	0		29m	
openshift-apiserver					apiserver-q85nm
1/1	Running	0		29m	
...					
openshift-service-ca-operator					openshift-service-ca-operator-66ff6dc6cd-
9r257			1/1	Running 0	37m
openshift-service-ca					apiservice-cabundle-injector-695b6bcbc-cl5hm
1/1	Running	0		35m	
openshift-service-ca					configmap-cabundle-injector-8498544d7-
25qn6			1/1	Running 0	35m
openshift-service-ca					service-serving-cert-signer-6445fc9c6-wqdqn
1/1	Running	0		35m	
openshift-service-catalog-apiserver-operator					openshift-service-catalog-apiserver-
operator-549f44668b-b5q2w			1/1	Running 0	32m
openshift-service-catalog-controller-manager-operator					openshift-service-catalog-
controller-manager-operator-b78cr2lnm			1/1	Running 0	31m

현재 클러스터 버전이 **AVAILABLE**이면 설치가 완료된 것입니다.

6.9.23. OpenShift Container Platform의 Telemetry 액세스

OpenShift Container Platform 4.7에서 클러스터 상태 및 업데이트 성공에 대한 메트릭을 제공하기 위해 기본적으로 실행되는 Telemetry 서비스에는 인터넷 액세스가 필요합니다. 클러스터가 인터넷에 연결되어 있으면 Telemetry가 자동으로 실행되고 [OpenShift Cluster Manager](#) 에 클러스터가 자동으로 등록됩니다.

[OpenShift Cluster Manager](#) 인벤토리가 올바르거나 OpenShift Cluster Manager를 사용하여 자동으로 또는 OpenShift Cluster Manager를 사용하여 수동으로 유지 관리되는지 확인한 후 [subscription watch](#)를 사용하여 계정 또는 다중 클러스터 수준에서 OpenShift Container Platform 서브스크립션을 추적합니다.

추가 리소스

- Telemetry 서비스에 대한 자세한 내용은 [원격 상태 모니터링 정보](#)를 참조하십시오.

6.9.24. 다음 단계

- [클러스터를 사용자 지정합니다.](#)
- 필요한 경우 [원격 상태 보고 옵트아웃](#)을 수행할 수 있습니다.

6.10. DEPLOYMENT MANAGER 템플릿을 사용하여 GCP의 공유 VPC에 클러스터 설치

OpenShift Container Platform 4.7 버전에서는 사용자가 제공하는 인프라를 사용하는 클러스터를 GCP(Google Cloud Platform)의 공유 VPC(Virtual Private Cloud)에 설치할 수 있습니다. 이 컨텍스트에서 공유 VPC에 설치된 클러스터는 클러스터가 배포되는 위치와 다른 프로젝트의 VPC를 사용하도록 구성된 클러스터입니다.

공유 VPC를 통해 조직은 여러 프로젝트의 리소스를 공통 VPC 네트워크로 연결할 수 있습니다. 해당 네트워크의 내부 IP를 사용하여 조직 내에서 안전하고 효율적으로 통신할 수 있습니다. 공유 VPC에 대한 자세한 내용은 GCP 문서의 [공유 VPC 개요](#)를 참조하십시오.

공유 VPC에 사용자 제공 인프라 설치를 수행하는 단계가 여기에 안내되어 있습니다. 안내된 단계를 수행하거나 자체 모델링에 유용한 몇 가지 [Deployment Manager](#) 템플릿이 제공됩니다. 여러 다른 방법을 통해 필요한 리소스를 자유롭게 생성할 수도 있습니다.



중요

사용자가 프로비저닝한 인프라 설치를 수행하는 단계는 예시용으로만 제공됩니다. 사용자가 제공하는 인프라를 사용하여 클러스터를 설치하려면 클라우드 공급자 및 OpenShift Container Platform 설치 프로세스에 대한 정보가 필요합니다. 안내된 단계를 수행하거나 자체 모델링에 유용한 몇 가지 Deployment Manager 템플릿이 제공됩니다. 여러 다른 방법을 통해 필요한 리소스를 자유롭게 생성할 수도 있습니다. 템플릿은 예시일 뿐입니다.

6.10.1. 사전 요구 사항

- [OpenShift Container Platform 설치 및 업데이트](#) 프로세스에 대한 세부 사항을 검토하십시오.
- 방화벽을 사용하며 Telemetry를 사용할 예정이면 클러스터가 액세스해야 하는 [사이트를 허용하도록 방화벽을 구성](#)해야 합니다.
- 시스템의 IAM(ID 및 액세스 관리) 기능을 허용하지 않는 경우, 클러스터 관리자가 [수동으로 IAM 인증 정보를 생성 및 유지관리](#)할 수 있습니다. 수동 모드는 클라우드 IAM API에 연결할 수 없는 환경에서도 사용할 수 있습니다.



참고

프록시를 구성하는 경우에도 해당 사이트 목록을 검토하십시오.

6.10.2. 인증서 서명 요청 관리

사용자가 프로비저닝하는 인프라를 사용하는 경우 자동 시스템 관리 기능으로 인해 클러스터의 액세스가 제한되므로 설치한 후 클러스터 인증서 서명 요청(CSR)을 승인하는 메커니즘을 제공해야 합니다. **kube-controller-manager**는 kubelet 클라이언트 CSR만 승인합니다. **machine-approver**는 올바른 시스템에서 발행한 요청인지 확인할 수 없기 때문에 kubelet 자격 증명을 사용하여 요청하는 서비스 인증서의 유효성을 보장할 수 없습니다. kubelet 서빙 인증서 요청의 유효성을 확인하고 요청을 승인하는 방법을 결정하여 구현해야 합니다.

6.10.3. OpenShift Container Platform 용 인터넷 액세스

OpenShift Container Platform 4.7에서 클러스터를 설치하려면 인터넷 액세스가 필요합니다.

다음의 경우 인터넷 액세스가 필요합니다.

- **OpenShift Cluster Manager** 에 액세스하여 설치 프로그램을 다운로드하고 서브스크립션 관리를 수행합니다. 클러스터가 인터넷에 액세스할 수 있고 Telemetry 서비스를 비활성화하지 않은 경우, 클러스터에 자동으로 권한이 부여됩니다.
- **Quay.io**에 액세스. 클러스터를 설치하는 데 필요한 패키지를 받을 수 있습니다.
- 클러스터 업데이트를 수행하는 데 필요한 패키지를 받을 수 있습니다.



중요

클러스터가 직접 인터넷에 액세스할 수 없는 경우, 프로비저닝하는 일부 유형의 인프라에서 제한된 네트워크 설치를 수행할 수 있습니다. 설치를 수행하는 프로세스에서 필요한 내용을 다운로드한 다음, 이를 사용하여 클러스터를 설치하고 설치 프로그램을 생성하는 데 필요한 패키지로 미리 레지스트리를 채웁니다. 설치 유형에 따라서는 클러스터를 설치하는 환경에 인터넷 액세스가 필요하지 않을 수도 있습니다. 클러스터를 업데이트하기 전에 미리 레지스트리의 내용을 업데이트합니다.

6.10.4. 클러스터를 호스팅하는 GCP 프로젝트 구성

OpenShift Container Platform을 설치하려면 먼저 호스팅할 GCP(Google Cloud Platform) 프로젝트를 구성해야 합니다.

6.10.4.1. GCP 프로젝트 생성

OpenShift Container Platform을 설치하려면 클러스터를 호스팅할 GCP(Google Cloud Platform) 계정에 프로젝트를 생성해야 합니다.

프로세스

- OpenShift Container Platform 클러스터를 호스팅할 프로젝트를 생성합니다. GCP 문서의 [프로젝트 생성 및 관리](#) 단원을 참조하십시오.



중요

설치 관리자 프로비저닝 인프라를 사용하는 경우 GCP 프로젝트는 Premium Network Service Tier를 사용해야 합니다. 설치 프로그램을 사용하여 설치된 클러스터의 Standard Network Service Tier는 지원되지 않습니다. 설치 프로그램은 **api-int.<cluster_name>.<base_domain>** URL에 대한 내부 로드 밸런싱을 구성합니다.

6.10.4.2. GCP에서 API 서비스 활성화

GCP(Google Cloud Platform) 프로젝트에서 OpenShift Container Platform 설치를 완료하려면 여러 API 서비스에 액세스해야 합니다.

사전 요구 사항

- 클러스터를 호스팅할 프로젝트 생성을 완료했습니다.

프로세스

- 클러스터를 호스팅하는 프로젝트에서 다음과 같은 필수 API 서비스를 활성화합니다. GCP 문서의 [서비스 활성화](#) 단원을 참조하십시오.

표 6.37. 필수 API 서비스

API 서비스	콘솔 서비스 이름
Cloud Deployment Manager V2 API	deploymentmanager.googleapis.com
컴퓨팅 엔진 API	compute.googleapis.com
Google 클라우드 API	cloudapis.googleapis.com
클라우드 리소스 관리자 API	cloudresourcemanager.googleapis.com
Google DNS API	dns.googleapis.com
IAM 서비스 계정 자격 증명 API	iamcredentials.googleapis.com
IAM(ID 및 액세스 관리) API	iam.googleapis.com
서비스 관리 API	servicemanagement.googleapis.com
서비스 사용량 API	serviceusage.googleapis.com
Google 클라우드 스토리지 JSON API	storage-api.googleapis.com
클라우드 스토리지	storage-component.googleapis.com

6.10.4.3. GCP 계정 제한

OpenShift Container Platform 클러스터는 여러 GCP(Google Cloud Platform) 구성 요소를 사용하지만 기본 할당량이 기본 OpenShift Container Platform 클러스터 설치가 가능할지 여부에 영향을 미치지 않습니다.

컴퓨팅 및 컨트롤 플레인 시스템 세 개가 포함된 기본 클러스터는 다음과 같은 리소스를 사용합니다. 일부 리소스는 부트스트랩 프로세스 중에만 필요하며 클러스터 배포 후 제거됩니다.

표 6.38. 기본 클러스터에서 사용되는 GCP 리소스

서비스	구성 요소	위치	필요한 총 리소스	부트스트랩 후 제거된 리소스
서비스 계정	IAM	글로벌	5	0
방화벽 규칙	네트워킹	글로벌	11	1
전송 규칙	컴퓨팅	글로벌	2	0
상태 검사	컴퓨팅	글로벌	2	0
이미지	컴퓨팅	글로벌	1	0
네트워크	네트워킹	글로벌	1	0
라우터	네트워킹	글로벌	1	0
라우트	네트워킹	글로벌	2	0
서브네트워크	컴퓨팅	글로벌	2	0
대상 풀	네트워킹	글로벌	2	0



참고

설치하는 동안 할당량이 충분하지 않으면 설치 프로그램에서 초과된 할당량과 리전을 모두 안내하는 오류 메시지를 표시합니다.

실제 클러스터 크기, 예상 클러스터 증가, 계정과 연결된 다른 클러스터의 사용량을 모두 고려해야 합니다. CPU, 고정 IP 주소, 영구 디스크 SSD(스토리지) 할당량이 가장 부족하기 쉬운 할당량입니다.

다음 리전 중 하나에서 클러스터를 배포하려는 경우, 최대 스토리지 할당량을 초과할 것이며, CPU 할당량 제한을 초과할 가능성도 있습니다.

- **asia-east2**
- **asia-northeast2**
- **asia-south1**
- **australia-southeast1**

- europe-north1
- europe-west2
- europe-west3
- europe-west6
- northamerica-northeast1
- southamerica-east1
- us-west2

GCP 콘솔에서 리소스 할당량을 늘릴 수는 있지만 지원 티켓을 제출해야 할 수도 있습니다. OpenShift Container Platform 클러스터를 설치하기 전에 지원 티켓을 해결할 시간이 충분하도록 조기에 클러스터 크기를 계획해야 합니다.

6.10.4.4. GCP에서 서비스 계정 생성

OpenShift Container Platform에는 Google API의 데이터에 액세스하기 위한 인증 및 승인을 제공하는 GCP(Google Cloud Platform) 서비스 계정이 필요합니다. 프로젝트에 필요한 역할이 포함된 기존 IAM 서비스 계정이 없으면 새로 생성해야 합니다.

사전 요구 사항

- 클러스터를 호스팅할 프로젝트 생성을 완료했습니다.

프로세스

1. OpenShift Container Platform 클러스터를 호스팅하는 데 사용하는 프로젝트에 서비스 계정을 생성합니다. GCP 문서의 [서비스 계정 생성](#) 단원을 참조하십시오.
2. 서비스 계정에 적절한 권한을 부여합니다. 뒤따르는 개별 권한을 부여하거나 **Owner** 역할을 할당할 수 있습니다. [서비스 계정에 특정 리소스에 대한 역할 부여](#) 를 참조하십시오.



참고

서비스 계정을 프로젝트 소유자로 지정하는 것은 가장 쉽게 필요한 권한을 얻는 방법이며, 서비스 계정으로 프로젝트를 완전히 제어할 수 있음을 의미합니다. 해당 권한을 제공하는 데 따른 위험이 수용 가능한 수준인지 확인해야 합니다.

3. JSON 형식으로 서비스 계정 키를 생성합니다. GCP 문서의 [서비스 계정 키 생성](#) 단원을 참조하십시오.
클러스터를 생성하기 위해서는 서비스 계정 키가 필요합니다.

6.10.4.4.1. 필요한 GCP 권한

생성하는 서비스 계정에 **Owner** 역할을 연결하면 OpenShift Container Platform 설치에 필요한 권한을 포함하여 모든 권한이 해당 서비스 계정에 부여됩니다. OpenShift Container Platform 클러스터를 배포하려면 서비스 계정에 다음과 같은 권한이 필요합니다. 기존 VPC에 클러스터를 배포할 때는 다음 목록에 제시된 특정 네트워킹 권한이 서비스 계정에 필요하지 않습니다.

설치 프로그램에 필요한 역할

- 컴퓨팅 관리자
- 보안 관리자
- 서비스 계정 관리자
- 서비스 계정 사용자
- 스토리지 관리자

설치 과정에서 네트워크 리소스를 생성하는 데 필요한 역할

- DNS 관리자

사용자 프로비저닝 GCP 인프라에 필요한 역할

- 배포 관리자 편집자
- 서비스 계정 키 관리자

선택적 역할

운영자를 위한 제한적 자격 증명을 새로 생성하는 클러스터의 경우 다음 역할을 추가합니다.

- 서비스 계정 키 관리자

컨트롤 플레인 및 컴퓨팅 시스템이 사용하는 서비스 계정에 적용되는 역할입니다.

표 6.39. GCP 서비스 계정 권한

계정	역할
컨트롤 플레인	roles/compute.instanceAdmin
	roles/compute.networkAdmin
	roles/compute.securityAdmin
	roles/storage.admin
	roles/iam.serviceAccountUser
컴퓨팅	roles/compute.viewer
	roles/storage.admin

6.10.4.5. 지원되는 GCP 리전

다음과 같은 GCP(Google Cloud Platform) 리전에 OpenShift Container Platform 클러스터를 배포할 수 있습니다.

- **asia-east1** (대만 장화현)

- **asia-east2** (홍콩)
- **asia-northeast1** (일본 도쿄)
- **asia-northeast2** (일본 오사카)
- **asia-northeast3** (한국 서울)
- **asia-south1** (인도 뭄바이)
- **asia-southeast1** (싱가포르 주룽 웨스트)
- **asia-southeast2** (인도네시아 자카르타)
- **australia-southeast1** (호주 시드니)
- **europa-north1** (핀란드 하미나)
- **europa-west1** (벨기에 생기슬랭)
- **europa-west2** (영국 런던)
- **europa-west3** (독일 프랑크푸르트)
- **europa-west4** (네덜란드 엠스하벤)
- **europa-west6** (스위스 취리히)
- **northamerica-northeast1** (캐나다 퀘벡 주 몬트리올)
- **southamerica-east1** (브라질 상파울루)
- **us-central1** (미국 아이오와 주 카운실 블러프스)
- **us-east1** (미국 사우스 캐롤라이나 주 몽크스 코너)
- **us-east4** (미국 노던 버지니아 주 애쉬번)
- **us-west1** (미국 오레곤 주 델러스)
- **us-west2** (미국 캘리포니아 주 로스앤젤레스)
- **us-west3** (미국 유타 주 솔트레이크시티)
- **us-west4** (미국 네바다 라스베이거스)

6.10.4.6. GCP용 CLI 도구 설치 및 구성

사용자 프로비저닝 인프라를 사용하는 OpenShift Container Platform을 GCP(Google Cloud Platform)에 설치하려면 GCP용 CLI 도구를 설치하고 구성해야 합니다.

사전 요구 사항

- 클러스터를 호스팅할 프로젝트 생성을 완료했습니다.
- 서비스 계정 생성과 필요한 권한 부여 작업을 마쳤습니다.

프로세스

1. **\$PATH**에 다음 바이너리를 설치합니다.

- **gcloud**
- **gsutil**

GCP 문서의 [최신 클라우드 SDK 버전 설치](#) 단원을 참조하십시오.

2. 구성된 서비스 계정과 **gcloud** 도구를 사용하여 인증합니다.

GCP 문서의 [서비스 계정 인증](#)을 참조하십시오.

6.10.5. 공유 VPC 네트워크를 호스팅하는 GCP 프로젝트 구성

공유 VPC(Virtual Private Cloud)를 사용하여 GCP(Google Cloud Platform)에서 OpenShift Container Platform 클러스터를 호스팅하는 경우, 호스팅할 프로젝트를 구성해야 합니다.



참고

공유 VPC 네트워크를 호스팅하는 프로젝트가 이미 있으면 이 섹션을 검토하여 프로젝트가 OpenShift Container Platform 클러스터를 설치하기 위한 모든 요구사항을 충족하는지 확인하십시오.

프로세스

1. OpenShift Container Platform 클러스터의 공유 VPC를 호스팅할 프로젝트를 생성합니다. GCP 문서의 [프로젝트 생성 및 관리](#) 단원을 참조하십시오.
2. 공유 VPC를 호스팅하는 프로젝트에서 서비스 계정을 생성합니다. GCP 문서의 [서비스 계정 생성](#) 단원을 참조하십시오.
3. 서비스 계정에 적절한 권한을 부여합니다. 뒤따르는 개별 권한을 부여하거나 **Owner** 역할을 할당할 수 있습니다. [서비스 계정에 특정 리소스에 대한 역할 부여](#) 를 참조하십시오.

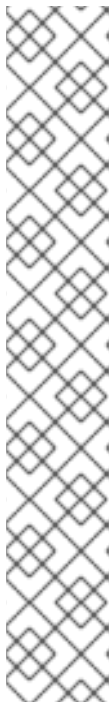

참고

서비스 계정을 프로젝트 소유자로 지정하는 것은 가장 쉽게 필요한 권한을 얻는 방법이며, 서비스 계정으로 프로젝트를 완전히 제어할 수 있음을 의미합니다. 해당 권한을 제공하는 데 따른 위험이 수용 가능한 수준인지 확인해봐야 합니다.

공유 VPC 네트워크를 호스팅하는 프로젝트의 서비스 계정에는 다음과 같은 역할이 필요합니다.

- 컴퓨팅 네트워크 사용자
- 컴퓨팅 보안 관리자
- 배포 관리자 편집자
- DNS 관리자
- 보안 관리자
- 네트워크 관리 관리자

6.10.5.1. GCP용 DNS 구성

OpenShift Container Platform을 설치하려면 사용하는 GCP(Google Cloud Platform) 계정에 클러스터를 설치하는 공유 VPC를 호스팅하는 프로젝트에 전용 퍼블릭 호스팅 영역이 있어야 합니다. 도메인에 대한 권한도 이 영역에 있어야 합니다. DNS 서비스는 클러스터와 외부 연결에 필요한 클러스터 DNS 확인 및 이름 조회 기능을 제공합니다.

프로세스

1. 도메인 또는 하위 도메인과 등록 기관을 식별합니다. 기존 도메인 및 등록 기관을 이전하거나 GCP 또는 다른 소스를 통해 새 도메인과 등록 기관을 구할 수 있습니다.



참고

새 도메인을 구입하는 경우, 관련 DNS 변경사항이 전파되는 데 시간이 걸릴 수 있습니다. Google을 통한 도메인 구매에 대한 자세한 내용은 [Google 도메인](#)을 참조하십시오.

2. GCP 프로젝트에서 도메인 또는 하위 도메인의 퍼블릭 호스팅 영역을 생성합니다. GCP 문서의 [퍼블릭 영역 생성](#) 단원을 참조하십시오.
적절한 루트 도메인(예: **openshiftcorp.com**) 또는 하위 도메인(예: **clusters.openshiftcorp.com**)을 사용합니다.
3. 호스팅 영역 레코드에서 권한이 있는 새 이름 서버를 추출합니다. GCP 문서의 [클라우드 DNS 이름 서버 조회](#) 단원을 참조하십시오.
일반적으로 네 가지 이름 서버가 있습니다.
4. 도메인에서 사용하는 이름 서버의 등록 기관 레코드를 업데이트합니다. 예를 들어 도메인을 Google 도메인에 등록한 경우 Google 도메인 도움말의 다음 항목을 참조하십시오. [사용자 지정 이름 서버로 전환하는 방법](#).
5. 루트 도메인을 Google Cloud DNS로 마이그레이션했으면 DNS 레코드를 마이그레이션합니다. GCP 문서의 [클라우드 DNS로 마이그레이션](#)을 참조하십시오.
6. 하위 도메인을 사용하는 경우, 회사의 프로시저에 따라 상위 도메인에 위임 레코드를 추가합니다. 이 과정에 회사의 IT 부서 또는 회사의 루트 도메인 및 DNS 서비스를 제어하는 부서에 요청하는 일도 포함될 수 있습니다.

6.10.5.2. GCP에서 VPC 생성

OpenShift Container Platform 클러스터에서 사용할 VPC를 GCP(Google Cloud Platform)에 생성해야 합니다. 요구사항에 맞춰 VPC를 사용자 지정할 수 있습니다. VPC를 생성하는 한 가지 방법은 제공된 Deployment Manager 템플릿을 수정하는 것입니다.



참고

GCP 인프라를 생성하는 데 제공된 Deployment Manager 템플릿을 사용하지 않는 경우, 제공된 정보를 검토하고 수동으로 인프라를 생성해야 합니다. 클러스터가 올바르게 초기화되지 않은 경우, Red Hat 지원팀에 설치 로그를 제시하여 문의해야 할 수도 있습니다.

사전 요구 사항

- GCP 계정을 구성하십시오.

프로세스

- 이 항목의 **VPC에 대한 Deployment Manager 템플릿** 섹션에서 템플릿을 복사하여 사용자 컴퓨터에 **01_vpc.py**로 저장합니다. 이 템플릿은 클러스터에 필요한 VPC를 설명합니다.
- 리소스 정의에 필요한 다음 변수들을 내보냅니다.

- 컨트롤 플레인 CIDR을 내보냅니다.

```
$ export MASTER_SUBNET_CIDR='10.0.0.0/19'
```

- 컴퓨팅 CIDR을 내보냅니다.

```
$ export WORKER_SUBNET_CIDR='10.0.32.0/19'
```

- VPC 네트워크와 클러스터를 배포할 리전을 내보냅니다.

```
$ export REGION='<region>'
```

- 공유 VPC를 호스팅하는 프로젝트의 ID에 해당하는 변수를 내보냅니다.

```
$ export HOST_PROJECT=<host_project>
```

- 호스트 프로젝트에 속하는 서비스 계정의 이메일에 해당하는 변수를 내보냅니다.

```
$ export HOST_PROJECT_ACCOUNT=<host_service_account_email>
```

- 01_vpc.yaml** 리소스 정의 파일을 생성합니다.

```
$ cat <<EOF >01_vpc.yaml
imports:
- path: 01_vpc.py

resources:
- name: cluster-vpc
  type: 01_vpc.py
  properties:
    infra_id: '<prefix>' 1
    region: '${REGION}' 2
    master_subnet_cidr: '${MASTER_SUBNET_CIDR}' 3
    worker_subnet_cidr: '${WORKER_SUBNET_CIDR}' 4
EOF
```

- 1** **infra_id**는 네트워크 이름의 접두사입니다.
- 2** **region**은 클러스터를 배포할 영역입니다(예: **us-central1**).
- 3** **master_subnet_cidr**은 마스터 서브넷의 CIDR입니다(예: **10.0.0.0/19**).
- 4** **worker_subnet_cidr**은 작업자 서브넷의 CIDR입니다(예: **10.0.32.0/19**).

- gcloud** CLI를 사용하여 배포를 생성합니다.

```
$ gcloud deployment-manager deployments create <vpc_deployment_name> --config
01_vpc.yaml --project ${HOST_PROJECT} --account ${HOST_PROJECT_ACCOUNT} ❶
```

❶ <vpc_deployment_name> 값으로 배포할 VPC의 이름을 지정합니다.

7. 다른 구성 요소에 필요한 VPC 변수들을 내보냅니다.

a. 호스트 프로젝트 네트워크의 이름을 내보냅니다.

```
$ export HOST_PROJECT_NETWORK=<vpc_network>
```

b. 호스트 프로젝트 컨트롤 플레인의 이름을 내보냅니다.

```
$ export HOST_PROJECT_CONTROL_SUBNET=<control_plane_subnet>
```

c. 호스트 프로젝트 컴퓨팅 서브넷의 이름을 내보냅니다.

```
$ export HOST_PROJECT_COMPUTE_SUBNET=<compute_subnet>
```

8. 공유 VPC를 설정합니다. GCP 문서의 [공유 VPC 설정](#) 단원을 참조하십시오.

6.10.5.2.1. VPC용 Deployment Manager 템플릿

다음 Deployment Manager 템플릿을 사용하여 OpenShift Container Platform 클러스터에 필요한 VPC를 배포할 수 있습니다.

예 6.10. 01_vpc.py Deployment Manager 템플릿

```
def GenerateConfig(context):
    resources = [{
        'name': context.properties['infra_id'] + '-network',
        'type': 'compute.v1.network',
        'properties': {
            'region': context.properties['region'],
            'autoCreateSubnetworks': False
        }
    }, {
        'name': context.properties['infra_id'] + '-master-subnet',
        'type': 'compute.v1.subnetwork',
        'properties': {
            'region': context.properties['region'],
            'network': '${ref.' + context.properties['infra_id'] + '-network.selfLink}',
            'ipCidrRange': context.properties['master_subnet_cidr']
        }
    }, {
        'name': context.properties['infra_id'] + '-worker-subnet',
        'type': 'compute.v1.subnetwork',
        'properties': {
            'region': context.properties['region'],
            'network': '${ref.' + context.properties['infra_id'] + '-network.selfLink}',
            'ipCidrRange': context.properties['worker_subnet_cidr']
        }
    }]
```

```

}, {
  'name': context.properties['infra_id'] + '-router',
  'type': 'compute.v1.router',
  'properties': {
    'region': context.properties['region'],
    'network': '${ref.' + context.properties['infra_id'] + '-network.selfLink}',
    'nats': [{
      'name': context.properties['infra_id'] + '-nat-master',
      'natIpAllocateOption': 'AUTO_ONLY',
      'minPortsPerVm': 7168,
      'sourceSubnetworkIpRangesToNat': 'LIST_OF_SUBNETWORKS',
      'subnetworks': [{
        'name': '${ref.' + context.properties['infra_id'] + '-master-subnet.selfLink}',
        'sourceIpRangesToNat': ['ALL_IP_RANGES']
      }]
    }]
  }, {
    'name': context.properties['infra_id'] + '-nat-worker',
    'natIpAllocateOption': 'AUTO_ONLY',
    'minPortsPerVm': 512,
    'sourceSubnetworkIpRangesToNat': 'LIST_OF_SUBNETWORKS',
    'subnetworks': [{
      'name': '${ref.' + context.properties['infra_id'] + '-worker-subnet.selfLink}',
      'sourceIpRangesToNat': ['ALL_IP_RANGES']
    }]
  }
]
}
]]
return {'resources': resources}

```

6.10.6. GCP용 설치 파일 생성

사용자 프로비저닝 인프라를 사용하는 OpenShift Container Platform을 GCP(Google Cloud Platform)에 설치하려면 설치 프로그램에서 클러스터를 배포하는 데 필요한 파일을 생성하고 클러스터가 사용할 시스템만을 생성하도록 파일을 수정해야 합니다. **install-config.yaml** 파일, Kubernetes 매니페스트 및 Ignition 구성 파일을 생성하고 사용자 지정합니다. 또한 설치 준비 단계에서 별도의 **var** 파티션을 먼저 설정할 수 있는 옵션이 있습니다.

6.10.6.1. 수동으로 설치 구성 파일 만들기

사용자 프로비저닝 인프라를 사용하는 OpenShift Container Platform 설치의 경우 설치 구성 파일을 수동으로 생성합니다.

사전 요구 사항

- OpenShift Container Platform 설치 프로그램 및 클러스터의 액세스 토큰을 가져옵니다.

프로세스

1. 필요한 설치 자산을 저장할 설치 디렉터리를 만듭니다.

```
$ mkdir <installation_directory>
```

**중요**

디렉토리를 만들어야 합니다. 부트스트랩 X.509 인증서와 같은 일부 설치 자산은 단기간에 만료되므로 설치 디렉토리를 재사용해서는 안 됩니다. 다른 클러스터 설치의 개별 파일을 재사용하려면 해당 파일을 사용자 디렉토리에 복사하면 됩니다. 그러나 설치 자산의 파일 이름은 릴리스간에 변경될 수 있습니다. 따라서 이전 OpenShift Container Platform 버전에서 설치 파일을 복사할 때는 주의하십시오.

- 다음 **install-config.yaml** 파일 템플릿을 사용자 지정하여 **<installation_directory>**에 저장합니다.

**참고**

이 설정 파일의 이름을 **install-config.yaml**로 지정해야 합니다.

- 여러 클러스터를 설치하는 데 사용할 수 있도록 **install-config.yaml** 파일을 백업합니다.

**중요**

install-config.yaml 파일은 설치 과정의 다음 단계에서 사용됩니다. 이 시점에서 이를 백업해야 합니다.

6.10.6.2. GCP용 샘플 사용자 지정 **install-config.yaml** 파일

install-config.yaml 파일을 사용자 지정하여 OpenShift Container Platform 클러스터 플랫폼에 대한 자세한 정보를 지정하거나 필수 매개변수 값을 수정할 수 있습니다.

**중요**

이 샘플 YAML 파일은 참조용으로만 제공됩니다. 설치 프로그램을 사용하여 **install-config.yaml** 파일을 받아서 수정해야 합니다.

```

apiVersion: v1
baseDomain: example.com ①
controlPlane: ②
hyperthreading: Enabled ③ ④
name: master
platform:
  gcp:
    type: n2-standard-4
    zones:
      - us-central1-a
      - us-central1-c
replicas: 3
compute: ⑤
- hyperthreading: Enabled ⑥
  name: worker
  platform:
    gcp:
      type: n2-standard-4
      zones:
        - us-central1-a

```

```

- us-central1-c
replicas: 0
metadata:
  name: test-cluster
networking:
  clusterNetwork:
  - cidr: 10.128.0.0/14
    hostPrefix: 23
  machineNetwork:
  - cidr: 10.0.0.0/16
  networkType: OpenShiftSDN
  serviceNetwork:
  - 172.30.0.0/16
platform:
  gcp:
    projectID: openshift-production 7
    region: us-central1 8
  pullSecret: '{"auths": ...}'
  fips: false 9
  sshKey: ssh-ed25519 AAAA... 10
  publish: Internal 11

```

- 1 호스트 프로젝트에서 퍼블릭 DNS를 지정합니다.
- 2 5 이러한 매개변수와 값을 지정하지 않으면 설치 프로그램은 기본값을 적용합니다.
- 3 6 **controlPlane** 섹션은 단일 매핑이지만 **compute** 섹션은 일련의 매핑입니다. 서로 다른 데이터 구조의 요구사항을 충족하도록 **compute** 섹션의 첫 번째 줄은 하이픈(-)으로 시작해야 하며 **controlPlane** 섹션의 첫 번째 줄은 하이픈으로 시작할 수 없습니다. 현재 두 섹션이 모두 단일 시스템 풀을 정의하지만 향후 출시되는 OpenShift Container Platform 버전은 설치 과정에서 여러 컴퓨팅 풀 정의를 지원할 수 있습니다. 하나의 컨트롤 플레인 풀만 사용됩니다.
- 4 동시 멀티스레딩 또는 **hyperthreading** 활성화/비활성화 여부를 지정합니다. 시스템 코어의 성능을 높이기 위해 기본적으로 동시 멀티스레딩이 활성화됩니다. 매개변수 값을 **Disabled**로 설정하여 비활성화할 수 있습니다. 일부 클러스터 시스템에서 동시 멀티스레딩을 비활성화할 경우에는 해당 멀티스레딩을 모든 클러스터 시스템에서 비활성화해야 합니다.



중요

동시 멀티스레딩을 비활성화하는 경우 용량 계획에서 시스템 성능이 크게 저하될 수 있는 문제를 고려해야 합니다. 동시 멀티스레딩을 비활성화하는 경우, 사용자 시스템에 더 큰 시스템 유형(예: **n1-standard-8**)을 사용하십시오.

- 7 VM 인스턴스가 있는 기본 프로젝트를 지정합니다.
- 8 VPC 네트워크가 속한 리전을 지정합니다.
- 9 FIPS 모드 활성화 또는 비활성화 여부입니다. 기본적으로 FIPS 모드는 비활성화됩니다. FIPS 모드가 활성화되면 OpenShift Container Platform이 실행되는 RHCOS(Red Hat Enterprise Linux CoreOS) 시스템에서 기본 Kubernetes 암호화 제품군은 우회하고 RHCOS와 함께 제공되는 암호화 모듈을 대신 사용합니다.



중요

FIPS 검증 / 진행중인 모듈 암호화 라이브러리 사용은 **x86_64** 아키텍처의 OpenShift Container Platform 배포에서만 지원됩니다.

10

선택사항으로, 클러스터의 시스템에 액세스하는 데 사용할 **sshKey** 값을 제공할 수도 있습니다.



참고

설치 디버깅 또는 재해 복구를 수행하려는 프로덕션 OpenShift Container Platform 클러스터의 경우 **ssh-agent** 프로세스가 사용하는 SSH 키를 지정합니다.

11

클러스터의 사용자 엔드포인트를 게시하는 방법. 인터넷에서 액세스할 수 없는 프라이빗 클러스터를 배포하려면 **publish**를 **Internal**로 설정합니다. 기본값은 **External**입니다. 프로비저닝하는 인프라를 사용하는 클러스터에서 공용 VPC를 사용하려면 **publish**를 **Internal**로 설정해야 합니다. 그러면 이제 설치 프로그램에서 호스트 프로젝트의 기본 도메인에 대한 퍼블릭 DNS 영역에 액세스할 수 없습니다.

6.10.6.3. 설치 중 클러스터 단위 프록시 구성

프로덕션 환경에서는 인터넷에 대한 직접 액세스를 거부하고 대신 HTTP 또는 HTTPS 프록시를 제공합니다. **install-config.yaml** 파일에서 프록시 설정을 구성하여 프록시가 사용되도록 새 OpenShift Container Platform 클러스터를 구성할 수 있습니다.

사전 요구 사항

- 기존 **install-config.yaml** 파일이 있습니다.
- 클러스터에서 액세스해야 하는 사이트를 검토하고 프록시를 바이패스해야 하는지 확인했습니다. 기본적으로 호스팅 클라우드 공급자 API에 대한 호출을 포함하여 모든 클러스터 발신(Egress) 트래픽이 프록시됩니다. 필요한 경우 프록시를 바이패스하기 위해 **Proxy** 오브젝트의 **spec.noProxy** 필드에 사이트를 추가했습니다.



참고

Proxy 오브젝트의 **status.noProxy** 필드는 설치 구성에 있는 **networking.machineNetwork[].cidr**, **networking.clusterNetwork[].cidr**, **networking.serviceNetwork[]** 필드의 값으로 채워집니다.

Amazon Web Services (AWS), Google Cloud Platform (GCP), Microsoft Azure 및 Red Hat OpenStack Platform (RHOSP)에 설치하는 경우 **Proxy** 오브젝트 **status.noProxy** 필드도 인스턴스 메타데이터 끝점(**169.254.169.254**)로 채워집니다.

프로세스

1. **install-config.yaml** 파일을 편집하고 프록시 설정을 추가합니다. 예를 들면 다음과 같습니다.

```

apiVersion: v1
baseDomain: my.domain.com
proxy:
  httpProxy: http://<username>:<pswd>@<ip>:<port> 1
  httpsProxy: https://<username>:<pswd>@<ip>:<port> 2

```

```
noProxy: example.com 3
additionalTrustBundle: | 4
-----BEGIN CERTIFICATE-----
<MY_TRUSTED_CA_CERT>
-----END CERTIFICATE-----
...

```

- 1 클러스터 외부에서 HTTP 연결을 구축하는 데 사용할 프록시 URL입니다. URL 스키마는 **http**여야 합니다.
- 2 클러스터 외부에서 HTTPS 연결을 구축하는 데 사용할 프록시 URL입니다.
- 3 대상 도메인 이름, IP 주소 또는 프록시에서 제외할 기타 네트워크 CIDR로 이루어진 쉼표로 구분된 목록입니다. 하위 도메인과 일치하려면 도메인 앞에 **.**을 입력합니다. 예를 들어, **.y.com**은 **x.y.com**과 일치하지만 **y.com**은 일치하지 않습니다. *****를 사용하여 모든 대상에 대해 프록시를 바이패스합니다.
- 4 이 값을 제공하면 설치 프로그램에서 추가 CA 인증서를 보유할 **openshift -config** 네임스페이스에 **user-ca- bundle**이라는 구성 맵을 생성합니다. **additionalTrustBundle** 및 하나 이상의 프록시 설정을 제공하는 경우 **프록시** 오브젝트는 **trustedCA** 필드의 **user-ca-bundle** 구성 맵을 참조하도록 구성됩니다. 그러면 Cluster Network Operator에서 **trustedCA** 매개 변수에 대해 지정된 콘텐츠를 RHCOS 신뢰 번들과 병합하는 **trusted-ca-bundle** 구성 맵을 생성합니다. 프록시의 ID 인증서를 RHCOS 트러스트 번들에 있는 기관에서 서명하지 않은 경우 **additionalTrustBundle** 필드가 있어야 합니다.



참고

설치 프로그램에서 프록시 **adinessEndpoints** 필드를 지원하지 않습니다.

2. 파일을 저장해 놓고 OpenShift Container Platform을 설치할 때 참조하십시오.

제공되는 **install-config.yaml** 파일의 프록시 설정을 사용하는 **cluster**라는 이름의 클러스터 전체 프록시가 설치 프로그램에 의해 생성됩니다. 프록시 설정을 제공하지 않아도 **cluster Proxy** 오브젝트는 계속 생성되지만 **spec**은 **nil**이 됩니다.



참고

cluster라는 **Proxy** 오브젝트만 지원되며 추가 프록시는 생성할 수 없습니다.

6.10.6.4. Kubernetes 매니페스트 및 Ignition 구성 파일 생성

일부 클러스터 정의 파일을 수정하고 클러스터 시스템을 수동으로 시작해야 하므로 클러스터가 시스템을 생성하는 데 필요한 Kubernetes 매니페스트 및 Ignition 구성 파일을 사용자가 생성해야 합니다.

설치 구성 파일은 Kubernetes 매니페스트로 변환됩니다. 매니페스트는 나중에 클러스터를 생성하는 데 사용되는 Ignition 구성 파일로 래핑됩니다.



중요

설치 프로그램에서 생성하는 Ignition 구성 파일에 24시간 후에 만료되는 인증서가 포함되어 있습니다. 이 인증서는 그 후에 갱신됩니다. 인증서를 갱신하기 전에 클러스터가 종료되고 24시간이 지난 후에 클러스터가 다시 시작되면 클러스터는 만료된 인증서를 자동으로 복구합니다. 예외적으로 kubelet 인증서를 복구하려면 대기 중인 **node-bootstrapper** 인증서 서명 요청(CSR)을 수동으로 승인해야 합니다. 자세한 내용은 *Recovering from expired control plane certificates* 문서를 참조하십시오.

사전 요구 사항

- OpenShift Container Platform 설치 프로그램을 가져오셨습니다.
- **install-config.yaml** 설치 구성 파일을 생성하셨습니다.

프로세스

1. 설치 프로그램이 포함된 디렉터리로 변경하고 클러스터에 대한 Kubernetes 매니페스트를 생성합니다.

```
$ ./openshift-install create manifests --dir <installation_directory> 1
```

- 1** **<installation_directory>**는 사용자가 만든 **install-config.yaml** 파일이 포함된 설치 디렉터리를 지정합니다.

2. 컨트롤 플레인 시스템을 정의하는 Kubernetes 매니페스트 파일을 제거합니다.

```
$ rm -f <installation_directory>/openshift/99_openshift-cluster-api_master-machines-*.yaml
```

이러한 파일을 제거하면 클러스터가 컨트롤 플레인 시스템을 자동으로 생성하지 못합니다.

3. 작업자 시스템을 정의하는 Kubernetes 매니페스트 파일을 제거합니다.

```
$ rm -f <installation_directory>/openshift/99_openshift-cluster-api_worker-machineset-*.yaml
```

작업자 시스템은 사용자가 직접 생성하고 관리하기 때문에 초기화할 필요가 없습니다.

4. **<installation_directory>/manifests/cluster-scheduler-02-config.yml** Kubernetes 매니페스트 파일의 **mastersSchedulable** 매개변수가 **false**로 설정되어 있는지 확인합니다. 이 설정으로 인해 컨트롤 플레인 머신에서 포드가 예약되지 않습니다.

- a. **<installation_directory>/manifests/cluster-scheduler-02-config.yml** 파일을 엽니다.
- b. **mastersSchedulable** 매개변수를 찾아서 값을 **False**로 설정되어 있는지 확인합니다.
- c. 파일을 저장하고 종료합니다.

5. **<installation_directory>/manifests/cluster-dns-02-config.yml** DNS 구성 파일에서 **privateZone** 섹션을 제거합니다.

```
apiVersion: config.openshift.io/v1
kind: DNS
metadata:
  creationTimestamp: null
```

```

name: cluster
spec:
  baseDomain: example.openshift.com
  privateZone: ❶
  id: mycluster-100419-private-zone
status: {}

```

- ❶ 이 섹션을 완전히 제거합니다.

6. VPC에 대한 클라우드 공급자를 구성합니다.

- a. **<installation_directory>/manifests/cloud-provider-config.yaml** 파일을 엽니다.
- b. **network-project-id** 매개변수를 추가하고 공유 VPC 네트워크를 호스팅하는 프로젝트의 ID를 매개변수 값으로 설정합니다.
- c. **network-name** 매개변수를 추가하고 OpenShift Container Platform 클러스터를 호스팅하는 공유 VPC 네트워크의 이름을 매개변수 값으로 설정합니다.
- d. **subnet-name** 매개변수의 값을 컴퓨팅 시스템을 호스팅하는 공유 VPC 서브넷의 값으로 변경합니다.

<installation_directory>/manifests/cloud-provider-config.yaml의 내용은 다음 예와 유사합니다.

```

config: |+
[global]
project-id    = example-project
regional     = true
multizone    = true
node-tags    = opensh-ptzzx-master
node-tags    = opensh-ptzzx-worker
node-instance-prefix = opensh-ptzzx
external-instance-groups-prefix = opensh-ptzzx
network-project-id = example-shared-vpc
network-name   = example-network
subnet-name    = example-worker-subnet

```

7. 프라이빗 네트워크에 없는 클러스터를 배포하는 경우

<installation_directory>/manifests/cluster-ingress-default-ingresscontroller.yaml 파일을 열고 **scope** 매개변수 값을 **External**로 변경합니다. 파일의 내용은 다음 예와 유사합니다.

```

apiVersion: operator.openshift.io/v1
kind: IngressController
metadata:
  creationTimestamp: null
  name: default
  namespace: openshift-ingress-operator
spec:
  endpointPublishingStrategy:
    loadBalancer:
      scope: External
      type: LoadBalancerService
status:

```

```
availableReplicas: 0
domain: "
selector: "
```

8. Ignition 구성 파일을 생성하려면 설치 프로그램이 포함된 디렉터리에서 다음 명령을 실행합니다.

```
$ ./openshift-install create ignition-configs --dir <installation_directory> ❶
```

❶ <installation_directory>는 동일한 설치 디렉터리를 지정합니다.

다음 파일이 디렉터리에 생성됩니다.

```
.
├── auth
│   ├── kubeadmin-password
│   └── kubeconfig
├── bootstrap.ign
├── master.ign
├── metadata.json
└── worker.ign
```

6.10.7. 공통 변수 내보내기

6.10.7.1. 인프라 이름 추출

Ignition 구성 파일에는 GCP(Google Cloud Platform)에서 클러스터를 고유하게 식별하는 데 사용할 수 있는 고유한 클러스터 ID가 포함되어 있습니다. 인프라 이름은 OpenShift Container Platform 설치 중에 적절한 GCP 리소스를 찾는 데도 사용됩니다. 제공된 Deployment Manager 템플릿에 이 인프라 이름에 대한 참조가 포함되어 있으므로 이름을 추출해야 합니다.

사전 요구 사항

- OpenShift Container Platform 설치 프로그램과 클러스터의 풀 시크릿을 받으셨습니다.
- 클러스터에 대한 Ignition 구성 파일을 생성하셨습니다.
- **jq** CLI를 설치하셨습니다.

프로세스

- Ignition 구성 파일 메타데이터에서 인프라 이름을 추출하여 확인하려면 다음 명령을 실행하십시오.

```
$ jq -r .infralD <installation_directory>/metadata.json ❶
```

❶ <installation_directory>는 설치 파일을 저장한 디렉터리의 경로를 지정합니다.

출력 예

```
openshift-vw9j6 ❶
```

- 1 이 명령의 출력은 클러스터 이름과 임의의 문자열입니다.

6.10.7.2. Deployment Manager 템플릿의 공통 변수 내보내기

GCP(Google Cloud Platform)에서 사용자 제공 인프라 설치를 지원하기 위해 제공된 Deployment Manager 템플릿과 함께 사용되는 공통 변수 세트를 내보내야 합니다.

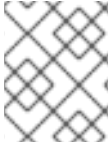

참고

특정 Deployment Manager 템플릿에는 추가적으로 내보낸 변수도 필요할 수 있습니다. 관련 프로시저에서 자세히 설명합니다.

사전 요구 사항

- OpenShift Container Platform 설치 프로그램과 클러스터의 풀 시크릿을 받습니다.
- 클러스터에 대한 Ignition 구성 파일을 생성하십시오.
- **jq** 패키지를 설치합니다.

프로세스

1. 제공된 Deployment Manager 템플릿에서 사용할 다음 공통 변수를 내보냅니다.

```
$ export BASE_DOMAIN='<base_domain>' 1
$ export BASE_DOMAIN_ZONE_NAME='<base_domain_zone_name>' 2
$ export NETWORK_CIDR='10.0.0.0/16'

$ export KUBECONFIG=<installation_directory>/auth/kubeconfig 3
$ export CLUSTER_NAME=`jq -r .clusterName <installation_directory>/metadata.json`
$ export INFRA_ID=`jq -r .infraID <installation_directory>/metadata.json`
$ export PROJECT_NAME=`jq -r .gcp.projectID <installation_directory>/metadata.json`
```

- 1 2 호스트 프로젝트의 값을 제공합니다.

- 3 **<installation_directory>**는 설치 파일을 저장한 디렉터리의 경로를 지정합니다.

6.10.8. 사용자 프로비저닝 인프라에 대한 네트워킹 요구사항

모든 RHCOS(Red Hat Enterprise Linux CoreOS) 시스템이 부팅 중에 시스템 구성 서버에서 Ignition 구성을 가져오려면 **initramfs**의 네트워킹이 필요합니다.

초기 부팅 과정에서 시스템에 Ignition 구성 파일을 다운로드하는 데 필요한 네트워크 연결을 구축하기 위해 클러스터의 각 호스트에 고정 IP 주소를 설정하거나 DHCP 서버가 있어야 합니다.

클러스터의 시스템을 장기간 관리하려면 DHCP 서버를 사용하는 것이 좋습니다. 클러스터 시스템에 영구적 IP 주소와 호스트 이름을 제공하도록 DHCP 서버가 구성되었는지 확인합니다.

Kubernetes API 서버가 클러스터 시스템의 노드 이름을 확인할 수 있어야 합니다. API 서버와 작업자 노드가 서로 다른 영역에 있는 경우, API 서버가 노드 이름을 확인할 수 있도록 기본 DNS 검색 영역을 설정할 수 있습니다. 노드 개체와 모든 DNS 요청에서 항상 정규화된 도메인 이름으로 호스트를 가리키는 것도 지원되는 방법입니다.

클러스터 구성 요소가 통신할 수 있도록 시스템 간 네트워크 연결을 구성해야 합니다. 각 시스템에서 클러스터에 있는 다른 모든 시스템의 호스트 이름을 확인할 수 있어야 합니다.

표 6.40. 모든 시스템과 시스템 사이

프로토콜	포트	설명
ICMP	해당 없음	네트워크 연결성 테스트
TCP	1936	메트릭
	9000-9999	9100-9101 포트의 노드 내보내기 및 9099 포트의 Cluster Version Operator를 포함한 호스트 수준 서비스.
	10250-10259	Kubernetes에서 예약하는 기본 포트
	10256	openshift-sdn
UDP	4789	VXLAN 및 Geneve
	6081	VXLAN 및 Geneve
	9000-9999	9100-9101 포트의 노드 내보내기를 포함한 호스트 수준 서비스.
TCP/UDP	30000-32767	Kubernetes 노드 포트

표 6.41. 컨트롤 플레인에서 모든 시스템

프로토콜	포트	설명
TCP	6443	Kubernetes API

표 6.42. 컨트롤 플레인 시스템에 대한 컨트롤 플레인 시스템

프로토콜	포트	설명
TCP	2379-2380	etcd 서버 및 피어 포트

네트워크 토폴로지 요구사항

클러스터를 위해 프로비저닝하는 인프라는 다음과 같은 네트워크 토폴로지 요구사항을 충족해야 합니다.



중요

OpenShift Container Platform을 사용하려면 플랫폼 컨테이너의 이미지를 가져오고 Red Hat에 Telemetry 데이터를 제공하기 위해 모든 노드가 인터넷에 액세스할 수 있어야 합니다.

로드 밸런서

OpenShift Container Platform을 설치하기 전에 다음과 같은 요구사항을 충족하는 두 개의 로드 밸런서를 프로비저닝해야 합니다.

1. **API 로드 밸런서:** 플랫폼과 상호 작용하고 구성하기 위한 사용자(인간 및 시스템) 모두에 공통 엔드포인트를 제공합니다. 다음 조건을 설정합니다.
 - Layer 4 로드 밸런싱 전용입니다. 이를 Raw TCP, SSL Passthrough 또는 SSL Bridge 모드로 합니다. SSL Bridge 모드를 사용하는 경우, API 경로에 대해 SNI(Server Name Indication, 서버 이름 표시)를 활성화해야 합니다.
 - 스테이트리스 로드 밸런싱 알고리즘입니다. 옵션은 로드 밸런서 구현에 따라 달라집니다.

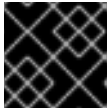

중요

API 로드 밸런서에 대한 세션 지속성을 구성하지 마십시오.

로드 밸런서의 전면과 후면 모두에서 다음 포트를 구성하십시오.

표 6.43. API 로드 밸런서

포트	백엔드 시스템(풀 멤버)	내부	외부	설명
6443	부트스트랩 및 컨트롤 플레인. 부트스트랩 시스템이 클러스터 컨트롤 플레인을 초기화한 후 로드 밸런서에서 부트스트랩 시스템을 제거합니다. API 서버 상태 검사 프로브에 대한 /readyz 끝점을 구성해야 합니다.	X	X	Kubernetes API 서버
22623	부트스트랩 및 컨트롤 플레인. 부트스트랩 시스템이 클러스터 컨트롤 플레인을 초기화한 후 로드 밸런서에서 부트스트랩 시스템을 제거합니다.	X		시스템 구성 서버



참고

API 서버가 **/readyz** 엔드포인트를 해제하는 시점부터 풀에서 API 서버 인스턴스가 제거되는 시점까지 시간이 30초를 넘지 않도록 로드 밸런서를 구성해야 합니다. **/readyz**가 오류를 반환하거나 정상 상태가 된 후 정해진 시간 안에 끝점이 제거 또는 추가되어야 합니다. 5초 또는 10초의 프로빙 주기(두 번의 성공적인 요청은 정상 상태, 세 번의 요청은 비정상 상태)는 충분한 테스트를 거친 값입니다.

2. **애플리케이션 인그레스 로드 밸런서:** 클러스터 외부에서 들어오는 애플리케이션 트래픽의 수신 지점을 제공합니다. 다음 조건을 설정합니다.
 - Layer 4 로드 밸런싱 전용입니다. 이를 Raw TCP, SSL Passthrough 또는 SSL Bridge 모드로 합니다. SSL Bridge 모드를 사용하는 경우 인그레스 경로에 대해 SNI(Server Name Indication, 서버 이름 표시)를 활성화해야 합니다.
 - 사용 가능한 옵션과 플랫폼에서 호스팅되는 애플리케이션 유형에 따라 연결 기반 또는 세션 기반 지속성이 권장됩니다.

로드 밸런서의 전면과 후면 모두에서 다음 포트를 구성하십시오.

표 6.44. 애플리케이션 인그레스 로드 밸런서

포트	백엔드 시스템(풀 멤버)	내부	외부	설명
443	기본적으로 인그레스 라우터 pod, 컴퓨팅 또는 작업자를 실행하는 시스템입니다.	X	X	HTTPS 트래픽
80	기본적으로 인그레스 라우터 pod, 컴퓨팅 또는 작업자를 실행하는 시스템입니다.	X	X	HTTP 트래픽

작은 정보

로드 밸런서에서 클라이언트의 실제 IP 주소를 확인할 수 있는 경우 소스 IP 기반 세션 지속성을 활성화하면 엔드 투 엔드 TLS 암호화를 사용하는 애플리케이션의 성능을 향상시킬 수 있습니다.



참고

인그레스 라우터에 대한 작업 구성이 OpenShift Container Platform 클러스터에 필요합니다. 컨트롤 플레인 초기화 후 인그레스 라우터를 설정해야 합니다.

NTP 구성

OpenShift Container Platform 클러스터는 기본적으로 공용 NTP(Network Time Protocol) 서버를 사용하여 구축되어 있습니다. 로컬 엔터프라이즈 NTP 서버를 사용하거나 클러스터가 연결이 끊긴 네트워크에 배포되는 경우 특정 시간 서버를 사용하도록 클러스터를 구성할 수 있습니다. 자세한 내용은 *chrony 타임 서비스 설정* 문서를 참조하십시오.

DHCP 서버가 NTP 서버 정보를 제공하는 경우 RHCOS(Red Hat Enterprise Linux CoreOS) 시스템의 chrony 타임 서비스에서 정보를 읽고 NTP 서버와 클럭을 동기화할 수 있습니다.

6.10.9. GCP에서 로드 밸런서 생성

OpenShift Container Platform 클러스터가 사용할 로드 밸런서를 GCP(Google Cloud Platform)에 구성해야 합니다. 이러한 구성 요소를 생성하는 한 가지 방법은 제공된 Deployment Manager 템플릿을 수정하는 것입니다.



참고

GCP 인프라를 생성하는 데 제공된 Deployment Manager 템플릿을 사용하지 않는 경우, 제공된 정보를 검토하고 수동으로 인프라를 생성해야 합니다. 클러스터가 올바르게 초기화되지 않은 경우, Red Hat 지원팀에 설치 로그를 제시하여 문의해야 할 수도 있습니다.

사전 요구 사항

- GCP 계정을 구성하십시오.
- 클러스터에 대한 Ignition 구성 파일을 생성하십시오.
- GCP에서 VPC 및 관련 서브넷을 생성하고 구성하십시오.

프로세스

- 이 항목의 내부 로드 밸런서에 대한 Deployment Manager 템플릿 섹션에서 템플릿을 복사하여 사용자 컴퓨터에 **02_lb_int.py**로 저장합니다. 이 템플릿에서 클러스터에 필요한 내부 로드 밸런싱 개체를 설명합니다.
- 외부 클러스터에 대해서도, 이 항목의 외부 로드 밸런서에 대한 Deployment Manager 템플릿 섹션에서 템플릿을 복사하여 사용자 컴퓨터에 **02_lb_ext.py**로 저장합니다. 이 템플릿에서 클러스터에 필요한 외부 로드 밸런싱 개체를 설명합니다.
- 배포 템플릿이 사용하는 변수를 내보냅니다.

- 클러스터 네트워크 위치를 내보냅니다.

```
$ export CLUSTER_NETWORK=(`gcloud compute networks describe
${HOST_PROJECT_NETWORK} --project ${HOST_PROJECT} --account
${HOST_PROJECT_ACCOUNT} --format json | jq -r .selfLink`)
```

- 컨트롤 플레인 서브넷 위치를 내보냅니다.

```
$ export CONTROL_SUBNET=(`gcloud compute networks subnets describe
${HOST_PROJECT_CONTROL_SUBNET} --region=${REGION} --project
${HOST_PROJECT} --account ${HOST_PROJECT_ACCOUNT} --format json | jq -r
.selfLink`)
```

- 클러스터가 사용하는 세 영역을 내보냅니다.

```
$ export ZONE_0=(`gcloud compute regions describe ${REGION} --format=json | jq -r
.zones[0] | cut -d "/" -f9`)
```

```
$ export ZONE_1=(`gcloud compute regions describe ${REGION} --format=json | jq -r
.zones[1] | cut -d "/" -f9`)
```

```
$ export ZONE_2=(`gcloud compute regions describe ${REGION} --format=json | jq -r
.zones[2] | cut -d "/" -f9`)
```

- 02_infra.yaml** 리소스 정의 파일을 생성합니다.

```
$ cat <<EOF >02_infra.yaml
imports:
- path: 02_lb_ext.py
- path: 02_lb_int.py 1
resources:
- name: cluster-lb-ext 2
  type: 02_lb_ext.py
  properties:
    infra_id: '${INFRA_ID}' 3
    region: '${REGION}' 4
- name: cluster-lb-int
  type: 02_lb_int.py
  properties:
    cluster_network: '${CLUSTER_NETWORK}'
    control_subnet: '${CONTROL_SUBNET}' 5
    infra_id: '${INFRA_ID}'
```



```

region: '${REGION}'
zones: ⑥
- '${ZONE_0}'
- '${ZONE_1}'
- '${ZONE_2}'
EOF

```

- ① ② 외부 클러스터를 배포하는 경우에만 필요합니다.
- ③ **infra_id**는 추출 단계에서 가져온 **INFRA_ID** 인프라 이름입니다.
- ④ **region**은 클러스터를 배포할 영역입니다(예: **us-central1**).
- ⑤ **control_subnet**은 컨트롤 서브넷에 대한 URI입니다.
- ⑥ **zones**는 **us-east1-b**, **us-east1-c** 및 **us-east1-d**와 같이 컨트롤 플레인 인스턴스를 배포하는 영역입니다.

5. **gcloud** CLI를 사용하여 배포를 생성합니다.

```
$ gcloud deployment-manager deployments create ${INFRA_ID}-infra --config 02_infra.yaml
```

6. 클러스터 IP 주소를 내보냅니다.

```
$ export CLUSTER_IP=$(gcloud compute addresses describe ${INFRA_ID}-cluster-ip --
region=${REGION} --format json | jq -r .address)
```

7. 외부 클러스터의 경우 클러스터 공용 IP 주소도 내보냅니다.

```
$ export CLUSTER_PUBLIC_IP=$(gcloud compute addresses describe ${INFRA_ID}-cluster-
public-ip --region=${REGION} --format json | jq -r .address)
```

6.10.9.1. 외부 로드 밸런서에 대한 Deployment Manager 템플릿

다음 Deployment Manager 템플릿을 사용하여 OpenShift Container Platform 클러스터에 필요한 외부 로드 밸런서를 배포할 수 있습니다.

예 6.11. **02_lb_ext.py** Deployment Manager 템플릿

```

def GenerateConfig(context):

    resources = [{
        'name': context.properties['infra_id'] + '-cluster-public-ip',
        'type': 'compute.v1.address',
        'properties': {
            'region': context.properties['region']
        }
    }, {
        # Refer to docs/dev/kube-apiserver-health-check.md on how to correctly setup health check
        # probe for kube-apiserver
        'name': context.properties['infra_id'] + '-api-http-health-check',
        'type': 'compute.v1.httpHealthCheck',
        'properties': {

```

```

        'port': 6080,
        'requestPath': '/readyz'
    }
}, {
    'name': context.properties['infra_id'] + '-api-target-pool',
    'type': 'compute.v1.targetPool',
    'properties': {
        'region': context.properties['region'],
        'healthChecks': ['$$(ref.' + context.properties['infra_id'] + '-api-http-health-check.selfLink)'],
        'instances': []
    }
}, {
    'name': context.properties['infra_id'] + '-api-forwarding-rule',
    'type': 'compute.v1.forwardingRule',
    'properties': {
        'region': context.properties['region'],
        'IPAddress': '$$(ref.' + context.properties['infra_id'] + '-cluster-public-ip.selfLink)',
        'target': '$$(ref.' + context.properties['infra_id'] + '-api-target-pool.selfLink)',
        'portRange': '6443'
    }
}
]]

return {'resources': resources}

```

6.10.9.2. 내부 로드 밸런서에 대한 Deployment Manager 템플릿

다음 Deployment Manager 템플릿을 사용하여 OpenShift Container Platform 클러스터에 필요한 내부 로드 밸런서를 배포할 수 있습니다.

예 6.12.02_lb_int.py Deployment Manager 템플릿

```

def GenerateConfig(context):

    backends = []
    for zone in context.properties['zones']:
        backends.append({
            'group': '$$(ref.' + context.properties['infra_id'] + '-master-' + zone + '-instance-group' +
'.selfLink)'
        })

    resources = [{
        'name': context.properties['infra_id'] + '-cluster-ip',
        'type': 'compute.v1.address',
        'properties': {
            'addressType': 'INTERNAL',
            'region': context.properties['region'],
            'subnetwork': context.properties['control_subnet']
        }
    }, {
        # Refer to docs/dev/kube-apiserver-health-check.md on how to correctly setup health check
        # probe for kube-apiserver
        'name': context.properties['infra_id'] + '-api-internal-health-check',
        'type': 'compute.v1.healthCheck',
        'properties': {

```

```

    'httpsHealthCheck': {
      'port': 6443,
      'requestPath': '/readyz'
    },
    'type': "HTTPS"
  }
}, {
  'name': context.properties['infra_id'] + '-api-internal-backend-service',
  'type': 'compute.v1.regionBackendService',
  'properties': {
    'backends': backends,
    'healthChecks': ['$$(ref.' + context.properties['infra_id'] + '-api-internal-health-
check.selfLink)'],
    'loadBalancingScheme': 'INTERNAL',
    'region': context.properties['region'],
    'protocol': 'TCP',
    'timeoutSec': 120
  }
}, {
  'name': context.properties['infra_id'] + '-api-internal-forwarding-rule',
  'type': 'compute.v1.forwardingRule',
  'properties': {
    'backendService': '$$(ref.' + context.properties['infra_id'] + '-api-internal-backend-
service.selfLink)',
    'IPAddress': '$$(ref.' + context.properties['infra_id'] + '-cluster-ip.selfLink)',
    'loadBalancingScheme': 'INTERNAL',
    'ports': ['6443','22623'],
    'region': context.properties['region'],
    'subnetwork': context.properties['control_subnet']
  }
}
]]

for zone in context.properties['zones']:
  resources.append({
    'name': context.properties['infra_id'] + '-master-' + zone + '-instance-group',
    'type': 'compute.v1.instanceGroup',
    'properties': {
      'namedPorts': [
        {
          'name': 'ignition',
          'port': 22623
        }, {
          'name': 'https',
          'port': 6443
        }
      ],
      'network': context.properties['cluster_network'],
      'zone': zone
    }
  })

return {'resources': resources}

```

외부 클러스터를 생성할 때 **02_lb_ext.py** 템플릿 외에도 이 템플릿이 필요합니다.

6.10.10. GCP에서 프라이빗 DNS 영역 생성

OpenShift Container Platform 클러스터가 사용할 프라이빗 DNS 영역을 GCP(Google Cloud Platform)에 구성해야 합니다. 이 구성 요소를 생성하는 한 가지 방법은 제공된 Deployment Manager 템플릿을 수정하는 것입니다.

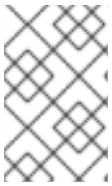

참고

GCP 인프라를 생성하는 데 제공된 Deployment Manager 템플릿을 사용하지 않는 경우, 제공된 정보를 검토하고 수동으로 인프라를 생성해야 합니다. 클러스터가 올바르게 초기화되지 않은 경우, Red Hat 지원팀에 설치 로그를 제시하여 문의해야 할 수도 있습니다.

사전 요구 사항

- GCP 계정을 구성하십시오.
- 클러스터에 대한 Ignition 구성 파일을 생성하십시오.
- GCP에서 VPC 및 관련 서브넷을 생성하고 구성하십시오.

프로세스

1. 이 항목의 **프라이빗 DNS에 대한 Deployment Manager 템플릿** 섹션에서 템플릿을 복사하여 사용자 컴퓨터에 **02_dns.py**로 저장합니다. 이 템플릿에서 클러스터에 필요한 프라이빗 DNS 개체를 설명합니다.
2. **02_dns.yaml** 리소스 정의 파일을 생성합니다.

```
$ cat <<EOF >02_dns.yaml
imports:
- path: 02_dns.py

resources:
- name: cluster-dns
  type: 02_dns.py
  properties:
    infra_id: '${INFRA_ID}' ❶
    cluster_domain: '${CLUSTER_NAME}.${BASE_DOMAIN}' ❷
    cluster_network: '${CLUSTER_NETWORK}' ❸
EOF
```

- ❶ **infra_id**는 추출 단계에서 가져온 **INFRA_ID** 인프라 이름입니다.
- ❷ **cluster_domain**은 클러스터의 도메인입니다(예: **openshift.example.com**).
- ❸ **cluster_network**는 클러스터 네트워크에 대한 **selfLink** URL입니다.

3. **gcloud** CLI를 사용하여 배포를 생성합니다.

```
$ gcloud deployment-manager deployments create ${INFRA_ID}-dns --config 02_dns.yaml --project ${HOST_PROJECT} --account ${HOST_PROJECT_ACCOUNT}
```

4. Deployment Manager의 제한으로 인해 템플릿을 통해 DNS 항목이 생성되지 않으므로 수동으로 생성해야 합니다.

- a. 내부 DNS 항목을 추가합니다.

```
$ if [ -f transaction.yaml ]; then rm transaction.yaml; fi
$ gcloud dns record-sets transaction start --zone ${INFRA_ID}-private-zone --project
${HOST_PROJECT} --account ${HOST_PROJECT_ACCOUNT}
$ gcloud dns record-sets transaction add ${CLUSTER_IP} --name
api.${CLUSTER_NAME}.${BASE_DOMAIN}. --ttl 60 --type A --zone ${INFRA_ID}-
private-zone --project ${HOST_PROJECT} --account ${HOST_PROJECT_ACCOUNT}
$ gcloud dns record-sets transaction add ${CLUSTER_IP} --name api-
int.${CLUSTER_NAME}.${BASE_DOMAIN}. --ttl 60 --type A --zone ${INFRA_ID}-
private-zone --project ${HOST_PROJECT} --account ${HOST_PROJECT_ACCOUNT}
$ gcloud dns record-sets transaction execute --zone ${INFRA_ID}-private-zone --project
${HOST_PROJECT} --account ${HOST_PROJECT_ACCOUNT}
```

- b. 외부 클러스터의 경우 외부 DNS 항목도 추가합니다.

```
$ if [ -f transaction.yaml ]; then rm transaction.yaml; fi
$ gcloud --account=${HOST_PROJECT_ACCOUNT} --project=${HOST_PROJECT} dns
record-sets transaction start --zone ${BASE_DOMAIN_ZONE_NAME}
$ gcloud --account=${HOST_PROJECT_ACCOUNT} --project=${HOST_PROJECT} dns
record-sets transaction add ${CLUSTER_PUBLIC_IP} --name
api.${CLUSTER_NAME}.${BASE_DOMAIN}. --ttl 60 --type A --zone
${BASE_DOMAIN_ZONE_NAME}
$ gcloud --account=${HOST_PROJECT_ACCOUNT} --project=${HOST_PROJECT} dns
record-sets transaction execute --zone ${BASE_DOMAIN_ZONE_NAME}
```

6.10.10.1. 프라이빗 DNS에 대한 Deployment Manager 템플릿

다음 Deployment Manager 템플릿을 사용하여 OpenShift Container Platform 클러스터에 필요한 프라이빗 DNS를 배포할 수 있습니다.

예 6.13.02_dns.py Deployment Manager 템플릿

```
def GenerateConfig(context):
    resources = [{
        'name': context.properties['infra_id'] + '-private-zone',
        'type': 'dns.v1.managedZone',
        'properties': {
            'description': '',
            'dnsName': context.properties['cluster_domain'] + '.',
            'visibility': 'private',
            'privateVisibilityConfig': {
                'networks': [{
                    'networkUrl': context.properties['cluster_network']
                }]
            }
        }
    }]
    return {'resources': resources}
```

6.10.11. GCP에서 방화벽 규칙 생성

OpenShift Container Platform 클러스터에서 사용할 방화벽 규칙을 GCP(Google Cloud Platform)에서 생성해야 합니다. 이러한 구성 요소를 생성하는 한 가지 방법은 제공된 Deployment Manager 템플릿을 수정하는 것입니다.



참고

GCP 인프라를 생성하는 데 제공된 Deployment Manager 템플릿을 사용하지 않는 경우, 제공된 정보를 검토하고 수동으로 인프라를 생성해야 합니다. 클러스터가 올바르게 초기화되지 않은 경우, Red Hat 지원팀에 설치 로그를 제시하여 문의해야 할 수도 있습니다.

사전 요구 사항

- GCP 계정을 구성하십시오.
- 클러스터에 대한 Ignition 구성 파일을 생성하십시오.
- GCP에서 VPC 및 관련 서브넷을 생성하고 구성하십시오.

프로세스

1. 이 항목의 **방화벽 규칙에 대한 Deployment Manager 템플릿** 섹션에서 템플릿을 복사하여 사용자 컴퓨터에 **03_firewall.py**로 저장합니다. 이 템플릿에서 클러스터에 필요한 보안 그룹을 설명합니다.
2. **03_firewall.yaml** 리소스 정의 파일을 생성합니다.

```
$ cat <<EOF >03_firewall.yaml
imports:
- path: 03_firewall.py

resources:
- name: cluster-firewall
  type: 03_firewall.py
  properties:
    allowed_external_cidr: '0.0.0.0/0' ①
    infra_id: '${INFRA_ID}' ②
    cluster_network: '${CLUSTER_NETWORK}' ③
    network_cidr: '${NETWORK_CIDR}' ④
EOF
```

- ① **allowed_external_cidr**은 부트스트랩 호스트에 클러스터 API 및 SSH 액세스가 가능한 CIDR 범위입니다. 내부 클러스터의 경우 이 값을 **\${NETWORK_CIDR}**로 설정합니다.
- ② **infra_id**는 추출 단계에서 가져온 **INFRA_ID** 인프라 이름입니다.
- ③ **cluster_network**는 클러스터 네트워크에 대한 **selfLink** URL입니다.
- ④ **network_cidr**은 VPC 네트워크의 CIDR입니다(예: **10.0.0.0/16**).

3. **gcloud** CLI를 사용하여 배포를 생성합니다.

```
$ gcloud deployment-manager deployments create ${INFRA_ID}-firewall --config
03_firewall.yaml --project ${HOST_PROJECT} --account ${HOST_PROJECT_ACCOUNT}
```

6.10.11.1. 방화벽 규칙에 대한 Deployment Manager 템플릿

다음 Deployment Manager 템플릿을 사용하여 OpenShift Container Platform 클러스터에 필요한 방화벽 규칙을 배포할 수 있습니다.

예 6.14.03_firewall.py Deployment Manager 템플릿

```
def GenerateConfig(context):

    resources = [{
        'name': context.properties['infra_id'] + '-bootstrap-in-ssh',
        'type': 'compute.v1.firewall',
        'properties': {
            'network': context.properties['cluster_network'],
            'allowed': [{
                'IPProtocol': 'tcp',
                'ports': ['22']
            }],
            'sourceRanges': [context.properties['allowed_external_cidr']],
            'targetTags': [context.properties['infra_id'] + '-bootstrap']
        }
    }, {
        'name': context.properties['infra_id'] + '-api',
        'type': 'compute.v1.firewall',
        'properties': {
            'network': context.properties['cluster_network'],
            'allowed': [{
                'IPProtocol': 'tcp',
                'ports': ['6443']
            }],
            'sourceRanges': [context.properties['allowed_external_cidr']],
            'targetTags': [context.properties['infra_id'] + '-master']
        }
    }, {
        'name': context.properties['infra_id'] + '-health-checks',
        'type': 'compute.v1.firewall',
        'properties': {
            'network': context.properties['cluster_network'],
            'allowed': [{
                'IPProtocol': 'tcp',
                'ports': ['6080', '6443', '22624']
            }],
            'sourceRanges': ['35.191.0.0/16', '130.211.0.0/22', '209.85.152.0/22', '209.85.204.0/22'],
            'targetTags': [context.properties['infra_id'] + '-master']
        }
    }, {
        'name': context.properties['infra_id'] + '-etcd',
        'type': 'compute.v1.firewall',
        'properties': {
            'network': context.properties['cluster_network'],
            'allowed': [{
                'IPProtocol': 'tcp',
```

```

        'ports': ['2379-2380']
      }],
      'sourceTags': [context.properties['infra_id'] + '-master'],
      'targetTags': [context.properties['infra_id'] + '-master']
    }
  }, {
    'name': context.properties['infra_id'] + '-control-plane',
    'type': 'compute.v1.firewall',
    'properties': {
      'network': context.properties['cluster_network'],
      'allowed': [{
        'IPProtocol': 'tcp',
        'ports': ['10257']
      }],
      'sourceTags': [
        context.properties['infra_id'] + '-master',
        context.properties['infra_id'] + '-worker'
      ],
      'targetTags': [context.properties['infra_id'] + '-master']
    }
  }, {
    'name': context.properties['infra_id'] + '-internal-network',
    'type': 'compute.v1.firewall',
    'properties': {
      'network': context.properties['cluster_network'],
      'allowed': [{
        'IPProtocol': 'icmp'
      }],
      'sourceRanges': [context.properties['network_cidr']],
      'targetTags': [
        context.properties['infra_id'] + '-master',
        context.properties['infra_id'] + '-worker'
      ]
    }
  }, {
    'name': context.properties['infra_id'] + '-internal-cluster',
    'type': 'compute.v1.firewall',
    'properties': {
      'network': context.properties['cluster_network'],
      'allowed': [{
        'IPProtocol': 'udp',
        'ports': ['4789', '6081']
      }],
      'sourceRanges': [context.properties['network_cidr']],
      'targetTags': [
        context.properties['infra_id'] + '-master',
        context.properties['infra_id'] + '-worker'
      ]
    }
  }
]

```



```

    },{
      'IPProtocol': 'tcp',
      'ports': ['9000-9999']
    },{
      'IPProtocol': 'udp',
      'ports': ['9000-9999']
    },{
      'IPProtocol': 'tcp',
      'ports': ['10250']
    },{
      'IPProtocol': 'tcp',
      'ports': ['30000-32767']
    },{
      'IPProtocol': 'udp',
      'ports': ['30000-32767']
    }
  ],
  'sourceTags': [
    context.properties['infra_id'] + '-master',
    context.properties['infra_id'] + '-worker'
  ],
  'targetTags': [
    context.properties['infra_id'] + '-master',
    context.properties['infra_id'] + '-worker'
  ]
}
]]

return {'resources': resources}

```

6.10.12. GCP에서 IAM 역할 생성

OpenShift Container Platform 클러스터에서 사용할 IAM 역할을 GCP(Google Cloud Platform)에 생성해야 합니다. 이러한 구성 요소를 생성하는 한 가지 방법은 제공된 Deployment Manager 템플릿을 수정하는 것입니다.

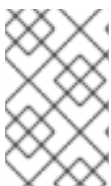

참고

GCP 인프라를 생성하는 데 제공된 Deployment Manager 템플릿을 사용하지 않는 경우, 제공된 정보를 검토하고 수동으로 인프라를 생성해야 합니다. 클러스터가 올바르게 초기화되지 않은 경우, Red Hat 지원팀에 설치 로그를 제시하여 문의해야 할 수도 있습니다.

사전 요구 사항

- GCP 계정을 구성하십시오.
- 클러스터에 대한 Ignition 구성 파일을 생성하십시오.
- GCP에서 VPC 및 관련 서브넷을 생성하고 구성하십시오.

프로세스

1. 이 항목의 IAM 역할에 대한 Deployment Manager 템플릿 섹션에서 템플릿을 복사하여 사용자 컴퓨터에 **03_iam.py**로 저장합니다. 이 템플릿에서 클러스터에 필요한 IAM 역할을 설명합니다.

2. **03_iam.yaml** 리소스 정의 파일을 생성합니다.

```
$ cat <<EOF >03_iam.yaml
imports:
- path: 03_iam.py
resources:
- name: cluster-iam
  type: 03_iam.py
properties:
  infra_id: '${INFRA_ID}' 1
EOF
```

- 1 **infra_id**는 추출 단계에서 가져온 **INFRA_ID** 인프라 이름입니다.

3. **gcloud** CLI를 사용하여 배포를 생성합니다.

```
$ gcloud deployment-manager deployments create ${INFRA_ID}-iam --config 03_iam.yaml
```

4. 마스터 서비스 계정에 대한 변수를 내보냅니다.

```
$ export MASTER_SERVICE_ACCOUNT=$(gcloud iam service-accounts list --filter
"email~^${INFRA_ID}-m@${PROJECT_NAME}." --format json | jq -r '[0].email')
```

5. 작업자 서비스 계정에 대한 변수를 내보냅니다.

```
$ export WORKER_SERVICE_ACCOUNT=$(gcloud iam service-accounts list --filter
"email~^${INFRA_ID}-w@${PROJECT_NAME}." --format json | jq -r '[0].email')
```

6. 설치 프로그램에서 컨트롤 플레인 및 컴퓨팅 서브넷을 호스팅하는 서브넷의 서비스 계정에 필요로 하는 권한을 할당합니다.

- a. 공유 VPC를 호스팅하는 프로젝트의 **networkViewer** 역할을 마스터 서비스 계정에 부여합니다.

```
$ gcloud --account=${HOST_PROJECT_ACCOUNT} --project=${HOST_PROJECT}
projects add-iam-policy-binding ${HOST_PROJECT} --member
"serviceAccount:${MASTER_SERVICE_ACCOUNT}" --role
"roles/compute.networkViewer"
```

- b. 컨트롤 플레인 서브넷의 마스터 서비스 계정에 **networkUser** 역할을 부여합니다.

```
$ gcloud --account=${HOST_PROJECT_ACCOUNT} --project=${HOST_PROJECT}
compute networks subnets add-iam-policy-binding
"${HOST_PROJECT_CONTROL_SUBNET}" --member
"serviceAccount:${MASTER_SERVICE_ACCOUNT}" --role "roles/compute.networkUser"
--region ${REGION}
```

- c. 컨트롤 플레인 서브넷의 작업자 서비스 계정에 **networkUser** 역할을 부여합니다.

```
$ gcloud --account=${HOST_PROJECT_ACCOUNT} --project=${HOST_PROJECT}
compute networks subnets add-iam-policy-binding
"${HOST_PROJECT_CONTROL_SUBNET}" --member
```

```
"serviceAccount:${WORKER_SERVICE_ACCOUNT}" --role
"roles/compute.networkUser" --region ${REGION}
```

- d. 컴퓨팅 서브넷의 마스터 서비스 계정에 **networkUser** 역할을 부여합니다.

```
$ gcloud --account=${HOST_PROJECT_ACCOUNT} --project=${HOST_PROJECT}
compute networks subnets add-iam-policy-binding
"${HOST_PROJECT_COMPUTE_SUBNET}" --member
"serviceAccount:${MASTER_SERVICE_ACCOUNT}" --role "roles/compute.networkUser"
--region ${REGION}
```

- e. 컴퓨팅 서브넷의 작업자 서비스 계정에 **networkUser** 역할을 부여합니다.

```
$ gcloud --account=${HOST_PROJECT_ACCOUNT} --project=${HOST_PROJECT}
compute networks subnets add-iam-policy-binding
"${HOST_PROJECT_COMPUTE_SUBNET}" --member
"serviceAccount:${WORKER_SERVICE_ACCOUNT}" --role
"roles/compute.networkUser" --region ${REGION}
```

7. Deployment Manager의 제한으로 인해 템플릿을 통해 정책 바인딩이 생성되지 않으므로 수동으로 생성해야 합니다.

```
$ gcloud projects add-iam-policy-binding ${PROJECT_NAME} --member
"serviceAccount:${MASTER_SERVICE_ACCOUNT}" --role "roles/compute.instanceAdmin"
$ gcloud projects add-iam-policy-binding ${PROJECT_NAME} --member
"serviceAccount:${MASTER_SERVICE_ACCOUNT}" --role "roles/compute.networkAdmin"
$ gcloud projects add-iam-policy-binding ${PROJECT_NAME} --member
"serviceAccount:${MASTER_SERVICE_ACCOUNT}" --role "roles/compute.securityAdmin"
$ gcloud projects add-iam-policy-binding ${PROJECT_NAME} --member
"serviceAccount:${MASTER_SERVICE_ACCOUNT}" --role "roles/iam.serviceAccountUser"
$ gcloud projects add-iam-policy-binding ${PROJECT_NAME} --member
"serviceAccount:${MASTER_SERVICE_ACCOUNT}" --role "roles/storage.admin"

$ gcloud projects add-iam-policy-binding ${PROJECT_NAME} --member
"serviceAccount:${WORKER_SERVICE_ACCOUNT}" --role "roles/compute.viewer"
$ gcloud projects add-iam-policy-binding ${PROJECT_NAME} --member
"serviceAccount:${WORKER_SERVICE_ACCOUNT}" --role "roles/storage.admin"
```

8. 서비스 계정 키를 생성하여 나중에 사용할 수 있도록 로컬로 저장합니다.

```
$ gcloud iam service-accounts keys create service-account-key.json --iam-
account=${MASTER_SERVICE_ACCOUNT}
```

6.10.12.1. IAM 역할에 대한 Deployment Manager 템플릿

다음 Deployment Manager 템플릿을 사용하여 OpenShift Container Platform 클러스터에 필요한 IAM 역할을 배포할 수 있습니다.

예 6.15. 03_iam.py Deployment Manager 템플릿

```
def GenerateConfig(context):

    resources = [{
```

```

    'name': context.properties['infra_id'] + '-master-node-sa',
    'type': 'iam.v1.serviceAccount',
    'properties': {
      'accountId': context.properties['infra_id'] + '-m',
      'displayName': context.properties['infra_id'] + '-master-node'
    }
  }, {
    'name': context.properties['infra_id'] + '-worker-node-sa',
    'type': 'iam.v1.serviceAccount',
    'properties': {
      'accountId': context.properties['infra_id'] + '-w',
      'displayName': context.properties['infra_id'] + '-worker-node'
    }
  }
]

return {'resources': resources}

```

6.10.13. GCP 인프라용 RHCOS 클러스터 이미지 생성

OpenShift Container Platform 노드에 유효한 GCP(Google Cloud Platform)용 RHCOS(Red Hat Enterprise Linux CoreOS) 이미지를 사용해야 합니다.

프로세스

1. [RHCOS 이미지 미리](#) 페이지에서 RHCOS 이미지를 가져옵니다.

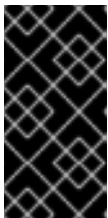

중요

RHCOS 이미지는 OpenShift Container Platform 릴리스에 따라 변경되지 않을 수 있습니다. 설치하는 OpenShift Container Platform 버전과 같거나 그 이하의 버전 중 가장 최신 버전의 이미지를 다운로드해야 합니다. 지원되는 경우 OpenShift Container Platform 버전과 일치하는 이미지 버전을 사용합니다.

rhcos-<version>-<arch>-gcp.<arch>.tar.gz 형식의 OpenShift Container Platform 버전 번호가 파일 이름에 포함되어 있습니다.

2. Google 스토리지 버킷을 생성합니다.

```
$ gsutil mb gs://<bucket_name>
```

3. RHCOS 이미지를 Google 스토리지 버킷에 업로드합니다.

```
$ gsutil cp <downloaded_image_file_path>/rhcos-<version>-x86_64-gcp.x86_64.tar.gz
gs://<bucket_name>
```

4. 업로드된 RHCOS 이미지 위치를 변수로 내보냅니다.

```
$ export IMAGE_SOURCE="gs://<bucket_name>/rhcos-<version>-x86_64-
gcp.x86_64.tar.gz"
```

5. 클러스터 이미지를 생성합니다.

```
$ gcloud compute images create "${INFRA_ID}-rhcos-image" \
  --source-uri="${IMAGE_SOURCE}"
```

6.10.14. GCP에서 부트스트랩 시스템 생성

OpenShift Container Platform 클러스터 초기화 과정에서 사용할 부트스트랩 시스템을 GCP(Google Cloud Platform)에 생성해야 합니다. 이 시스템을 생성하는 한 가지 방법은 제공된 Deployment Manager 템플릿을 수정하는 것입니다.



참고

부트스트랩 시스템을 생성하는 데 제공된 Deployment Manager 템플릿을 사용하지 않는 경우, 제공된 정보를 검토하고 수동으로 인프라를 생성해야 합니다. 클러스터가 올바르게 초기화되지 않은 경우, Red Hat 지원팀에 설치 로그를 제시하여 문의해야 할 수도 있습니다.

사전 요구 사항

- GCP 계정을 구성하십시오.
- 클러스터에 대한 Ignition 구성 파일을 생성하십시오.
- GCP에서 VPC 및 관련 서브넷을 생성하고 구성하십시오.
- GCP에서 네트워킹 및 로드 밸런서를 생성하고 구성하십시오.
- 컨트롤 플레인 및 컴퓨팅 역할을 생성합니다.
- pyOpenSSL이 설치되어 있는지 확인하십시오.

프로세스

1. 이 항목의 부트스트랩 시스템에 대한 Deployment Manager 템플릿 섹션에서 템플릿을 복사하여 사용자 컴퓨터에 **04_bootstrap.py**로 저장합니다. 이 템플릿은 클러스터에 필요한 부트스트랩 시스템을 설명합니다.
2. 설치 프로그램에 필요한 RHCOS(Red Hat Enterprise Linux CoreOS) 이미지의 위치를 내보냅니다.

```
$ export CLUSTER_IMAGE=$(gcloud compute images describe ${INFRA_ID}-rhcos-image --
  format json | jq -r .selfLink)
```

3. 버킷을 생성하고 **bootstrap.ign** 파일을 업로드합니다.

```
$ gsutil mb gs://${INFRA_ID}-bootstrap-ignition
$ gsutil cp <installation_directory>/bootstrap.ign gs://${INFRA_ID}-bootstrap-ignition/
```

4. Ignition 구성 파일에 액세스하는 데 사용할 부트스트랩 인스턴스에 대한 서명된 URL을 생성합니다. 출력에서 URL을 변수로 내보냅니다.

```
$ export BOOTSTRAP_IGN=`gsutil signurl -d 1h service-account-key.json gs://${INFRA_ID}-
  bootstrap-ignition/bootstrap.ign | grep "^gs:" | awk '{print $5}'`
```

5. **04_bootstrap.yaml** 리소스 정의 파일을 생성합니다.

```
$ cat <<EOF >04_bootstrap.yaml
imports:
- path: 04_bootstrap.py

resources:
- name: cluster-bootstrap
  type: 04_bootstrap.py
  properties:
    infra_id: '${INFRA_ID}' 1
    region: '${REGION}' 2
    zone: '${ZONE_0}' 3

    cluster_network: '${CLUSTER_NETWORK}' 4
    control_subnet: '${CONTROL_SUBNET}' 5
    image: '${CLUSTER_IMAGE}' 6
    machine_type: 'n1-standard-4' 7
    root_volume_size: '128' 8

    bootstrap_ign: '${BOOTSTRAP_IGN}' 9
EOF
```

- 1 **infra_id**는 추출 단계에서 가져온 **INFRA_ID** 인프라 이름입니다.
- 2 **region**은 클러스터를 배포할 영역입니다(예: **us-central1**).
- 3 **zone**은 부트스트랩 인스턴스를 배포할 영역입니다(예: **us-central1-b**).
- 4 **cluster_network**는 클러스터 네트워크에 대한 **selfLink** URL입니다.
- 5 **control_subnet**은 컨트롤 서브넷에 대한 **selfLink** URL입니다.
- 6 **image**는 RHCOS 이미지에 대한 **selfLink** URL입니다.
- 7 **machine_type**은 인스턴스의 시스템 유형입니다(예: **n1-standard-4**).
- 8 **root_volume_size**는 부트스트랩 시스템의 부팅 디스크 크기입니다.
- 9 **bootstrap_ign**은 서명된 URL을 생성할 때 출력되는 URL입니다.

6. **gcloud** CLI를 사용하여 배포를 생성합니다.

```
$ gcloud deployment-manager deployments create ${INFRA_ID}-bootstrap --config
04_bootstrap.yaml
```

7. 내부 로드 밸런서 인스턴스 그룹에 부트스트랩 인스턴스를 추가합니다.

```
$ gcloud compute instance-groups unmanaged add-instances ${INFRA_ID}-bootstrap-
instance-group --zone=${ZONE_0} --instances=${INFRA_ID}-bootstrap
```

8. 내부 로드 밸런서 백엔드 서비스에 부트스트랩 인스턴스 그룹을 추가합니다.

```
$ gcloud compute backend-services add-backend ${INFRA_ID}-api-internal-backend-service
--region=${REGION} --instance-group=${INFRA_ID}-bootstrap-instance-group --instance-
group-zone=${ZONE_0}
```

6.10.14.1. 부트스트랩 시스템에 대한 Deployment Manager 템플릿

다음 Deployment Manager 템플릿을 사용하여 OpenShift Container Platform 클러스터에 필요한 부트스트랩 시스템을 배포할 수 있습니다.

예 6.16.04_bootstrap.py Deployment Manager 템플릿

```
def GenerateConfig(context):

    resources = [{
        'name': context.properties['infra_id'] + '-bootstrap-public-ip',
        'type': 'compute.v1.address',
        'properties': {
            'region': context.properties['region']
        }
    }, {
        'name': context.properties['infra_id'] + '-bootstrap',
        'type': 'compute.v1.instance',
        'properties': {
            'disks': [{
                'autoDelete': True,
                'boot': True,
                'initializeParams': {
                    'diskSizeGb': context.properties['root_volume_size'],
                    'sourceImage': context.properties['image']
                }
            }],
            'machineType': 'zones/' + context.properties['zone'] + '/machineTypes/' +
context.properties['machine_type'],
            'metadata': {
                'items': [{
                    'key': 'user-data',
                    'value': '{"ignition":{"config":{"replace":{"source":"' + context.properties['bootstrap_ign']
+ '"},"version":"3.1.0"}}}',
                }],
            },
            'networkInterfaces': [{
                'subnetwork': context.properties['control_subnet'],
                'accessConfigs': [{
                    'natIP': '$(ref.' + context.properties['infra_id'] + '-bootstrap-public-ip.address)'
                }],
            }],
            'tags': {
                'items': [
                    context.properties['infra_id'] + '-master',
                    context.properties['infra_id'] + '-bootstrap'
                ]
            },
            'zone': context.properties['zone']
        }
    }, {
```

```

'name': context.properties['infra_id'] + '-bootstrap-instance-group',
'type': 'compute.v1.instanceGroup',
'properties': {
  'namedPorts': [
    {
      'name': 'ignition',
      'port': 22623
    }, {
      'name': 'https',
      'port': 6443
    }
  ],
  'network': context.properties['cluster_network'],
  'zone': context.properties['zone']
}
}
]]

return {'resources': resources}

```

6.10.15. GCP에 컨트롤 플레인 시스템 생성

클러스터에서 사용할 컨트롤 플레인 시스템을 GCP(Google Cloud Platform)에 생성해야 합니다. 이러한 시스템을 생성하는 한 가지 방법은 제공된 Deployment Manager 템플릿을 수정하는 것입니다.



참고

컨트롤 플레인 시스템을 생성하는 데 제공된 Deployment Manager 템플릿을 사용하지 않는 경우, 제공된 정보를 검토하고 수동으로 인프라를 생성해야 합니다. 클러스터가 올바르게 초기화되지 않은 경우, Red Hat 지원팀에 설치 로그를 제시하여 문의해야 할 수도 있습니다.

사전 요구 사항

- GCP 계정을 구성하십시오.
- 클러스터에 대한 Ignition 구성 파일을 생성하십시오.
- GCP에서 VPC 및 관련 서브넷을 생성하고 구성하십시오.
- GCP에서 네트워킹 및 로드 밸런서를 생성하고 구성하십시오.
- 컨트롤 플레인 및 컴퓨팅 역할을 생성합니다.
- 부트스트랩 시스템을 생성합니다.

프로세스

1. 이 항목의 **컨트롤 플레인 시스템에 대한 Deployment Manager 템플릿** 섹션에서 템플릿을 복사하여 사용자 컴퓨터에 **05_control_plane.py**로 저장합니다. 이 템플릿은 클러스터에 필요한 컨트롤 플레인 시스템을 설명합니다.
2. 리소스 정의에 필요한 다음 변수를 내보냅니다.

```
$ export MASTER_IGNITION=`cat <installation_directory>/master.ign`
```

3. 05_control_plane.yaml 리소스 정의 파일을 생성합니다.

```
$ cat <<EOF >05_control_plane.yaml
imports:
- path: 05_control_plane.py

resources:
- name: cluster-control-plane
  type: 05_control_plane.py
  properties:
    infra_id: '${INFRA_ID}' ❶
    zones: ❷
    - '${ZONE_0}'
    - '${ZONE_1}'
    - '${ZONE_2}'

    control_subnet: '${CONTROL_SUBNET}' ❸
    image: '${CLUSTER_IMAGE}' ❹
    machine_type: 'n1-standard-4' ❺
    root_volume_size: '128'
    service_account_email: '${MASTER_SERVICE_ACCOUNT}' ❻

    ignition: '${MASTER_IGNITION}' ❼
EOF
```

- ❶ **infra_id**는 추출 단계에서 가져온 **INFRA_ID** 인프라 이름입니다.
- ❷ **zones**은 컨트롤 플레인 인스턴스를 배포할 영역입니다(예: **us-central1-a**, **us-central1-b**, **us-central1-c**).
- ❸ **control_subnet**은 컨트롤 서브넷에 대한 **selfLink** URL입니다.
- ❹ **image**는 RHCOS 이미지에 대한 **selfLink** URL입니다.
- ❺ **machine_type**은 인스턴스의 시스템 유형입니다(예: **n1-standard-4**).
- ❻ **service_account_email**은 사용자가 생성한 마스터 서비스 계정의 이메일 주소입니다.
- ❼ **ignition**은 **master.ign** 파일의 내용입니다.

4. gcloud CLI를 사용하여 배포를 생성합니다.

```
$ gcloud deployment-manager deployments create ${INFRA_ID}-control-plane --config
05_control_plane.yaml
```

5. Deployment Manager의 제한으로 인해 템플릿을 통해 로드 밸런서 멤버십이 관리되지 않으므로 수동으로 컨트롤 플레인 시스템을 추가해야 합니다.

- 다음 명령을 실행하여 적절한 인스턴스 그룹에 컨트롤 플레인 머신을 추가합니다.

```
$ gcloud compute instance-groups unmanaged add-instances ${INFRA_ID}-master-
${ZONE_0}-instance-group --zone=${ZONE_0} --instances=${INFRA_ID}-master-0
$ gcloud compute instance-groups unmanaged add-instances ${INFRA_ID}-master-
```

```

${ZONE_1}-instance-group --zone=${ZONE_1} --instances=${INFRA_ID}-master-1
$ gcloud compute instance-groups unmanaged add-instances ${INFRA_ID}-master-
${ZONE_2}-instance-group --zone=${ZONE_2} --instances=${INFRA_ID}-master-2

```

- 외부 클러스터의 경우 다음 명령을 실행하여 대상 풀에 컨트롤 플레인 머신을 추가해야 합니다.

```

$ gcloud compute target-pools add-instances ${INFRA_ID}-api-target-pool --instances-
zone="${ZONE_0}" --instances=${INFRA_ID}-master-0
$ gcloud compute target-pools add-instances ${INFRA_ID}-api-target-pool --instances-
zone="${ZONE_1}" --instances=${INFRA_ID}-master-1
$ gcloud compute target-pools add-instances ${INFRA_ID}-api-target-pool --instances-
zone="${ZONE_2}" --instances=${INFRA_ID}-master-2

```

6.10.15.1. 컨트롤 플레인 시스템에 대한 Deployment Manager 템플릿

다음 Deployment Manager 템플릿을 사용하여 OpenShift Container Platform 클러스터에 필요한 컨트롤 플레인 시스템을 배포할 수 있습니다.

예 6.17. 05_control_plane.py Deployment Manager 템플릿

```

def GenerateConfig(context):

    resources = [{
        'name': context.properties['infra_id'] + '-master-0',
        'type': 'compute.v1.instance',
        'properties': {
            'disks': [{
                'autoDelete': True,
                'boot': True,
                'initializeParams': {
                    'diskSizeGb': context.properties['root_volume_size'],
                    'diskType': 'zones/' + context.properties['zones'][0] + '/diskTypes/pd-ssd',
                    'sourceImage': context.properties['image']
                }
            }
        ],
        'machineType': 'zones/' + context.properties['zones'][0] + '/machineTypes/' +
context.properties['machine_type'],
        'metadata': {
            'items': [{
                'key': 'user-data',
                'value': context.properties['ignition']
            }
        ]
    },
        'networkInterfaces': [{
            'subnetwork': context.properties['control_subnet']
        }
    ],
        'serviceAccounts': [{
            'email': context.properties['service_account_email'],
            'scopes': ['https://www.googleapis.com/auth/cloud-platform']
        }
    ],
        'tags': {
            'items': [
                context.properties['infra_id'] + '-master',
            ]
        }
    ]

```

```

    },
    'zone': context.properties['zones'][0]
  }
}, {
  'name': context.properties['infra_id'] + '-master-1',
  'type': 'compute.v1.instance',
  'properties': {
    'disks': [{
      'autoDelete': True,
      'boot': True,
      'initializeParams': {
        'diskSizeGb': context.properties['root_volume_size'],
        'diskType': 'zones/' + context.properties['zones'][1] + '/diskTypes/pd-ssd',
        'sourceImage': context.properties['image']
      }
    }
  ],
  'machineType': 'zones/' + context.properties['zones'][1] + '/machineTypes/' +
context.properties['machine_type'],
  'metadata': {
    'items': [{
      'key': 'user-data',
      'value': context.properties['ignition']
    }
  ]
},
  'networkInterfaces': [{
    'subnetwork': context.properties['control_subnet']
  }],
  'serviceAccounts': [{
    'email': context.properties['service_account_email'],
    'scopes': ['https://www.googleapis.com/auth/cloud-platform']
  }],
  'tags': {
    'items': [
      context.properties['infra_id'] + '-master',
    ]
  },
  'zone': context.properties['zones'][1]
}
}, {
  'name': context.properties['infra_id'] + '-master-2',
  'type': 'compute.v1.instance',
  'properties': {
    'disks': [{
      'autoDelete': True,
      'boot': True,
      'initializeParams': {
        'diskSizeGb': context.properties['root_volume_size'],
        'diskType': 'zones/' + context.properties['zones'][2] + '/diskTypes/pd-ssd',
        'sourceImage': context.properties['image']
      }
    }
  ],
  'machineType': 'zones/' + context.properties['zones'][2] + '/machineTypes/' +
context.properties['machine_type'],
  'metadata': {
    'items': [{
      'key': 'user-data',

```

```

        'value': context.properties['ignition']
    }
  },
  'networkInterfaces': [{
    'subnetwork': context.properties['control_subnet']
  }],
  'serviceAccounts': [{
    'email': context.properties['service_account_email'],
    'scopes': ['https://www.googleapis.com/auth/cloud-platform']
  }],
  'tags': {
    'items': [
      context.properties['infra_id'] + '-master',
    ]
  },
  'zone': context.properties['zones'][2]
}
]]

return {'resources': resources}

```

6.10.16. 부트스트랩이 완료되길 기다렸다가 GCP에서 부트스트랩 리소스를 제거합니다.

GCP(Google Cloud Platform)에 필요한 인프라를 모두 생성한 후 설치 프로그램에 의해 생성된 Ignition 구성 파일을 사용하여 프로비저닝한 시스템에서 부트스트랩 프로세스가 완료될 때까지 기다립니다.

사전 요구 사항

- GCP 계정을 구성하십시오.
- 클러스터에 대한 Ignition 구성 파일을 생성하십시오.
- GCP에서 VPC 및 관련 서브넷을 생성하고 구성하십시오.
- GCP에서 네트워킹 및 로드 밸런서를 생성하고 구성하십시오.
- 컨트롤 플레인 및 컴퓨팅 역할을 생성합니다.
- 부트스트랩 시스템을 생성합니다.
- 컨트롤 플레인 시스템을 생성합니다.

프로세스

1. 설치 프로그램이 포함된 디렉터리로 변경하고 다음 명령을 실행합니다.

```

$ ./openshift-install wait-for bootstrap-complete --dir <installation_directory> \ 1
--log-level info 2

```

1 <installation_directory>는 설치 파일을 저장한 디렉터리의 경로를 지정합니다.

2 다른 설치 세부 사항을 보려면 **info** 대신 **warn**, **debug** 또는 **error**를 지정합니다.

FATAL 경고 없이 명령이 종료되면 프로덕션 컨트롤 플레인이 초기화된 것입니다.

- 부트스트랩 리소스를 삭제합니다.

```
$ gcloud compute backend-services remove-backend ${INFRA_ID}-api-internal-backend-
service --region=${REGION} --instance-group=${INFRA_ID}-bootstrap-instance-group --
instance-group-zone=${ZONE_0}
$ gsutil rm gs://${INFRA_ID}-bootstrap-ignition/bootstrap.ign
$ gsutil rb gs://${INFRA_ID}-bootstrap-ignition
$ gcloud deployment-manager deployments delete ${INFRA_ID}-bootstrap
```

6.10.17. GCP에 추가 작업자 시스템 생성

개별 인스턴스를 따로 시작하거나 자동 확장 그룹과 같은 클러스터 외부의 자동화된 프로세스를 통해 클러스터에서 사용할 작업자 시스템을 GCP(Google Cloud Platform)에 생성할 수 있습니다. OpenShift Container Platform의 기본 제공 클러스터 확장 메커니즘과 시스템 API를 활용할 수도 있습니다.

예에서는 Deployment Manager 템플릿을 사용하여 인스턴스 하나를 수동으로 시작합니다. 파일에 **06_worker.py** 유형의 추가 리소스를 포함시켜 추가 인스턴스를 시작할 수 있습니다.



참고

작업자 시스템을 생성하는 데 제공된 Deployment Manager 템플릿을 사용하지 않는 경우, 제공된 정보를 검토하고 수동으로 인프라를 생성해야 합니다. 클러스터가 올바르게 초기화되지 않은 경우, Red Hat 지원팀에 설치 로그를 제시하여 문의해야 할 수도 있습니다.

사전 요구 사항

- GCP 계정을 구성하십시오.
- 클러스터에 대한 Ignition 구성 파일을 생성하십시오.
- GCP에서 VPC 및 관련 서브넷을 생성하고 구성하십시오.
- GCP에서 네트워킹 및 로드 밸런서를 생성하고 구성하십시오.
- 컨트롤 플레인 및 컴퓨팅 역할을 생성합니다.
- 부트스트랩 시스템을 생성합니다.
- 컨트롤 플레인 시스템을 생성합니다.

프로세스

- 이 항목의 **작업자 시스템에 대한 Deployment Manager 템플릿** 섹션에서 템플릿을 복사하여 사용자 컴퓨터에 **06_worker.py**로 저장합니다. 이 템플릿에서 클러스터에 필요한 작업자 시스템을 설명합니다.
- 리소스 정의가 사용하는 변수를 내보냅니다.
 - 컴퓨팅 시스템을 호스팅하는 서브넷을 내보냅니다.

```
$ export COMPUTE_SUBNET=$(gcloud compute networks subnets describe
${HOST_PROJECT_COMPUTE_SUBNET} --region=${REGION} --project
${HOST_PROJECT} --account ${HOST_PROJECT_ACCOUNT} --format json | jq -r
```

```
.selfLink`)
```

- b. 서비스 계정의 이메일 주소를 내보냅니다.

```
$ export WORKER_SERVICE_ACCOUNT=$(gcloud iam service-accounts list --filter
"email~^${INFRA_ID}-w@${PROJECT_NAME}." --format json | jq -r '.[0].email')
```

- c. 컴퓨팅 시스템 Ignition 구성 파일의 위치를 내보냅니다.

```
$ export WORKER_IGNITION=`cat <installation_directory>/worker.ign`
```

3. **06_worker.yaml** 리소스 정의 파일을 생성합니다.

```
$ cat <<EOF >06_worker.yaml
imports:
- path: 06_worker.py

resources:
- name: 'worker-0' 1
  type: 06_worker.py
  properties:
    infra_id: '${INFRA_ID}' 2
    zone: '${ZONE_0}' 3
    compute_subnet: '${COMPUTE_SUBNET}' 4
    image: '${CLUSTER_IMAGE}' 5
    machine_type: 'n1-standard-4' 6
    root_volume_size: '128'
    service_account_email: '${WORKER_SERVICE_ACCOUNT}' 7
    ignition: '${WORKER_IGNITION}' 8
- name: 'worker-1'
  type: 06_worker.py
  properties:
    infra_id: '${INFRA_ID}' 9
    zone: '${ZONE_1}' 10
    compute_subnet: '${COMPUTE_SUBNET}' 11
    image: '${CLUSTER_IMAGE}' 12
    machine_type: 'n1-standard-4' 13
    root_volume_size: '128'
    service_account_email: '${WORKER_SERVICE_ACCOUNT}' 14
    ignition: '${WORKER_IGNITION}' 15
EOF
```

- 1 **name**은 작업자 머신의 이름입니다(예: **worker-0**).
- 2 9 **infra_id**는 추출 단계에서 가져온 **INFRA_ID** 인프라 이름입니다.
- 3 10 **zone**은 작업자 시스템을 배포할 영역입니다(예: **us-central1-a**).
- 4 11 **compute_subnet**은 컴퓨팅 서브넷에 대한 **selfLink** URL입니다.
- 5 12 **image**는 RHCOS 이미지에 대한 **selfLink** URL입니다.
- 6 13 **machine_type**은 인스턴스의 시스템 유형입니다(예: **n1-standard-4**).

7 14 `service_account_email`은 사용자가 생성한 작업자 서비스 계정의 이메일 주소입니다.

8 15 `ignition`은 `worker.ign` 파일의 내용입니다.

4. 선택 사항: 추가 인스턴스를 시작하려면 `06_worker.yaml` 리소스 정의 파일에 `06_worker.py` 유형의 추가 리소스를 포함합니다.
5. **gcloud** CLI를 사용하여 배포를 생성합니다.

```
$ gcloud deployment-manager deployments create ${INFRA_ID}-worker --config
06_worker.yaml
```

6.10.17.1. 작업자 시스템에 대한 Deployment Manager 템플릿

다음 Deployment Manager 템플릿을 사용하여 OpenShift Container Platform 클러스터에 필요한 작업자 시스템을 배포할 수 있습니다.

예 6.18. `06_worker.py` Deployment Manager 템플릿

```
def GenerateConfig(context):
```

```
    resources = [{
        'name': context.properties['infra_id'] + '-' + context.env['name'],
        'type': 'compute.v1.instance',
        'properties': {
            'disks': [{
                'autoDelete': True,
                'boot': True,
                'initializeParams': {
                    'diskSizeGb': context.properties['root_volume_size'],
                    'sourceImage': context.properties['image']
                }
            }],
            'machineType': 'zones/' + context.properties['zone'] + '/machineTypes/' +
context.properties['machine_type'],
            'metadata': {
                'items': [{
                    'key': 'user-data',
                    'value': context.properties['ignition']
                }]
            },
            'networkInterfaces': [{
                'subnetwork': context.properties['compute_subnet']
            }],
            'serviceAccounts': [{
                'email': context.properties['service_account_email'],
                'scopes': ['https://www.googleapis.com/auth/cloud-platform']
            }],
            'tags': {
                'items': [
                    context.properties['infra_id'] + '-worker',
                ]
            },
            'zone': context.properties['zone']
```

```

    }
  }}
  return {'resources': resources}

```

6.10.18. 바이너리를 다운로드하여 OpenShift CLI 설치

명령줄 인터페이스를 사용하여 OpenShift Container Platform과 상호 작용하기 위해 OpenShift CLI(**oc**)를 설치할 수 있습니다. Linux, Windows 또는 macOS에 **oc**를 설치할 수 있습니다.

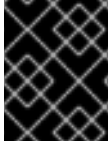

중요

이전 버전의 **oc**를 설치한 경우, OpenShift Container Platform 4.7의 모든 명령을 완료하는 데 해당 버전을 사용할 수 없습니다. 새 버전의 **oc**를 다운로드하여 설치합니다.

6.10.18.1. Linux에서 OpenShift CLI 설치

다음 절차를 사용하여 Linux에서 OpenShift CLI(**oc**) 바이너리를 설치할 수 있습니다.

프로세스

1. Red Hat 고객 포털에서 [OpenShift Container Platform 다운로드 페이지](#)로 이동합니다.
2. 버전 드롭다운 메뉴에서 적절한 버전을 선택합니다.
3. **OpenShift v4.7 Linux Client(OpenShift v4.7 Linux 클라이언트)** 항목 옆에 있는 **지금 다운로드**를 클릭하고 파일을 저장합니다.
4. 아카이브의 압축을 풉니다.

```
$ tar xvzf <file>
```

5. **oc** 바이너리를 **PATH**에 있는 디렉터리에 배치합니다. **PATH**를 확인하려면 다음 명령을 실행합니다.

```
$ echo $PATH
```

OpenShift CLI를 설치한 후 **oc** 명령을 사용할 수 있습니다.

```
$ oc <command>
```

6.10.18.2. Windows에서 OpenShift CLI 설치

다음 절차에 따라 Windows에 OpenShift CLI(**oc**) 바이너리를 설치할 수 있습니다.

프로세스

1. Red Hat 고객 포털에서 [OpenShift Container Platform 다운로드 페이지](#)로 이동합니다.
2. 버전 드롭다운 메뉴에서 적절한 버전을 선택합니다.

3. **OpenShift v4.7 Windows Client** 항목 옆에 있는 **지금 다운로드**를 클릭하고 파일을 저장합니다.
4. ZIP 프로그램으로 아카이브의 압축을 풉니다.
5. **oc** 바이너리를 **PATH**에 있는 디렉터리로 이동합니다.
PATH를 확인하려면 명령 프롬프트를 열고 다음 명령을 실행합니다.

```
C:\> path
```

OpenShift CLI를 설치한 후 **oc** 명령을 사용할 수 있습니다.

```
C:\> oc <command>
```

6.10.18.3. macOS에 OpenShift CLI 설치

다음 절차에 따라 macOS에서 OpenShift CLI(**oc**) 바이너리를 설치할 수 있습니다.

프로세스

1. Red Hat 고객 포털에서 [OpenShift Container Platform 다운로드 페이지](#)로 이동합니다.
2. **버전** 드롭다운 메뉴에서 적절한 버전을 선택합니다.
3. **OpenShift v4.7 MacOSX Client** 항목 옆에 있는 **지금 다운로드**를 클릭하고 파일을 저장합니다.
4. 아카이브의 압축을 해제하고 압축을 풉니다.
5. **oc** 바이너리 **PATH**의 디렉터리로 이동합니다.
PATH를 확인하려면 터미널을 열고 다음 명령을 실행합니다.

```
$ echo $PATH
```

OpenShift CLI를 설치한 후 **oc** 명령을 사용할 수 있습니다.

```
$ oc <command>
```

6.10.19. CLI를 사용하여 클러스터에 로그인

클러스터 **kubeconfig** 파일을 내보내서 기본 시스템 사용자로 클러스터에 로그인할 수 있습니다. **kubeconfig** 파일에는 CLI에서 올바른 클러스터 및 API 서버에 클라이언트를 연결하는 데 사용하는 클러스터에 대한 정보가 포함되어 있습니다. 이 파일은 클러스터별로 고유하며 OpenShift Container Platform 설치 과정에서 생성됩니다.

사전 요구 사항

- OpenShift Container Platform 클러스터를 배포했습니다.
- **oc** CLI를 설치했습니다.

프로세스

1. **kubeadmin** 인증 정보를 내보냅니다.

```
$ export KUBECONFIG=<installation_directory>/auth/kubeconfig 1
```

1 <installation_directory>는 설치 파일을 저장한 디렉터리의 경로를 지정합니다.

2. 내보낸 구성을 사용하여 **oc** 명령을 성공적으로 실행할 수 있는지 확인합니다.

```
$ oc whoami
```

출력 예

```
system:admin
```

6.10.20. 머신의 인증서 서명 요청 승인

클러스터에 시스템을 추가하면 추가한 시스템별로 보류 중인 인증서 서명 요청(CSR)이 두 개씩 생성됩니다. 이러한 CSR이 승인되었는지 확인해야 하며, 필요한 경우 이를 직접 승인해야 합니다. 클라이언트 요청을 먼저 승인한 다음 서버 요청을 승인해야 합니다.

사전 요구 사항

- 클러스터에 시스템을 추가했습니다.

프로세스

1. 클러스터가 시스템을 인식하는지 확인합니다.

```
$ oc get nodes
```

출력 예

```
NAME      STATUS    ROLES    AGE   VERSION
master-0  Ready    master   63m   v1.20.0
master-1  Ready    master   63m   v1.20.0
master-2  Ready    master   64m   v1.20.0
```

출력에 생성된 모든 시스템이 나열됩니다.

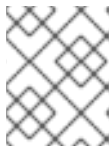

참고

이전 출력에는 일부 CSR이 승인될 때까지 컴퓨팅 노드(작업자 노드라고도 함)가 포함되지 않을 수 있습니다.

2. 보류 중인 CSR을 검토하고 클러스터에 추가한 각 시스템에 대해 **Pending** 또는 **Approved** 상태의 클라이언트 및 서버 요청이 표시되는지 확인합니다.

```
$ oc get csr
```

출력 예

```
NAME      AGE   REQUESTOR      CONDITION
```

```
csr-8b2br 15m system:serviceaccount:openshift-machine-config-operator:node-
bootstrapper Pending
csr-8vnps 15m system:serviceaccount:openshift-machine-config-operator:node-
bootstrapper Pending
...
```

예에서는 두 시스템이 클러스터에 참여하고 있습니다. 목록에는 승인된 CSR이 더 많이 나타날 수도 있습니다.

- CSR이 승인되지 않은 경우, 추가된 시스템에 대한 모든 보류 중인 CSR이 **Pending** 상태로 전환된 후 클러스터 시스템의 CSR을 승인합니다.



참고

CSR은 교체 주기가 자동으로 만료되므로 클러스터에 시스템을 추가한 후 1시간 이내에 CSR을 승인하십시오. 한 시간 내에 승인하지 않으면 인증서가 교체되고 각 노드에 대해 두 개 이상의 인증서가 표시됩니다. 이러한 인증서를 모두 승인해야 합니다. 클라이언트 CSR이 승인되면 Kubelet은 인증서에 대한 보조 CSR을 생성하므로 수동 승인이 필요합니다. 그러면 Kubelet에서 동일한 매개변수를 사용하여 새 인증서를 요청하는 경우 인증서 갱신 요청은 **machine-approver**에 의해 자동으로 승인됩니다.



참고

베어 메탈 및 기타 사용자 프로비저닝 인프라와 같이 머신 API를 사용하도록 활성화되지 않는 플랫폼에서 실행되는 클러스터의 경우 CSR(Kubelet service Certificate Request)을 자동으로 승인하는 방법을 구현해야 합니다. 요청이 승인되지 않으면 API 서버가 kubelet에 연결될 때 서비스 인증서가 필요하므로 **oc exec, oc rsh, oc logs** 명령을 성공적으로 수행할 수 없습니다. Kubelet 엔드 포인트에 연결하는 모든 작업을 수행하려면 이 인증서 승인이 필요합니다. 이 방법은 새 CSR을 감시하고 CSR이 **system:node** 또는 **system:admin** 그룹의 **node-bootstrapper** 서비스 계정에 의해 제출되었는지 확인하고 노드의 ID를 확인합니다.

- 개별적으로 승인하려면 유효한 CSR 각각에 대해 다음 명령을 실행하십시오.

```
$ oc adm certificate approve <csr_name> 1
```

- 1** **<csr_name>**은 현재 CSR 목록에 있는 CSR의 이름입니다.

- 보류 중인 CSR을 모두 승인하려면 다음 명령을 실행하십시오.

```
$ oc get csr -o go-template='{{range .items}}{{if not .status}}{{.metadata.name}}{"\n"}{{end}}{{end}}' | xargs --no-run-if-empty oc adm certificate approve
```



참고

일부 Operator는 일부 CSR이 승인될 때까지 사용할 수 없습니다.

- 이제 클라이언트 요청이 승인되었으므로 클러스터에 추가한 각 머신의 서버 요청을 검토해야 합니다.

```
$ oc get csr
```

출력 예

NAME	AGE	REQUESTOR	CONDITION
csr-bfd72	5m26s	system:node:ip-10-0-50-126.us-east-2.compute.internal	Pending
csr-c57lv	5m26s	system:node:ip-10-0-95-157.us-east-2.compute.internal	Pending
...			

5. 나머지 CSR이 승인되지 않고 **Pending** 상태인 경우 클러스터 머신의 CSR을 승인합니다.

- 개별적으로 승인하려면 유효한 CSR 각각에 대해 다음 명령을 실행하십시오.

```
$ oc adm certificate approve <csr_name> 1
```

1 <csr_name>은 현재 CSR 목록에 있는 CSR의 이름입니다.

- 보류 중인 CSR을 모두 승인하려면 다음 명령을 실행하십시오.

```
$ oc get csr -o go-template='{{range .items}}{{if not .status}}{{.metadata.name}}{"\n"}{{end}}{{end}}' | xargs oc adm certificate approve
```

6. 모든 클라이언트 및 서버 CSR이 승인된 후 머신은 **Ready** 상태가 됩니다. 다음 명령을 실행하여 확인합니다.

```
$ oc get nodes
```

출력 예

NAME	STATUS	ROLES	AGE	VERSION
master-0	Ready	master	73m	v1.20.0
master-1	Ready	master	73m	v1.20.0
master-2	Ready	master	74m	v1.20.0
worker-0	Ready	worker	11m	v1.20.0
worker-1	Ready	worker	11m	v1.20.0

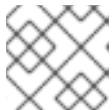

참고

머신이 **Ready** 상태로 전환하는 데 서버 CSR의 승인 후 몇 분이 걸릴 수 있습니다.

추가 정보

- CSR에 대한 자세한 내용은 [인증서 서명 요청](#) 을 참조하십시오.

6.10.21. 인그레스 DNS 레코드 추가

Kubernetes 매니페스트를 생성하고 Ignition 구성을 생성할 때 DNS 영역 구성이 제거됩니다. 인그레스 로드 밸런서를 가리키는 DNS 레코드를 수동으로 생성해야 합니다. 와일드카드 ***.apps.{baseDomain}**. 또는 특정 레코드를 생성할 수 있습니다. 사용자 요구사항에 따라 A, CNAME 및 기타 레코드를 사용할 수 있습

니다.

사전 요구 사항

- GCP 계정을 구성하십시오.
- Kubernetes 매니페스트를 생성하고 Ignition 구성을 생성할 때 DNS 영역 구성을 제거하십시오.
- GCP에서 VPC 및 관련 서브넷을 생성하고 구성하십시오.
- GCP에서 네트워킹 및 로드 밸런서를 생성하고 구성하십시오.
- 컨트롤 플레인 및 컴퓨팅 역할을 생성합니다.
- 부트스트랩 시스템을 생성합니다.
- 컨트롤 플레인 시스템을 생성합니다.
- 작업자 시스템을 생성합니다.

프로세스

1. 인그레스 라우터가 로드 밸런서를 생성하고 **EXTERNAL-IP** 필드를 채울 때까지 기다립니다.

```
$ oc -n openshift-ingress get service router-default
```

출력 예

```
NAME          TYPE          CLUSTER-IP    EXTERNAL-IP    PORT(S)          AGE
router-default LoadBalancer 172.30.18.154 35.233.157.184 80:32288/TCP,443:31215/TCP 98
```

2. 영역에 A 레코드를 추가합니다.

- A 레코드를 사용하려면,
 - i. 라우터 IP 주소에 대한 변수를 내보냅니다.

```
$ export ROUTER_IP=`oc -n openshift-ingress get service router-default --no-headers | awk '{print $4}'`
```

- ii. 프라이빗 영역에 A 레코드를 추가합니다.

```
$ if [ -f transaction.yaml ]; then rm transaction.yaml; fi
$ gcloud dns record-sets transaction start --zone ${INFRA_ID}-private-zone --project
${HOST_PROJECT} --account ${HOST_PROJECT_ACCOUNT}
$ gcloud dns record-sets transaction add ${ROUTER_IP} --name
\*.apps.${CLUSTER_NAME}.${BASE_DOMAIN}. --ttl 300 --type A --zone
${INFRA_ID}-private-zone --project ${HOST_PROJECT} --account
${HOST_PROJECT_ACCOUNT}
$ gcloud dns record-sets transaction execute --zone ${INFRA_ID}-private-zone --
project ${HOST_PROJECT} --account ${HOST_PROJECT_ACCOUNT}
```

- iii. 외부 클러스터의 경우 퍼블릭 영역에 A 레코드를 추가합니다.

```
$ if [ -f transaction.yaml ]; then rm transaction.yaml; fi
$ gcloud dns record-sets transaction start --zone ${BASE_DOMAIN_ZONE_NAME} -
-project ${HOST_PROJECT} --account ${HOST_PROJECT_ACCOUNT}
$ gcloud dns record-sets transaction add ${ROUTER_IP} --name
\*.apps.${CLUSTER_NAME}.${BASE_DOMAIN}. --ttl 300 --type A --zone
${BASE_DOMAIN_ZONE_NAME} --project ${HOST_PROJECT} --account
${HOST_PROJECT_ACCOUNT}
$ gcloud dns record-sets transaction execute --zone
${BASE_DOMAIN_ZONE_NAME} --project ${HOST_PROJECT} --account
${HOST_PROJECT_ACCOUNT}
```

- 와일드카드를 사용하지 않고 명시적 도메인을 추가하려면 클러스터의 현재 경로에 대한 항목을 생성합니다.

```
$ oc get --all-namespaces -o jsonpath='{range .items[*]}{range .status.ingress[*]}{.host}
{"\n"}{end}{end}' routes
```

출력 예

```
oauth-openshift.apps.your.cluster.domain.example.com
console-openshift-console.apps.your.cluster.domain.example.com
downloads-openshift-console.apps.your.cluster.domain.example.com
alertmanager-main-openshift-monitoring.apps.your.cluster.domain.example.com
grafana-openshift-monitoring.apps.your.cluster.domain.example.com
prometheus-k8s-openshift-monitoring.apps.your.cluster.domain.example.com
```

6.10.22. 인그레스 방화벽 규칙 추가

클러스터에는 몇 가지 방화벽 규칙이 필요합니다. 공유 VPC를 사용하지 않는 경우, 이러한 규칙은 GCP 클라우드 공급자를 통해 Ingress Controller에 의해 생성됩니다. 공유 VPC를 사용할 경우에는 모든 서비스에 대한 클러스터 단위 방화벽 규칙을 생성하거나 클러스터가 액세스를 요청할 때 이벤트를 기반으로 각 규칙을 생성할 수 있습니다. 클러스터가 액세스를 요청할 때마다 규칙을 생성하면 필요한 방화벽 규칙을 정확하게 파악할 수 있습니다. 클러스터 단위 방화벽 규칙을 생성하면 여러 클러스터에 동일한 규칙 세트를 적용할 수 있습니다.

이벤트 기준으로 각 규칙을 생성하도록 선택하는 경우, 클러스터를 프로비저닝한 후에 그리고 클러스터 수명 동안 콘솔에서 규칙이 누락되었음을 알릴 때 방화벽 규칙을 생성해야 합니다. 다음 이벤트와 유사한 이벤트가 표시되면 필요한 방화벽 규칙을 추가해야 합니다.

```
$ oc get events -n openshift-ingress --field-selector="reason=LoadBalancerManualChange"
```

출력 예

```
Firewall change required by security admin: `gcloud compute firewall-rules create k8s-fw-
a26e631036a3f46cba28f8df67266d55 --network example-network --description "
{"kubernetes.io/service-name":"openshift-ingress/router-default", "kubernetes.io/service-
ip":"35.237.236.234"}" --allow tcp:443,tcp:80 --source-ranges 0.0.0.0/0 --target-tags exampl-fqzq7-
master,exampl-fqzq7-worker --project example-project`
```

이러한 규칙 기반 이벤트가 생성될 때 문제가 발생하면 클러스터가 실행되는 동안 클러스터 단위 방화벽 규칙을 구성할 수 있습니다.

6.10.22.1. GCP에서 공유 VPC에 대한 클러스터 단위 방화벽 규칙 생성

OpenShift Container Platform 클러스터에 필요한 액세스를 허용하기 위해 클러스터 단위 방화벽 규칙을 생성할 수 있습니다.



주의

클러스터 이벤트 기준으로 방화벽 규칙을 생성하지 않도록 선택하는 경우, 사용자가 클러스터 단위 방화벽 규칙을 생성해야 합니다.

사전 요구 사항

- 클러스터를 배포하기 위해 Deployment Manager 템플릿에 필요한 변수를 내보냈습니다.
- 클러스터에 필요한 네트워킹 및 로드 밸런싱 구성 요소를 GCP에 생성했습니다.

프로세스

1. 모든 서비스에 액세스할 수 있도록 Google Cloud Engine 상태 검사를 허용하는 단일 방화벽 규칙을 추가합니다. 이 규칙을 사용하면 인그레스 로드 밸런서가 인스턴스의 상태를 확인할 수 있습니다.

```
$ gcloud compute firewall-rules create --allow='tcp:30000-32767,udp:30000-32767' --
network="${CLUSTER_NETWORK}" --source-
ranges='130.211.0.0/22,35.191.0.0/16,209.85.152.0/22,209.85.204.0/22' --target-
tags="${INFRA_ID}-master,${INFRA_ID}-worker" ${INFRA_ID}-ingress-hc --
account=${HOST_PROJECT_ACCOUNT} --project=${HOST_PROJECT}
```

2. 모든 클러스터 서비스에 액세스를 허용하는 단일 방화벽 규칙을 추가합니다.

- 외부 클러스터의 경우:

```
$ gcloud compute firewall-rules create --allow='tcp:80,tcp:443' --
network="${CLUSTER_NETWORK}" --source-ranges="0.0.0.0/0" --target-
tags="${INFRA_ID}-master,${INFRA_ID}-worker" ${INFRA_ID}-ingress --
account=${HOST_PROJECT_ACCOUNT} --project=${HOST_PROJECT}
```

- 프라이빗 클러스터의 경우:

```
$ gcloud compute firewall-rules create --allow='tcp:80,tcp:443' --
network="${CLUSTER_NETWORK}" --source-ranges=${NETWORK_CIDR} --target-
tags="${INFRA_ID}-master,${INFRA_ID}-worker" ${INFRA_ID}-ingress --
account=${HOST_PROJECT_ACCOUNT} --project=${HOST_PROJECT}
```

이 규칙은 TCP 포트 **80** 및 **443**의 트래픽만을 허용하므로 서비스에서 사용하는 포트를 빠짐없이 모두 추가해야 합니다.

6.10.23. 사용자 프로비저닝 인프라에서 GCP 설치 완료

GCP(Google Cloud Platform) 사용자 프로비저닝 인프라에서 OpenShift Container Platform 설치를 시작한 후 클러스터가 준비를 마칠 때까지 클러스터 이벤트를 모니터링할 수 있습니다.

사전 요구 사항

- 사용자 프로비저닝 GCP 인프라에 OpenShift Container Platform 클러스터용 부트스트랩 시스템을 배포하십시오.
- **oc** CLI를 설치하고 로그인하십시오.

프로세스

1. 클러스터 설치를 완료합니다.

```
$ ./openshift-install --dir <installation_directory> wait-for install-complete 1
```

출력 예

```
INFO Waiting up to 30m0s for the cluster to initialize...
```

1 <installation_directory>는 설치 파일을 저장한 디렉터리의 경로를 지정합니다.



중요

- 설치 프로그램에서 생성하는 Ignition 구성 파일에 24시간 후에 만료되는 인증서가 포함되어 있습니다. 이 인증서는 그 후에 갱신됩니다. 인증서를 갱신하기 전에 클러스터가 종료되고 24시간이 지난 후에 클러스터가 다시 시작되면 클러스터는 만료된 인증서를 자동으로 복구합니다. 예외적으로 kubelet 인증서를 복구하려면 대기 중인 **node-bootstrapper** 인증서 서명 요청(CSR)을 수동으로 승인해야 합니다. 자세한 내용은 *Recovering from expired control plane certificates* 문서를 참조하십시오.
- 클러스터를 설치한 후 24시간에서 22시간까지의 인증서가 교체되기 때문에 생성된 후 12시간 이내에 Ignition 구성 파일을 사용하는 것이 좋습니다. 12시간 이내에 Ignition 구성 파일을 사용하면 설치 중에 인증서 업데이트가 실행되는 경우 설치 실패를 방지할 수 있습니다.

2. 클러스터의 실행 상태를 관찰합니다.

a. 다음 명령을 실행하여 현재 클러스터 버전과 상태를 확인합니다.

```
$ oc get clusterversion
```

출력 예

```
NAME      VERSION  AVAILABLE  PROGRESSING  SINCE   STATUS
version  False    True       24m         Working towards 4.5.4: 99% complete
```

b. 다음 명령을 실행하여 컨트롤 플레인에서 관리되는 운영자를 CVO(Cluster Version Operator)별로 확인합니다.

```
$ oc get clusteroperators
```

출력 예

NAME	VERSION	AVAILABLE	PROGRESSING	DEGRADED	SINCE
authentication	4.5.4	True	False	False	7m56s
cloud-credential	4.5.4	True	False	False	31m
cluster-autoscaler	4.5.4	True	False	False	16m
console	4.5.4	True	False	False	10m
csi-snapshot-controller	4.5.4	True	False	False	16m
dns	4.5.4	True	False	False	22m
etcd	4.5.4	False	False	False	25s
image-registry	4.5.4	True	False	False	16m
ingress	4.5.4	True	False	False	16m
insights	4.5.4	True	False	False	17m
kube-apiserver	4.5.4	True	False	False	19m
kube-controller-manager	4.5.4	True	False	False	20m
kube-scheduler	4.5.4	True	False	False	20m
kube-storage-version-migrator	4.5.4	True	False	False	16m
machine-api	4.5.4	True	False	False	22m
machine-config	4.5.4	True	False	False	22m
marketplace	4.5.4	True	False	False	16m
monitoring	4.5.4	True	False	False	10m
network	4.5.4	True	False	False	23m
node-tuning	4.5.4	True	False	False	23m
openshift-apiserver	4.5.4	True	False	False	17m
openshift-controller-manager	4.5.4	True	False	False	15m
openshift-samples	4.5.4	True	False	False	16m
operator-lifecycle-manager	4.5.4	True	False	False	22m
operator-lifecycle-manager-catalog	4.5.4	True	False	False	22m
operator-lifecycle-manager-packageserver	4.5.4	True	False	False	18m
service-ca	4.5.4	True	False	False	23m
service-catalog-apiserver	4.5.4	True	False	False	23m
service-catalog-controller-manager	4.5.4	True	False	False	23m
storage	4.5.4	True	False	False	17m

- c. 다음 명령어를 실행하여 클러스터 Pod를 확인합니다.

```
$ oc get pods --all-namespaces
```

출력 예

NAMESPACE	READY	STATUS	RESTARTS	AGE	NAME
kube-system					etcd-member-ip-10-0-3-111.us-east-
2.compute.internal			1/1	Running	0 35m
kube-system					etcd-member-ip-10-0-3-239.us-east-
2.compute.internal			1/1	Running	0 37m
kube-system					etcd-member-ip-10-0-3-24.us-east-
2.compute.internal			1/1	Running	0 35m
openshift-apiserver-operator					openshift-apiserver-operator-6d6674f4f4-
h7t2t			1/1	Running	1 37m
openshift-apiserver					apiserver-fm48r
1/1	Running	0		30m	
openshift-apiserver					apiserver-fxkvv
1/1	Running	0		29m	

```

openshift-apiserver                                apiserver-q85nm
1/1    Running  0      29m
...
openshift-service-ca-operator                    openshift-service-ca-operator-66ff6dc6cd-
9r257                                           1/1    Running  0      37m
openshift-service-ca                             apiservice-cabundle-injector-695b6bcbc-cl5hm
1/1    Running  0      35m
openshift-service-ca                             configmap-cabundle-injector-8498544d7-
25qn6                                           1/1    Running  0      35m
openshift-service-ca                             service-serving-cert-signer-6445fc9c6-wqdqn
1/1    Running  0      35m
openshift-service-catalog-apiserver-operator    openshift-service-catalog-apiserver-
operator-549f44668b-b5q2w                    1/1    Running  0      32m
openshift-service-catalog-controller-manager-operator
openshift-service-catalog-controller-manager-operator-b78cr2lnm 1/1    Running  0      31m
    
```

현재 클러스터 버전이 **AVAILABLE**이면 설치가 완료된 것입니다.

6.10.24. OpenShift Container Platform의 Telemetry 액세스

OpenShift Container Platform 4.7에서 클러스터 상태 및 업데이트 성공에 대한 메트릭을 제공하기 위해 기본적으로 실행되는 Telemetry 서비스에는 인터넷 액세스가 필요합니다. 클러스터가 인터넷에 연결되어 있으면 Telemetry가 자동으로 실행되고 [OpenShift Cluster Manager](#) 에 클러스터가 자동으로 등록됩니다.

[OpenShift Cluster Manager](#) 인벤토리가 올바르거나 OpenShift Cluster Manager를 사용하여 자동으로 또는 OpenShift Cluster Manager를 사용하여 수동으로 유지 관리되는지 확인한 후 [subscription watch](#)를 사용하여 계정 또는 다중 클러스터 수준에서 OpenShift Container Platform 서브스크립션을 추적합니다.

추가 리소스

- Telemetry 서비스에 대한 자세한 내용은 [원격 상태 모니터링 정보](#)를 참조하십시오.

6.10.25. 다음 단계

- [클러스터를 사용자 지정합니다.](#)
- 필요한 경우 [원격 상태 보고 옵트아웃](#)을 수행할 수 있습니다.

6.11. 사용자 프로비저닝 인프라가 있는 제한된 네트워크에서 GCP에 클러스터 설치

OpenShift Container Platform 4.7 버전에서는 사용자가 제공하는 인프라 및 설치 릴리스 콘텐츠의 내부 미러를 사용하는 GCP(Google Cloud Platform)에 클러스터를 설치할 수 있습니다.

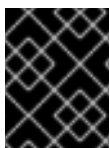

중요

미러링된 설치 릴리스 콘텐츠를 사용하여 OpenShift Container Platform 클러스터를 설치할 수는 있지만 GCP API를 사용하려면 여전히 클러스터에 인터넷 액세스가 필요합니다.

사용자 제공 인프라 설치 단계가 여기에 요약되어 있습니다. 안내된 단계를 수행하거나 자체 모델링에 유용한 몇 가지 [Deployment Manager](#) 템플릿이 제공됩니다. 여러 다른 방법을 통해 필요한 리소스를 자유롭게 생성할 수도 있습니다.



중요

사용자가 프로비저닝한 인프라 설치를 수행하는 단계는 예시용으로만 제공됩니다. 사용자가 제공하는 인프라를 사용하여 클러스터를 설치하려면 클라우드 공급자 및 OpenShift Container Platform 설치 프로세스에 대한 정보가 필요합니다. 안내된 단계를 수행하거나 자체 모델링에 유용한 몇 가지 Deployment Manager 템플릿이 제공됩니다. 여러 다른 방법을 통해 필요한 리소스를 자유롭게 생성할 수도 있습니다. 템플릿은 예시일 뿐입니다.

6.11.1. 사전 요구 사항

- **미러 호스트에 레지스트리를 생성** 하고 사용 중인 OpenShift Container Platform 버전의 **imageContentSources** 데이터를 받으십시오.

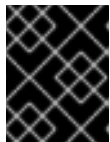

중요

미러 호스트에 설치 미디어가 있으므로 해당 컴퓨터를 사용하여 모든 설치 단계를 완료하십시오.

- **OpenShift Container Platform 설치 및 업데이트** 프로세스에 대한 세부 사항을 검토하십시오.
- 방화벽을 사용하는 경우, 클러스터가 액세스해야 하는 **사이트를 허용하도록 방화벽을 구성** 해야 합니다. 액세스 권한을 부여해야 할 사이트가 더 있을지도 모르지만 ***.googleapis.com**과 **accounts.google.com**에 액세스 권한은 반드시 부여해야 합니다.
- 시스템의 IAM(ID 및 액세스 관리) 기능을 허용하지 않는 경우, 클러스터 관리자가 **수동으로 IAM 인증 정보를 생성 및 유지관리**할 수 있습니다. 수동 모드는 클라우드 IAM API에 연결할 수 없는 환경에서도 사용할 수 있습니다.

6.11.2. 네트워크가 제한된 환경에서의 설치 정보

OpenShift Container Platform 4.7에서는 소프트웨어 구성 요소를 받기 위한 인터넷 접속이 필요하지 않은 설치를 수행할 수 있습니다. 제한된 네트워크 설치는 클러스터를 설치하는 클라우드 플랫폼에 따라 설치 관리자 프로비저닝 인프라 또는 사용자 프로비저닝 인프라를 사용하여 완료할 수 있습니다.

클라우드 플랫폼에 제한된 네트워크 설치를 수행하는 방법을 선택해도 클라우드 API에 액세스는 가능해야 합니다. Amazon Web Service의 Route 53 DNS 및 IAM 서비스와 같은 일부 클라우드 기능에는 인터넷 액세스가 필요합니다. 사용 중인 네트워크에 따라 베어메탈 하드웨어 또는 VMware vSphere에 설치하기 위해 필요한 인터넷 액세스가 줄어들 수 있습니다.

제한된 네트워크 설치를 완료하려면 OpenShift Container Platform 레지스트리의 내용을 미러링하고 설치 미디어를 포함할 레지스트리를 생성해야 합니다. 인터넷과 폐쇄 네트워크에 모두 액세스하거나 제한 사항을 따르는 다른 방법을 통해 미러 호스트에 레지스트리를 생성할 수 있습니다.



중요

사용자 프로비저닝 설치의 구성이 복잡하므로 사용자 프로비저닝 인프라를 사용하여 제한된 네트워크 설치를 시도하기 전에 표준 사용자 프로비저닝 인프라 설치를 완료하는 것이 좋습니다. 이 테스트 설치를 완료하면 제한된 네트워크에 설치하는 동안 발생할 수 있는 문제를 보다 쉽게 파악 및 해결할 수 있습니다.

6.11.2.1. 추가 제한

제한된 네트워크의 클러스터에는 다음과 같은 추가 제한이 있습니다.

- **ClusterVersion** 상태에 사용 가능한 업데이트를 검색할 수 없음 오류가 포함되어 있습니다.
- 기본적으로 필요한 이미지 스트림 태그에 액세스할 수 없기 때문에 개발자 카탈로그의 내용을 사용할 수 없습니다.

6.11.3. OpenShift Container Platform 용 인터넷 액세스

OpenShift Container Platform 4.7에서 클러스터를 설치하기 위해 필요한 이미지를 받으려면 인터넷 액세스가 필요합니다.

다음의 경우 인터넷 액세스가 필요합니다.

- **OpenShift Cluster Manager** 에 액세스하여 설치 프로그램을 다운로드하고 서브스크립션 관리를 수행합니다. 클러스터가 인터넷에 액세스할 수 있고 **Telemetry** 서비스를 비활성화하지 않은 경우, 클러스터에 자동으로 권한이 부여됩니다.
- **Quay.io**에 액세스. 클러스터를 설치하는 데 필요한 패키지를 받을 수 있습니다.
- 클러스터 업데이트를 수행하는 데 필요한 패키지를 받을 수 있습니다.

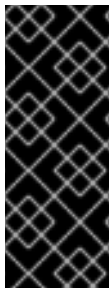

중요

클러스터가 직접 인터넷에 액세스할 수 없는 경우, 프로비저닝하는 일부 유형의 인프라에서 제한된 네트워크 설치를 수행할 수 있습니다. 설치를 수행하는 프로세스에서 필요한 내용을 다운로드한 다음, 이를 사용하여 클러스터를 설치하고 설치 프로그램을 생성하는 데 필요한 패키지로 미리 레지스트리를 채웁니다. 설치 유형에 따라서는 클러스터를 설치하는 환경에 인터넷 액세스가 필요하지 않을 수도 있습니다. 클러스터를 업데이트하기 전에 미리 레지스트리의 내용을 업데이트합니다.

6.11.4. GCP 프로젝트 구성

OpenShift Container Platform을 설치하려면 먼저 호스팅할 GCP(Google Cloud Platform) 프로젝트를 구성해야 합니다.

6.11.4.1. GCP 프로젝트 생성

OpenShift Container Platform을 설치하려면 클러스터를 호스팅할 GCP(Google Cloud Platform) 계정에 프로젝트를 생성해야 합니다.

프로세스

- OpenShift Container Platform 클러스터를 호스팅할 프로젝트를 생성합니다. GCP 문서의 [프로젝트 생성 및 관리](#) 단원을 참조하십시오.



중요

설치 관리자 프로비저닝 인프라를 사용하는 경우 GCP 프로젝트는 Premium Network Service Tier를 사용해야 합니다. 설치 프로그램을 사용하여 설치된 클러스터의 Standard Network Service Tier는 지원되지 않습니다. 설치 프로그램은 **api-int.<cluster_name>.<base_domain>** URL에 대한 내부 로드 밸런싱을 구성합니다.

6.11.4.2. GCP에서 API 서비스 활성화

GCP(Google Cloud Platform) 프로젝트에서 OpenShift Container Platform 설치를 완료하려면 여러 API 서비스에 액세스해야 합니다.

사전 요구 사항

- 클러스터를 호스팅할 프로젝트 생성을 완료했습니다.

프로세스

- 클러스터를 호스팅하는 프로젝트에서 다음과 같은 필수 API 서비스를 활성화합니다. GCP 문서의 [서비스 활성화](#) 단원을 참조하십시오.

표 6.45. 필수 API 서비스

API 서비스	콘솔 서비스 이름
컴퓨팅 엔진 API	compute.googleapis.com
Google 클라우드 API	cloudapis.googleapis.com
클라우드 리소스 관리자 API	cloudresourcemanager.googleapis.com
Google DNS API	dns.googleapis.com
IAM 서비스 계정 자격 증명 API	iamcredentials.googleapis.com
IAM(ID 및 액세스 관리) API	iam.googleapis.com
서비스 관리 API	servicemanagement.googleapis.com
서비스 사용량 API	serviceusage.googleapis.com
Google 클라우드 스토리지 JSON API	storage-api.googleapis.com
클라우드 스토리지	storage-component.googleapis.com

6.11.4.3. GCP용 DNS 구성

OpenShift Container Platform을 설치하려면 사용하는 GCP(Google Cloud Platform) 계정에 OpenShift Container Platform 클러스터를 호스팅하는 프로젝트와 동일한 프로젝트에 전용 퍼블릭 호스팅 영역이 있어야 합니다. 도메인에 대한 권한도 이 영역에 있어야 합니다. DNS 서비스는 클러스터와 외부 연결에 필요한 클러스터 DNS 확인 및 이름 조회 기능을 제공합니다.

프로세스

- 도메인 또는 하위 도메인과 등록 기관을 식별합니다. 기존 도메인 및 등록 기관을 이전하거나 GCP 또는 다른 소스를 통해 새 도메인과 등록 기관을 구할 수 있습니다.



참고

새 도메인을 구입하는 경우, 관련 DNS 변경사항이 전파되는 데 시간이 걸릴 수 있습니다. Google을 통한 도메인 구매에 대한 자세한 내용은 [Google 도메인](#)을 참조하십시오.

2. GCP 프로젝트에서 도메인 또는 하위 도메인의 퍼블릭 호스팅 영역을 생성합니다. GCP 문서의 [퍼블릭 영역 생성](#) 단원을 참조하십시오.
적절한 루트 도메인(예: **openshiftcorp.com**) 또는 하위 도메인(예: **clusters.openshiftcorp.com**)을 사용합니다.
3. 호스팅 영역 레코드에서 권한이 있는 새 이름 서버를 추출합니다. GCP 문서의 [클라우드 DNS 이름 서버 조회](#) 단원을 참조하십시오.
일반적으로 네 가지 이름 서버가 있습니다.
4. 도메인에서 사용하는 이름 서버의 등록 기관 레코드를 업데이트합니다. 예를 들어 도메인을 Google 도메인에 등록한 경우 Google 도메인 도움말의 다음 항목을 참조하십시오. [사용자 지정 이름 서버로 전환하는 방법](#).
5. 루트 도메인을 Google Cloud DNS로 마이그레이션했으면 DNS 레코드를 마이그레이션합니다. GCP 문서의 [클라우드 DNS로 마이그레이션](#)을 참조하십시오.
6. 하위 도메인을 사용하는 경우, 회사의 프로시저에 따라 상위 도메인에 위임 레코드를 추가합니다. 이 과정에 회사의 IT 부서 또는 회사의 루트 도메인 및 DNS 서비스를 제어하는 부서에 요청하는 일도 포함될 수 있습니다.

6.11.4.4. GCP 계정 제한

OpenShift Container Platform 클러스터는 여러 GCP(Google Cloud Platform) 구성 요소를 사용하지만 기본 [할당량](#)이 기본 OpenShift Container Platform 클러스터 설치가 가능할지 여부에 영향을 미치지 않습니다.

컴퓨팅 및 컨트롤 플레인 시스템 세 개가 포함된 기본 클러스터는 다음과 같은 리소스를 사용합니다. 일부 리소스는 부트스트랩 프로세스 중에만 필요하며 클러스터 배포 후 제거됩니다.

표 6.46. 기본 클러스터에서 사용되는 GCP 리소스

서비스	구성 요소	위치	필요한 총 리소스	부트스트랩 후 제거된 리소스
서비스 계정	IAM	글로벌	5	0
방화벽 규칙	네트워킹	글로벌	11	1
전송 규칙	컴퓨팅	글로벌	2	0
상대 검사	컴퓨팅	글로벌	2	0
이미지	컴퓨팅	글로벌	1	0
네트워크	네트워킹	글로벌	1	0
라우터	네트워킹	글로벌	1	0

서비스	구성 요소	위치	필요한 총 리소스	부트스트랩 후 제거된 리소스
-----	-------	----	-----------	-----------------

라우트	네트워킹	글로벌	2	0
서브네트워크	컴퓨팅	글로벌	2	0
대상 풀	네트워킹	글로벌	2	0

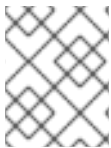

참고

설치하는 동안 할당량이 충분하지 않으면 설치 프로그램에서 초과된 할당량과 리전을 모두 안내하는 오류 메시지를 표시합니다.

실제 클러스터 크기, 예상 클러스터 증가, 계정과 연결된 다른 클러스터의 사용량을 모두 고려해야 합니다. CPU, 고정 IP 주소, 영구 디스크 SSD(스토리지) 할당량이 가장 부족하기 쉬운 할당량입니다.

다음 리전 중 하나에서 클러스터를 배포하려는 경우, 최대 스토리지 할당량을 초과할 것이며, CPU 할당량 제한을 초과할 가능성도 있습니다.

- **asia-east2**
- **asia-northeast2**
- **asia-south1**
- **australia-southeast1**
- **europa-north1**
- **europa-west2**
- **europa-west3**
- **europa-west6**
- **northamerica-northeast1**
- **southamerica-east1**
- **us-west2**

GCP 콘솔에서 리소스 할당량을 늘릴 수는 있지만 지원 티켓을 제출해야 할 수도 있습니다. OpenShift Container Platform 클러스터를 설치하기 전에 지원 티켓을 해결할 시간이 충분하도록 조기에 클러스터 크기를 계획해야 합니다.

6.11.4.5. GCP에서 서비스 계정 생성

OpenShift Container Platform에는 Google API의 데이터에 액세스하기 위한 인증 및 승인을 제공하는 GCP(Google Cloud Platform) 서비스 계정이 필요합니다. 프로젝트에 필요한 역할이 포함된 기존 IAM 서비스 계정이 없으면 새로 생성해야 합니다.

사전 요구 사항

- 클러스터를 호스팅할 프로젝트 생성을 완료했습니다.

프로세스

1. OpenShift Container Platform 클러스터를 호스팅하는 데 사용하는 프로젝트에 서비스 계정을 생성합니다. GCP 문서의 [서비스 계정 생성](#) 단원을 참조하십시오.
2. 서비스 계정에 적절한 권한을 부여합니다. 뒤따르는 개별 권한을 부여하거나 **Owner** 역할을 할당할 수 있습니다. [서비스 계정에 특정 리소스에 대한 역할 부여](#) 를 참조하십시오.

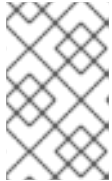

참고

서비스 계정을 프로젝트 소유자로 지정하는 것은 가장 쉽게 필요한 권한을 얻는 방법이며, 서비스 계정으로 프로젝트를 완전히 제어할 수 있음을 의미합니다. 해당 권한을 제공하는 데 따른 위험이 수용 가능한 수준인지 확인해봐야 합니다.

3. JSON 형식으로 서비스 계정 키를 생성합니다. GCP 문서의 [서비스 계정 키 생성](#) 단원을 참조하십시오.
클러스터를 생성하기 위해서는 서비스 계정 키가 필요합니다.

6.11.4.5.1. 필요한 GCP 권한

생성하는 서비스 계정에 **Owner** 역할을 연결하면 OpenShift Container Platform 설치에 필요한 권한을 포함하여 모든 권한이 해당 서비스 계정에 부여됩니다. OpenShift Container Platform 클러스터를 배포하려면 서비스 계정에 다음과 같은 권한이 필요합니다. 기존 VPC에 클러스터를 배포할 때는 다음 목록에 제시된 특정 네트워킹 권한이 서비스 계정에 필요하지 않습니다.

설치 프로그램에 필요한 역할

- 컴퓨팅 관리자
- 보안 관리자
- 서비스 계정 관리자
- 서비스 계정 사용자
- 스토리지 관리자

설치 과정에서 네트워크 리소스를 생성하는 데 필요한 역할

- DNS 관리자

사용자 프로비저닝 GCP 인프라에 필요한 역할

- 배포 관리자 편집자
- 서비스 계정 키 관리자

선택적 역할

운영자를 위한 제한적 자격 증명을 새로 생성하는 클러스터의 경우 다음 역할을 추가합니다.

- 서비스 계정 키 관리자

컨트롤 플레인 및 컴퓨팅 시스템이 사용하는 서비스 계정에 적용되는 역할입니다.

표 6.47. GCP 서비스 계정 권한

계정	역할
컨트롤 플레인	roles/compute.instanceAdmin
	roles/compute.networkAdmin
	roles/compute.securityAdmin
	roles/storage.admin
	roles/iam.serviceAccountUser
컴퓨팅	roles/compute.viewer
	roles/storage.admin

6.11.4.6. 지원되는 GCP 리전

다음과 같은 GCP(Google Cloud Platform) 리전에 OpenShift Container Platform 클러스터를 배포할 수 있습니다.

- **asia-east1** (대만 장화현)
- **asia-east2** (홍콩)
- **asia-northeast1** (일본 도쿄)
- **asia-northeast2** (일본 오사카)
- **asia-northeast3** (한국 서울)
- **asia-south1** (인도 뭍바이)
- **asia-southeast1** (싱가포르 주롱 웨스트)
- **asia-southeast2** (인도네시아 자카르타)
- **australia-southeast1** (호주 시드니)
- **europa-north1** (핀란드 하미나)
- **europa-west1** (벨기에 생기슬랭)
- **europa-west2** (영국 런던)
- **europa-west3** (독일 프랑크푸르트)
- **europa-west4** (네덜란드 엠스하벤)

- **europa-west6** (스위스 취리히)
- **northamerica-northeast1** (캐나다 퀘벡 주 몬트리올)
- **southamerica-east1** (브라질 상파울루)
- **us-central1** (미국 아이오와 주 카운실 블러프스)
- **us-east1** (미국 사우스 캐롤라이나 주 몽크스 코너)
- **us-east4** (미국 노던 버지니아 주 애쉬번)
- **us-west1** (미국 오레곤 주 델러스)
- **us-west2** (미국 캘리포니아 주 로스앤젤레스)
- **us-west3** (미국 유타 주 솔트레이크시티)
- **us-west4** (미국 네바다 라스베이거스)

6.11.4.7. GCP용 CLI 도구 설치 및 구성

사용자 프로비저닝 인프라를 사용하는 OpenShift Container Platform을 GCP(Google Cloud Platform)에 설치하려면 GCP용 CLI 도구를 설치하고 구성해야 합니다.

사전 요구 사항

- 클러스터를 호스팅할 프로젝트 생성을 완료했습니다.
- 서비스 계정 생성과 필요한 권한 부여 작업을 마쳤습니다.

프로세스

1. **\$PATH**에 다음 바이너리를 설치합니다.

- **gcloud**
- **gsutil**

GCP 문서의 [최신 클라우드 SDK 버전 설치](#) 단원을 참조하십시오.

2. 구성된 서비스 계정과 **gcloud** 도구를 사용하여 인증합니다.
GCP 문서의 [서비스 계정 인증](#)을 참조하십시오.

6.11.5. GCP용 설치 파일 생성

사용자 프로비저닝 인프라를 사용하는 OpenShift Container Platform을 GCP(Google Cloud Platform)에 설치하려면 설치 프로그램에서 클러스터를 배포하는 데 필요한 파일을 생성하고 클러스터가 사용할 시스템만을 생성하도록 파일을 수정해야 합니다. **install-config.yaml** 파일, Kubernetes 매니페스트 및 Ignition 구성 파일을 생성하고 사용자 지정합니다. 또한 설치 준비 단계에서 별도의 **var** 파티션을 먼저 설정할 수 있는 옵션이 있습니다.

6.11.5.1. 선택 사항: 별도의 /var 파티션 만들기

OpenShift Container Platform의 디스크 파티션 설정은 설치 프로그램에 맡기는 것이 좋습니다. 그러나 확장하려는 파일 시스템의 일부에 별도의 파티션을 생성해야 하는 경우가 있습니다.

OpenShift 컨테이너 플랫폼은 **/var** 파티션 또는 **/var**의 하위 디렉터리 중 하나에 스토리지를 연결하는 단일 파티션의 추가를 지원합니다. 예를 들면 다음과 같습니다.

- **/var/lib/containers**: 시스템에 더 많은 이미지 및 컨테이너가 추가될 때 확장할 수 있는 컨테이너 관련 콘텐츠가 있습니다.
- **/var/lib/etcd**: etcd 스토리지의 성능 최적화와 같은 목적으로 별도로 유지하려는 데이터를 보유하고 있습니다.
- **/var**: 감사와 같은 목적으로 별도로 보관할 수 있는 데이터를 포함합니다.

/var 디렉터리의 콘텐츠를 별도로 저장하면 필요에 따라 해당 영역에 대한 스토리지 확장을 보다 용이하게 하고 나중에 OpenShift Container Platform을 다시 설치하여 해당 데이터를 그대로 보존할 수 있습니다. 이 방법을 사용하면 모든 컨테이너를 다시 가져올 필요가 없으며 시스템을 업데이트할 때 대용량 로그 파일을 복사할 필요도 없습니다.

Red Hat Enterprise Linux CoreOS (RHCOS)를 새로 설치하기 전에 **/var**가 있어야 하므로 다음 절차에서는 OpenShift Container Platform 설치의 **openshift-install** 준비 단계 중에 삽입되는 시스템 구성을 생성하여 별도의 **/var** 파티션을 설정합니다.



중요

이 절차에서 별도의 **/var** 파티션을 생성하기 위해 단계에 따라 이 섹션의 뒷부분에서 설명한 대로 Kubernetes 매니페스트 및 Ignition 구성 파일을 다시 생성할 필요가 없습니다.

프로세스

1. OpenShift Container Platform 설치 파일을 저장할 디렉터를 만듭니다.

```
$ mkdir $HOME/clusterconfig
```

2. **openshift-install**을 실행하여 **manifest** 및 **openshift** 하위 디렉터리에 파일 세트를 만듭니다. 프롬프트가 표시되면 시스템 질문에 대답합니다.

```
$ openshift-install create manifests --dir $HOME/clusterconfig
```

출력 예

```
? SSH Public Key ...
INFO Credentials loaded from the "myprofile" profile in file "/home/myuser/.aws/credentials"
INFO Consuming Install Config from target directory
INFO Manifests created in: $HOME/clusterconfig/manifests and
$HOME/clusterconfig/openshift
```

3. 선택 사항: 설치 프로그램이 **clusterconfig/openshift** 디렉터리에 매니페스트를 생성했는지 확인합니다.

```
$ ls $HOME/clusterconfig/openshift/
```

출력 예

```
99_kubeadmin-password-secret.yaml
99_openshift-cluster-api_master-machines-0.yaml
99_openshift-cluster-api_master-machines-1.yaml
```

```
99_openshift-cluster-api_master-machines-2.yaml
```

```
...
```

4. **MachineConfig** 개체를 만들고 이를 **openshift** 디렉터리의 파일에 추가합니다. 예를 들어 파일 이름을 **98-var-partition.yaml**로 지정하고 장치 이름을 **worker** 시스템의 스토리지 장치 이름으로 변경하며 스토리지 크기를 적절하게 설정합니다. 이 예에서는 **/var** 디렉토리를 별도의 파티션에 배치합니다.

```
apiVersion: machineconfiguration.openshift.io/v1
kind: MachineConfig
metadata:
  labels:
    machineconfiguration.openshift.io/role: worker
  name: 98-var-partition
spec:
  config:
    ignition:
      version: 3.2.0
    storage:
      disks:
        - device: /dev/<device_name> ❶
          partitions:
            - label: var
              startMiB: <partition_start_offset> ❷
              sizeMiB: <partition_size> ❸
          filesystems:
            - device: /dev/disk/by-partlabel/var
              path: /var
              format: xfs
      systemd:
        units:
          - name: var.mount ❹
            enabled: true
            contents: |
              [Unit]
              Before=local-fs.target
              [Mount]
              What=/dev/disk/by-partlabel/var
              Where=/var
              Options=defaults,prjquota ❺
            [Install]
            WantedBy=local-fs.target
```

- ❶ 파티션을 설정해야 하는 디스크 저장 장치 이름입니다.
- ❷ 데이터 파티션을 부트 디스크에 추가할 때 최소 25000MiB(메비 바이트)가 권장됩니다. 루트 파일 시스템은 지정된 오프셋까지 사용 가능한 모든 공간을 채우기 위해 자동으로 크기가 조정됩니다. 값이 지정되지 않거나 지정된 값이 권장 최소값보다 작으면 생성되는 루트 파일 시스템의 크기가 너무 작아지고 RHCOS를 나중에 다시 설치할 때 데이터 파티션의 첫 번째 부분을 덮어 쓸 수 있습니다.
- ❸ 데이터 파티션의 크기(MB)입니다.
- ❹
- ❺

마운트 유닛의 이름은 **Where=** 지시문에 지정된 디렉터리와 일치해야 합니다. 예를 들어 **/var/lib/containers** 에 마운트된 파일 시스템의 경우 유닛의 이름은 **var-lib-**

- 5 컨테이너 스토리지에 사용되는 파일 시스템에 **prjquota** 마운트 옵션을 활성화해야 합니다.



참고

별도의 **/var** 파티션을 만들 때 다른 인스턴스 유형에 동일한 장치 이름이 없는 경우 작업자 노드에 다른 인스턴스 유형을 사용할 수 없습니다.

5. **openshift-install** 을 다시 실행하여 **manifest** 및 **openshift** 하위 디렉터리의 파일 세트에서 Ignition 구성을 만듭니다.

```
$ openshift-install create ignition-configs --dir $HOME/clusterconfig
$ ls $HOME/clusterconfig/
auth bootstrap.ign master.ign metadata.json worker.ign
```

이제 Ignition 구성 파일을 설치 절차에 대한 입력으로 사용하여 RHCOS (Red Hat Enterprise Linux CoreOS) 시스템을 설치할 수 있습니다.

6.11.5.2. 설치 구성 파일 만들기

GCP(Google Cloud Platform)에 설치하는 OpenShift Container Platform 클러스터를 사용자 지정할 수 있습니다.

사전 요구 사항

- OpenShift Container Platform 설치 프로그램과 클러스터의 풀 시크릿을 받습니다. 제한된 네트 워크 설치의 경우, 해당 파일은 미리 호스트에 있습니다.
- 미리 레지스트리 작성 중에 생성된 **imageContentSources** 값이 있어야 합니다.
- 미리 레지스트리에 대한 인증서의 내용을 가져옵니다.
- 서브스크립션 수준에서 서비스 주체 권한을 획득합니다.

프로세스

1. **install-config.yaml** 파일을 생성합니다.

- a. 설치 프로그램이 포함된 디렉터리로 변경하고 다음 명령을 실행합니다.

```
$ ./openshift-install create install-config --dir <installation_directory> 1
```

- 1 **<installation_directory>**는 설치 프로그램이 생성하는 파일을 저장할 디렉터리 이름을 지정합니다.

값은 미리 레지스트리에 사용한 인증서 파일의 내용이어야 하며, 신뢰할 수 있는 기존 인증 기관 또는 미리 레지스트리에 대해 생성한 자체 서명 인증서일 수 있습니다.

- c. 상위 **platform.gcp** 필드 아래에 클러스터를 설치할 VPC의 네트워크 및 서브넷을 정의합니다.

```
network: <existing_vpc>
controlPlaneSubnet: <control_plane_subnet>
computeSubnet: <compute_subnet>
```

platform.gcp.network의 경우 기존 Google VPC의 이름을 지정합니다.

platform.gcp.controlPlaneSubnet 및 **platform.gcp.computeSubnet**의 경우 각각 컨트롤 플레인 시스템 및 컴퓨팅 시스템을 배포할 기존 서브넷을 지정합니다.

- d. 다음과 같은 이미지 콘텐츠 리소스를 추가합니다.

```
imageContentSources:
- mirrors:
  - <mirror_host_name>:5000/<repo_name>/release
    source: quay.example.com/openshift-release-dev/ocp-release
- mirrors:
  - <mirror_host_name>:5000/<repo_name>/release
    source: registry.example.com/ocp/release
```

이러한 값을 완료하려면 미리 레지스트리 생성 중에 기록한 **imageContentSources**를 사용하십시오.

- 필요한 **install-config.yaml** 파일을 수정합니다. 사용 가능한 매개변수에 대한 자세한 정보는 **Installation configuration parameters** 섹션에서 확인할 수 있습니다.
- 여러 클러스터를 설치하는 데 사용할 수 있도록 **install-config.yaml** 파일을 백업합니다.



중요

install-config.yaml 파일은 설치 과정에서 사용됩니다. 이 파일을 재사용하려면 지금 백업해야 합니다.

6.11.5.3. 설치 중 클러스터 단위 프록시 구성

프로덕션 환경에서는 인터넷에 대한 직접 액세스를 거부하고 대신 HTTP 또는 HTTPS 프록시를 제공합니다. **install-config.yaml** 파일에서 프록시 설정을 구성하여 프록시가 사용되도록 새 OpenShift Container Platform 클러스터를 구성할 수 있습니다.

사전 요구 사항

- 기존 **install-config.yaml** 파일이 있습니다.
- 클러스터에서 액세스해야 하는 사이트를 검토하고 프록시를 바이패스해야 하는지 확인했습니다. 기본적으로 호스팅 클라우드 공급자 API에 대한 호출을 포함하여 모든 클러스터 발신(Egress) 트래픽이 프록시됩니다. 필요한 경우 프록시를 바이패스하기 위해 **Proxy** 오브젝트의 **spec.noProxy** 필드에 사이트를 추가했습니다.



참고

Proxy 오브젝트의 **status.noProxy** 필드는 설치 구성에 있는 **networking.machineNetwork[].cidr**, **networking.clusterNetwork[].cidr**, **networking.serviceNetwork[]** 필드의 값으로 채워집니다.

Amazon Web Services (AWS), Google Cloud Platform (GCP), Microsoft Azure 및 Red Hat OpenStack Platform (RHOSP)에 설치하는 경우 **Proxy** 오브젝트 **status.noProxy** 필드도 인스턴스 메타데이터 끝점(**169.254.169.254**)로 채워집니다.

프로세스

1. **install-config.yaml** 파일을 편집하고 프록시 설정을 추가합니다. 예를 들면 다음과 같습니다.

```

apiVersion: v1
baseDomain: my.domain.com
proxy:
  httpProxy: http://<username>:<pswd>@<ip>:<port> 1
  httpsProxy: https://<username>:<pswd>@<ip>:<port> 2
  noProxy: example.com 3
  additionalTrustBundle: | 4
    -----BEGIN CERTIFICATE-----
    <MY_TRUSTED_CA_CERT>
    -----END CERTIFICATE-----
  ...

```

- 1 클러스터 외부에서 HTTP 연결을 구축하는 데 사용할 프록시 URL입니다. URL 스키마는 **http**여야 합니다.
- 2 클러스터 외부에서 HTTPS 연결을 구축하는 데 사용할 프록시 URL입니다.
- 3 대상 도메인 이름, IP 주소 또는 프록시에서 제외할 기타 네트워크 CIDR로 이루어진 쉼표로 구분된 목록입니다. 하위 도메인과 일치하려면 도메인 앞에 **.**을 입력합니다. 예를 들어, **.y.com**은 **x.y.com**과 일치하지만 **y.com**은 일치하지 않습니다. *****를 사용하여 모든 대상에 대해 프록시를 바이패스합니다.
- 4 이 값을 제공하면 설치 프로그램에서 추가 CA 인증서를 보유할 **openshift-config** 네임스페이스에 **user-ca-bundle**이라는 구성 맵을 생성합니다. **additionalTrustBundle** 및 하나 이상의 프록시 설정을 제공하는 경우 **프록시** 오브젝트는 **trustedCA** 필드의 **user-ca-bundle** 구성 맵을 참조하도록 구성됩니다. 그러면 Cluster Network Operator에서 **trustedCA** 매개 변수에 대해 지정된 콘텐츠를 RHCOS 신뢰 번들과 병합하는 **trusted-ca-bundle** 구성 맵을 생성합니다. 프록시의 ID 인증서를 RHCOS 트러스트 번들에 있는 기관에서 서명하지 않은 경우 **additionalTrustBundle** 필드가 있어야 합니다.



참고

설치 프로그램에서 프록시 **adinessEndpoints** 필드를 지원하지 않습니다.

2. 파일을 저장해 놓고 OpenShift Container Platform을 설치할 때 참조하십시오.

제공되는 **install-config.yaml** 파일의 프록시 설정을 사용하는 **cluster**라는 이름의 클러스터 전체 프록시가 설치 프로그램에 의해 생성됩니다. 프록시 설정을 제공하지 않아도 **cluster Proxy** 오브젝트는 계속 생성되지만 **spec**은 **nil**이 됩니다.



참고

cluster라는 **Proxy** 오브젝트만 지원되며 추가 프록시는 생성할 수 없습니다.

6.11.5.4. Kubernetes 매니페스트 및 Ignition 구성 파일 생성

일부 클러스터 정의 파일을 수정하고 클러스터 시스템을 수동으로 시작해야 하므로 클러스터가 시스템을 생성하는 데 필요한 Kubernetes 매니페스트 및 Ignition 구성 파일을 사용자가 생성해야 합니다.

설치 구성 파일은 Kubernetes 매니페스트로 변환됩니다. 매니페스트는 나중에 클러스터를 생성하는 데 사용되는 Ignition 구성 파일로 래핑됩니다.

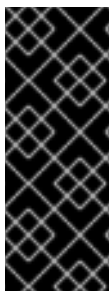

중요

설치 프로그램에서 생성하는 Ignition 구성 파일에 24시간 후에 만료되는 인증서가 포함되어 있습니다. 이 인증서는 그 후에 갱신됩니다. 인증서를 갱신하기 전에 클러스터가 종료되고 24시간이 지난 후에 클러스터가 다시 시작되면 클러스터는 만료된 인증서를 자동으로 복구합니다. 예외적으로 kubelet 인증서를 복구하려면 대기 중인 **node-bootstrapper** 인증서 서명 요청(CSR)을 수동으로 승인해야 합니다. 자세한 내용은 *Recovering from expired control plane certificates* 문서를 참조하십시오.

사전 요구 사항

- OpenShift Container Platform 설치 프로그램을 가져오셨습니다. 제한된 네트워크 설치의 경우, 해당 파일은 미리 호스트에 있습니다.
- **install-config.yaml** 설치 구성 파일을 생성하셨습니다.

프로세스

1. 설치 프로그램이 포함된 디렉터리로 변경하고 클러스터에 대한 Kubernetes 매니페스트를 생성합니다.

```
$ ./openshift-install create manifests --dir <installation_directory> 1
```

- 1** **<installation_directory>**는 사용자가 만든 **install-config.yaml** 파일이 포함된 설치 디렉터리를 지정합니다.

2. 컨트롤 플레인 시스템을 정의하는 Kubernetes 매니페스트 파일을 제거합니다.

```
$ rm -f <installation_directory>/openshift/99_openshift-cluster-api_master-machines-*.yaml
```

이러한 파일을 제거하면 클러스터가 컨트롤 플레인 시스템을 자동으로 생성하지 못합니다.

3. 선택 사항: 클러스터가 컴퓨팅 머신을 프로비저닝하지 않도록 하려면 작업자 시스템을 정의하는 Kubernetes 매니페스트 파일을 제거합니다.

```
$ rm -f <installation_directory>/openshift/99_openshift-cluster-api_worker-machineset-*.yaml
```

작업자 시스템은 사용자가 직접 생성하고 관리하기 때문에 초기화할 필요가 없습니다.

4. **<installation_directory>/manifests/cluster-scheduler-02-config.yml** Kubernetes 매니페스트 파일의 **mastersSchedulable** 매개변수가 **false**로 설정되어 있는지 확인합니다. 이 설정으로 인해 컨트롤 플레인 머신에서 포트가 예약되지 않습니다.

- a. `<installation_directory>/manifests/cluster-scheduler-02-config.yml` 파일을 엽니다.
 - b. `mastersSchedulable` 매개변수를 찾아서 값을 `False`로 설정되어 있는지 확인합니다.
 - c. 파일을 저장하고 종료합니다.
5. 선택 사항: [Ingress Operator](#) 에서 사용자 대신 DNS 레코드를 생성하지 않으려면 `<installation_directory>/manifests/cluster-dns-02-config.yml` DNS 구성 파일에서 `privateZone` 및 `publicZone` 섹션을 제거합니다.

```

apiVersion: config.openshift.io/v1
kind: DNS
metadata:
  creationTimestamp: null
  name: cluster
spec:
  baseDomain: example.openshift.com
  privateZone: ❶
    id: mycluster-100419-private-zone
  publicZone: ❷
    id: example.openshift.com
status: {}
    
```

❶ ❷ 이 섹션을 완전히 제거합니다.

제거한 경우 나중에 인그레스 DNS 레코드를 수동으로 추가해야 합니다.

6. Ignition 구성 파일을 생성하려면 설치 프로그램이 포함된 디렉터리에서 다음 명령을 실행합니다.

```

$ ./openshift-install create ignition-configs --dir <installation_directory> ❶
    
```

❶ `<installation_directory>`는 동일한 설치 디렉터리를 지정합니다.

다음 파일이 디렉터리에 생성됩니다.

```

.
├── auth
│   ├── kubeadmin-password
│   └── kubeconfig
├── bootstrap.ign
├── master.ign
├── metadata.json
└── worker.ign
    
```

추가 리소스

- [선택 사항: 인그레스 DNS 레코드 추가](#)

6.11.6. 공통 변수 내보내기

6.11.6.1. 인프라 이름 추출

Ignition 구성 파일에는 GCP(Google Cloud Platform)에서 클러스터를 고유하게 식별하는 데 사용할 수 있는 고유한 클러스터 ID가 포함되어 있습니다. 인프라 이름은 OpenShift Container Platform 설치 중에 적절한 GCP 리소스를 찾는 데도 사용됩니다. 제공된 Deployment Manager 템플릿에 이 인프라 이름에 대한 참조가 포함되어 있으므로 이름을 추출해야 합니다.

사전 요구 사항

- OpenShift Container Platform 설치 프로그램과 클러스터의 풀 시크릿을 받으셨습니다.
- 클러스터에 대한 Ignition 구성 파일을 생성하셨습니다.
- **jq** CLI를 설치하셨습니다.

프로세스

- Ignition 구성 파일 메타데이터에서 인프라 이름을 추출하여 확인하려면 다음 명령을 실행하십시오.

```
$ jq -r .infralID <installation_directory>/metadata.json 1
```

- 1 **<installation_directory>**는 설치 파일을 저장한 디렉터리의 경로를 지정합니다.

출력 예

```
openshift-vw9j6 1
```

- 1 이 명령의 출력은 클러스터 이름과 임의의 문자열입니다.

6.11.6.2. Deployment Manager 템플릿의 공통 변수 내보내기

GCP(Google Cloud Platform)에서 사용자 제공 인프라 설치를 지원하기 위해 제공된 Deployment Manager 템플릿과 함께 사용되는 공통 변수 세트를 내보내야 합니다.



참고

특정 Deployment Manager 템플릿에는 추가적으로 내보낸 변수도 필요할 수 있습니다. 관련 프로시저에서 자세히 설명합니다.

사전 요구 사항

- OpenShift Container Platform 설치 프로그램과 클러스터의 풀 시크릿을 받습니다.
- 클러스터에 대한 Ignition 구성 파일을 생성하십시오.
- **jq** 패키지를 설치합니다.

절차

1. 제공된 Deployment Manager 템플릿에서 사용할 다음 공통 변수를 내보냅니다.

```
$ export BASE_DOMAIN='<base_domain>'
$ export BASE_DOMAIN_ZONE_NAME='<base_domain_zone_name>'
```

```
$ export NETWORK_CIDR='10.0.0.0/16'
$ export MASTER_SUBNET_CIDR='10.0.0.0/19'
$ export WORKER_SUBNET_CIDR='10.0.32.0/19'

$ export KUBECONFIG=<installation_directory>/auth/kubeconfig ❶
$ export CLUSTER_NAME=`jq -r .clusterName <installation_directory>/metadata.json`
$ export INFRA_ID=`jq -r .infraID <installation_directory>/metadata.json`
$ export PROJECT_NAME=`jq -r .gcp.projectID <installation_directory>/metadata.json`
$ export REGION=`jq -r .gcp.region <installation_directory>/metadata.json`
```

❶ <installation_directory>는 설치 파일을 저장한 디렉터리의 경로를 지정합니다.

6.11.7. GCP에서 VPC 생성

OpenShift Container Platform 클러스터에서 사용할 VPC를 GCP(Google Cloud Platform)에 생성해야 합니다. 요구사항에 맞춰 VPC를 사용자 지정할 수 있습니다. VPC를 생성하는 한 가지 방법은 제공된 Deployment Manager 템플릿을 수정하는 것입니다.

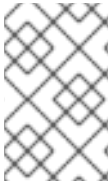

참고

GCP 인프라를 생성하는 데 제공된 Deployment Manager 템플릿을 사용하지 않는 경우, 제공된 정보를 검토하고 수동으로 인프라를 생성해야 합니다. 클러스터가 올바르게 초기화되지 않은 경우, Red Hat 지원팀에 설치 로그를 제시하여 문의해야 할 수도 있습니다.

사전 요구 사항

- GCP 계정을 구성하십시오.
- 클러스터에 대한 Ignition 구성 파일을 생성하십시오.

절차

1. 이 항목의 **VPC에 대한 Deployment Manager 템플릿** 섹션에서 템플릿을 복사하여 사용자 컴퓨터에 **01_vpc.py**로 저장합니다. 이 템플릿은 클러스터에 필요한 VPC를 설명합니다.
2. **01_vpc.yaml** 리소스 정의 파일을 생성합니다.

```
$ cat <<EOF >01_vpc.yaml
imports:
- path: 01_vpc.py

resources:
- name: cluster-vpc
  type: 01_vpc.py
  properties:
    infra_id: '${INFRA_ID}' ❶
    region: '${REGION}' ❷
    master_subnet_cidr: '${MASTER_SUBNET_CIDR}' ❸
    worker_subnet_cidr: '${WORKER_SUBNET_CIDR}' ❹
EOF
```

❶ **infra_id**는 추출 단계에서 가져온 **INFRA_ID** 인프라 이름입니다.

- 2 **region**은 클러스터를 배포할 영역입니다(예: **us-central1**).
- 3 **master_subnet_cidr**은 마스터 서브넷의 CIDR입니다(예: **10.0.0.0/19**).
- 4 **worker_subnet_cidr**은 작업자 서브넷의 CIDR입니다(예: **10.0.32.0/19**).

3. **gcloud** CLI를 사용하여 배포를 생성합니다.

```
$ gcloud deployment-manager deployments create ${INFRA_ID}-vpc --config 01_vpc.yaml
```

6.11.7.1. VPC용 Deployment Manager 템플릿

다음 Deployment Manager 템플릿을 사용하여 OpenShift Container Platform 클러스터에 필요한 VPC를 배포할 수 있습니다.

예 6.19.01_vpc.py Deployment Manager 템플릿

```
def GenerateConfig(context):

    resources = [{
        'name': context.properties['infra_id'] + '-network',
        'type': 'compute.v1.network',
        'properties': {
            'region': context.properties['region'],
            'autoCreateSubnetworks': False
        }
    }, {
        'name': context.properties['infra_id'] + '-master-subnet',
        'type': 'compute.v1.subnetwork',
        'properties': {
            'region': context.properties['region'],
            'network': '$(ref.' + context.properties['infra_id'] + '-network.selfLink)',
            'ipCidrRange': context.properties['master_subnet_cidr']
        }
    }, {
        'name': context.properties['infra_id'] + '-worker-subnet',
        'type': 'compute.v1.subnetwork',
        'properties': {
            'region': context.properties['region'],
            'network': '$(ref.' + context.properties['infra_id'] + '-network.selfLink)',
            'ipCidrRange': context.properties['worker_subnet_cidr']
        }
    }, {
        'name': context.properties['infra_id'] + '-router',
        'type': 'compute.v1.router',
        'properties': {
            'region': context.properties['region'],
            'network': '$(ref.' + context.properties['infra_id'] + '-network.selfLink)',
            'nats': [{
                'name': context.properties['infra_id'] + '-nat-master',
                'natIpAllocateOption': 'AUTO_ONLY',
                'minPortsPerVm': 7168,
                'sourceSubnetworkIpRangesToNat': 'LIST_OF_SUBNETWORKS',
                'subnetworks': [{
```

```

        'name': '$(ref.' + context.properties['infra_id'] + '-master-subnet.selfLink)',
        'sourceIpRangesToNat': ['ALL_IP_RANGES']
    }
  }, {
    'name': context.properties['infra_id'] + '-nat-worker',
    'natIpAllocateOption': 'AUTO_ONLY',
    'minPortsPerVm': 512,
    'sourceSubnetworkIpRangesToNat': 'LIST_OF_SUBNETWORKS',
    'subnetworks': [{
      'name': '$(ref.' + context.properties['infra_id'] + '-worker-subnet.selfLink)',
      'sourceIpRangesToNat': ['ALL_IP_RANGES']
    }]
  }]
}
]]
return {'resources': resources}

```

6.11.8. 사용자 프로비저닝 인프라에 대한 네트워킹 요구사항

모든 RHCOS(Red Hat Enterprise Linux CoreOS) 시스템이 부팅 중에 시스템 구성 서버에서 Ignition 구성을 가져오려면 **initramfs**의 네트워크가 필요합니다.

초기 부팅 과정에서 시스템에 Ignition 구성 파일을 다운로드하는 데 필요한 네트워크 연결을 구축하기 위해 클러스터의 각 호스트에 고정 IP 주소를 설정하거나 DHCP 서버가 있어야 합니다.

클러스터의 시스템을 장기간 관리하려면 DHCP 서버를 사용하는 것이 좋습니다. 클러스터 시스템에 영구적 IP 주소와 호스트 이름을 제공하도록 DHCP 서버가 구성되었는지 확인합니다.

Kubernetes API 서버가 클러스터 시스템의 노드 이름을 확인할 수 있어야 합니다. API 서버와 작업자 노드가 서로 다른 영역에 있는 경우, API 서버가 노드 이름을 확인할 수 있도록 기본 DNS 검색 영역을 설정할 수 있습니다. 노드 개체와 모든 DNS 요청에서 항상 정규화된 도메인 이름으로 호스트를 가리키는 것도 지원되는 방법입니다

클러스터 구성 요소가 통신할 수 있도록 시스템 간 네트워크 연결을 구성해야 합니다. 각 시스템에서 클러스터에 있는 다른 모든 시스템의 호스트 이름을 확인할 수 있어야 합니다.

표 6.48. 모든 시스템과 시스템 사이

프로토콜	포트	설명
ICMP	해당 없음	네트워크 연결성 테스트
TCP	1936	메트릭
	9000-9999	9100-9101 포트의 노드 내보내기 및 9099 포트의 Cluster Version Operator를 포함한 호스트 수준 서비스.
	10250-10259	Kubernetes에서 예약하는 기본 포트
	10256	openshift-sdn

프로토콜	포트	설명
UDP	4789	VXLAN 및 Geneve
	6081	VXLAN 및 Geneve
	9000-9999	9100-9101 포트의 노드 내보내기를 포함한 호스트 수준 서비스.
TCP/UDP	30000-32767	Kubernetes 노드 포트

표 6.49. 컨트롤 플레인에서 모든 시스템

프로토콜	포트	설명
TCP	6443	Kubernetes API

표 6.50. 컨트롤 플레인 시스템에 대한 컨트롤 플레인 시스템

프로토콜	포트	설명
TCP	2379-2380	etcd 서버 및 피어 포트

네트워크 토폴로지 요구사항

클러스터를 위해 프로비저닝하는 인프라는 다음과 같은 네트워크 토폴로지 요구사항을 충족해야 합니다.



중요

OpenShift Container Platform을 사용하려면 플랫폼 컨테이너의 이미지를 가져오고 Red Hat에 Telemetry 데이터를 제공하기 위해 모든 노드가 인터넷에 액세스할 수 있어야 합니다.

로드 밸런서

OpenShift Container Platform을 설치하기 전에 다음과 같은 요구사항을 충족하는 두 개의 로드 밸런서를 프로비저닝해야 합니다.

1. **API 로드 밸런서:** 플랫폼과 상호 작용하고 구성하기 위한 사용자(인간 및 시스템) 모두에 공통 엔드포인트를 제공합니다. 다음 조건을 설정합니다.
 - Layer 4 로드 밸런싱 전용입니다. 이를 Raw TCP, SSL Passthrough 또는 SSL Bridge 모드로 합니다. SSL Bridge 모드를 사용하는 경우, API 경로에 대해 SNI(Server Name Indication, 서버 이름 표시)를 활성화해야 합니다.
 - 스테이트리스 로드 밸런싱 알고리즘입니다. 옵션은 로드 밸런서 구현에 따라 달라집니다.



중요

API 로드 밸런서에 대한 세션 지속성을 구성하지 마십시오.

로드 밸런서의 전면과 후면 모두에서 다음 포트를 구성하십시오.

표 6.51. API 로드 밸런서

포트	백엔드 시스템(풀 멤버)	내부	외부	설명
6443	부트스트랩 및 컨트롤 플레인. 부트스트랩 시스템이 클러스터 컨트롤 플레인을 초기화한 후 로드 밸런서에서 부트스트랩 시스템을 제거합니다. API 서버 상태 검사 프로브에 대한 /readyz 끝점을 구성해야 합니다.	X	X	Kubernetes API 서버
22623	부트스트랩 및 컨트롤 플레인. 부트스트랩 시스템이 클러스터 컨트롤 플레인을 초기화한 후 로드 밸런서에서 부트스트랩 시스템을 제거합니다.	X		시스템 구성 서버



참고

API 서버가 **/readyz** 엔드포인트를 해제하는 시점부터 풀에서 API 서버 인스턴스가 제거되는 시점까지 시간이 30초를 넘지 않도록 로드 밸런서를 구성해야 합니다. **/readyz**가 오류를 반환하거나 정상 상태가 된 후 정해진 시간 안에 끝점이 제거 또는 추가되어야 합니다. 5초 또는 10초의 프로빙 주기(두 번의 성공적인 요청은 정상 상태, 세 번의 요청은 비정상 상태)는 충분한 테스트를 거친 값입니다.

2. **애플리케이션 인그레스 로드 밸런서:** 클러스터 외부에서 들어오는 애플리케이션 트래픽의 수신 지점을 제공합니다. 다음 조건을 설정합니다.

- Layer 4 로드 밸런싱 전용입니다. 이를 Raw TCP, SSL Passthrough 또는 SSL Bridge 모드로 합니다. SSL Bridge 모드를 사용하는 경우 인그레스 경로에 대해 SNI(Server Name Indication, 서버 이름 표시)를 활성화해야 합니다.
- 사용 가능한 옵션과 플랫폼에서 호스팅되는 애플리케이션 유형에 따라 연결 기반 또는 세션 기반 지속성이 권장됩니다.

로드 밸런서의 전면과 후면 모두에서 다음 포트를 구성하십시오.

표 6.52. 애플리케이션 인그레스 로드 밸런서

포트	백엔드 시스템(풀 멤버)	내부	외부	설명
443	기본적으로 인그레스 라우터 pod, 컴퓨팅 또는 작업자를 실행하는 시스템입니다.	X	X	HTTPS 트래픽
80	기본적으로 인그레스 라우터 pod, 컴퓨팅 또는 작업자를 실행하는 시스템입니다.	X	X	HTTP 트래픽

작은 정보

로드 밸런서에서 클라이언트의 실제 IP 주소를 확인할 수 있는 경우 소스 IP 기반 세션 지속성을 활성화하면 엔드 투 엔드 TLS 암호화를 사용하는 애플리케이션의 성능을 향상시킬 수 있습니다.



참고

인그레스 라우터에 대한 작업 구성이 OpenShift Container Platform 클러스터에 필요합니다. 컨트롤 플레인 초기화 후 인그레스 라우터를 설정해야 합니다.

NTP 구성

OpenShift Container Platform 클러스터는 기본적으로 공용 NTP(Network Time Protocol) 서버를 사용하도록 구성되어 있습니다. 로컬 엔터프라이즈 NTP 서버를 사용하거나 클러스터가 연결이 끊긴 네트워크에 배포되는 경우 특정 시간 서버를 사용하도록 클러스터를 구성할 수 있습니다. 자세한 내용은 *chrony 타임 서비스 설정* 문서를 참조하십시오.

DHCP 서버가 NTP 서버 정보를 제공하는 경우 RHCOS(Red Hat Enterprise Linux CoreOS) 시스템의 chrony 타임 서비스에서 정보를 읽고 NTP 서버와 클럭을 동기화할 수 있습니다.

6.11.9. GCP에서 로드 밸런서 생성

OpenShift Container Platform 클러스터가 사용할 로드 밸런서를 GCP(Google Cloud Platform)에 구성해야 합니다. 이러한 구성 요소를 생성하는 한 가지 방법은 제공된 Deployment Manager 템플릿을 수정하는 것입니다.



참고

GCP 인프라를 생성하는 데 제공된 Deployment Manager 템플릿을 사용하지 않는 경우, 제공된 정보를 검토하고 수동으로 인프라를 생성해야 합니다. 클러스터가 올바르게 초기화되지 않은 경우, Red Hat 지원팀에 설치 로그를 제시하여 문의해야 할 수도 있습니다.

사전 요구 사항

- GCP 계정을 구성하십시오.
- 클러스터에 대한 Ignition 구성 파일을 생성하십시오.
- GCP에서 VPC 및 관련 서브넷을 생성하고 구성하십시오.

프로세스

1. 이 항목의 **내부 로드 밸런서에 대한 Deployment Manager 템플릿** 섹션에서 템플릿을 복사하여 사용자 컴퓨터에 **02_lb_int.py**로 저장합니다. 이 템플릿에서 클러스터에 필요한 내부 로드 밸런싱 개체를 설명합니다.
2. 외부 클러스터에 대해서도, 이 항목의 **외부 로드 밸런서에 대한 Deployment Manager 템플릿** 섹션에서 템플릿을 복사하여 사용자 컴퓨터에 **02_lb_ext.py**로 저장합니다. 이 템플릿에서 클러스터에 필요한 외부 로드 밸런싱 개체를 설명합니다.
3. 배포 템플릿이 사용하는 변수를 내보냅니다.
 - a. 클러스터 네트워크 위치를 내보냅니다.

```
$ export CLUSTER_NETWORK=$(gcloud compute networks describe ${INFRA_ID}-network --format json | jq -r .selfLink)
```

-
- b. 컨트롤 플레인 서브넷 위치를 내보냅니다.

```
$ export CONTROL_SUBNET=$(gcloud compute networks subnets describe
${INFRA_ID}-master-subnet --region=${REGION} --format json | jq -r .selfLink`)
```

- c. 클러스터가 사용하는 세 영역을 내보냅니다.

```
$ export ZONE_0=$(gcloud compute regions describe ${REGION} --format=json | jq -r
.zones[0] | cut -d "/" -f9`)
```

```
$ export ZONE_1=$(gcloud compute regions describe ${REGION} --format=json | jq -r
.zones[1] | cut -d "/" -f9`)
```

```
$ export ZONE_2=$(gcloud compute regions describe ${REGION} --format=json | jq -r
.zones[2] | cut -d "/" -f9`)
```

- 4. **02_infra.yaml** 리소스 정의 파일을 생성합니다.

```
$ cat <<EOF >02_infra.yaml
imports:
- path: 02_lb_ext.py
- path: 02_lb_int.py ❶
resources:
- name: cluster-lb-ext ❷
  type: 02_lb_ext.py
  properties:
    infra_id: '${INFRA_ID}' ❸
    region: '${REGION}' ❹
- name: cluster-lb-int
  type: 02_lb_int.py
  properties:
    cluster_network: '${CLUSTER_NETWORK}'
    control_subnet: '${CONTROL_SUBNET}' ❺
    infra_id: '${INFRA_ID}'
    region: '${REGION}'
    zones: ❻
    - '${ZONE_0}'
    - '${ZONE_1}'
    - '${ZONE_2}'
EOF
```

❶ ❷ 외부 클러스터를 배포하는 경우에만 필요합니다.

❸ **infra_id**는 추출 단계에서 가져온 **INFRA_ID** 인프라 이름입니다.

❹ **region**은 클러스터를 배포할 영역입니다(예: **us-central1**).

❺ **control_subnet**은 컨트롤 서브넷에 대한 URI입니다.

❻ **zones**는 **us-east1-b**, **us-east1-c** 및 **us-east1-d**와 같이 컨트롤 플레인 인스턴스를 배포하는 영역입니다.

5. **gcloud** CLI를 사용하여 배포를 생성합니다.

```
$ gcloud deployment-manager deployments create ${INFRA_ID}-infra --config 02_infra.yaml
```

6. 클러스터 IP 주소를 내보냅니다.

```
$ export CLUSTER_IP=`gcloud compute addresses describe ${INFRA_ID}-cluster-ip --region=${REGION} --format json | jq -r .address`
```

7. 외부 클러스터의 경우 클러스터 공용 IP 주소도 내보냅니다.

```
$ export CLUSTER_PUBLIC_IP=`gcloud compute addresses describe ${INFRA_ID}-cluster-public-ip --region=${REGION} --format json | jq -r .address`
```

6.11.9.1. 외부 로드 밸런서에 대한 Deployment Manager 템플릿

다음 Deployment Manager 템플릿을 사용하여 OpenShift Container Platform 클러스터에 필요한 외부 로드 밸런서를 배포할 수 있습니다.

예 6.20. 02_lb_ext.py Deployment Manager 템플릿

```
def GenerateConfig(context):
```

```
    resources = [{
        'name': context.properties['infra_id'] + '-cluster-public-ip',
        'type': 'compute.v1.address',
        'properties': {
            'region': context.properties['region']
        }
    }, {
        # Refer to docs/dev/kube-apiserver-health-check.md on how to correctly setup health check
        # probe for kube-apiserver
        'name': context.properties['infra_id'] + '-api-http-health-check',
        'type': 'compute.v1.httpHealthCheck',
        'properties': {
            'port': 6080,
            'requestPath': '/readyz'
        }
    }, {
        'name': context.properties['infra_id'] + '-api-target-pool',
        'type': 'compute.v1.targetPool',
        'properties': {
            'region': context.properties['region'],
            'healthChecks': ['$({ref.' + context.properties['infra_id'] + '-api-http-health-check.selfLink})'],
            'instances': []
        }
    }, {
        'name': context.properties['infra_id'] + '-api-forwarding-rule',
        'type': 'compute.v1.forwardingRule',
        'properties': {
            'region': context.properties['region'],
            'IPAddress': '$({ref.' + context.properties['infra_id'] + '-cluster-public-ip.selfLink})',
            'target': '$({ref.' + context.properties['infra_id'] + '-api-target-pool.selfLink})',
            'portRange': '6443'
        }
    ]
```

```

    }
  }}

  return {'resources': resources}

```

6.11.9.2. 내부 로드 밸런서에 대한 Deployment Manager 템플릿

다음 Deployment Manager 템플릿을 사용하여 OpenShift Container Platform 클러스터에 필요한 내부 로드 밸런서를 배포할 수 있습니다.

예 6.21.02_lb_int.py Deployment Manager 템플릿

```

def GenerateConfig(context):

    backends = []
    for zone in context.properties['zones']:
        backends.append({
            'group': '${ref.' + context.properties['infra_id'] + '-master-' + zone + '-instance-group' +
            '.selfLink}'
        })

    resources = [{
        'name': context.properties['infra_id'] + '-cluster-ip',
        'type': 'compute.v1.address',
        'properties': {
            'addressType': 'INTERNAL',
            'region': context.properties['region'],
            'subnetwork': context.properties['control_subnet']
        }
    }, {
        # Refer to docs/dev/kube-apiserver-health-check.md on how to correctly setup health check
        # probe for kube-apiserver
        'name': context.properties['infra_id'] + '-api-internal-health-check',
        'type': 'compute.v1.healthCheck',
        'properties': {
            'httpsHealthCheck': {
                'port': 6443,
                'requestPath': '/readyz'
            },
            'type': "HTTPS"
        }
    }, {
        'name': context.properties['infra_id'] + '-api-internal-backend-service',
        'type': 'compute.v1.regionBackendService',
        'properties': {
            'backends': backends,
            'healthChecks': ['${ref.' + context.properties['infra_id'] + '-api-internal-health-
            check.selfLink}'],
            'loadBalancingScheme': 'INTERNAL',
            'region': context.properties['region'],
            'protocol': 'TCP',
            'timeoutSec': 120
        }
    }, {

```

```

'name': context.properties['infra_id'] + '-api-internal-forwarding-rule',
'type': 'compute.v1.forwardingRule',
'properties': {
  'backendService': '$(ref.' + context.properties['infra_id'] + '-api-internal-backend-
service.selfLink)',
  'IPAddress': '$(ref.' + context.properties['infra_id'] + '-cluster-ip.selfLink)',
  'loadBalancingScheme': 'INTERNAL',
  'ports': ['6443','22623'],
  'region': context.properties['region'],
  'subnetwork': context.properties['control_subnet']
}
}]

for zone in context.properties['zones']:
  resources.append({
    'name': context.properties['infra_id'] + '-master-' + zone + '-instance-group',
    'type': 'compute.v1.instanceGroup',
    'properties': {
      'namedPorts': [
        {
          'name': 'ignition',
          'port': 22623
        }, {
          'name': 'https',
          'port': 6443
        }
      ],
      'network': context.properties['cluster_network'],
      'zone': zone
    }
  })

return {'resources': resources}

```

외부 클러스터를 생성할 때 **02_lb_ext.py** 템플릿 외에도 이 템플릿이 필요합니다.

6.11.10. GCP에서 프라이빗 DNS 영역 생성

OpenShift Container Platform 클러스터가 사용할 프라이빗 DNS 영역을 GCP(Google Cloud Platform)에 구성해야 합니다. 이 구성 요소를 생성하는 한 가지 방법은 제공된 Deployment Manager 템플릿을 수정하는 것입니다.



참고

GCP 인프라를 생성하는 데 제공된 Deployment Manager 템플릿을 사용하지 않는 경우, 제공된 정보를 검토하고 수동으로 인프라를 생성해야 합니다. 클러스터가 올바르게 초기화되지 않은 경우, Red Hat 지원팀에 설치 로그를 제시하여 문의해야 할 수도 있습니다.

사전 요구 사항

- GCP 계정을 구성하십시오.
- 클러스터에 대한 Ignition 구성 파일을 생성하십시오.

- GCP에서 VPC 및 관련 서브넷을 생성하고 구성하십시오.

프로세스

1. 이 항목의 **프라이빗 DNS에 대한 Deployment Manager 템플릿** 섹션에서 템플릿을 복사하여 사용자 컴퓨터에 **02_dns.py**로 저장합니다. 이 템플릿에서 클러스터에 필요한 프라이빗 DNS 개체를 설명합니다.
2. **02_dns.yaml** 리소스 정의 파일을 생성합니다.

```
$ cat <<EOF >02_dns.yaml
imports:
- path: 02_dns.py

resources:
- name: cluster-dns
  type: 02_dns.py
  properties:
    infra_id: '${INFRA_ID}' ①
    cluster_domain: '${CLUSTER_NAME}.${BASE_DOMAIN}' ②
    cluster_network: '${CLUSTER_NETWORK}' ③
EOF
```

- ① **infra_id**는 추출 단계에서 가져온 **INFRA_ID** 인프라 이름입니다.
- ② **cluster_domain**은 클러스터의 도메인입니다(예: **openshift.example.com**).
- ③ **cluster_network**는 클러스터 네트워크에 대한 **selfLink** URL입니다.

3. **gcloud** CLI를 사용하여 배포를 생성합니다.

```
$ gcloud deployment-manager deployments create ${INFRA_ID}-dns --config 02_dns.yaml
```

4. Deployment Manager의 제한으로 인해 템플릿을 통해 DNS 항목이 생성되지 않으므로 수동으로 생성해야 합니다.
 - a. 내부 DNS 항목을 추가합니다.

```
$ if [ -f transaction.yaml ]; then rm transaction.yaml; fi
$ gcloud dns record-sets transaction start --zone ${INFRA_ID}-private-zone
$ gcloud dns record-sets transaction add ${CLUSTER_IP} --name
api.${CLUSTER_NAME}.${BASE_DOMAIN}. --ttl 60 --type A --zone ${INFRA_ID}-
private-zone
$ gcloud dns record-sets transaction add ${CLUSTER_IP} --name api-
int.${CLUSTER_NAME}.${BASE_DOMAIN}. --ttl 60 --type A --zone ${INFRA_ID}-
private-zone
$ gcloud dns record-sets transaction execute --zone ${INFRA_ID}-private-zone
```

- b. 외부 클러스터의 경우 외부 DNS 항목도 추가합니다.

```
$ if [ -f transaction.yaml ]; then rm transaction.yaml; fi
$ gcloud dns record-sets transaction start --zone ${BASE_DOMAIN_ZONE_NAME}
$ gcloud dns record-sets transaction add ${CLUSTER_PUBLIC_IP} --name
```

```
api.${CLUSTER_NAME}.${BASE_DOMAIN}. --ttl 60 --type A --zone
${BASE_DOMAIN_ZONE_NAME}
$ gcloud dns record-sets transaction execute --zone ${BASE_DOMAIN_ZONE_NAME}
```

6.11.10.1. 프라이빗 DNS에 대한 Deployment Manager 템플릿

다음 Deployment Manager 템플릿을 사용하여 OpenShift Container Platform 클러스터에 필요한 프라이빗 DNS를 배포할 수 있습니다.

예 6.22. 02_dns.py Deployment Manager 템플릿

```
def GenerateConfig(context):

    resources = [{
        'name': context.properties['infra_id'] + '-private-zone',
        'type': 'dns.v1.managedZone',
        'properties': {
            'description': '',
            'dnsName': context.properties['cluster_domain'] + '.',
            'visibility': 'private',
            'privateVisibilityConfig': {
                'networks': [{
                    'networkUrl': context.properties['cluster_network']
                }]
            }
        }
    }]

    return {'resources': resources}
```

6.11.11. GCP에서 방화벽 규칙 생성

OpenShift Container Platform 클러스터에서 사용할 방화벽 규칙을 GCP(Google Cloud Platform)에서 생성해야 합니다. 이러한 구성 요소를 생성하는 한 가지 방법은 제공된 Deployment Manager 템플릿을 수정하는 것입니다.



참고

GCP 인프라를 생성하는 데 제공된 Deployment Manager 템플릿을 사용하지 않는 경우, 제공된 정보를 검토하고 수동으로 인프라를 생성해야 합니다. 클러스터가 올바르게 초기화되지 않은 경우, Red Hat 지원팀에 설치 로그를 제시하여 문의해야 할 수도 있습니다.

사전 요구 사항

- GCP 계정을 구성하십시오.
- 클러스터에 대한 Ignition 구성 파일을 생성하십시오.
- GCP에서 VPC 및 관련 서브넷을 생성하고 구성하십시오.

프로세스

1. 이 항목의 **방화벽 규칙에 대한 Deployment Manager 템플릿** 섹션에서 템플릿을 복사하여 사용자 컴퓨터에 **03_firewall.py**로 저장합니다. 이 템플릿에서 클러스터에 필요한 보안 그룹을 설명합니다.
2. **03_firewall.yaml** 리소스 정의 파일을 생성합니다.

```
$ cat <<EOF >03_firewall.yaml
imports:
- path: 03_firewall.py

resources:
- name: cluster-firewall
  type: 03_firewall.py
  properties:
    allowed_external_cidr: '0.0.0.0/0' ❶
    infra_id: '${INFRA_ID}' ❷
    cluster_network: '${CLUSTER_NETWORK}' ❸
    network_cidr: '${NETWORK_CIDR}' ❹
EOF
```

- ❶ **allowed_external_cidr**은 부트스트랩 호스트에 클러스터 API 및 SSH 액세스가 가능한 CIDR 범위입니다. 내부 클러스터의 경우 이 값을 **\${NETWORK_CIDR}**로 설정합니다.
- ❷ **infra_id**는 추출 단계에서 가져온 **INFRA_ID** 인프라 이름입니다.
- ❸ **cluster_network**는 클러스터 네트워크에 대한 **selfLink** URL입니다.
- ❹ **network_cidr**은 VPC 네트워크의 CIDR입니다(예: **10.0.0.0/16**).

3. **gcloud** CLI를 사용하여 배포를 생성합니다.

```
$ gcloud deployment-manager deployments create ${INFRA_ID}-firewall --config
03_firewall.yaml
```

6.11.11.1. 방화벽 규칙에 대한 Deployment Manager 템플릿

다음 Deployment Manager 템플릿을 사용하여 OpenShift Container Platform 클러스터에 필요한 방화벽 규칙을 배포할 수 있습니다.

예 6.23. 03_firewall.py Deployment Manager 템플릿

```
def GenerateConfig(context):

    resources = [{
        'name': context.properties['infra_id'] + '-bootstrap-in-ssh',
        'type': 'compute.v1.firewall',
        'properties': {
            'network': context.properties['cluster_network'],
            'allowed': [{
                'IPProtocol': 'tcp',
                'ports': ['22']
            }],
            'sourceRanges': [context.properties['allowed_external_cidr']],
            'targetTags': [context.properties['infra_id'] + '-bootstrap']
```



```

    }
  }, {
    'name': context.properties['infra_id'] + '-api',
    'type': 'compute.v1.firewall',
    'properties': {
      'network': context.properties['cluster_network'],
      'allowed': [{
        'IPProtocol': 'tcp',
        'ports': ['6443']
      }],
      'sourceRanges': [context.properties['allowed_external_cidr']],
      'targetTags': [context.properties['infra_id'] + '-master']
    }
  }, {
    'name': context.properties['infra_id'] + '-health-checks',
    'type': 'compute.v1.firewall',
    'properties': {
      'network': context.properties['cluster_network'],
      'allowed': [{
        'IPProtocol': 'tcp',
        'ports': ['6080', '6443', '22624']
      }],
      'sourceRanges': ['35.191.0.0/16', '130.211.0.0/22', '209.85.152.0/22', '209.85.204.0/22'],
      'targetTags': [context.properties['infra_id'] + '-master']
    }
  }, {
    'name': context.properties['infra_id'] + '-etcd',
    'type': 'compute.v1.firewall',
    'properties': {
      'network': context.properties['cluster_network'],
      'allowed': [{
        'IPProtocol': 'tcp',
        'ports': ['2379-2380']
      }],
      'sourceTags': [context.properties['infra_id'] + '-master'],
      'targetTags': [context.properties['infra_id'] + '-master']
    }
  }, {
    'name': context.properties['infra_id'] + '-control-plane',
    'type': 'compute.v1.firewall',
    'properties': {
      'network': context.properties['cluster_network'],
      'allowed': [{
        'IPProtocol': 'tcp',
        'ports': ['10257']
      }],
      'sourceTags': [
        context.properties['infra_id'] + '-master',
        context.properties['infra_id'] + '-worker'
      ],
      'targetTags': [
        context.properties['infra_id'] + '-master',
        context.properties['infra_id'] + '-worker'
      ]
    }
  }, {
    'name': context.properties['infra_id'] + '-control-plane',
    'type': 'compute.v1.firewall',
    'properties': {
      'network': context.properties['cluster_network'],
      'allowed': [
        {
          'IPProtocol': 'tcp',
          'ports': ['10259']
        },
        {
          'IPProtocol': 'tcp',
          'ports': ['22623']
        }
      ],
      'sourceTags': [
        context.properties['infra_id'] + '-master',
        context.properties['infra_id'] + '-worker'
      ],
      'targetTags': [
        context.properties['infra_id'] + '-master',
        context.properties['infra_id'] + '-worker'
      ]
    }
  }
]

```

```

    'targetTags': [context.properties['infra_id'] + '-master']
  }
}, {
  'name': context.properties['infra_id'] + '-internal-network',
  'type': 'compute.v1.firewall',
  'properties': {
    'network': context.properties['cluster_network'],
    'allowed': [{
      'IPProtocol': 'icmp'
    }, {
      'IPProtocol': 'tcp',
      'ports': ['22']
    }],
    'sourceRanges': [context.properties['network_cidr']],
    'targetTags': [
      context.properties['infra_id'] + '-master',
      context.properties['infra_id'] + '-worker'
    ]
  }
}, {
  'name': context.properties['infra_id'] + '-internal-cluster',
  'type': 'compute.v1.firewall',
  'properties': {
    'network': context.properties['cluster_network'],
    'allowed': [{
      'IPProtocol': 'udp',
      'ports': ['4789', '6081']
    }, {
      'IPProtocol': 'udp',
      'ports': ['500', '4500']
    }, {
      'IPProtocol': 'esp',
    }, {
      'IPProtocol': 'tcp',
      'ports': ['9000-9999']
    }, {
      'IPProtocol': 'udp',
      'ports': ['9000-9999']
    }, {
      'IPProtocol': 'tcp',
      'ports': ['10250']
    }, {
      'IPProtocol': 'tcp',
      'ports': ['30000-32767']
    }, {
      'IPProtocol': 'udp',
      'ports': ['30000-32767']
    }],
    'sourceTags': [
      context.properties['infra_id'] + '-master',
      context.properties['infra_id'] + '-worker'
    ],
    'targetTags': [
      context.properties['infra_id'] + '-master',
      context.properties['infra_id'] + '-worker'
    ]
  }
}

```

```

    }
  }}
  return {'resources': resources}

```

6.11.12. GCP에서 IAM 역할 생성

OpenShift Container Platform 클러스터에서 사용할 IAM 역할을 GCP(Google Cloud Platform)에 생성해야 합니다. 이러한 구성 요소를 생성하는 한 가지 방법은 제공된 Deployment Manager 템플릿을 수정하는 것입니다.



참고

GCP 인프라를 생성하는 데 제공된 Deployment Manager 템플릿을 사용하지 않는 경우, 제공된 정보를 검토하고 수동으로 인프라를 생성해야 합니다. 클러스터가 올바르게 초기화되지 않은 경우, Red Hat 지원팀에 설치 로그를 제시하여 문의해야 할 수도 있습니다.

사전 요구 사항

- GCP 계정을 구성하십시오.
- 클러스터에 대한 Ignition 구성 파일을 생성하십시오.
- GCP에서 VPC 및 관련 서브넷을 생성하고 구성하십시오.

프로세스

1. 이 항목의 IAM 역할에 대한 **Deployment Manager** 템플릿 섹션에서 템플릿을 복사하여 사용자 컴퓨터에 **03_iam.py**로 저장합니다. 이 템플릿에서 클러스터에 필요한 IAM 역할을 설명합니다.
2. **03_iam.yaml** 리소스 정의 파일을 생성합니다.

```

$ cat <<EOF >03_iam.yaml
imports:
- path: 03_iam.py
resources:
- name: cluster-iam
  type: 03_iam.py
  properties:
    infra_id: '${INFRA_ID}' ❶
EOF

```

- ❶ **infra_id**는 추출 단계에서 가져온 **INFRA_ID** 인프라 이름입니다.

3. **gcloud** CLI를 사용하여 배포를 생성합니다.

```

$ gcloud deployment-manager deployments create ${INFRA_ID}-iam --config 03_iam.yaml

```

4. 마스터 서비스 계정에 대한 변수를 내보냅니다.

```

$ export MASTER_SERVICE_ACCOUNT=$(`gcloud iam service-accounts list --filter
"email~^${INFRA_ID}-m@${PROJECT_NAME}." --format json | jq -r '[0].email`)

```

5. 작업자 서비스 계정에 대한 변수를 내보냅니다.

```
$ export WORKER_SERVICE_ACCOUNT=$(gcloud iam service-accounts list --filter "email~^${INFRA_ID}-w@${PROJECT_NAME}." --format json | jq -r '.[0].email')
```

6. 컴퓨팅 머신을 호스팅하는 서브넷의 변수를 내보냅니다.

```
$ export COMPUTE_SUBNET=$(gcloud compute networks subnets describe ${INFRA_ID}-worker-subnet --region=${REGION} --format json | jq -r .selfLink)
```

7. Deployment Manager의 제한으로 인해 템플릿을 통해 정책 바인딩이 생성되지 않으므로 수동으로 생성해야 합니다.

```
$ gcloud projects add-iam-policy-binding ${PROJECT_NAME} --member "serviceAccount:${MASTER_SERVICE_ACCOUNT}" --role "roles/compute.instanceAdmin"
$ gcloud projects add-iam-policy-binding ${PROJECT_NAME} --member "serviceAccount:${MASTER_SERVICE_ACCOUNT}" --role "roles/compute.networkAdmin"
$ gcloud projects add-iam-policy-binding ${PROJECT_NAME} --member "serviceAccount:${MASTER_SERVICE_ACCOUNT}" --role "roles/compute.securityAdmin"
$ gcloud projects add-iam-policy-binding ${PROJECT_NAME} --member "serviceAccount:${MASTER_SERVICE_ACCOUNT}" --role "roles/iam.serviceAccountUser"
$ gcloud projects add-iam-policy-binding ${PROJECT_NAME} --member "serviceAccount:${MASTER_SERVICE_ACCOUNT}" --role "roles/storage.admin"

$ gcloud projects add-iam-policy-binding ${PROJECT_NAME} --member "serviceAccount:${WORKER_SERVICE_ACCOUNT}" --role "roles/compute.viewer"
$ gcloud projects add-iam-policy-binding ${PROJECT_NAME} --member "serviceAccount:${WORKER_SERVICE_ACCOUNT}" --role "roles/storage.admin"
```

8. 서비스 계정 키를 생성하여 나중에 사용할 수 있도록 로컬로 저장합니다.

```
$ gcloud iam service-accounts keys create service-account-key.json --iam-account=${MASTER_SERVICE_ACCOUNT}
```

6.11.12.1. IAM 역할에 대한 Deployment Manager 템플릿

다음 Deployment Manager 템플릿을 사용하여 OpenShift Container Platform 클러스터에 필요한 IAM 역할을 배포할 수 있습니다.

예 6.24. 03_iam.py Deployment Manager 템플릿

```
def GenerateConfig(context):
    resources = [{
        'name': context.properties['infra_id'] + '-master-node-sa',
        'type': 'iam.v1.serviceAccount',
        'properties': {
            'accountId': context.properties['infra_id'] + '-m',
            'displayName': context.properties['infra_id'] + '-master-node'
        }
    }, {
        'name': context.properties['infra_id'] + '-worker-node-sa',
        'type': 'iam.v1.serviceAccount',
```

```
'properties': {
  'accountId': context.properties['infra_id'] + '-w',
  'displayName': context.properties['infra_id'] + '-worker-node'
}
}]

return {'resources': resources}
```

6.11.13. GCP 인프라용 RHCOS 클러스터 이미지 생성

OpenShift Container Platform 노드에 유효한 GCP(Google Cloud Platform)용 RHCOS(Red Hat Enterprise Linux CoreOS) 이미지를 사용해야 합니다.

프로세스

1. [RHCOS 이미지 미리](#) 페이지에서 RHCOS 이미지를 가져옵니다.

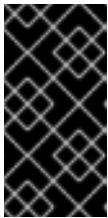

중요

RHCOS 이미지는 OpenShift Container Platform 릴리스에 따라 변경되지 않을 수 있습니다. 설치하는 OpenShift Container Platform 버전과 같거나 그 이하의 버전 중 가장 최신 버전의 이미지를 다운로드해야 합니다. 지원되는 경우 OpenShift Container Platform 버전과 일치하는 이미지 버전을 사용합니다.

rhcos-<version>-<arch>-gcp.<arch>.tar.gz 형식의 OpenShift Container Platform 버전 번호가 파일 이름에 포함되어 있습니다.

2. Google 스토리지 버킷을 생성합니다.

```
$ gsutil mb gs://<bucket_name>
```

3. RHCOS 이미지를 Google 스토리지 버킷에 업로드합니다.

```
$ gsutil cp <downloaded_image_file_path>/rhcos-<version>-x86_64-gcp.x86_64.tar.gz
gs://<bucket_name>
```

4. 업로드된 RHCOS 이미지 위치를 변수로 내보냅니다.

```
$ export IMAGE_SOURCE="gs://<bucket_name>/rhcos-<version>-x86_64-
gcp.x86_64.tar.gz"
```

5. 클러스터 이미지를 생성합니다.

```
$ gcloud compute images create "${INFRA_ID}-rhcos-image" \
--source-uri="${IMAGE_SOURCE}"
```

6.11.14. GCP에서 부트스트랩 시스템 생성

OpenShift Container Platform 클러스터 초기화 과정에서 사용할 부트스트랩 시스템을 GCP(Google Cloud Platform)에 생성해야 합니다. 이 시스템을 생성하는 한 가지 방법은 제공된 Deployment Manager 템플릿을 수정하는 것입니다.



참고

부트스트랩 시스템을 생성하는 데 제공된 Deployment Manager 템플릿을 사용하지 않는 경우, 제공된 정보를 검토하고 수동으로 인프라를 생성해야 합니다. 클러스터가 올바르게 초기화되지 않은 경우, Red Hat 지원팀에 설치 로그를 제시하여 문의해야 할 수도 있습니다.

사전 요구 사항

- GCP 계정을 구성하십시오.
- 클러스터에 대한 Ignition 구성 파일을 생성하십시오.
- GCP에서 VPC 및 관련 서브넷을 생성하고 구성하십시오.
- GCP에서 네트워킹 및 로드 밸런서를 생성하고 구성하십시오.
- 컨트롤 플레인 및 컴퓨팅 역할을 생성합니다.
- pyOpenSSL이 설치되어 있는지 확인하십시오.

프로세스

1. 이 항목의 **부트스트랩 시스템에 대한 Deployment Manager 템플릿** 섹션에서 템플릿을 복사하여 사용자 컴퓨터에 **04_bootstrap.py**로 저장합니다. 이 템플릿은 클러스터에 필요한 부트스트랩 시스템을 설명합니다.
2. 설치 프로그램에 필요한 RHCOS(Red Hat Enterprise Linux CoreOS) 이미지의 위치를 내보냅니다.

```
$ export CLUSTER_IMAGE=(`gcloud compute images describe ${INFRA_ID}-rhcos-image --format json | jq -r .selfLink`)
```

3. 버킷을 생성하고 **bootstrap.ign** 파일을 업로드합니다.

```
$ gsutil mb gs://${INFRA_ID}-bootstrap-ignition
$ gsutil cp <installation_directory>/bootstrap.ign gs://${INFRA_ID}-bootstrap-ignition/
```

4. Ignition 구성 파일에 액세스하는 데 사용할 부트스트랩 인스턴스에 대한 서명된 URL을 생성합니다. 출력에서 URL을 변수로 내보냅니다.

```
$ export BOOTSTRAP_IGN=`gsutil signurl -d 1h service-account-key.json gs://${INFRA_ID}-bootstrap-ignition/bootstrap.ign | grep "gs:" | awk '{print $5}'`
```

5. **04_bootstrap.yaml** 리소스 정의 파일을 생성합니다.

```
$ cat <<EOF >04_bootstrap.yaml
imports:
- path: 04_bootstrap.py

resources:
- name: cluster-bootstrap
  type: 04_bootstrap.py
  properties:
    infra_id: '${INFRA_ID}' 1
```

```

region: '${REGION}' 2
zone: '${ZONE_0}' 3

cluster_network: '${CLUSTER_NETWORK}' 4
control_subnet: '${CONTROL_SUBNET}' 5
image: '${CLUSTER_IMAGE}' 6
machine_type: 'n1-standard-4' 7
root_volume_size: '128' 8

bootstrap_ign: '${BOOTSTRAP_IGN}' 9
EOF

```

- 1 **infra_id**는 추출 단계에서 가져온 **INFRA_ID** 인프라 이름입니다.
- 2 **region**은 클러스터를 배포할 영역입니다(예: **us-central1**).
- 3 **zone**은 부트스트랩 인스턴스를 배포할 영역입니다(예: **us-central1-b**).
- 4 **cluster_network**는 클러스터 네트워크에 대한 **selfLink** URL입니다.
- 5 **control_subnet**은 컨트롤 서브넷에 대한 **selfLink** URL입니다.
- 6 **image**는 RHCOS 이미지에 대한 **selfLink** URL입니다.
- 7 **machine_type**은 인스턴스의 시스템 유형입니다(예: **n1-standard-4**).
- 8 **root_volume_size**는 부트스트랩 시스템의 부팅 디스크 크기입니다.
- 9 **bootstrap_ign**은 서명된 URL을 생성할 때 출력되는 URL입니다.

6. **gcloud** CLI를 사용하여 배포를 생성합니다.

```

$ gcloud deployment-manager deployments create ${INFRA_ID}-bootstrap --config
04_bootstrap.yaml

```

7. Deployment Manager의 제한으로 인해 템플릿을 통해 로드 밸런서 멤버십이 관리되지 않으므로 수동으로 부트스트랩 시스템을 추가해야 합니다.

- a. 내부 로드 밸런서 인스턴스 그룹에 부트스트랩 인스턴스를 추가합니다.

```

$ gcloud compute instance-groups unmanaged add-instances \
  ${INFRA_ID}-bootstrap-instance-group --zone=${ZONE_0} --instances=${INFRA_ID}-
bootstrap

```

- b. 내부 로드 밸런서 백엔드 서비스에 부트스트랩 인스턴스 그룹을 추가합니다.

```

$ gcloud compute backend-services add-backend \
  ${INFRA_ID}-api-internal-backend-service --region=${REGION} --instance-
group=${INFRA_ID}-bootstrap-instance-group --instance-group-zone=${ZONE_0}

```

6.11.14.1. 부트스트랩 시스템에 대한 Deployment Manager 템플릿

다음 Deployment Manager 템플릿을 사용하여 OpenShift Container Platform 클러스터에 필요한 부트스트랩 시스템을 배포할 수 있습니다.

예 6.25.04_bootstrap.py Deployment Manager 템플릿

```
def GenerateConfig(context):

    resources = [{
        'name': context.properties['infra_id'] + '-bootstrap-public-ip',
        'type': 'compute.v1.address',
        'properties': {
            'region': context.properties['region']
        }
    }, {
        'name': context.properties['infra_id'] + '-bootstrap',
        'type': 'compute.v1.instance',
        'properties': {
            'disks': [{
                'autoDelete': True,
                'boot': True,
                'initializeParams': {
                    'diskSizeGb': context.properties['root_volume_size'],
                    'sourceImage': context.properties['image']
                }
            }],
            'machineType': 'zones/' + context.properties['zone'] + '/machineTypes/' +
context.properties['machine_type'],
            'metadata': {
                'items': [{
                    'key': 'user-data',
                    'value': '{"ignition":{"config":{"replace":{"source":"' + context.properties['bootstrap_ign']
+ '"},"version":"3.1.0"}}}',
                ]
            }],
            'networkInterfaces': [{
                'subnetwork': context.properties['control_subnet'],
                'accessConfigs': [{
                    'natIP': '$(ref.' + context.properties['infra_id'] + '-bootstrap-public-ip.address)'
                }
            ]
        }],
        'tags': {
            'items': [
                context.properties['infra_id'] + '-master',
                context.properties['infra_id'] + '-bootstrap'
            ]
        },
        'zone': context.properties['zone']
    }
    ], {
        'name': context.properties['infra_id'] + '-bootstrap-instance-group',
        'type': 'compute.v1.instanceGroup',
        'properties': {
            'namedPorts': [
                {
                    'name': 'ignition',
                    'port': 22623
                }
            ]
        }
    }
}
```



```

    }, {
      'name': 'https',
      'port': 6443
    }
  ],
  'network': context.properties['cluster_network'],
  'zone': context.properties['zone']
}
]]

return {'resources': resources}

```

6.11.15. GCP에 컨트롤 플레인 시스템 생성

클러스터에서 사용할 컨트롤 플레인 시스템을 GCP(Google Cloud Platform)에 생성해야 합니다. 이러한 시스템을 생성하는 한 가지 방법은 제공된 Deployment Manager 템플릿을 수정하는 것입니다.



참고

컨트롤 플레인 시스템을 생성하는 데 제공된 Deployment Manager 템플릿을 사용하지 않는 경우, 제공된 정보를 검토하고 수동으로 인프라를 생성해야 합니다. 클러스터가 올바르게 초기화되지 않은 경우, Red Hat 지원팀에 설치 로그를 제시하여 문의해야 할 수도 있습니다.

사전 요구 사항

- GCP 계정을 구성하십시오.
- 클러스터에 대한 Ignition 구성 파일을 생성하십시오.
- GCP에서 VPC 및 관련 서브넷을 생성하고 구성하십시오.
- GCP에서 네트워킹 및 로드 밸런서를 생성하고 구성하십시오.
- 컨트롤 플레인 및 컴퓨팅 역할을 생성합니다.
- 부트스트랩 시스템을 생성합니다.

프로세스

1. 이 항목의 **컨트롤 플레인 시스템에 대한 Deployment Manager 템플릿** 섹션에서 템플릿을 복사하여 사용자 컴퓨터에 **05_control_plane.py**로 저장합니다. 이 템플릿은 클러스터에 필요한 컨트롤 플레인 시스템을 설명합니다.
2. 리소스 정의에 필요한 다음 변수를 내보냅니다.

```
$ export MASTER_IGNITION=`cat <installation_directory>/master.ign`
```

3. **05_control_plane.yaml** 리소스 정의 파일을 생성합니다.

```
$ cat <<EOF >05_control_plane.yaml
imports:
- path: 05_control_plane.py
```

```

resources:
- name: cluster-control-plane
  type: 05_control_plane.py
  properties:
    infra_id: '${INFRA_ID}' ❶
    zones: ❷
    - '${ZONE_0}'
    - '${ZONE_1}'
    - '${ZONE_2}'

    control_subnet: '${CONTROL_SUBNET}' ❸
    image: '${CLUSTER_IMAGE}' ❹
    machine_type: 'n1-standard-4' ❺
    root_volume_size: '128'
    service_account_email: '${MASTER_SERVICE_ACCOUNT}' ❻

    ignition: '${MASTER_IGNITION}' ❼
EOF

```

- ❶ **infra_id**는 추출 단계에서 가져온 **INFRA_ID** 인프라 이름입니다.
- ❷ **zones**은 컨트롤 플레인 인스턴스를 배포할 영역입니다(예: **us-central1-a**, **us-central1-b**, **us-central1-c**).
- ❸ **control_subnet**은 컨트롤 서브넷에 대한 **selfLink** URL입니다.
- ❹ **image**는 RHCOS 이미지에 대한 **selfLink** URL입니다.
- ❺ **machine_type**은 인스턴스의 시스템 유형입니다(예: **n1-standard-4**).
- ❻ **service_account_email**은 사용자가 생성한 마스터 서비스 계정의 이메일 주소입니다.
- ❼ **ignition**은 **master.ign** 파일의 내용입니다.

4. gcloud CLI를 사용하여 배포를 생성합니다.

```
$ gcloud deployment-manager deployments create ${INFRA_ID}-control-plane --config
05_control_plane.yaml
```

5. Deployment Manager의 제한으로 인해 템플릿을 통해 로드 밸런서 멤버십이 관리되지 않으므로 수동으로 컨트롤 플레인 시스템을 추가해야 합니다.

- 다음 명령을 실행하여 적절한 인스턴스 그룹에 컨트롤 플레인 머신을 추가합니다.

```

$ gcloud compute instance-groups unmanaged add-instances ${INFRA_ID}-master-
${ZONE_0}-instance-group --zone=${ZONE_0} --instances=${INFRA_ID}-master-0
$ gcloud compute instance-groups unmanaged add-instances ${INFRA_ID}-master-
${ZONE_1}-instance-group --zone=${ZONE_1} --instances=${INFRA_ID}-master-1
$ gcloud compute instance-groups unmanaged add-instances ${INFRA_ID}-master-
${ZONE_2}-instance-group --zone=${ZONE_2} --instances=${INFRA_ID}-master-2

```

- 외부 클러스터의 경우 다음 명령을 실행하여 대상 풀에 컨트롤 플레인 머신을 추가해야 합니다.

```
$ gcloud compute target-pools add-instances ${INFRA_ID}-api-target-pool --instances-zone="${ZONE_0}" --instances=${INFRA_ID}-master-0
$ gcloud compute target-pools add-instances ${INFRA_ID}-api-target-pool --instances-zone="${ZONE_1}" --instances=${INFRA_ID}-master-1
$ gcloud compute target-pools add-instances ${INFRA_ID}-api-target-pool --instances-zone="${ZONE_2}" --instances=${INFRA_ID}-master-2
```

6.11.15.1. 컨트롤 플레인 시스템에 대한 Deployment Manager 템플릿

다음 Deployment Manager 템플릿을 사용하여 OpenShift Container Platform 클러스터에 필요한 컨트롤 플레인 시스템을 배포할 수 있습니다.

예 6.26. 05_control_plane.py Deployment Manager 템플릿

```
def GenerateConfig(context):

    resources = [{
        'name': context.properties['infra_id'] + '-master-0',
        'type': 'compute.v1.instance',
        'properties': {
            'disks': [{
                'autoDelete': True,
                'boot': True,
                'initializeParams': {
                    'diskSizeGb': context.properties['root_volume_size'],
                    'diskType': 'zones/' + context.properties['zones'][0] + '/diskTypes/pd-ssd',
                    'sourceImage': context.properties['image']
                }
            }
        ],
        'machineType': 'zones/' + context.properties['zones'][0] + '/machineTypes/' +
context.properties['machine_type'],
        'metadata': {
            'items': [{
                'key': 'user-data',
                'value': context.properties['ignition']
            }
        ]
    },
        'networkInterfaces': [{
            'subnetwork': context.properties['control_subnet']
        }],
        'serviceAccounts': [{
            'email': context.properties['service_account_email'],
            'scopes': ['https://www.googleapis.com/auth/cloud-platform']
        }],
        'tags': {
            'items': [
                context.properties['infra_id'] + '-master',
            ]
        },
        'zone': context.properties['zones'][0]
    }
    ], {
        'name': context.properties['infra_id'] + '-master-1',
        'type': 'compute.v1.instance',
        'properties': {
```

```

'disks': [{
  'autoDelete': True,
  'boot': True,
  'initializeParams': {
    'diskSizeGb': context.properties['root_volume_size'],
    'diskType': 'zones/' + context.properties['zones'][1] + '/diskTypes/pd-ssd',
    'sourceImage': context.properties['image']
  }
}],
'machineType': 'zones/' + context.properties['zones'][1] + '/machineTypes/' +
context.properties['machine_type'],
'metadata': {
  'items': [{
    'key': 'user-data',
    'value': context.properties['ignition']
  }]
},
'networkInterfaces': [{
  'subnetwork': context.properties['control_subnet']
}],
'serviceAccounts': [{
  'email': context.properties['service_account_email'],
  'scopes': ['https://www.googleapis.com/auth/cloud-platform']
}],
'tags': {
  'items': [
    context.properties['infra_id'] + '-master',
  ]
},
'zone': context.properties['zones'][1]
}
}, {
'name': context.properties['infra_id'] + '-master-2',
'type': 'compute.v1.instance',
'properties': {
'disks': [{
  'autoDelete': True,
  'boot': True,
  'initializeParams': {
    'diskSizeGb': context.properties['root_volume_size'],
    'diskType': 'zones/' + context.properties['zones'][2] + '/diskTypes/pd-ssd',
    'sourceImage': context.properties['image']
  }
}],
'machineType': 'zones/' + context.properties['zones'][2] + '/machineTypes/' +
context.properties['machine_type'],
'metadata': {
  'items': [{
    'key': 'user-data',
    'value': context.properties['ignition']
  }]
},
'networkInterfaces': [{
  'subnetwork': context.properties['control_subnet']
}],
'serviceAccounts': [{

```

```

        'email': context.properties['service_account_email'],
        'scopes': ['https://www.googleapis.com/auth/cloud-platform']
    }},
    'tags': {
        'items': [
            context.properties['infra_id'] + '-master',
        ]
    },
    'zone': context.properties['zones'][2]
}
}
}

return {'resources': resources}

```

6.11.16. 부트스트랩이 완료되길 기다렸다가 GCP에서 부트스트랩 리소스를 제거합니다.

GCP(Google Cloud Platform)에 필요한 인프라를 모두 생성한 후 설치 프로그램에 의해 생성된 Ignition 구성 파일을 사용하여 프로비저닝한 시스템에서 부트스트랩 프로세스가 완료될 때까지 기다립니다.

사전 요구 사항

- GCP 계정을 구성하십시오.
- 클러스터에 대한 Ignition 구성 파일을 생성하십시오.
- GCP에서 VPC 및 관련 서브넷을 생성하고 구성하십시오.
- GCP에서 네트워킹 및 로드 밸런서를 생성하고 구성하십시오.
- 컨트롤 플레인 및 컴퓨팅 역할을 생성합니다.
- 부트스트랩 시스템을 생성합니다.
- 컨트롤 플레인 시스템을 생성합니다.

프로세스

1. 설치 프로그램이 포함된 디렉터리로 변경하고 다음 명령을 실행합니다.

```
$ ./openshift-install wait-for bootstrap-complete --dir <installation_directory> \ 1
--log-level info 2
```

1 <installation_directory>는 설치 파일을 저장한 디렉터리의 경로를 지정합니다.

2 다른 설치 세부 사항을 보려면 **info** 대신 **warn**, **debug** 또는 **error**를 지정합니다.

FATAL 경고 없이 명령이 종료되면 프로덕션 컨트롤 플레인이 초기화된 것입니다.

2. 부트스트랩 리소스를 삭제합니다.

```
$ gcloud compute backend-services remove-backend ${INFRA_ID}-api-internal-backend-
service --region=${REGION} --instance-group=${INFRA_ID}-bootstrap-instance-group --
instance-group-zone=${ZONE_0}
```

```
$ gsutil rm gs://{INFRA_ID}-bootstrap-ignition/bootstrap.ign
$ gsutil rb gs://{INFRA_ID}-bootstrap-ignition
$ gcloud deployment-manager deployments delete ${INFRA_ID}-bootstrap
```

6.11.17. GCP에 추가 작업자 시스템 생성

개별 인스턴스를 따로 시작하거나 자동 확장 그룹과 같은 클러스터 외부의 자동화된 프로세스를 통해 클러스터에서 사용할 작업자 시스템을 GCP(Google Cloud Platform)에 생성할 수 있습니다. OpenShift Container Platform의 기본 제공 클러스터 확장 메커니즘과 시스템 API를 활용할 수도 있습니다.

예에서는 Deployment Manager 템플릿을 사용하여 인스턴스 하나를 수동으로 시작합니다. 파일에 **06_worker.py** 유형의 추가 리소스를 포함시켜 추가 인스턴스를 시작할 수 있습니다.

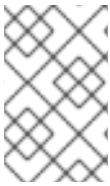

참고

작업자 시스템을 생성하는 데 제공된 Deployment Manager 템플릿을 사용하지 않는 경우, 제공된 정보를 검토하고 수동으로 인프라를 생성해야 합니다. 클러스터가 올바르게 초기화되지 않은 경우, Red Hat 지원팀에 설치 로그를 제시하여 문의해야 할 수도 있습니다.

사전 요구 사항

- GCP 계정을 구성하십시오.
- 클러스터에 대한 Ignition 구성 파일을 생성하십시오.
- GCP에서 VPC 및 관련 서브넷을 생성하고 구성하십시오.
- GCP에서 네트워킹 및 로드 밸런서를 생성하고 구성하십시오.
- 컨트롤 플레인 및 컴퓨팅 역할을 생성합니다.
- 부트스트랩 시스템을 생성합니다.
- 컨트롤 플레인 시스템을 생성합니다.

프로세스

1. 이 항목의 **작업자 시스템에 대한 Deployment Manager 템플릿** 섹션에서 템플릿을 복사하여 사용자 컴퓨터에 **06_worker.py**로 저장합니다. 이 템플릿에서 클러스터에 필요한 작업자 시스템을 설명합니다.
2. 리소스 정의가 사용하는 변수를 내보냅니다.
 - a. 컴퓨팅 시스템을 호스팅하는 서브넷을 내보냅니다.

```
$ export COMPUTE_SUBNET=$(gcloud compute networks subnets describe
${INFRA_ID}-worker-subnet --region=${REGION} --format json | jq -r '.selfLink')
```

- b. 서비스 계정의 이메일 주소를 내보냅니다.

```
$ export WORKER_SERVICE_ACCOUNT=$(gcloud iam service-accounts list --filter
"email~^${INFRA_ID}-w@${PROJECT_NAME}." --format json | jq -r '[0].email')
```

- c. 컴퓨팅 시스템 Ignition 구성 파일의 위치를 내보냅니다.

```
$ export WORKER_IGNITION=`cat <installation_directory>/worker.ign`
```

3. 06_worker.yaml 리소스 정의 파일을 생성합니다.

```
$ cat <<EOF >06_worker.yaml
imports:
- path: 06_worker.py

resources:
- name: 'worker-0' ①
  type: 06_worker.py
  properties:
    infra_id: '${INFRA_ID}' ②
    zone: '${ZONE_0}' ③
    compute_subnet: '${COMPUTE_SUBNET}' ④
    image: '${CLUSTER_IMAGE}' ⑤
    machine_type: 'n1-standard-4' ⑥
    root_volume_size: '128'
    service_account_email: '${WORKER_SERVICE_ACCOUNT}' ⑦
    ignition: '${WORKER_IGNITION}' ⑧
- name: 'worker-1'
  type: 06_worker.py
  properties:
    infra_id: '${INFRA_ID}' ⑨
    zone: '${ZONE_1}' ⑩
    compute_subnet: '${COMPUTE_SUBNET}' ⑪
    image: '${CLUSTER_IMAGE}' ⑫
    machine_type: 'n1-standard-4' ⑬
    root_volume_size: '128'
    service_account_email: '${WORKER_SERVICE_ACCOUNT}' ⑭
    ignition: '${WORKER_IGNITION}' ⑮
EOF
```

- ① **name**은 작업자 머신의 이름입니다(예: **worker-0**).
- ② ⑨ **infra_id**는 추출 단계에서 가져온 **INFRA_ID** 인프라 이름입니다.
- ③ ⑩ **zone**은 작업자 시스템을 배포할 영역입니다(예: **us-central1-a**).
- ④ ⑪ **compute_subnet**은 컴퓨팅 서브넷에 대한 **selfLink** URL입니다.
- ⑤ ⑫ **image**는 RHCOS 이미지에 대한 **selfLink** URL입니다.
- ⑥ ⑬ **machine_type**은 인스턴스의 시스템 유형입니다(예: **n1-standard-4**).
- ⑦ ⑭ **service_account_email**은 사용자가 생성한 작업자 서비스 계정의 이메일 주소입니다.
- ⑧ ⑮ **ignition**은 **worker.ign** 파일의 내용입니다.

4. 선택 사항: 추가 인스턴스를 시작하려면 06_worker.yaml 리소스 정의 파일에 06_worker.py 유형의 추가 리소스를 포함합니다.

5. **gcloud** CLI를 사용하여 배포를 생성합니다.

```
$ gcloud deployment-manager deployments create ${INFRA_ID}-worker --config
06_worker.yaml
```

6.11.17.1. 작업자 시스템에 대한 Deployment Manager 템플릿

다음 Deployment Manager 템플릿을 사용하여 OpenShift Container Platform 클러스터에 필요한 작업자 시스템을 배포할 수 있습니다.

예 6.27. 06_worker.py Deployment Manager 템플릿

```
def GenerateConfig(context):

    resources = [{
        'name': context.properties['infra_id'] + '-' + context.env['name'],
        'type': 'compute.v1.instance',
        'properties': {
            'disks': [{
                'autoDelete': True,
                'boot': True,
                'initializeParams': {
                    'diskSizeGb': context.properties['root_volume_size'],
                    'sourceImage': context.properties['image']
                }
            }],
            'machineType': 'zones/' + context.properties['zone'] + '/machineTypes/' +
context.properties['machine_type'],
            'metadata': {
                'items': [{
                    'key': 'user-data',
                    'value': context.properties['ignition']
                }]
            },
            'networkInterfaces': [{
                'subnetwork': context.properties['compute_subnet']
            }],
            'serviceAccounts': [{
                'email': context.properties['service_account_email'],
                'scopes': ['https://www.googleapis.com/auth/cloud-platform']
            }],
            'tags': {
                'items': [
                    context.properties['infra_id'] + '-worker',
                ]
            },
            'zone': context.properties['zone']
        }
    ]

    return {'resources': resources}
```

6.11.18. CLI를 사용하여 클러스터에 로그인

클러스터 **kubeconfig** 파일을 내보내서 기본 시스템 사용자로 클러스터에 로그인할 수 있습니다.

kubeconfig 파일에는 CLI에서 올바른 클러스터 및 API 서버에 클라이언트를 연결하는 데 사용하는 클러스터에 대한 정보가 포함되어 있습니다. 이 파일은 클러스터별로 고유하며 OpenShift Container Platform 설치 과정에서 생성됩니다.

사전 요구 사항

- OpenShift Container Platform 클러스터를 배포했습니다.
- **oc** CLI를 설치했습니다.

프로세스

1. **kubeadmin** 인증 정보를 내보냅니다.

```
$ export KUBECONFIG=<installation_directory>/auth/kubeconfig 1
```

1 <installation_directory>는 설치 파일을 저장한 디렉터리의 경로를 지정합니다.

2. 내보낸 구성을 사용하여 **oc** 명령을 성공적으로 실행할 수 있는지 확인합니다.

```
$ oc whoami
```

출력 예

```
system:admin
```

6.11.19. 기본 OperatorHub 소스 비활성화

Red Hat 및 커뮤니티 프로젝트에서 제공하는 콘텐츠를 소싱하는 Operator 카탈로그는 OpenShift Container Platform을 설치하는 동안 기본적으로 OperatorHub용으로 구성됩니다. 제한된 네트워크 환경에서는 클러스터 관리자로서 기본 카탈로그를 비활성화해야 합니다.

프로세스

- **OperatorHub** 오브젝트에 **disableAllDefaultSources: true**를 추가하여 기본 카탈로그의 소스를 비활성화합니다.

```
$ oc patch OperatorHub cluster --type json \
  -p [{"op": "add", "path": "/spec/disableAllDefaultSources", "value": true}]
```

작은 정보

또는 웹 콘솔을 사용하여 카탈로그 소스를 관리할 수 있습니다. 관리자 → 클러스터 설정 → 글로벌 구성 → OperatorHub 페이지에서 개별 소스를 생성, 삭제, 비활성화, 활성화할 수 있는 소스 탭을 클릭합니다.

6.11.20. 머신의 인증서 서명 요청 승인

클러스터에 시스템을 추가하면 추가한 시스템별로 보류 중인 인증서 서명 요청(CSR)이 두 개씩 생성됩니다. 이러한 CSR이 승인되었는지 확인해야 하며, 필요한 경우 이를 직접 승인해야 합니다. 클라이언트 요청을 먼저 승인한 다음 서버 요청을 승인해야 합니다.

사전 요구 사항

- 클러스터에 시스템을 추가했습니다.

프로세스

1. 클러스터가 시스템을 인식하는지 확인합니다.

```
$ oc get nodes
```

출력 예

NAME	STATUS	ROLES	AGE	VERSION
master-0	Ready	master	63m	v1.20.0
master-1	Ready	master	63m	v1.20.0
master-2	Ready	master	64m	v1.20.0

출력에 생성된 모든 시스템이 나열됩니다.



참고

이전 출력에는 일부 CSR이 승인될 때까지 컴퓨팅 노드(작업자 노드라고도 함)가 포함되지 않을 수 있습니다.

2. 보류 중인 CSR을 검토하고 클러스터에 추가한 각 시스템에 대해 **Pending** 또는 **Approved** 상태의 클라이언트 및 서버 요청이 표시되는지 확인합니다.

```
$ oc get csr
```

출력 예

NAME	AGE	REQUESTOR	CONDITION
csr-8b2br	15m	system:serviceaccount:openshift-machine-config-operator:node-bootstrapper	Pending
csr-8vnps	15m	system:serviceaccount:openshift-machine-config-operator:node-bootstrapper	Pending
...			

예에서는 두 시스템이 클러스터에 참여하고 있습니다. 목록에는 승인된 CSR이 더 많이 나타날 수도 있습니다.

3. CSR이 승인되지 않은 경우, 추가된 시스템에 대한 모든 보류 중인 CSR이 **Pending** 상태로 전환된 후 클러스터 시스템의 CSR을 승인합니다.



참고

CSR은 교체 주기가 자동으로 만료되므로 클러스터에 시스템을 추가한 후 1시간 이내에 CSR을 승인하십시오. 한 시간 내에 승인하지 않으면 인증서가 교체되고 각 노드에 대해 두 개 이상의 인증서가 표시됩니다. 이러한 인증서를 모두 승인해야 합니다. 클라이언트 CSR이 승인되면 Kubelet은 인증서에 대한 보조 CSR을 생성하므로 수동 승인이 필요합니다. 그러면 Kubelet에서 동일한 매개변수를 사용하여 새 인증서를 요청하는 경우 인증서 갱신 요청은 **machine-approver**에 의해 자동으로 승인됩니다.

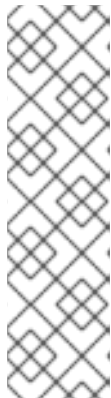

참고

베어 메탈 및 기타 사용자 프로비저닝 인프라와 같이 머신 API를 사용하도록 활성화되지 않는 플랫폼에서 실행되는 클러스터의 경우 CSR(Kubelet service Certificate Request)을 자동으로 승인하는 방법을 구현해야 합니다. 요청이 승인되지 않으면 API 서버가 kubelet에 연결될 때 서비스 인증서가 필요하므로 **oc exec, oc rsh, oc logs** 명령을 성공적으로 수행할 수 없습니다. Kubelet 엔드 포인트에 연결하는 모든 작업을 수행하려면 이 인증서 승인이 필요합니다. 이 방법은 새 CSR을 감시하고 CSR이 **system:node** 또는 **system:admin** 그룹의 **node-bootstrap** 서비스 계정에 의해 제출되었는지 확인하고 노드의 ID를 확인합니다.

- 개별적으로 승인하려면 유효한 CSR 각각에 대해 다음 명령을 실행하십시오.

```
$ oc adm certificate approve <csr_name> 1
```

- 1** <csr_name>은 현재 CSR 목록에 있는 CSR의 이름입니다.

- 보류 중인 CSR을 모두 승인하려면 다음 명령을 실행하십시오.

```
$ oc get csr -o go-template='{{range .items}}{{if not .status}}{{.metadata.name}}{\n"}\n{{end}}' | xargs --no-run-if-empty oc adm certificate approve
```



참고

일부 Operator는 일부 CSR이 승인될 때까지 사용할 수 없습니다.

4. 이제 클라이언트 요청이 승인되었으므로 클러스터에 추가한 각 머신의 서버 요청을 검토해야 합니다.

```
$ oc get csr
```

출력 예

```
NAME      AGE   REQUESTOR                                     CONDITION
csr-bfd72 5m26s system:node:ip-10-0-50-126.us-east-2.compute.internal
Pending
csr-c57lv 5m26s system:node:ip-10-0-95-157.us-east-2.compute.internal
Pending
...
```

5. 나머지 CSR이 승인되지 않고 **Pending** 상태인 경우 클러스터 머신의 CSR을 승인합니다.

- 개별적으로 승인하려면 유효한 CSR 각각에 대해 다음 명령을 실행하십시오.

```
$ oc adm certificate approve <csr_name> 1
```

- 1** <csr_name>은 현재 CSR 목록에 있는 CSR의 이름입니다.

- 보류 중인 CSR을 모두 승인하려면 다음 명령을 실행하십시오.

```
$ oc get csr -o go-template='{{range .items}}{{if not .status}}{{.metadata.name}}{\n"}\n{{end}}\n{{end}}' | xargs oc adm certificate approve
```

6. 모든 클라이언트 및 서버 CSR이 승인된 후 머신은 **Ready** 상태가 됩니다. 다음 명령을 실행하여 확인합니다.

```
$ oc get nodes
```

출력 예

NAME	STATUS	ROLES	AGE	VERSION
master-0	Ready	master	73m	v1.20.0
master-1	Ready	master	73m	v1.20.0
master-2	Ready	master	74m	v1.20.0
worker-0	Ready	worker	11m	v1.20.0
worker-1	Ready	worker	11m	v1.20.0

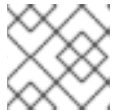

참고

머신이 **Ready** 상태로 전환하는 데 서버 CSR의 승인 후 몇 분이 걸릴 수 있습니다.

추가 정보

- CSR에 대한 자세한 내용은 [인증서 서명 요청](#) 을 참조하십시오.

6.11.21. 선택 사항: 인그레스 DNS 레코드 추가

Kubernetes 매니페스트를 생성하고 Ignition 구성을 생성할 때 DNS 영역 구성을 제거한 경우, 인그레스 로드 밸런서를 가리키는 DNS 레코드를 수동으로 생성해야 합니다. 와일드카드 ***.apps.{baseDomain}**. 또는 특정 레코드를 생성할 수 있습니다. 사용자 요구사항에 따라 A, CNAME 및 기타 레코드를 사용할 수 있습니다.

사전 요구 사항

- GCP 계정을 구성하십시오.
- Kubernetes 매니페스트를 생성하고 Ignition 구성을 생성할 때 DNS 영역 구성을 제거하십시오.
- GCP에서 VPC 및 관련 서브넷을 생성하고 구성하십시오.
- GCP에서 네트워킹 및 로드 밸런서를 생성하고 구성하십시오.
- 컨트롤 플레인 및 컴퓨팅 역할을 생성합니다.
- 부트스트랩 시스템을 생성합니다.
- 컨트롤 플레인 시스템을 생성합니다.
- 작업자 시스템을 생성합니다.

프로세스

1. 인그레스 라우터가 로드 밸런서를 생성하고 **EXTERNAL-IP** 필드를 채울 때까지 기다립니다.

```
$ oc -n openshift-ingress get service router-default
```

출력 예

```
NAME          TYPE          CLUSTER-IP    EXTERNAL-IP    PORT(S)          AGE
router-default LoadBalancer 172.30.18.154 35.233.157.184 80:32288/TCP,443:31215/TCP 98
```

2. 영역에 A 레코드를 추가합니다.

- A 레코드를 사용하려면,
 - i. 라우터 IP 주소에 대한 변수를 내보냅니다.

```
$ export ROUTER_IP=`oc -n openshift-ingress get service router-default --no-headers | awk '{print $4}'`
```

ii. 프라이빗 영역에 A 레코드를 추가합니다.

```
$ if [ -f transaction.yaml ]; then rm transaction.yaml; fi
$ gcloud dns record-sets transaction start --zone ${INFRA_ID}-private-zone
$ gcloud dns record-sets transaction add ${ROUTER_IP} --name
\*.apps.${CLUSTER_NAME}.${BASE_DOMAIN}. --ttl 300 --type A --zone
${INFRA_ID}-private-zone
$ gcloud dns record-sets transaction execute --zone ${INFRA_ID}-private-zone
```

iii. 외부 클러스터의 경우 퍼블릭 영역에 A 레코드를 추가합니다.

```
$ if [ -f transaction.yaml ]; then rm transaction.yaml; fi
$ gcloud dns record-sets transaction start --zone ${BASE_DOMAIN_ZONE_NAME}
$ gcloud dns record-sets transaction add ${ROUTER_IP} --name
\*.apps.${CLUSTER_NAME}.${BASE_DOMAIN}. --ttl 300 --type A --zone
${BASE_DOMAIN_ZONE_NAME}
$ gcloud dns record-sets transaction execute --zone
${BASE_DOMAIN_ZONE_NAME}
```

- 와일드카드를 사용하지 않고 명시적 도메인을 추가하려면 클러스터의 현재 경로에 대한 항목을 생성합니다.

```
$ oc get --all-namespaces -o jsonpath='{range .items[*]}{range .status.ingress[*]}{.host}\n\n'} routes
```

출력 예

```
oauth-openshift.apps.your.cluster.domain.example.com
console-openshift-console.apps.your.cluster.domain.example.com
downloads-openshift-console.apps.your.cluster.domain.example.com
alertmanager-main-openshift-monitoring.apps.your.cluster.domain.example.com
grafana-openshift-monitoring.apps.your.cluster.domain.example.com
prometheus-k8s-openshift-monitoring.apps.your.cluster.domain.example.com
```

6.11.22. 사용자 프로비저닝 인프라에서 GCP 설치 완료

GCP(Google Cloud Platform) 사용자 프로비저닝 인프라에서 OpenShift Container Platform 설치를 시작한 후 클러스터가 준비를 마칠 때까지 클러스터 이벤트를 모니터링할 수 있습니다.

사전 요구 사항

- 사용자 프로비저닝 GCP 인프라에 OpenShift Container Platform 클러스터용 부트스트랩 시스템을 배포하십시오.
- **oc** CLI를 설치하고 로그인하십시오.

프로세스

1. 클러스터 설치를 완료합니다.

```
$ ./openshift-install --dir <installation_directory> wait-for install-complete 1
```

출력 예

```
INFO Waiting up to 30m0s for the cluster to initialize...
```

1 <installation_directory>는 설치 파일을 저장한 디렉터리의 경로를 지정합니다.



중요

- 설치 프로그램에서 생성하는 Ignition 구성 파일에 24시간 후에 만료되는 인증서가 포함되어 있습니다. 이 인증서는 그 후에 갱신됩니다. 인증서를 갱신하기 전에 클러스터가 종료되고 24시간이 지난 후에 클러스터가 다시 시작되면 클러스터는 만료된 인증서를 자동으로 복구합니다. 예외적으로 kubelet 인증서를 복구하려면 대기 중인 **node-bootstrapper** 인증서 서명 요청(CSR)을 수동으로 승인해야 합니다. 자세한 내용은 *Recovering from expired control plane certificates* 문서를 참조하십시오.
- 클러스터를 설치한 후 24시간에서 22시간까지의 인증서가 교체되기 때문에 생성된 후 12시간 이내에 Ignition 구성 파일을 사용하는 것이 좋습니다. 12시간 이내에 Ignition 구성 파일을 사용하면 설치 중에 인증서 업데이트가 실행되는 경우 설치 실패를 방지할 수 있습니다.

2. 클러스터의 실행 상태를 관찰합니다.

- a. 다음 명령을 실행하여 현재 클러스터 버전과 상태를 확인합니다.

```
$ oc get clusterversion
```

출력 예

```
NAME      VERSION  AVAILABLE  PROGRESSING  SINCE   STATUS
version   False    True       24m         Working towards 4.5.4: 99% complete
```

- b. 다음 명령을 실행하여 컨트롤 플레인에서 관리되는 운영자를 CVO(Cluster Version Operator)별로 확인합니다.

```
$ oc get clusteroperators
```

출력 예

NAME	VERSION	AVAILABLE	PROGRESSING	DEGRADED	SINCE
authentication	4.5.4	True	False	False	7m56s
cloud-credential	4.5.4	True	False	False	31m
cluster-autoscaler	4.5.4	True	False	False	16m
console	4.5.4	True	False	False	10m
csi-snapshot-controller	4.5.4	True	False	False	16m
dns	4.5.4	True	False	False	22m
etcd	4.5.4	False	False	False	25s
image-registry	4.5.4	True	False	False	16m
ingress	4.5.4	True	False	False	16m
insights	4.5.4	True	False	False	17m
kube-apiserver	4.5.4	True	False	False	19m
kube-controller-manager	4.5.4	True	False	False	20m
kube-scheduler	4.5.4	True	False	False	20m
kube-storage-version-migrator	4.5.4	True	False	False	16m
machine-api	4.5.4	True	False	False	22m
machine-config	4.5.4	True	False	False	22m
marketplace	4.5.4	True	False	False	16m
monitoring	4.5.4	True	False	False	10m
network	4.5.4	True	False	False	23m
node-tuning	4.5.4	True	False	False	23m
openshift-apiserver	4.5.4	True	False	False	17m
openshift-controller-manager	4.5.4	True	False	False	15m
openshift-samples	4.5.4	True	False	False	16m
operator-lifecycle-manager	4.5.4	True	False	False	22m
operator-lifecycle-manager-catalog	4.5.4	True	False	False	22m
operator-lifecycle-manager-packageserver	4.5.4	True	False	False	18m
service-ca	4.5.4	True	False	False	23m
service-catalog-apiserver	4.5.4	True	False	False	23m
service-catalog-controller-manager	4.5.4	True	False	False	23m
storage	4.5.4	True	False	False	17m

- c. 다음 명령어를 실행하여 클러스터 Pod를 확인합니다.

```
$ oc get pods --all-namespaces
```

출력 예

NAMESPACE	READY	STATUS	RESTARTS	AGE	NAME
kube-system					etcd-member-ip-10-0-3-111.us-east-
2.compute.internal			1/1	Running	0 35m
kube-system					etcd-member-ip-10-0-3-239.us-east-
2.compute.internal			1/1	Running	0 37m
kube-system					etcd-member-ip-10-0-3-24.us-east-
2.compute.internal			1/1	Running	0 35m
openshift-apiserver-operator					openshift-apiserver-operator-6d6674f4f4-
h7t2t			1/1	Running	1 37m
openshift-apiserver					apiserver-fm48r
1/1	Running	0		30m	
openshift-apiserver					apiserver-fxkvv
1/1	Running	0		29m	

```

openshift-apiserver                               apiserver-q85nm
1/1      Running  0      29m
...
openshift-service-ca-operator                     openshift-service-ca-operator-66ff6dc6cd-
9r257                                             1/1      Running  0      37m
openshift-service-ca                              apiservice-cabundle-injector-695b6bcbc-cl5hm
1/1      Running  0      35m
openshift-service-ca                              configmap-cabundle-injector-8498544d7-
25qn6                                             1/1      Running  0      35m
openshift-service-ca                              service-serving-cert-signer-6445fc9c6-wqdqn
1/1      Running  0      35m
openshift-service-catalog-apiserver-operator      openshift-service-catalog-apiserver-
operator-549f44668b-b5q2w                       1/1      Running  0      32m
openshift-service-catalog-controller-manager-operator
operator-b78cr2lnm                               1/1      Running  0      31m

```

현재 클러스터 버전이 **AVAILABLE**이면 설치가 완료된 것입니다.

6.11.23. OpenShift Container Platform의 Telemetry 액세스

OpenShift Container Platform 4.7에서 클러스터 상태 및 업데이트 성공에 대한 메트릭을 제공하기 위해 기본적으로 실행되는 Telemetry 서비스에는 인터넷 액세스가 필요합니다. 클러스터가 인터넷에 연결되어 있으면 Telemetry가 자동으로 실행되고 [OpenShift Cluster Manager](#) 에 클러스터가 자동으로 등록됩니다.

[OpenShift Cluster Manager](#) 인벤토리가 올바르거나 OpenShift Cluster Manager를 사용하여 자동으로 또는 OpenShift Cluster Manager를 사용하여 수동으로 유지 관리되는지 확인한 후 [subscription watch](#)를 사용하여 계정 또는 다중 클러스터 수준에서 OpenShift Container Platform 서브스크립션을 추적합니다.

추가 리소스

- Telemetry 서비스에 대한 자세한 내용은 [원격 상태 모니터링 정보](#)를 참조하십시오.

6.11.24. 다음 단계

- [클러스터를 사용자 지정합니다.](#)
- Cluster Samples Operator 및 **must-gather** 툴의 [이미지 스트림](#)을 구성합니다.
- [제한된 네트워크에서 Operator Lifecycle Manager \(OLM\) 사용](#) 방법에 대해 살펴봅니다.
- 클러스터를 설치하는 데 사용한 미리 레지스트리에 신뢰할 수 있는 CA가 있는 경우 [추가 신뢰 저장소를 구성](#)하여 클러스터에 추가합니다.
- 필요한 경우 [원격 상태 보고 옵트아웃](#)을 수행할 수 있습니다.

6.12. GCP의 클러스터 설치 제거

GCP(Google Cloud Platform)에 배포한 클러스터를 삭제할 수 있습니다.

6.12.1. 설치 관리자가 프로비저닝한 인프라를 사용하는 클러스터 제거

클라우드에서 설치 관리자 프로비저닝 인프라를 사용하는 클러스터를 제거할 수 있습니다.



참고

설치 제거 후 특히 UPI(User Provisioned Infrastructure) 클러스터에서 제거되지 않은 리소스에 대해 클라우드 공급자를 확인합니다. 설치 관리자가 생성하지 않았거나 설치 프로그램이 액세스할 수 없는 리소스가 있을 수 있습니다. 예를 들어 일부 Google Cloud 리소스에는 공유 VPC 호스트 프로젝트에서 IAM 권한이 필요하거나 삭제해야 하는 사용되지 않은 상태 점검이 있을 수 있습니다.

사전 요구 사항

- 클러스터를 배포하는 데 사용한 설치 프로그램의 사본을 준비합니다.
- 클러스터를 만들 때 설치 프로그램에 의해 생성된 파일을 준비합니다.

프로세스

1. 클러스터를 설치하는 데 사용한 컴퓨터에 설치 프로그램이 포함된 디렉터리에서 다음 명령을 실행합니다.

```
$ ./openshift-install destroy cluster \  
--dir <installation_directory> --log-level info 1 2
```

- 1 <installation_directory>는 설치 파일을 저장한 디렉터리의 경로를 지정합니다.
- 2 다른 세부 사항을 보려면 **info** 대신 **warn**, **debug** 또는 **error**를 지정합니다.



참고

클러스터의 클러스터 정의 파일이 포함되어 있는 디렉터리를 지정해야 합니다. 설치 프로그램이 클러스터를 삭제하려면 이 디렉터리에 있는 **metadata.json** 파일이 필요합니다.

2. 선택 사항: <installation_directory> 디렉터리와 OpenShift Container Platform 설치 프로그램을 삭제합니다.

7장. 베어 메탈에 설치

7.1. 베어메탈에 클러스터 설치

OpenShift Container Platform 4.7 버전에서는 프로비저닝하는 베어메탈 인프라에 클러스터를 설치할 수 있습니다.



중요

이 프로시저에 따라 가상화 또는 클라우드 환경에 클러스터를 배포할 수는 있지만 베어메탈 이외의 플랫폼에 대한 추가적인 고려사항도 알고 있어야 합니다. 가상화 또는 클라우드 환경에서 OpenShift Container Platform 클러스터를 설치하기 전에 [테스트되지 않은 플랫폼에 OpenShift Container Platform 배포 지침](#)의 정보를 검토하십시오.

7.1.1. 사전 요구 사항

- [OpenShift Container Platform 설치 및 업데이트](#) 프로세스에 대한 세부 사항을 검토하십시오.
- 방화벽을 사용하는 경우, 클러스터가 액세스해야 하는 [사이트를 허용하도록 방화벽을 구성](#)해야 합니다.

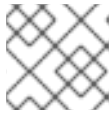

참고

프로시저를 구성하는 경우에도 해당 사이트 목록을 검토하십시오.

7.1.2. OpenShift Container Platform 용 인터넷 액세스

OpenShift Container Platform 4.7에서 클러스터를 설치하려면 인터넷 액세스가 필요합니다.

다음의 경우 인터넷 액세스가 필요합니다.

- [OpenShift Cluster Manager](#) 에 액세스하여 설치 프로그램을 다운로드하고 서브스크립션 관리를 수행합니다. 클러스터가 인터넷에 액세스할 수 있고 Telemetry 서비스를 비활성화하지 않은 경우, 클러스터에 자동으로 권한이 부여됩니다.
- [Quay.io](#)에 액세스. 클러스터를 설치하는 데 필요한 패키지를 받을 수 있습니다.
- 클러스터 업데이트를 수행하는 데 필요한 패키지를 받을 수 있습니다.

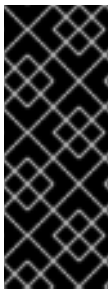

중요

클러스터가 직접 인터넷에 액세스할 수 없는 경우, 프로비저닝하는 일부 유형의 인프라에서 제한된 네트워크 설치를 수행할 수 있습니다. 설치를 수행하는 프로세스에서 필요한 내용을 다운로드한 다음, 이를 사용하여 클러스터를 설치하고 설치 프로그램을 생성하는 데 필요한 패키지로 미리 레지스트리를 채웁니다. 설치 유형에 따라서는 클러스터를 설치하는 환경에 인터넷 액세스가 필요하지 않을 수도 있습니다. 클러스터를 업데이트하기 전에 미리 레지스트리의 내용을 업데이트합니다.

7.1.3. 사용자 프로비저닝 인프라를 포함한 클러스터의 시스템 요구사항

사용자 프로비저닝 인프라가 포함된 클러스터의 경우, 필요한 모든 시스템을 배포해야 합니다.

7.1.3.1. 필요한 시스템

최소 OpenShift Container Platform 클러스터에 다음과 같은 호스트가 필요합니다.

- 임시 부트스트랩 시스템 한 개
- 컨트롤 플레인 또는 마스터 시스템 세 개
- 두 개 이상의 컴퓨팅 시스템(작업자 시스템이라고도 함). 3개의 노드 클러스터를 실행하는 경우 제로 컴퓨팅 머신 실행이 지원됩니다. 컴퓨팅 머신 하나를 실행하는 것은 지원되지 않습니다.



참고

컨트롤 플레인 시스템 세 개에 OpenShift Container Platform 클러스터를 배포하기 위한 부트스트랩 시스템이 클러스터에 필요합니다. 클러스터를 설치한 후 부트스트랩 시스템을 제거할 수 있습니다.



중요

클러스터의 고가용성을 유지하려면 이러한 클러스터 시스템에 대해 별도의 물리적 호스트를 사용하십시오.

부트스트랩, 컨트롤 플레인 시스템은 운영 체제로 RHCOS (Red Hat Enterprise Linux CoreOS)를 사용해야 합니다. 그러나 컴퓨팅 머신은 RHCOS(Red Hat Enterprise Linux CoreOS) 또는 RHEL (Red Hat Enterprise Linux) 7.9 중에서 선택할 수 있습니다.

RHCOS는 RHEL 8(Red Hat Enterprise Linux)을 기반으로 하며 모든 하드웨어 인증 및 요구사항을 모두 이어받습니다. [Red Hat Enterprise Linux 기술 기능 및 제한](#) 을 참조하십시오.

7.1.3.2. 네트워크 연결 요구사항

모든 RHCOS(Red Hat Enterprise Linux CoreOS) 시스템이 부팅 중에 시스템 구성 서버에서 Ignition 구성 파일을 가져오려면 **inittmfs**의 네트워크가 필요합니다. 초기 부팅 과정에서 시스템에 Ignition 구성 파일을 다운로드하는 데 필요한 네트워크 연결을 구축하기 위해 고정 IP 주소를 설정하거나 DHCP 서버가 있어야 합니다. 클러스터의 각 OpenShift Container Platform 노드는 NTP(Network Time Protocol) 서버에 액세스할 수 있습니다. DHCP 서버가 NTP 서버 정보를 제공하는 경우 RHCOS(Red Hat Enterprise Linux CoreOS) 시스템의 chrony 타임 서비스에서 정보를 읽고 NTP 서버와 클럭을 동기화할 수 있습니다.

7.1.3.3. 최소 리소스 요구사항

각 클러스터 시스템이 다음과 같은 최소 요구사항을 충족해야 합니다.

표 7.1. 최소 리소스 요구사항

시스템	운영 체제	CPU [1]	RAM	스토리지	IOPS [2]
부트스트랩	RHCOS	4	16GB	100GB	300
컨트롤 플레인	RHCOS	4	16GB	100GB	300
Compute	RHCOS 또는 RHEL 7.9	2	8GB	100GB	300

1. SMT(동시 멀티스레딩) 또는 하이퍼 스레딩이 활성화되지 않은 경우 하나의 CPU는 하나의 실제 코어에 해당합니다. 활성화하면 다음과 같은 공식을 사용하여 해당 비율을 계산합니다. (코어 당 스레드 수). (코어 당 스레드) 소켓s = CPU.
2. OpenShift Container Platform 및 Kubernetes는 디스크 성능에 민감하며 특히 10ms p99 fsync 기간이 필요한 컨트롤 플레인 노드의 etcd에 더 빠른 스토리지가 권장됩니다. 많은 클라우드 플랫폼에서 스토리지 크기와 IOPS를 함께 확장되므로 충분한 성능을 얻으려면 스토리지 볼륨을 과도하게 할당해야 할 수 있습니다.

7.1.3.4. 인증서 서명 요청 관리

사용자가 프로비저닝하는 인프라를 사용하는 경우 자동 시스템 관리 기능으로 인해 클러스터의 액세스가 제한되므로 설치한 후 클러스터 인증서 서명 요청(CSR)을 승인하는 메커니즘을 제공해야 합니다. **kube-controller-manager**는 kubelet 클라이언트 CSR만 승인합니다. **machine-approver**는 올바른 시스템에서 발행한 요청인지 확인할 수 없기 때문에 kubelet 자격 증명을 사용하여 요청하는 서비스 인증서의 유효성을 보장할 수 없습니다. kubelet 서빙 인증서 요청의 유효성을 확인하고 요청을 승인하는 방법을 결정하여 구현해야 합니다.

7.1.4. 사용자 프로비저닝 인프라 생성

사용자 프로비저닝 인프라를 사용하는 OpenShift Container Platform 클러스터를 배포하기 전에 기본 인프라를 생성해야 합니다.

사전 요구 사항

- 클러스터 지원 인프라를 생성하기 전에 [OpenShift Container Platform 4.x Tested Integrations](#) 페이지를 확인하십시오.

프로세스

1. 각 노드에서 DHCP를 구성하거나 고정 IP 주소를 설정합니다.
2. 필요한 로드 밸런서를 프로비저닝합니다.
3. 시스템에 사용할 포트를 구성합니다.
4. DNS를 구성합니다.
5. 네트워크 연결을 확인합니다.

7.1.4.1. 사용자 프로비저닝 인프라에 대한 네트워킹 요구사항

모든 RHCOS(Red Hat Enterprise Linux CoreOS) 시스템이 부팅 중에 시스템 구성 서버에서 Ignition 구성을 가져오려면 **initramfs**의 네트워크가 필요합니다.

초기 부팅 과정에서 시스템에 Ignition 구성 파일을 다운로드하는 데 필요한 네트워크 연결을 구축하기 위해 클러스터의 각 호스트에 고정 IP 주소를 설정하거나 DHCP 서버가 있어야 합니다.

클러스터의 시스템을 장기간 관리하려면 DHCP 서버를 사용하는 것이 좋습니다. 클러스터 시스템에 영구적 IP 주소와 호스트 이름을 제공하도록 DHCP 서버가 구성되었는지 확인합니다.

Kubernetes API 서버가 클러스터 시스템의 노드 이름을 확인할 수 있어야 합니다. API 서버와 작업자 노드가 서로 다른 영역에 있는 경우, API 서버가 노드 이름을 확인할 수 있도록 기본 DNS 검색 영역을 설정할 수 있습니다. 노드 개체와 모든 DNS 요청에서 항상 정규화된 도메인 이름으로 호스트를 가리키는 것도 지원되는 방법입니다.

클러스터 구성 요소가 통신할 수 있도록 시스템 간 네트워크 연결을 구성해야 합니다. 각 시스템에서 클러스터에 있는 다른 모든 시스템의 호스트 이름을 확인할 수 있어야 합니다.

표 7.2. 모든 시스템과 시스템 사이

프로토콜	포트	설명
ICMP	해당 없음	네트워크 연결성 테스트
TCP	1936	메트릭
	9000-9999	9100-9101 포트의 노드 내보내기 및 9099 포트의 Cluster Version Operator를 포함한 호스트 수준 서비스.
	10250-10259	Kubernetes에서 예약하는 기본 포트
	10256	openshift-sdn
UDP	4789	VXLAN 및 Geneve
	6081	VXLAN 및 Geneve
	9000-9999	9100-9101 포트의 노드 내보내기를 포함한 호스트 수준 서비스.
TCP/UDP	30000-32767	Kubernetes 노드 포트

표 7.3. 컨트롤 플레인에서 모든 시스템

프로토콜	포트	설명
TCP	6443	Kubernetes API

표 7.4. 컨트롤 플레인 시스템에 대한 컨트롤 플레인 시스템

프로토콜	포트	설명
TCP	2379-2380	etcd 서버 및 피어 포트

네트워크 토폴로지 요구사항

클러스터를 위해 프로비저닝하는 인프라는 다음과 같은 네트워크 토폴로지 요구사항을 충족해야 합니다.

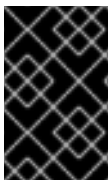

중요

OpenShift Container Platform을 사용하려면 플랫폼 컨테이너의 이미지를 가져오고 Red Hat에 Telemetry 데이터를 제공하기 위해 모든 노드가 인터넷에 액세스할 수 있어야 합니다.

로드 밸런서

OpenShift Container Platform을 설치하기 전에 다음과 같은 요구사항을 충족하는 두 개의 로드 밸런서를 프로비저닝해야 합니다.

1. **API 로드 밸런서:** 플랫폼과 상호 작용하고 구성하기 위한 사용자(인간 및 시스템) 모두에 공통 엔드포인트를 제공합니다. 다음 조건을 설정합니다.
 - Layer 4 로드 밸런싱 전용입니다. 이를 Raw TCP, SSL Passthrough 또는 SSL Bridge 모드로 합니다. SSL Bridge 모드를 사용하는 경우, API 경로에 대해 SNI(Server Name Indication, 서버 이름 표시)를 활성화해야 합니다.
 - 스테이트리스 로드 밸런싱 알고리즘입니다. 옵션은 로드 밸런서 구현에 따라 달라집니다.

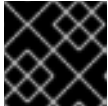

중요

API 로드 밸런서에 대한 세션 지속성을 구성하지 마십시오.

로드 밸런서의 전면과 후면 모두에서 다음 포트를 구성하십시오.

표 7.5. API 로드 밸런서

포트	백엔드 시스템(풀 멤버)	내부	외부	설명
6443	부트스트랩 및 컨트롤 플레인. 부트스트랩 시스템이 클러스터 컨트롤 플레인을 초기화한 후 로드 밸런서에서 부트스트랩 시스템을 제거합니다. API 서버 상태 검사 프로브에 대한 /readyz 끝점을 구성해야 합니다.	X	X	Kubernetes API 서버
22623	부트스트랩 및 컨트롤 플레인. 부트스트랩 시스템이 클러스터 컨트롤 플레인을 초기화한 후 로드 밸런서에서 부트스트랩 시스템을 제거합니다.	X		시스템 구성 서버



참고

API 서버가 **/readyz** 엔드포인트를 해제하는 시점부터 풀에서 API 서버 인스턴스가 제거되는 시점까지 시간이 30초를 넘지 않도록 로드 밸런서를 구성해야 합니다. **/readyz**가 오류를 반환하거나 정상 상태가 된 후 정해진 시간 안에 끝점이 제거 또는 추가되어야 합니다. 5초 또는 10초의 프로빙 주기(두 번의 성공적인 요청은 정상 상태, 세 번의 요청은 비정상 상태)는 충분한 테스트를 거친 값입니다.

2. **애플리케이션 인그레스 로드 밸런서:** 클러스터 외부에서 들어오는 애플리케이션 트래픽의 수신 지점을 제공합니다. 다음 조건을 설정합니다.
 - Layer 4 로드 밸런싱 전용입니다. 이를 Raw TCP, SSL Passthrough 또는 SSL Bridge 모드로 합니다. SSL Bridge 모드를 사용하는 경우 인그레스 경로에 대해 SNI(Server Name Indication, 서버 이름 표시)를 활성화해야 합니다.
 - 사용 가능한 옵션과 플랫폼에서 호스팅되는 애플리케이션 유형에 따라 연결 기반 또는 세션 기반 지속성이 권장됩니다.

로드 밸런서의 전면과 후면 모두에서 다음 포트를 구성하십시오.

표 7.6. 애플리케이션 인그레스 로드 밸런서

포트	백엔드 시스템(풀 멤버)	내부	외부	설명
443	기본적으로 인그레스 라우터 pod, 컴퓨팅 또는 작업자를 실행하는 시스템입니다.	X	X	HTTPS 트래픽
80	기본적으로 인그레스 라우터 pod, 컴퓨팅 또는 작업자를 실행하는 시스템입니다.	X	X	HTTP 트래픽

작은 정보

로드 밸런서에서 클라이언트의 실제 IP 주소를 확인할 수 있는 경우 소스 IP 기반 세션 지속성을 활성화하면 엔드 투 엔드 TLS 암호화를 사용하는 애플리케이션의 성능을 향상시킬 수 있습니다.



참고

인그레스 라우터에 대한 작업 구성이 OpenShift Container Platform 클러스터에 필요합니다. 컨트롤 플레인 초기화 후 인그레스 라우터를 설정해야 합니다.

NTP 구성

OpenShift Container Platform 클러스터는 기본적으로 공용 NTP(Network Time Protocol) 서버를 사용하여 동기화되어 있습니다. 로컬 엔터프라이즈 NTP 서버를 사용하거나 클러스터가 연결이 끊긴 네트워크에 배포되는 경우 특정 시간 서버를 사용하도록 클러스터를 구성할 수 있습니다. 자세한 내용은 *chrony 타임 서비스 설정* 문서를 참조하십시오.

DHCP 서버가 NTP 서버 정보를 제공하는 경우 RHCOS(Red Hat Enterprise Linux CoreOS) 시스템의 chrony 타임 서비스에서 정보를 읽고 NTP 서버와 클럭을 동기화할 수 있습니다.

추가 리소스

- [chrony 타임 서비스 설정](#)

7.1.4.2. 사용자 프로비저닝 DNS 요구사항

DNS는 이름 확인 및 역방향 이름 확인에 사용됩니다. DNS A/AAAA 또는 CNAME 레코드는 이름 확인에 사용되며 PTR 레코드는 역방향 이름 확인에 사용됩니다. RHCOS (Red Hat Enterprise Linux CoreOS)는 역방향 레코드를 사용하여 모든 노드의 호스트 이름을 설정하기 때문에 역방향 레코드가 중요합니다. 또한 역방향 레코드는 OpenShift Container Platform이 작동하는 데 필요한 인증서 서명 요청 (CSR)을 생성하는 데 사용됩니다.

사용자 프로비저닝 인프라를 사용하는 OpenShift Container Platform 클러스터에는 다음과 같은 DNS 레코드가 필요합니다. 각 레코드에서 **<cluster_name>**은 클러스터 이름이고 **<base_domain>**은 **install-config.yaml** 파일에서 지정하는 클러스터 기반 도메인입니다. 전체 DNS 레코드는 **<component>.<cluster_name>.<base_domain>** 형식입니다.

표 7.7. 필수 DNS 레코드

구성 요소	레코드	설명
Kubernetes API	api.<cluster_name>.<base_domain>	DNS A/AAAA 또는 CNAME 레코드와 DNS PTR 레코드를 추가하여 컨트롤 플레인 시스템의 로드 밸런서를 식별합니다. 이 레코드는 클러스터 외부의 클라이언트와 클러스터 내의 모든 노드에서 확인할 수 있어야 합니다.
	api-int.<cluster_name>.<base_domain>	DNS A/AAAA 또는 CNAME 레코드와 DNS PTR 레코드를 추가하여 컨트롤 플레인 시스템의 로드 밸런서를 식별합니다. 이 레코드는 클러스터 내의 모든 노드에서 확인할 수 있어야 합니다. <div style="display: flex; align-items: center;">  <div> <p>중요</p> <p>API 서버는 Kubernetes에 기록된 호스트 이름으로 작업자 노드를 확인할 수 있어야 합니다. API 서버가 노드 이름을 확인할 수 없는 경우 프록시된 API 호출이 실패할 수 있으며 pod에서 로그를 검색할 수 없습니다.</p> </div> </div>
라우트	*.apps.<cluster_name>.<base_domain>	기본적으로 작업자 노드인 인그레스 라우터 pod를 실행하는 시스템을 대상으로 하는 로드 밸런서를 참조하는 와일드카드 DNS A/AAAA 또는 CNAME 레코드를 추가합니다. 이 레코드는 클러스터 외부의 클라이언트와 클러스터 내의 모든 노드에서 확인할 수 있어야 합니다.
부트스트랩	bootstrap.<cluster_name>.<base_domain>	DNS A/AAAA 또는 CNAME 레코드와 DNS PTR 레코드를 추가하여 부트스트랩 머신을 식별합니다. 이 레코드는 클러스터 내의 노드에서 확인할 수 있어야 합니다.
마스터 호스트	<master><n>.<cluster_name>.<base_domain>	컨트롤 플레인 노드 (마스터 노드라고도 함)의 각 머신을 식별하는 DNS A/AAAA 또는 CNAME 레코드와 DNS PTR 레코드입니다. 이 레코드는 클러스터 내의 노드에서 확인할 수 있어야 합니다.
작업자 호스트	<worker><n>.<cluster_name>.<base_domain>	DNS A/AAAA 또는 CNAME 레코드와 DNS PTR 레코드를 추가하여 작업자 노드의 각 머신을 식별합니다. 이 레코드는 클러스터 내의 노드에서 확인할 수 있어야 합니다.

작은 정보

nslookup <hostname> 명령을 사용하여 이름을 확인할 수 있습니다. **dig -x <ip_address>** 명령을 사용하여 PTR 레코드에 대한 역방향 이름을 확인할 수 있습니다.

다음 BIND 영역 파일의 예제에서는 이름 확인을 위한 샘플 A 레코드를 보여줍니다. 이 예제의 목적은 필요한 레코드를 표시하는 것입니다. 이 예제에서는 특정 이름 확인 서비스를 선택하기 위한 조언을 제공하는 것을 목적으로 하지 않습니다.

예 7.1. 샘플 DNS 영역 데이터베이스

```

$TTL 1W
@ IN SOA ns1.example.com. root (
    2019070700 ; serial
    3H ; refresh (3 hours)
    30M ; retry (30 minutes)
    2W ; expiry (2 weeks)
    1W ) ; minimum (1 week)
IN NS ns1.example.com.
IN MX 10 smtp.example.com.
;
;
;
ns1 IN A 192.168.1.5
smtp IN A 192.168.1.5
;
helper IN A 192.168.1.5
helper.ocp4 IN A 192.168.1.5
;
; The api identifies the IP of your load balancer.
api.ocp4 IN A 192.168.1.5
api-int.ocp4 IN A 192.168.1.5
;
; The wildcard also identifies the load balancer.
*.apps.ocp4 IN A 192.168.1.5
;
; Create an entry for the bootstrap host.
bootstrap.ocp4 IN A 192.168.1.96
;
; Create entries for the master hosts.
master0.ocp4 IN A 192.168.1.97
master1.ocp4 IN A 192.168.1.98
master2.ocp4 IN A 192.168.1.99
;
; Create entries for the worker hosts.
worker0.ocp4 IN A 192.168.1.11
worker1.ocp4 IN A 192.168.1.7
;
;EOF

```

다음 예제 BIND 영역 파일은 역방향 이름 확인을 위한 샘플 PTR 레코드를 보여줍니다.

예 7.2. 역방향 레코드의 샘플 DNS 영역 데이터베이스

```

$TTL 1W
@ IN SOA ns1.example.com. root (
    2019070700 ; serial
    3H ; refresh (3 hours)
    30M ; retry (30 minutes)
    2W ; expiry (2 weeks)
    1W ) ; minimum (1 week)
IN NS ns1.example.com.
;
; The syntax is "last octet" and the host must have an FQDN
; with a trailing dot.
97 IN PTR master0.ocp4.example.com.

```

```

98 IN PTR master1.ocp4.example.com.
99 IN PTR master2.ocp4.example.com.
;
96 IN PTR bootstrap.ocp4.example.com.
;
5 IN PTR api.ocp4.example.com.
5 IN PTR api-int.ocp4.example.com.
;
11 IN PTR worker0.ocp4.example.com.
7 IN PTR worker1.ocp4.example.com.
;
;EOF

```

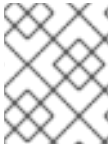

참고

설치 관리자 프로비저닝 인프라를 사용하는 클러스터의 경우 DNS 레코드만 추가해야 합니다.

7.1.5. SSH 개인 키 생성 및 에이전트에 추가

클러스터에서 설치 디버깅 또는 재해 복구를 수행하려면 **ssh-agent** 및 설치 프로그램 모두에 SSH 키를 지정해야 합니다. 이 키를 사용하여 공용 클러스터의 부트스트랩 시스템에 액세스하여 설치 문제를 해결할 수 있습니다.

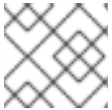

참고

프로덕션 환경에서는 재해 복구 및 디버깅이 필요합니다.

이 키를 사용자 **core**로서 마스터 노드에 SSH를 수행할 수 있습니다. 클러스터를 배포할 때 **core** 사용자의 `~/.ssh/authorized_keys` 목록에 이 키가 추가됩니다.

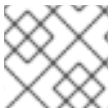

참고

AWS 키 쌍 과 같이 플랫폼 고유의 방식으로 구성된 키가 아닌 로컬 키를 사용해야 합니다.

프로세스

1. 컴퓨터에 암호 없는 인증용으로 구성된 SSH 키가 없으면 키를 생성합니다. 예를 들어 Linux 운영 체제를 사용하는 컴퓨터에서 다음 명령을 실행합니다.

```

$ ssh-keygen -t ed25519 -N "" \
-f <path>/<file_name> ①

```

- ① 새로운 SSH 키의 경로 및 파일 이름(예 `~/.ssh/id_rsa`)을 지정합니다. 기존 키 쌍이 있는 경우 공개 키가 `~/.ssh` 디렉터리에 있는지 확인하십시오.

이 명령을 실행하면 사용자가 지정한 위치에 암호가 필요하지 않은 SSH 키가 생성됩니다.

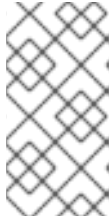

참고

x86_64 아키텍처에 FIPS 검증 / 진행 중인 모듈 (Modules in Process) 암호화 라이브러리를 사용하는 OpenShift Container Platform 클러스터를 설치하려면 **ed25519** 알고리즘을 사용하는 키를 생성하지 마십시오. 대신 **rsa** 또는 **ecdsa** 알고리즘을 사용하는 키를 생성합니다.

2. **ssh-agent** 프로세스를 백그라운드 작업으로 시작합니다.

```
$ eval "$(ssh-agent -s)"
```

출력 예

```
Agent pid 31874
```

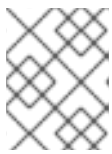

참고

클러스터가 FIPS 모드인 경우 FIPS 호환 알고리즘만 사용하여 SSH 키를 생성합니다. 키는 RSA 또는 ECDSA여야 합니다.

3. **ssh-agent**에 SSH 개인 키를 추가합니다.

```
$ ssh-add <path>/<file_name> 1
```

출력 예

```
Identity added: /home/<you>/<path>/<file_name> (<computer_name>)
```

- 1** SSH 개인 키의 경로 및 파일 이름을 지정합니다(예: `~/.ssh/id_rsa`).

다음 단계

- OpenShift Container Platform을 설치할 때 SSH 공개 키를 설치 프로그램에 지정합니다. 사용자가 프로비저닝하는 인프라에 클러스터를 설치하는 경우, 클러스터의 시스템에 이 키를 제공해야 합니다.

7.1.6. 설치 프로그램 받기

OpenShift Container Platform을 설치하기 전에 로컬 컴퓨터에 설치 파일을 다운로드합니다.

사전 요구 사항

- 500MB의 로컬 디스크 공간이 있는 Linux 또는 macOS를 실행하는 컴퓨터가 있습니다.

프로세스

1. OpenShift Cluster Manager 사이트의 [인프라 공급자](#) 페이지에 액세스합니다. Red Hat 계정이 있으면 사용자 자격 증명으로 로그인합니다. 계정이 없으면 계정을 만드십시오.
2. 인프라 공급자를 선택합니다.

3. 설치 유형 페이지로 이동한 다음, 운영 체제에 맞는 설치 프로그램을 다운로드하여 설치 구성 파일을 저장할 디렉터리에 파일을 저장합니다.



중요

설치 프로그램은 클러스터를 설치하는 데 사용하는 컴퓨터에 여러 파일을 만듭니다. 클러스터 설치를 마친 후 설치 프로그램과 설치 프로그램으로 생성되는 파일을 보관해야 합니다. 클러스터를 삭제하려면 두 파일이 모두 필요합니다.

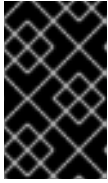

중요

클러스터 설치에 실패하거나 설치 프로그램으로 만든 파일을 삭제해도 클러스터는 제거되지 않습니다. 클러스터를 제거하려면 해당 클라우드 공급자에 적용되는 OpenShift Container Platform 설치 제거 절차를 완료해야 합니다.

4. 설치 프로그램 파일의 압축을 풉니다. 예를 들어 Linux 운영 체제를 사용하는 컴퓨터에서 다음 명령을 실행합니다.

```
$ tar xvf openshift-install-linux.tar.gz
```

5. [Red Hat OpenShift Cluster Manager](#)에서 [설치 풀 시크릿](#) 을 다운로드합니다. 이 풀 시크릿을 사용하면 OpenShift Container Platform 구성 요소에 대한 컨테이너 이미지를 제공하는 Quay.io를 포함하여 인증 기관에서 제공하는 서비스로 인증할 수 있습니다.

7.1.7. 바이너리를 다운로드하여 OpenShift CLI 설치

명령줄 인터페이스를 사용하여 OpenShift Container Platform과 상호 작용하기 위해 OpenShift CLI(**oc**)를 설치할 수 있습니다. Linux, Windows 또는 macOS에 **oc**를 설치할 수 있습니다.



중요

이전 버전의 **oc**를 설치한 경우, OpenShift Container Platform 4.7의 모든 명령을 완료하는데 해당 버전을 사용할 수 없습니다. 새 버전의 **oc**를 다운로드하여 설치합니다.

7.1.7.1. Linux에서 OpenShift CLI 설치

다음 절차를 사용하여 Linux에서 OpenShift CLI(**oc**) 바이너리를 설치할 수 있습니다.

프로세스

1. Red Hat 고객 포털에서 [OpenShift Container Platform 다운로드 페이지](#) 로 이동합니다.
2. 버전 드롭다운 메뉴에서 적절한 버전을 선택합니다.
3. **OpenShift v4.7 Linux Client(OpenShift v4.7 Linux 클라이언트)** 항목 옆에 있는 **지금 다운로드** 를 클릭하고 파일을 저장합니다.
4. 아카이브의 압축을 풉니다.

```
$ tar xvzf <file>
```

5. **oc** 바이너리를 **PATH**에 있는 디렉터리에 배치합니다. **PATH**를 확인하려면 다음 명령을 실행합니다.

```
$ echo $PATH
```

OpenShift CLI를 설치한 후 **oc** 명령을 사용할 수 있습니다.

```
$ oc <command>
```

7.1.7.2. Windows에서 OpenShift CLI 설치

다음 절차에 따라 Windows에 OpenShift CLI(**oc**) 바이너리를 설치할 수 있습니다.

프로세스

1. Red Hat 고객 포털에서 [OpenShift Container Platform 다운로드 페이지](#) 로 이동합니다.
2. 버전 드롭다운 메뉴에서 적절한 버전을 선택합니다.
3. **OpenShift v4.7 Windows Client** 항목 옆에 있는 **지금 다운로드**를 클릭하고 파일을 저장합니다.
4. ZIP 프로그램으로 아카이브의 압축을 풉니다.
5. **oc** 바이너리를 **PATH**에 있는 디렉터리로 이동합니다.
PATH를 확인하려면 명령 프롬프트를 열고 다음 명령을 실행합니다.

```
C:\> path
```

OpenShift CLI를 설치한 후 **oc** 명령을 사용할 수 있습니다.

```
C:\> oc <command>
```

7.1.7.3. macOS에 OpenShift CLI 설치

다음 절차에 따라 macOS에서 OpenShift CLI(**oc**) 바이너리를 설치할 수 있습니다.

프로세스

1. Red Hat 고객 포털에서 [OpenShift Container Platform 다운로드 페이지](#) 로 이동합니다.
2. 버전 드롭다운 메뉴에서 적절한 버전을 선택합니다.
3. **OpenShift v4.7 MacOSX Client** 항목 옆에 있는 **지금 다운로드**를 클릭하고 파일을 저장합니다.
4. 아카이브의 압축을 해제하고 압축을 풉니다.
5. **oc** 바이너리 PATH의 디렉터리로 이동합니다.
PATH를 확인하려면 터미널을 열고 다음 명령을 실행합니다.

```
$ echo $PATH
```

OpenShift CLI를 설치한 후 **oc** 명령을 사용할 수 있습니다.

```
$ oc <command>
```

7.1.8. 수동으로 설치 구성 파일 만들기

사용자 프로비저닝 인프라를 사용하는 OpenShift Container Platform 설치의 경우 설치 구성 파일을 수동으로 생성합니다.

사전 요구 사항

- OpenShift Container Platform 설치 프로그램 및 클러스터의 액세스 토큰을 가져옵니다.

프로세스

1. 필요한 설치 자산을 저장할 설치 디렉터리를 만듭니다.

```
$ mkdir <installation_directory>
```



중요

디렉터리를 만들어야 합니다. 부트스트랩 X.509 인증서와 같은 일부 설치 자산은 단기간에 만료되므로 설치 디렉터리를 재사용해서는 안 됩니다. 다른 클러스터 설치의 개별 파일을 재사용하려면 해당 파일을 사용자 디렉터리에 복사하면 됩니다. 그러나 설치 자산의 파일 이름은 릴리스간에 변경될 수 있습니다. 따라서 이전 OpenShift Container Platform 버전에서 설치 파일을 복사할 때는 주의하십시오.

2. 다음 **install-config.yaml** 파일 템플릿을 사용자 지정하여 **<installation_directory>**에 저장합니다.



참고

이 설정 파일의 이름을 **install-config.yaml**로 지정해야 합니다.

3. 여러 클러스터를 설치하는 데 사용할 수 있도록 **install-config.yaml** 파일을 백업합니다.

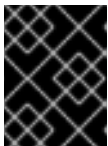

중요

install-config.yaml 파일은 설치 과정의 다음 단계에서 사용됩니다. 이 시점에서 이를 백업해야 합니다.

7.1.8.1. 설치 구성 매개변수

OpenShift Container Platform 클러스터를 배포하기 전에 매개변수 값을 제공하여 클러스터를 호스팅할 클라우드 플랫폼에서 사용자 계정을 설명하고 선택사항으로 클러스터의 플랫폼을 사용자 지정합니다.

install-config.yaml 설치 구성 파일을 생성할 때 명령줄을 통해 필요한 매개변수 값을 제공합니다. 클러스터를 사용자 지정하면 **install-config.yaml** 파일을 수정하여 플랫폼에 대한 세부 정보를 제공할 수 있습니다.



참고

설치한 후에는 **install-config.yaml** 파일에서 이러한 매개변수를 수정할 수 없습니다.



중요

openshift-install 명령은 매개변수의 필드 이름을 검증하지 않습니다. 잘못된 이름이 지정 되면 관련 파일 또는 오브젝트가 생성되지 않으며 오류가 보고되지 않습니다. 지정된 매개 변수의 필드 이름이 올바른지 확인합니다.

7.1.8.1.1. 필수 구성 매개변수

필수 설치 구성 매개변수는 다음 표에 설명되어 있습니다.

표 7.8. 필수 매개 변수

매개변수	설명	값
apiVersion	install-config.yaml 콘텐츠의 API 버전입니다. 현재 버전은 v1 입니다. 설치 관리자가 이전 API 버전도 지원할 수 있습니다.	문자열
baseDomain	클라우드 공급자의 기본 도메인입니다. 기본 도메인은 OpenShift Container Platform 클러스터 구성 요소에 대한 경로를 생성하는 데 사용됩니다. 클러스터의 전체 DNS 이름은 baseDomain 과 metadata.name 매개변수 값의 조합으로, <metadata.name> . <baseDomain> 형식입니다.	정규화된 도메인 또는 하위 도메인 이름(예: example.com).
metadata	Kubernetes 리소스 ObjectMeta 로 name 매개변수만 사용합니다.	개체
metadata.name	클러스터의 이름입니다. 클러스터의 DNS 레코드는 {{.metadata.name}}.{{.baseDomain}} 형식의 모든 하위 도메인입니다.	소문자, 하이픈(-), 마침표(.)로 구성되는 문자열(예: dev)입니다.
platform	설치를 수행하는 특정 플랫폼에 대한 구성(aws , baremetal , azure , openstack , ovirt , vsphere)입니다. platform . <platform> 매개변수에 대한 자세한 내용은 다음 표에서 사용자 플랫폼에 해당하는 정보를 참조하십시오.	개체

매개변수	설명	값
pullSecret	Red Hat OpenShift Cluster Manager에서 풀 시크릿 을 가져와서 Quay.io와 같은 서비스에서 OpenShift Container Platform 구성 요소의 컨테이너 이미지 다운로드를 인증합니다.	<pre>{ "auths":{ "cloud.openshift.com":{ "auth":"b3Blb=", "email":"you@example.com" }, "quay.io":{ "auth":"b3Blb=", "email":"you@example.com" } } }</pre>

7.1.8.1.2. 네트워크 구성 매개변수

기존 네트워크 인프라의 요구 사항에 따라 설치 구성을 사용자 지정할 수 있습니다. 예를 들어 클러스터 네트워크의 IP 주소 블록을 확장하거나 기본값과 다른 IP 주소 블록을 제공할 수 있습니다.

IPv4 주소만 지원됩니다.

표 7.9. 네트워크 매개변수

매개변수	설명	값
networking	클러스터의 네트워크의 구성입니다.	<p>개체</p>  <p>참고 설치한 후에는 networking 오브젝트에서 지정된 매개변수를 수정할 수 없습니다.</p>
networking.networkType	설치할 클러스터 네트워크 제공자 CNI(Container Network Interface) 플러그인입니다.	OpenShiftSDN 또는 OVNKubernetes 중 하나이며, 기본값은 OpenShiftSDN 입니다.
networking.clusterNetwork	Pod의 IP 주소 블록입니다. 기본값은 10.128.0.0/14 이며, 호스트 접두사는 /23 입니다. 여러 IP 주소 블록을 지정하는 경우 블록이 겹치지 않아야 합니다.	<p>개체의 배열입니다. 예를 들면 다음과 같습니다.</p> <pre>networking: clusterNetwork: - cidr: 10.128.0.0/14 hostPrefix: 23</pre>

매개변수	설명	값
networking.clusterNetwork.cidr	networking.clusterNetwork 를 사용하는 경우 필수 항목입니다. IP 주소 블록입니다. IPv4 네트워크입니다.	CIDR(Classless Inter-Domain Routing) 표기법의 IP 주소 블록입니다. IPv4 블록의 접두사 길이는 0 에서 32 사이입니다.
networking.clusterNetwork.hostPrefix	개별 노드 각각에 할당할 서브넷 접두사 길이입니다. 예를 들어 hostPrefix 를 23 으로 설정하는 경우, 지정된 cidr 이외 /23 서브넷이 각 노드에 할당됩니다. 23 의 hostPrefix 값은 $510(2^{(32 - 23)} - 2)$ Pod IP 주소를 제공합니다.	서브넷 접두사입니다. 기본값은 23 입니다.
networking.serviceNetwork	서비스의 IP 주소 블록입니다. 기본값은 172.30.0.0/16 입니다. OpenShift SDN 및 OVN-Kubernetes 네트워크 공급자는 서비스 네트워크에 대한 단일 IP 주소 블록만 지원합니다.	CIDR 형식의 IP 주소 블록이 있는 어레이입니다. 예를 들면 다음과 같습니다. <pre>networking: serviceNetwork: - 172.30.0.0/16</pre>
networking.machineNetwork	시스템의 IP 주소 블록입니다. 여러 IP 주소 블록을 지정하는 경우 블록이 겹치지 않아야 합니다.	개체의 배열입니다. 예를 들면 다음과 같습니다. <pre>networking: machineNetwork: - cidr: 10.0.0.0/16</pre>
networking.machineNetwork.cidr	networking.machineNetwork 를 사용하는 경우 필수 항목입니다. IP 주소 블록입니다. libvirt를 제외한 모든 플랫폼의 기본값은 10.0.0.0/16 입니다. libvirt의 기본값은 192.168.126.0/24 입니다.	CIDR 표기법의 IP 네트워크 블록입니다. 예: 10.0.0.0/16  <p>참고</p> <p>기본 NIC가 상주하는 CIDR과 일치하도록 networking.machineNetwork를 설정합니다.</p>



7.1.8.1.3. 선택적 구성 매개변수

선택적 설치 구성 매개변수는 다음 표에 설명되어 있습니다.

표 7.10. 선택적 매개변수

매개변수	설명	값
additionalTrustBundle	노드의 신뢰할 수 있는 인증서 스토리지에 추가되는 PEM 인코딩 X.509 인증서 번들입니다. 이 신뢰할 수 있는 번들은 프록시가 구성되었을 때에도 사용할 수 있습니다.	문자열
compute	컴퓨팅 노드를 구성하는 시스템의 구성입니다.	MachinePool 개체의 배열입니다. 자세한 내용은 다음의 "시스템 풀" 표를 참조하십시오.
compute.architecture	풀에 있는 시스템의 명령어 집합 아키텍처를 결정합니다. 이기종 클러스터는 현재 지원되지 않으므로 모든 풀이 동일한 아키텍처를 지정해야 합니다. 유효한 값은 amd64 (기본값)입니다.	문자열
compute.hyperthreading	<p>컴퓨팅 시스템에서 동시 멀티스레딩 또는 hyperthreading 활성화 또는 비활성화 여부를 지정합니다. 시스템 코어의 성능을 높이기 위해 기본적으로 동시 멀티스레딩이 활성화됩니다.</p> <div style="display: flex; align-items: flex-start;"> <div style="width: 50px; height: 100px; background-color: black; margin-right: 10px;"></div> <div> <p>중요</p> <p>동시 멀티스레딩을 비활성화하는 경우 용량 계획에서 시스템 성능이 크게 저하될 수 있는 문제를 고려해야 합니다.</p> </div> </div>	Enabled 또는 Disabled
compute.name	compute 를 사용하는 경우 필수 항목입니다. 시스템 풀의 이름입니다.	worker
compute.platform	compute 를 사용하는 경우 필수 항목입니다. 이 매개변수를 사용하여 작업자 시스템을 호스팅할 클라우드 공급자를 지정합니다. 이 매개변수 값은 controlPlane.platform 매개변수 값과 일치해야 합니다	aws, azure, gcp, openstack, ovirt, vsphere 또는 {}
compute.replicas	프로비저닝할 컴퓨팅 시스템(작업자 시스템이라고도 함) 수입니다.	2 이상의 양의 정수이며, 기본값은 3 입니다.
controlPlane	컨트롤 플레인을 구성하는 시스템들의 구성입니다.	MachinePool 개체의 배열입니다. 자세한 내용은 다음의 "시스템 풀" 표를 참조하십시오.

매개변수	설명	값
controlPlane.architecture	풀에 있는 시스템의 명령어 집합 아키텍처를 결정합니다. 현재 이기종 클러스터는 지원되지 않으므로 모든 풀에서 동일한 아키텍처를 지정해야 합니다. 유효한 값은 amd64 (기본값)입니다.	문자열
controlPlane.hyperthreading	컨트롤 플레인 시스템에서 동시 멀티스레딩 또는 hyperthreading 활성화 또는 비활성화 여부를 지정합니다. 시스템 코어의 성능을 높이기 위해 기본적으로 동시 멀티스레딩이 활성화됩니다.  중요 동시 멀티스레딩을 비활성화하는 경우 용량 계획에서 시스템 성능이 크게 저하될 수 있는 문제를 고려해야 합니다.	Enabled 또는 Disabled
controlPlane.name	controlPlane 을 사용하는 경우 필수 항목입니다. 시스템 풀의 이름입니다.	master
controlPlane.platform	controlPlane 을 사용하는 경우 필수 항목입니다. 이 매개변수를 사용하여 컨트롤 플레인 시스템을 호스팅하는 클라우드 공급자를 지정합니다. 이 매개변수 값은 compute.platform 매개변수 값과 일치해야 합니다.	aws, azure, gcp, openstack, ovirt, vsphere 또는 {}
controlPlane.replicas	프로비저닝하는 컨트롤 플레인 시스템의 수입니다.	지원되는 유일한 값은 기본값인 3 입니다.

매개변수	설명	값
<p>credentialsMode</p>	<p>Cloud Credential Operator (CCO) 모드입니다. 모드가 지정되지 않은 경우 CCO는 여러 모드가 지원되는 플랫폼에서 Mint 모드가 우선으로 되어 지정된 인증 정보의 기능을 동적으로 확인하려고 합니다.</p> <div data-bbox="493 479 601 797" style="background-color: #e0e0e0; border: 1px solid #ccc; padding: 5px; margin: 10px 0;">  </div> <p>참고</p> <p>모든 클라우드 공급자에서 모든 CCO 모드가 지원되는 것은 아닙니다. CCO 모드에 대한 자세한 내용은 <i>Cluster Operators</i> 의 <i>Cloud Credential Operator</i> 를 참조하십시오.</p>	<p>Mint, Passthrough, Manual 또는 빈 문자열 ("").</p>
<p>fips</p>	<p>FIPS 모드를 활성화 또는 비활성화합니다. 기본값은 false(비활성화)입니다. FIPS 모드가 활성화되면 OpenShift Container Platform이 실행되는 RHCOS(Red Hat Enterprise Linux CoreOS) 시스템에서 기본 Kubernetes 암호화 제품군은 우회하고 RHCOS와 함께 제공되는 암호화 모듈을 대신 사용합니다.</p> <div data-bbox="493 1245 601 1498" style="background-color: #e0e0e0; border: 1px solid #ccc; padding: 5px; margin: 10px 0;">  </div> <p>중요</p> <p>FIPS 검증 / 진행 중인 모듈 암호화 라이브러리 사용은 x86_64 아키텍처의 OpenShift Container Platform 배포에서만 지원됩니다.</p> <div data-bbox="493 1547 601 1742" style="background-color: #e0e0e0; border: 1px solid #ccc; padding: 5px; margin: 10px 0;">  </div> <p>참고</p> <p>Azure File 스토리지를 사용하는 경우 FIPS 모드를 활성화할 수 없습니다.</p>	<p>false 또는 true</p>
<p>imageContentSources</p>	<p>릴리스 이미지 내용의 소스 및 리포지토리입니다.</p>	<p>개체의 배열입니다. 이 표의 다음 행에 설명된 대로 source와 mirrors(선택 사항)가 포함됩니다.</p>

매개변수	설명	값
imageContentSource s.source	imageContentSources 를 사용하는 경우 필수 항목입니다. 예를 들어 이미지가 가져오기 사양에서 사용자가 가리키는 리포지토리를 지정합니다.	문자열
imageContentSource s.mirrors	동일한 이미지를 포함할 수도 있는 하나 이상의 리포지토리를 지정합니다.	문자열 배열
publish	Kubernetes API, OpenShift 경로와 같이 클러스터의 사용자 끝점을 게시하거나 노출하는 방법입니다.	<p>Internal 또는 External입니다. 기본값은 External입니다.</p> <p>이 필드를 Internal 로 설정하는 것은 클라우드 이외의 플랫폼에서는 지원되지 않습니다.</p> <div style="display: flex; align-items: flex-start;"> <div style="width: 60px; height: 60px; background: repeating-linear-gradient(45deg, transparent, transparent 2px, black 2px, black 4px); margin-right: 10px;"></div> <div> <p>중요</p> <p>필드 값을 Internal 로 설정하면 클러스터가 작동하지 않습니다. 자세한 내용은 BZ#1953035를 참조하십시오.</p> </div> </div>
sshKey	클러스터 시스템 액세스 인증에 필요한 하나 이상의 SSH 키입니다.	<p>하나 이상의 키입니다. 예를 들면 다음과 같습니다.</p> <div style="display: flex; align-items: flex-start;"> <div style="width: 60px; height: 60px; background: repeating-linear-gradient(-45deg, transparent, transparent 2px, black 2px, black 4px); margin-right: 10px;"></div> <div> <p>참고</p> <p>설치 디버깅 또는 재해 복구를 수행하려는 프로젝트 OpenShift Container Platform 클러스터의 경우 ssh-agent 프로세스가 사용하는 SSH 키를 지정합니다.</p> </div> </div> <pre>sshKey: <key1> <key2> <key3></pre>

7.1.8.2. 베어 메탈의 샘플 install-config.yaml 파일

install-config.yaml 파일을 사용자 지정하여 OpenShift Container Platform 클러스터 플랫폼에 대한 자세한 정보를 지정하거나 필수 매개변수 값을 수정할 수 있습니다.

```
apiVersion: v1
```

```
baseDomain: example.com 1
```

```

compute: 2
- hyperthreading: Enabled 3
  name: worker
  replicas: 0 4
controlPlane: 5
  hyperthreading: Enabled 6
  name: master
  replicas: 3 7
metadata:
  name: test 8
networking:
  clusterNetwork:
  - cidr: 10.128.0.0/14 9
    hostPrefix: 23 10
  networkType: OpenShiftSDN
  serviceNetwork: 11
  - 172.30.0.0/16
platform:
  none: {} 12
fips: false 13
pullSecret: '{"auths": ...}' 14
sshKey: 'ssh-ed25519 AAAA...' 15
    
```

- 1 클러스터의 기본 도메인입니다. 모든 DNS 레코드는 이 기본 도메인의 하위 도메인이어야 하며 클러스터 이름을 포함해야 합니다.
- 2 5 **controlPlane** 섹션은 단일 매핑이지만 **compute** 섹션은 일련의 매핑입니다. 서로 다른 데이터 구조의 요구사항을 충족하도록 **compute** 섹션의 첫 번째 줄은 하이픈(-)으로 시작해야 하며 **controlPlane** 섹션의 첫 번째 줄은 하이픈으로 시작할 수 없습니다. 하나의 컨트롤 플레인 풀만 사용 됩니다.
- 3 6 동시 멀티스레딩(SMT) 또는 **hyperthreading** 활성화/비활성화 여부를 지정합니다. 시스템 코어의 성능을 높이기 위해 기본적으로 SMT가 활성화됩니다. 매개변수 값을 **Disabled**로 설정하여 비활성화할 수 있습니다. SMT를 비활성화하는 경우 모든 클러스터 머신에서 이를 비활성화해야 합니다. 여기에는 컨트롤 플레인과 컴퓨팅 머신이 모두 포함됩니다.



참고

SMT(동시 멀티 스레딩)는 기본적으로 활성화되어 있습니다. BIOS 설정에서 SMT를 활성화하지 않으면 **hyperthreading** 매개변수가 적용되지 않습니다.



중요

BIOS에서든 **install-config.yaml**에서든 **hyperthreading**을 비활성화한 경우 용량 계획에서 시스템 성능이 크게 저하될 수 있는 문제를 고려해야 합니다.

- 4 **replicas** 매개변수의 값을 **0**으로 설정해야 합니다. 이 매개변수는 클러스터를 생성하고 관리하는 작업자 수를 제어합니다. 이는 사용자 프로비저닝 인프라를 사용할 때 클러스터가 실행하지 않는 기능입니다. OpenShift Container Platform 설치를 완료하기 전에 클러스터에서 사용할 작업자 시스템을 수동으로 배포해야 합니다.
- 7 클러스터에 추가하는 컨트롤 플레인 시스템의 수입입니다. 클러스터에서 이 값을 클러스터의 etcd 끝점 수로 사용하므로 이 값은 배포하는 컨트롤 플레인 시스템의 수와 일치해야 합니다.

- 8 DNS 레코드에 지정한 클러스터 이름입니다.
- 9 Pod IP 주소가 할당되는 IP 주소 블록입니다. 이 블록은 기존 물리적 네트워크와 중복되지 않아야 합니다. 이러한 IP 주소는 Pod 네트워크에 사용됩니다. 외부 네트워크에서 Pod에 액세스해야 하는 경우, 트래픽을 관리하도록 로드 밸런서와 라우터를 설정해야 합니다.

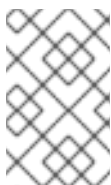

참고

클래스 E CIDR 범위는 향후 사용을 위해 예약되어 있습니다. 클래스 E CIDR 범위를 사용하려면 네트워킹 환경에서 클래스 E CIDR 범위 내에서 IP 주소를 수락하는지 확인해야 합니다.

- 10 개별 노드 각각에 할당할 서브넷 접두사 길이입니다. 예를 들어 `hostPrefix`를 **23**으로 설정하면 지정된 `cidr` 이외 `/23` 서브넷이 각 노드에 할당되어 $510(2^{(32-23)} - 2)$ Pod IP 주소가 허용됩니다. 외부 네트워크에서 노드에 액세스해야 하는 경우 트래픽을 관리하도록 로드 밸런서와 라우터를 구성합니다.
- 11 서비스 IP 주소에 사용할 IP 주소 풀입니다. IP 주소 풀은 하나만 입력할 수 있습니다. 이 블록은 기존 물리적 네트워크와 중복되지 않아야 합니다. 외부 네트워크에서 서비스에 액세스해야 하는 경우, 트래픽을 관리하도록 로드 밸런서와 라우터를 구성합니다.
- 12 플랫폼을 **none**으로 설정해야 합니다. 플랫폼에 대한 추가 플랫폼 구성 변수는 지정할 수 없습니다.



주의

Red Hat Virtualization은 현재 oVirt 플랫폼에서 사용자 프로비저닝 인프라를 사용하여 설치를 지원하지 않습니다. 따라서 플랫폼을 **none**으로 설정해야 OpenShift Container Platform에서 각 노드를 베어 메탈 노드로 식별하고 클러스터를 베어 메탈 클러스터로 식별할 수 있습니다. 이는 **모든 플랫폼에 클러스터를 설치하는 것과 동일하며 다음과 같은 제한 사항이 있습니다.**

1. 클러스터 공급자가 없으므로 각 머신을 수동으로 추가해야 하며 노드 확장 기능이 없습니다.
2. oVirt CSI 드라이버가 설치되지 않으며 CSI 기능이 없습니다.

- 13 FIPS 모드 활성화 또는 비활성화 여부입니다. 기본적으로 FIPS 모드는 비활성화됩니다. FIPS 모드가 활성화되면 OpenShift Container Platform이 실행되는 RHCOS(Red Hat Enterprise Linux CoreOS) 시스템에서 기본 Kubernetes 암호화 제품군은 우회하고 RHCOS와 함께 제공되는 암호화 모듈을 대신 사용합니다.



중요

FIPS 검증 / 진행 중인 모듈 암호화 라이브러리 사용은 **x86_64** 아키텍처의 OpenShift Container Platform 배포에서만 지원됩니다.

- 14 **Red Hat OpenShift Cluster Manager의 풀 시크릿** . 이 풀 시크릿을 사용하면 OpenShift Container Platform 구성 요소에 대한 컨테이너 이미지를 제공하는 Quay.io를 포함하여 인증 기관에서 제공하는 서비스로 인증할 수 있습니다.

15 RHCOS(Red Hat Enterprise Linux CoreOS)의 **core** 사용자에게 대한 기본 SSH 키의 공유 부분입니다.



참고

설치 디버깅 또는 재해 복구를 수행하려는 프로덕션 OpenShift Container Platform 클러스터의 경우 **ssh-agent** 프로세스가 사용하는 SSH 키를 지정합니다.

7.1.8.3. 설치 중 클러스터 단위 프록시 구성

프로덕션 환경에서는 인터넷에 대한 직접 액세스를 거부하고 대신 HTTP 또는 HTTPS 프록시를 제공합니다. **install-config.yaml** 파일에서 프록시 설정을 구성하여 프록시가 사용되도록 새 OpenShift Container Platform 클러스터를 구성할 수 있습니다.



참고

바이메탈 설치의 경우, **install-config.yaml** 파일의 **networking.machineNetwork[].cidr** 필드에 지정된 범위 밖의 노드 IP 주소를 지정하지 않는 경우, **proxy.noProxy** 필드에 포함시켜야 합니다.

사전 요구 사항

- 기존 **install-config.yaml** 파일이 있습니다.
- 클러스터에서 액세스해야 하는 사이트를 검토하고 프록시를 바이패스해야 하는지 확인했습니다. 기본적으로 호스팅 클라우드 공급자 API에 대한 호출을 포함하여 모든 클러스터 발신(Egress) 트래픽이 프록시됩니다. 필요한 경우 프록시를 바이패스하기 위해 **Proxy** 오브젝트의 **spec.noProxy** 필드에 사이트를 추가했습니다.



참고

Proxy 오브젝트의 **status.noProxy** 필드는 설치 구성에 있는 **networking.machineNetwork[].cidr**, **networking.clusterNetwork[].cidr**, **networking.serviceNetwork[]** 필드의 값으로 채워집니다.

Amazon Web Services (AWS), Google Cloud Platform (GCP), Microsoft Azure 및 Red Hat OpenStack Platform (RHOSP)에 설치하는 경우 **Proxy** 오브젝트 **status.noProxy** 필드도 인스턴스 메타데이터 끝점(**169.254.169.254**)로 채워집니다.

절차

1. **install-config.yaml** 파일을 편집하고 프록시 설정을 추가합니다. 예를 들면 다음과 같습니다.

```

apiVersion: v1
baseDomain: my.domain.com
proxy:
  httpProxy: http://<username>:<pswd>@<ip>:<port> 1
  httpsProxy: https://<username>:<pswd>@<ip>:<port> 2
  noProxy: example.com 3
additionalTrustBundle: | 4
  -----BEGIN CERTIFICATE-----
    
```



```
<MY_TRUSTED_CA_CERT>
-----END CERTIFICATE-----
```

...

- 1 클러스터 외부에서 HTTP 연결을 구축하는 데 사용할 프록시 URL입니다. URL 스키마는 **http**여야 합니다.
- 2 클러스터 외부에서 HTTPS 연결을 구축하는 데 사용할 프록시 URL입니다.
- 3 대상 도메인 이름, IP 주소 또는 프록시에서 제외할 기타 네트워크 CIDR로 이루어진 씬프로 구분된 목록입니다. 하위 도메인과 일치하려면 도메인 앞에 **.**을 입력합니다. 예를 들어, **.y.com**은 **x.y.com**과 일치하지만 **y.com**은 일치하지 않습니다. *****를 사용하여 모든 대상에 대해 프록시를 바이패스합니다.
- 4 이 값을 제공하면 설치 프로그램에서 추가 CA 인증서를 보유할 **openshift-config** 네임스페이스에 **user-ca-bundle**이라는 구성 맵을 생성합니다. **additionalTrustBundle** 및 하나 이상의 프록시 설정을 제공하는 경우 **프록시** 오브젝트는 **trustedCA** 필드의 **user-ca-bundle** 구성 맵을 참조하도록 구성됩니다. 그러면 Cluster Network Operator에서 **trustedCA** 매개 변수에 대해 지정된 콘텐츠를 RHCOS 신뢰 번들과 병합하는 **trusted-ca-bundle** 구성 맵을 생성합니다. 프록시의 ID 인증서를 RHCOS 트러스트 번들에 있는 기관에서 서명하지 않은 경우 **additionalTrustBundle** 필드가 있어야 합니다.



참고

설치 프로그램에서 프록시 **adinessEndpoints** 필드를 지원하지 않습니다.

2. 파일을 저장해 놓고 OpenShift Container Platform을 설치할 때 참조하십시오.

제공되는 **install-config.yaml** 파일의 프록시 설정을 사용하는 **cluster**라는 이름의 클러스터 전체 프록시가 설치 프로그램에 의해 생성됩니다. 프록시 설정을 제공하지 않아도 **cluster Proxy** 오브젝트는 계속 생성되지만 **spec**은 **nil**이 됩니다.



참고

cluster라는 **Proxy** 오브젝트만 지원되며 추가 프록시는 생성할 수 없습니다.

7.1.9. 3개의 노드 클러스터 구성

선택적으로 작업자 없이 OpenShift Container Platform에서 3개 노드 클러스터를 설치 및 실행할 수 있습니다. 이를 통해 클러스터 관리자와 개발자들이 개발, 프로덕션, 테스트에 사용할 수 있는 소형화되고 리소스 효율이 높은 클러스터를 제공합니다.

절차

- **install-config.yaml** 파일을 편집하여 다음 **compute** 4행 코딩에서 보듯이 작업자 복제본이라고도 하는 컴퓨팅 복제본의 수를 **0**으로 설정합니다.

```
compute:
- name: worker
  platform: {}
  replicas: 0
```

7.1.10. Kubernetes 매니페스트 및 Ignition 구성 파일 생성

일부 클러스터 정의 파일을 수정하고 클러스터 시스템을 수동으로 시작해야 하므로 클러스터가 시스템을 생성하는 데 필요한 Kubernetes 매니페스트 및 Ignition 구성 파일을 사용자가 생성해야 합니다.

설치 구성 파일은 Kubernetes 매니페스트로 변환됩니다. 매니페스트는 나중에 클러스터를 생성하는 데 사용되는 Ignition 구성 파일로 래핑됩니다.

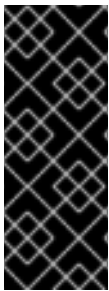

중요

설치 프로그램에서 생성하는 Ignition 구성 파일에 24시간 후에 만료되는 인증서가 포함되어 있습니다. 이 인증서는 그 후에 갱신됩니다. 인증서를 갱신하기 전에 클러스터가 종료되고 24시간이 지난 후에 클러스터가 다시 시작되면 클러스터는 만료된 인증서를 자동으로 복구합니다. 예외적으로 kubelet 인증서를 복구하려면 대기 중인 **node-bootstrapper** 인증서 서명 요청(CSR)을 수동으로 승인해야 합니다. 자세한 내용은 *Recovering from expired control plane certificates* 문서를 참조하십시오.

사전 요구 사항

- OpenShift Container Platform 설치 프로그램을 가져오셨습니다.
- **install-config.yaml** 설치 구성 파일을 생성하셨습니다.

절차

1. 설치 프로그램이 포함된 디렉터리로 변경하고 클러스터에 대한 Kubernetes 매니페스트를 생성합니다.

```
$ ./openshift-install create manifests --dir <installation_directory> 1
```

- 1 **<installation_directory>**는 사용자가 만든 **install-config.yaml** 파일이 포함된 설치 디렉터리를 지정합니다.



주의

3 노드 클러스터를 실행 중이면 다음 단계를 건너 뛰어 컨트롤 플레인 노드 일정을 계획할 수 있도록 하십시오.

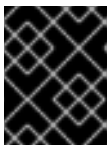

중요

예약할 수 없는 기본에서 컨트롤 플레인 노드를 구성하면 추가 서브스크립션이 필요합니다. 이는 컨트롤 플레인 노드가 작업자 노드가 되기 때문입니다.

2. **<installation_directory>/manifests/cluster-scheduler-02-config.yml** Kubernetes 매니페스트 파일의 **mastersSchedulable** 매개변수가 **false**로 설정되어 있는지 확인합니다. 이 설정으로 인해 컨트롤 플레인 머신에서 포트가 예약되지 않습니다.
 - a. **<installation_directory>/manifests/cluster-scheduler-02-config.yml** 파일을 엽니다.
 - b. **mastersSchedulable** 매개변수를 찾아서 값을 **False**로 설정되어 있는지 확인합니다.

c. 파일을 저장하고 종료합니다.

3. Ignition 구성 파일을 생성하려면 설치 프로그램이 포함된 디렉터리에서 다음 명령을 실행합니다.

```
$ ./openshift-install create ignition-configs --dir <installation_directory> 1
```

1 <installation_directory>는 동일한 설치 디렉터리를 지정합니다.

다음 파일이 디렉터리에 생성됩니다.

```
.
├── auth
│   ├── kubeadmin-password
│   └── kubeconfig
├── bootstrap.ign
├── master.ign
├── metadata.json
└── worker.ign
```

7.1.11. RHCOS 설치 및 OpenShift Container Platform 부트스트랩 프로세스 시작

프로비저닝하는 베어메탈 인프라에 OpenShift Container Platform을 설치하려면 머신에 RHCOS(Red Hat Enterprise Linux CoreOS)를 설치해야 합니다. RHCOS를 설치할 때 설치 중인 머신 유형에 대해 OpenShift Container Platform 설치 프로그램에서 생성한 Ignition 구성 파일을 제공해야 합니다. 적합한 네트워킹, DNS 및 로드 밸런싱 인프라를 구성한 경우 RHCOS 머신이 재부팅된 후 OpenShift Container Platform 부트스트랩 프로세스가 자동으로 시작됩니다.

단계에 따라 ISO 이미지 또는 네트워크 PXE 부팅을 사용하여 시스템에 RHCOS를 설치합니다.



참고

이 설치 문서에 포함된 컴퓨팅 노드 배포 단계는 RHCOS에 따라 다릅니다. RHEL 기반 컴퓨팅 머신을 사용하기로 선택한 경우 시스템 업데이트 수행, 패치 적용 및 기타 필요한 모든 작업 실행을 포함한 모든 운영 체제의 라이프 사이클 관리 및 유지 관리에 대한 책임이 있습니다. RHEL 7 컴퓨팅 머신 사용은 더 이상 사용되지 않으며 향후 OpenShift Container Platform 4 릴리스에서 제거될 예정입니다.

다음 방법을 사용하여 ISO 및 PXE 설치 중에 RHCOS를 구성할 수 있습니다.

- 커널 인수: 커널 인수를 사용하여 설치 관련 정보를 제공할 수 있습니다. 예를 들어 HTTP 서버에 업로드한 RHCOS 설치 파일의 위치와 설치 중인 노드 유형에 대한 Ignition 구성 파일의 위치를 지정할 수 있습니다. PXE 설치의 경우 **APPEND** 매개 변수를 사용하여 라이브 설치 프로그램의 커널에 인수를 전달할 수 있습니다. ISO 설치의 경우는 라이브 설치 부팅 프로세스를 중단하고 커널 매개 변수를 추가할 수 있습니다. 두 경우 모두 특정 **coreos.inst.*** 인수를 사용하여 라이브 설치 프로그램을 지시할 수 있을 뿐 아니라 표준 커널 서비스를 활성화/비활성화하기 위해 표준 설치 부팅 인수를 사용할 수 있습니다.
- Ignition 구성: OpenShift Container Platform Ignition 구성 파일(*.ign)은 설치 중인 노드 유형에 따라 다릅니다. RHCOS 설치 중에 부트스트랩, 컨트롤 플레인 또는 컴퓨팅 노드 Ignition 구성 파일의 위치를 전달하여 첫 번째 부팅 시 적용됩니다. 특별한 경우에는 라이브 시스템으로 전달할 별도의 제한된 Ignition 설정을 만들 수 있습니다. 이 Ignition 설정은 설치 완료 후 프로비저닝 시스템에 설치가 성공적으로 완료되었는지를 보고하는 것과 같은 일련의 작업을 수행할 수 있습니다. 이

러한 특수 Ignition 구성은 설치된 시스템의 처음 부팅 시 적용되는 **coreos-installer**에 의해 소비됩니다. 라이브 ISO에 표준 컨트롤 플레인 및 컴퓨팅 노드 Ignition 구성을 직접 제공하지 마십시오.

- **coreos-installer**: 처음 부팅하기 전에 다양한 방법으로 영구 시스템을 준비할 수 있는 셸 프롬프트에서 라이브 ISO 설치 프로그램을 부팅할 수 있습니다. **coreos-installer** 명령을 실행하여 추가하는 다양한 파티션을 식별하고 디스크 파티션을 사용하여 네트워크를 설정할 수 있습니다. 경우에 따라 라이브 시스템에서 기능을 구성하고 설치된 시스템에 복사할 수도 있습니다.

ISO 또는 PXE 설치 사용 여부는 상황에 따라 달라집니다. PXE 설치에는 사용 가능한 DHCP 서비스와 추가 준비가 필요하지만 설치 프로세스를 보다 자동화할 수 있습니다. ISO 설치의 주요 수동적인 프로세스에서 여러 시스템을 설정하는 경우 불편할 수 있습니다.



참고

OpenShift Container Platform 4.6부터 RHCOS ISO 및 기타 설치 아티팩트는 4K 섹터 디스크에 설치를 지원합니다.

7.1.11.1. ISO 이미지를 사용하여 RHCOS(Red Hat Enterprise Linux CoreOS) 머신 생성

사용자가 프로비저닝하는 인프라에 클러스터를 설치하기 전에 사용할 RHCOS 머신을 작성해야 합니다. ISO 이미지를 사용하여 시스템을 생성할 수 있습니다.

사전 요구 사항

- 클러스터에 대한 Ignition 구성 파일을 받으십시오.
- 사용자 컴퓨터에서 액세스할 수 있고 사용자가 생성한 시스템에서 액세스할 수 있는 HTTP 서버에 대한 액세스 권한을 확보합니다.

프로세스

1. 설치 프로그램에서 생성한 컨트롤 플레인, 컴퓨팅 및 부트스트랩 Ignition 구성 파일을 HTTP 서버에 업로드합니다. 해당 파일의 URL을 기록해 둡니다.



중요

설치를 마친 후 클러스터에 컴퓨팅 시스템을 더 추가하려면 Ignition 구성 파일을 삭제하지 마십시오.

2. **RHCOS 이미지 미리** 페이지에서 원하는 운영 체제 인스턴스 설치 방법에 필요한 RHCOS 이미지를 받으십시오.



중요

RHCOS 이미지는 OpenShift Container Platform 릴리스에 따라 변경되지 않을 수 있습니다. 설치하는 OpenShift Container Platform 버전과 같거나 그 이하의 버전 중 가장 최신 버전의 이미지를 다운로드해야 합니다. 사용 가능한 경우 OpenShift Container Platform 버전과 일치하는 이미지 버전을 사용합니다. 이 프로세스에는 ISO 이미지만 사용하십시오. 이 설치 유형에서는 RHCOS qcow2 이미지가 지원되지 않습니다.

ISO 파일 이름은 다음 예와 유사합니다.

rhcos-<version>-live.<architecture>.iso

- ISO를 사용하여 RHCOS 설치를 시작합니다. 다음 설치 옵션 중 하나를 사용합니다.
 - ISO 이미지를 디스크에 받아서 직접 부팅합니다.
 - LOM 인터페이스를 통해 ISO 리디렉션을 사용합니다.
- ISO 이미지를 부팅합니다. 커널 인수를 추가하기 위해 설치 부팅 프로세스를 중단할 수 있습니다. 하지만 이 ISO 프로세스에서는 커널 인수를 추가하지 않고 **coreos-installer** 명령을 대신 사용해야 합니다. 옵션이나 중단없이 라이브 설치 관리자를 실행하면 설치 관리자가 라이브 시스템의 셸 프롬프트로 부팅되어 사용자가 RHCOS를 디스크에 설치할 수 있는 상태가 됩니다.
- coreos-installer**를 실행하기 전에 네트워킹 및 디스크 파티션과 같은 기능을 구성하는 다양한 방법에 대해서는 **고급 RHCOS 설치 참조** 섹션을 검토하십시오.
- coreos-installer** 명령을 실행합니다. 최소한 노드 유형에 대한 Ignition 구성 파일 위치와 설치할 디스크의 위치를 알고 있어야 합니다. 예를 들면 다음과 같습니다.

```
$ sudo coreos-installer install \
  --ignition-url=https://host/worker.ign /dev/sda
```

- RHCOS가 설치되면 시스템을 재부팅합니다. 시스템이 재부팅되는 동안 지정한 Ignition 구성 파일이 적용됩니다.
- 계속해서 클러스터에 대한 나머지 시스템을 모두 생성합니다.

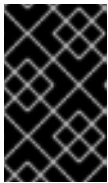
**중요**

이때 부트스트랩 및 컨트롤 플레인 시스템을 생성해야 합니다. 컨트롤 플레인 시스템이 예약 가능하지 않은 경우 (기본값) 클러스터를 설치하기 전에 두 개 이상의 컴퓨팅 시스템도 생성합니다.

7.1.11.2. PXE 또는 iPXE 부팅을 통해 RHCOS(Red Hat Enterprise Linux CoreOS) 시스템 생성

베어메탈과 같이 수동으로 프로비저닝하는 RHCOS 노드를 사용하는 클러스터를 설치하기 전에 사용할 RHCOS 시스템을 생성해야 합니다. PXE 또는 iPXE 부팅을 사용하여 시스템을 생성할 수 있습니다.

사전 요구 사항

- 클러스터에 대한 Ignition 구성 파일을 받으십시오.
- 적합한 PXE 또는 iPXE 인프라를 구성하십시오.
- 컴퓨터에서 액세스할 수 있는 HTTP 서버에 액세스하십시오.

프로세스

- 설치 프로그램에서 생성한 마스터, 작업자 및 부트스트랩 Ignition 구성 파일을 HTTP 서버에 업로드합니다. 해당 파일의 URL을 기록해 둡니다.

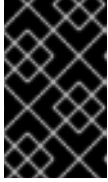

중요

HTTP 서버에 저장하기 전에 Ignition 구성에서 구성 설정을 추가하거나 변경할 수 있습니다. 설치를 마친 후 클러스터에 컴퓨팅 시스템을 더 추가하려면 Ignition 구성 파일을 삭제하지 마십시오.

2. RHCOS 이미지 미리 페이지에서 RHCOS **kernel,initramfs** 및 **rootfs** 파일을 가져옵니다.

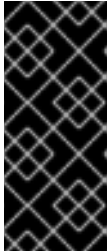

중요

OpenShift Container Platform의 모든 릴리스에서 RHCOS 아티팩트가 변경되지 않을 수도 있습니다. 설치하는 OpenShift Container Platform 버전과 같거나 그 이하의 버전 중 가장 최신 버전의 아티팩트를 다운로드해야 합니다. 이 프로시저에는 아래 설명된 적절한 **kernel, initramfs** 및 **rootfs** 아티팩트만 사용하십시오. 이 설치 유형에서는 RHCOS qcow2 이미지가 지원되지 않습니다.

OpenShift Container Platform 버전 번호가 파일 이름에 포함됩니다. 다음 예와 유사합니다.

- **kernel: rhcos-<version>-live-kernel-<architecture>**
- **initramfs: rhcos-<version>-live-initramfs.<architecture>.img**
- **rootfs: rhcos-<version>-live-rootfs.<architecture>.img**

3. 부팅 방법에 필요한 추가 파일을 업로드합니다.

- 기존 PXE의 경우 **kernel** 및 **initramfs** 파일을 TFTP 서버와 **rootfs** 파일을 HTTP 서버에 업로드합니다.
- iPXE의 경우 **kernel,initramfs** 및 **rootfs** 파일을 HTTP 서버에 업로드합니다.



중요

설치를 마친 후 클러스터에 컴퓨팅 시스템을 더 추가하려면 Ignition 구성 파일을 삭제하지 마십시오.

4. RHCOS가 설치된 후 시스템이 로컬 디스크에서 부팅되도록 네트워크 부팅 인프라를 구성하십시오.
5. RHCOS 이미지에 대한 PXE 또는 iPXE 설치를 구성합니다.
사용 환경에 대한 다음 예시 메뉴 항목 중 하나를 수정하고, 이미지 및 Ignition 파일에 적절히 접근할 수 있는지 확인하십시오.

- PXE의 경우:

```

DEFAULT pxeboot
TIMEOUT 20
PROMPT 0
LABEL pxeboot
  KERNEL http://<HTTP_server>/rhcos-<version>-live-kernel-<architecture> 1
  APPEND initrd=http://<HTTP_server>/rhcos-<version>-live-initramfs.<architecture>.img coreos.live.rootfs_url=http://<HTTP_server>/rhcos-<version>-live-rootfs.<architecture>.img coreos.inst.install_dev=/dev/sda
  coreos.inst.ignition_url=http://<HTTP_server>/bootstrap.ign 2 3
    
```

- 1 HTTP 서버에 업로드한 라이브 **kernel** 파일의 위치를 지정합니다. URL은 HTTP, TFTP 또는 FTP여야 합니다. HTTPS와 NFS는 지원되지 않습니다.
- 2 NIC를 여러 개 사용하는 경우 **ip** 옵션에 단일 인터페이스를 지정합니다. 예를 들어, **eno1**라는 NIC에서 DHCP를 사용하려면 **ip=eno1:dhcp**를 설정하십시오.
- 3 HTTP 서버에 업로드한 RHCOS 파일의 위치를 지정합니다. **initrd** 매개변수 값은 **initramfs** 파일의 위치, **coreos.live.rootfs_url** 매개변수 값은 **rootfs** 파일의 위치, **coreos.inst.ignition_url** 매개변수 값은 부트스트랩 Ignition 구성 파일의 위치입니다. **APPEND** 줄에 커널 인수를 더 추가하여 네트워킹 또는 기타 부팅 옵션도 구성할 수 있습니다.



참고

이 구성은 그래픽 콘솔이 있는 머신에서 직렬 콘솔 액세스를 활성화하지 않습니다. 다른 콘솔을 구성하려면 **APPEND** 행에 하나 이상의 **console=** 인수를 추가합니다. 예를 들어 **console=tty0 console=ttyS0**을 추가하여 첫 번째 PC 직렬 포트를 기본 콘솔로 설정하고 그래픽 콘솔을 보조 콘솔로 설정합니다. 자세한 내용은 [Red Hat Enterprise Linux에서 직렬 터미널 및/또는 콘솔 설정 방법](#)을 참조하십시오.

- iPXE의 경우 :

```
kernel http://<HTTP_server>/rhcos-<version>-live-kernel-<architecture> initrd=main
coreos.live.rootfs_url=http://<HTTP_server>/rhcos-<version>-live-rootfs.
<architecture>.img coreos.inst.install_dev=/dev/sda
coreos.inst.ignition_url=http://<HTTP_server>/bootstrap.ign 1 2
initrd --name main http://<HTTP_server>/rhcos-<version>-live-initramfs.
<architecture>.img 3
boot
```

- 1 HTTP 서버에 업로드한 RHCOS 파일의 위치를 지정합니다. **kernel** 매개변수 값은 **kernel** 파일의 위치이고 **initrd=main** 인수는 UEFI 시스템에서 부팅하는 데 필요하며 **coreos.live.rootfs_url** 매개변수 값은 **rootfs** 파일의 위치이며, **coreos.inst.ignition_url** 매개변수 값은 부트스트랩 Ignition 설정 파일의 위치입니다.
- 2 NIC를 여러 개 사용하는 경우 **ip** 옵션에 단일 인터페이스를 지정합니다. 예를 들어, **eno1**라는 NIC에서 DHCP를 사용하려면 **ip=eno1:dhcp**를 설정하십시오.
- 3 HTTP 서버에 업로드한 **initramfs** 파일의 위치를 지정합니다.



참고

이 구성은 그래픽 콘솔이 있는 머신에서 직렬 콘솔 액세스를 활성화하지 않습니다. 다른 콘솔을 구성하려면 **kernel** 행에 하나 이상의 **console=** 인수를 추가합니다. 예를 들어 **console=tty0 console=ttyS0**을 추가하여 첫 번째 PC 직렬 포트를 기본 콘솔로 설정하고 그래픽 콘솔을 보조 콘솔로 설정합니다. 자세한 내용은 [Red Hat Enterprise Linux에서 직렬 터미널 및/또는 콘솔 설정 방법](#)을 참조하십시오.

6. PXE UEFI를 사용하는 경우 다음 작업을 수행합니다.

- a. **shimx64.efi** 및 **grubx64.efi** EFI 바이너리와 시스템을 부팅하는 데 필요한 **grub.cfg** 파일을 제공합니다.

- RHCOS ISO를 호스트에 마운트한 다음 **images/efiboot.img** 파일을 호스트에 마운트하여 필요한 **EFI** 바이너리를 추출합니다.

```
$ mkdir -p /mnt/iso
```

```
$ mkdir -p /mnt/efiboot
```

```
$ mount -o loop rhcos-installer.x86_64.iso /mnt/iso
```

```
$ mount -o loop,ro /mnt/iso/images/efiboot.img /mnt/efiboot
```

- efiboot.img** 마운트 지점에서 **EFI/redhat/shimx64.efi** 및 **EFI/redhat/grubx64.efi** 파일을 TFTP 서버에 복사합니다.

```
$ cp /mnt/efiboot/EFI/redhat/shimx64.efi .
```

```
$ cp /mnt/efiboot/EFI/redhat/grubx64.efi .
```

```
$ umount /mnt/efiboot
```

```
$ umount /mnt/iso
```

- RHCOS ISO에 포함된 **EFI/redhat/grub.cfg** 파일을 TFTP 서버로 복사합니다.

- b. 다음과 유사한 인수를 포함하도록 **grub.cfg** 파일을 편집합니다.

```
menuentry 'Install Red Hat Enterprise Linux CoreOS' --class fedora --class gnu-linux --
class gnu --class os {
  linuxefi rhcos-<version>-live-kernel-<architecture> coreos.inst.install_dev=/dev/sda
  coreos.live.rootfs_url=http://<HTTP_server>/rhcos-<version>-live-rootfs.
  <architecture>.img coreos.inst.ignition_url=http://<HTTP_server>/bootstrap.ign
  initrdefi rhcos-<version>-live-initramfs.<architecture>.img
}
```

다음과 같습니다.

rhcos-<version>-live-kernel-<architecture>

TFTP 서버에 업로드한 커널 파일을 지정합니다.

http://<HTTP_server>/rhcos-<version>-live-rootfs.<architecture>.img

HTTP 서버에 업로드한 라이브 rootfs 이미지의 위치를 지정합니다.

http://<HTTP_server>/bootstrap.ign

HTTP 서버에 업로드한 부트스트랩 Ignition 구성 파일의 위치를 지정합니다.

rhcos-<version>-live-initramfs.<architecture>.img

TFTP 서버에 업로드한 **initramfs** 파일의 위치를 지정합니다.



참고

UEFI 부팅을 위한 PXE 서버를 구성하는 방법에 대한 자세한 내용은 Red Hat Knowledgebase 문서를 참조하십시오. [Red Hat Enterprise Linux용 UEFI 부팅용 PXE 서버를 구성/설정하는 방법.](#)

7. 클러스터용 시스템 생성을 계속합니다.



중요

이때 부트스트랩 및 컨트롤 플레인 시스템을 생성해야 합니다. 컨트롤 플레인 시스템이 예약 가능하지 않은 경우 (기본값) 클러스터를 설치하기 전에 두 개 이상의 컴퓨팅 시스템도 생성합니다.

7.1.11.3. 고급 RHCOS (Red Hat Enterprise Linux CoreOS) 설치 구성

OpenShift Container Platform용 RHCOS (Red Hat Enterprise Linux CoreOS) 노드를 수동으로 프로비저닝하는 주요 이점은 기본 OpenShift Container Platform 설치 방법을 통해 사용할 수 없는 구성을 수행할 수 있는 것입니다. 이 섹션에서는 다음과 같은 방법을 사용하여 수행할 수 있는 몇 가지 구성에 대해 설명합니다.

- 라이브 설치 프로그램에 커널 인수 전달
- 라이브 시스템에서 수동으로 **coreos-installer** 실행
- ISO에 Ignition 구성 포함

이 섹션에 설명되어 있는 수동 Red Hat Enterprise Linux CoreOS(RHCOS) 설치에 대한 고급 구성 항목은 디스크 파티션 설정, 네트워킹 및 다양한 방식의 Ignition 구성 사용과 관련되어 있습니다.

7.1.11.3.1. PXE 및 ISO 설치를 위한 고급 네트워크 옵션 사용

OpenShift Container Platform 노드의 네트워크는 기본적으로 DHCP를 사용하여 필요한 모든 구성 설정을 수집합니다. 고정 IP 주소를 설정하거나 본딩과 같은 특정 설정을 구성하려면 다음 중 하나의 방법으로 수행할 수 있습니다.

- 라이브 설치 프로그램을 시작할 때 특수 커널 매개 변수를 전달합니다.
- 머신 구성을 사용하여 네트워크 파일을 설치된 시스템에 복사합니다.
- 라이브 설치 프로그램 쉘 프롬프트에서 네트워크를 구성한 다음 설치된 시스템에 복사하여 설치한 시스템을 처음 시작할 때 사용하도록 합니다.

PXE 또는 iPXE 설치를 구성하려면 다음 옵션 중 하나를 사용합니다.

- "고급 RHCOS 설치 참조" 표를 참조하십시오.
- 머신 구성을 사용하여 네트워크 파일을 설치된 시스템에 복사합니다.

다음 프로세스에 따라 ISO 설치를 구성합니다.

프로세스

1. ISO 설치 프로그램을 시작합니다.

- 라이브 시스템 셸 프롬프트에서 사용 가능한 RHEL 도구 (예: **nmcli** 또는 **nmtui**)를 사용하여 라이브 시스템의 네트워킹을 구성합니다.
- coreos-installer** 명령을 실행하여 시스템을 설치하고 **--copy-network** 옵션을 추가하여 네트워크 구성을 복사합니다. 예를 들면 다음과 같습니다.

```
$ coreos-installer install --copy-network \
    --ignition-url=http://host/worker.ign /dev/sda
```



중요

copy-network 옵션은 **/etc/NetworkManager/system-connections**에 있는 네트워킹 구성만 복사합니다. 특히 시스템 호스트 이름을 복사하지 않습니다.

- 설치된 시스템으로 재부팅하십시오.

7.1.11.3.2. 디스크 파티션 설정

디스크 파티션은 RHCOS(Red Hat Enterprise Linux CoreOS) 설치 중에 OpenShift Container Platform 클러스터 노드에 생성됩니다. 특정 아키텍처의 각 RHCOS 노드는 기본 파티션 구성을 재정의하지 않는 한 동일한 파티션 레이아웃을 사용합니다. RHCOS 설치 중에 대상 장치에서 사용 가능한 나머지 공간을 사용하도록 루트 파일 시스템의 크기가 증가합니다.

그러나 OpenShift Container Platform 노드를 설치할 때 기본 파티션 설정을 덮어 쓰기하기 위해 개입이 필요한 두 가지 경우가 있습니다.

- 별도의 파티션을 생성합니다. 빈 디스크에 녹색 필드 설치의 경우 파티션에 별도의 스토리지를 추가할 수 있습니다. 이는 **/var** 또는 **/var**의 하위 디렉터리 (예: **/var/lib/etcd**)중 하나를 별도의 파티션으로 만드는 경우에 공식적으로 지원됩니다.

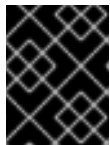

중요

Kubernetes는 두 개의 파일 시스템 파티션만 지원합니다. 원래 구성에 둘 이상의 파티션을 추가하는 경우 Kubernetes는 모든 파티션을 모니터링할 수 없습니다.

- 기존 파티션 유지: 기존 노드에 OpenShift Container Platform을 다시 설치하고 이전 운영 체제에서 설치된 데이터 파티션을 유지해야 하는 경우 기존 데이터 파티션을 유지할 수 있는 **coreos-installer** 에 부팅 인수와 옵션이 모두 있습니다.

7.1.11.3.2.1. 별도의 /var 파티션 만들기

일반적으로 OpenShift Container Platform의 디스크 파티션 설정은 설치 프로그램에 맡겨야 합니다. 그러나 확장하려는 파일 시스템의 일부에 별도의 파티션을 생성해야 하는 경우가 있습니다.

OpenShift 컨테이너 플랫폼은 **/var** 파티션 또는 **/var**의 하위 디렉터리 중 하나에 스토리지를 연결하는 단일 파티션의 추가를 지원합니다. 예를 들면 다음과 같습니다.

- /var/lib/containers:** 시스템에 더 많은 이미지 및 컨테이너가 추가될 때 확장할 수 있는 컨테이너 관련 콘텐츠가 있습니다.
- /var/lib/etcd:** etcd 스토리지의 성능 최적화와 같은 목적으로 별도로 유지하려는 데이터를 보유합니다.
- /var:** 감사와 같은 목적으로 별도로 보관할 수 있는 데이터를 포함합니다.

/var 디렉터리의 콘텐츠를 별도로 저장하면 필요에 따라 해당 영역에 대한 스토리지 확장을 보다 용이하게 하고 나중에 OpenShift Container Platform을 다시 설치하여 해당 데이터를 그대로 보존할 수 있습니다. 이 방법을 사용하면 모든 컨테이너를 다시 가져올 필요가 없으며 시스템을 업데이트할 때 대용량 로그 파일을 복사할 필요도 없습니다.

Red Hat Enterprise Linux CoreOS (RHCOS)를 새로 설치하기 전에 **/var**가 있어야 하므로 다음 절차에서는 OpenShift Container Platform 설치의 **openshift-install** 준비 단계 중에 삽입되는 시스템 구성을 생성하여 별도의 **/var** 파티션을 설정합니다.

프로세스

1. OpenShift Container Platform 설치 파일을 저장할 디렉터리를 만듭니다.

```
$ mkdir $HOME/clusterconfig
```

2. **openshift-install**을 실행하여 **manifest** 및 **openshift** 하위 디렉터리에 파일 세트를 만듭니다. 프롬프트가 표시되면 시스템 질문에 대답합니다.

```
$ openshift-install create manifests --dir $HOME/clusterconfig
? SSH Public Key ...
$ ls $HOME/clusterconfig/openshift/
99_kubeadmin-password-secret.yaml
99_openshift-cluster-api_master-machines-0.yaml
99_openshift-cluster-api_master-machines-1.yaml
99_openshift-cluster-api_master-machines-2.yaml
...
```

3. **MachineConfig** 개체를 만들고 이를 **openshift** 디렉터리의 파일에 추가합니다. 예를 들어 파일 이름을 **98-var-partition.yaml**로 지정하고 장치 이름을 **worker** 시스템의 스토리지 장치 이름으로 변경하며 스토리지 크기를 적절하게 설정합니다. 이 예에서는 **/var** 디렉토리를 별도의 파티션에 배치합니다.

```
apiVersion: machineconfiguration.openshift.io/v1
kind: MachineConfig
metadata:
  labels:
    machineconfiguration.openshift.io/role: worker
  name: 98-var-partition
spec:
  config:
    ignition:
      version: 3.2.0
    storage:
      disks:
        - device: /dev/<device_name> ①
          partitions:
            - label: var
              startMiB: <partition_start_offset> ②
              sizeMiB: <partition_size> ③
          filesystems:
            - device: /dev/disk/by-partlabel/var
              path: /var
              format: xfs
    systemd:
      units:
```

```
- name: var.mount 4
  enabled: true
  contents: |
    [Unit]
    Before=local-fs.target
    [Mount]
    What=/dev/disk/by-partlabel/var
    Where=/var
    Options=defaults,prjquota 5
    [Install]
    WantedBy=local-fs.target
```

- 1 파티션을 설정해야하는 디스크 저장 장치 이름입니다.
- 2 데이터 파티션을 부트 디스크에 추가할 때 최소 25000 메비 바이트가 권장됩니다. 루트 파일 시스템은 지정된 오프셋까지 사용 가능한 모든 공간을 채우기 위해 자동으로 크기가 조정됩니다. 값이 지정되지 않거나 지정된 값이 권장 최소값보다 작으면 생성되는 루트 파일 시스템의 크기가 너무 작아지고 RHCOS를 나중에 다시 설치할 때 데이터 파티션의 첫 번째 부분을 덮어 쓸 수 있습니다.
- 3 데이터 파티션의 크기(MB)입니다.
- 4 마운트 유닛의 이름은 **Where=** 지시문에 지정된 디렉터리와 일치해야 합니다. 예를 들어 **/var/lib/containers** 에 마운트된 파일 시스템의 경우 유닛의 이름은 **var-lib-containers.mount** 여야 합니다.
- 5 컨테이너 스토리지에 사용되는 파일 시스템에 **prjquota** 마운트 옵션을 활성화해야 합니다.

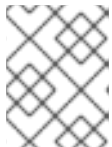

참고

별도의 **/var** 파티션을 만들 때 다른 인스턴스 유형에 동일한 장치 이름이 없는 경우 작업자 노드에 다른 인스턴스 유형을 사용할 수 없습니다.

4. **openshift-install** 을 다시 실행하여 **manifest** 및 **openshift** 하위 디렉터리의 파일 세트에서 Ignition 구성을 만듭니다.

```
$ openshift-install create ignition-configs --dir $HOME/clusterconfig
$ ls $HOME/clusterconfig/
auth bootstrap.ign master.ign metadata.json worker.ign
```

이제 Ignition 구성 파일을 ISO 또는 PXE 수동 설치 절차에 대한 입력으로 사용하여 RHCOS (Red Hat Enterprise Linux CoreOS) 시스템을 설치할 수 있습니다.

7.1.11.3.2.2. 기존 파티션 유지

ISO 설치의 경우 설치 프로그램이 하나 이상의 기존 파티션을 유지하도록하는 옵션을 **coreos-installer** 명령줄에 추가할 수 있습니다. PXE 설치의 경우 **APPEND coreos.inst.*** 옵션을 추가하여 파티션을 유지할 수 있습니다.

저장된 파티션은 유지하려는 데이터 파티션이 있는 기존 OpenShift Container Platform 시스템의 파티션이 될 수 있습니다. 다음은 몇 가지 팁입니다.

- 기존 파티션을 저장하고 해당 파티션이 RHCOS를 위한 충분한 공간을 남겨 두지 않으면 저장된 파티션이 손상되지는 않지만 설치에 실패합니다.

- 파티션 레이블 또는 번호 중 하나로 유지하려는 디스크 파티션을 확인합니다.

ISO 설치의 경우

이 예에서는 파티션 레이블이 **data (data*)**로 시작하는 모든 파티션을 유지합니다.

```
# coreos-installer install --ignition-url http://10.0.2.2:8080/user.ign \
  --save-partlabel 'data*' /dev/sda
```

다음 예는 디스크의 여섯 번째 (6) 파티션을 유지하는 방식으로 **coreos-installer**를 실행하는 방법을 보여줍니다.

```
# coreos-installer install --ignition-url http://10.0.2.2:8080/user.ign \
  --save-partindex 6 /dev/sda
```

이 예에서는 파티션 5 이상을 유지합니다.

```
# coreos-installer install --ignition-url http://10.0.2.2:8080/user.ign
  --save-partindex 5- /dev/sda
```

파티션 저장기 사용된 이전 예에서 **coreos-installer**는 파티션을 즉시 다시 만듭니다.

PXE 설치의 경우

이 **APPEND** 옵션은 파티션 레이블이 'data'('data *')로 시작하는 모든 파티션을 유지합니다.

```
coreos.inst.save_partlabel=data*
```

이 **APPEND** 옵션은 파티션 5 이상을 유지합니다.

```
coreos.inst.save_partindex=5-
```

이 **APPEND** 옵션은 파티션 6을 유지합니다.

```
coreos.inst.save_partindex=6
```

7.1.11.3.3. Ignition 설정 확인

RHCOS 베어 메탈 설치를 수행할 때 제공할 수 있는 두 가지 유형의 Ignition 구성이 있으며 각 구성을 제공하는 이유도 각각 다릅니다.

- **영구 설치 Ignition 구성:** 설치를 수행하려면 모든 수동 RHCOS 설치에서 **openshift-installer**에서 생성한 Ignition 구성 파일(예: **bootstrap.ign**, **master.ign** 및 **worker.ign**) 중 하나를 전달해야 합니다.

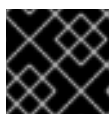

중요

이러한 파일은 수정하지 않는 것이 좋습니다.

PXE 설치의 경우 **coreos.inst.ignition_url=** 옵션을 사용하여 **APPEND** 행에서 Ignition 구성을 전달합니다. ISO 설치의 경우 셸 프롬프트에서 ISO를 시작한 후 **coreos-installer** 명령 줄에서 **--ignition-url=** 옵션을 사용하여 Ignition 구성을 식별합니다. 두 경우 모두 HTTP 및 HTTPS 프로토콜만 지원됩니다.

- 라이브 설치 Ignition 구성:** 이 유형은 수동으로 생성해야 하며 가능한 경우 Red Hat에서 지원하지 않으므로 사용하지 않도록 해야 합니다. 이 방법을 사용하면 Ignition 구성이 라이브 설치 미디어로 전달되고 부팅시 즉시 실행되며 RHCOS 시스템이 디스크에 설치되기 전후에 설치 작업을 수행합니다. 이 방법은 시스템 구성을 사용하여 실행할 수 없는 고급 파티션 설정과 같이 한 번만 수행하고 나중에 다시 적용할 필요가 없는 작업의 실행에만 사용해야 합니다. PXE 또는 ISO 부팅의 경우 Ignition 설정을 만들고 **ignition.config.url=** 옵션에 **APPEND**를 실행하여 Ignition 설정 위치를 확인할 수 있습니다. 또한 **ignition.firstboot ignition.platform.id = metal**도 추가해야 합니다. 추가하지 않으면 **ignition.config.url** 옵션이 무시됩니다.

7.1.11.3.3.1. RHCOS ISO에 Ignition 구성 포함

RHCOS ISO 이미지에 직접 라이브 설치 Ignition 구성을 포함할 수 있습니다. ISO 이미지를 부팅하면 내장된 구성이 자동으로 적용됩니다.

프로세스

- 다음 이미지 미리 페이지에서 **coreos-installer** 바이너리를 다운로드합니다.
<https://mirror.openshift.com/pub/openshift-v4/clients/coreos-installer/latest/>.
- RHCOS ISO 이미지와 Ignition 구성 파일을 검색하고 이를 액세스 가능한 디렉터리 (예: **/mnt**)에 복사합니다.

```
# cp rhcos-<version>-live.x86_64.iso bootstrap.ign /mnt/
# chmod 644 /mnt/rhcos-<version>-live.x86_64.iso
```

- 다음 명령을 실행하여 Ignition 구성을 ISO에 포함합니다.

```
# ./coreos-installer iso ignition embed -i /mnt/bootstrap.ign \
  /mnt/rhcos-<version>-live.x86_64.iso
```

이제 해당 ISO를 사용하여 지정된 라이브 설치 Ignition 구성을 사용하여 RHCOS를 설치할 수 있습니다.



중요

coreos-installer iso ignition embed를 사용하여 **bootstrap.ign**, **master.ign** 및 **worker.ign** 과 같이 **openshift-installer**에 의해 생성된 파일을 포함하는 것은 지원되지 않으며 권장되지 않습니다.

- 포함된 Ignition 구성 내용을 표시하고 이를 파일로 보내려면 다음을 실행합니다.

```
# ./coreos-installer iso ignition show /mnt/rhcos-<version>-live.x86_64.iso > mybootstrap.ign
# diff -s bootstrap.ign mybootstrap.ign
```

출력 예

```
Files bootstrap.ign and mybootstrap.ign are identical
```

- Ignition 구성을 제거하고 다시 사용할 수 있도록 ISO를 초기 상태로 복원하려면 다음을 실행합니다.

```
# ./coreos-installer iso ignition remove /mnt/rhcos-<version>-live.x86_64.iso
```

이제 다른 Ignition 구성을 ISO에 포함하거나 초기 상태의 ISO를 사용할 수 있습니다.

7.1.11.3.4. 고급 RHCOS 설치 참조

여기서는 RHCOS(Red Hat Enterprise Linux CoreOS) 수동 설치 프로세스를 수정하는 데 사용할 수 있는 네트워킹 구성 및 기타 고급 옵션에 대해 설명합니다. 다음 표에서는 RHCOS 라이브 설치 프로그램 및 **coreos-installer** 명령과 함께 사용할 수 있는 커널 인수 및 명령 줄 옵션에 대해 설명합니다.

RHCOS 부팅 프롬프트의 라우팅 및 본딩 옵션

ISO 이미지에서 RHCOS를 설치하는 경우, 해당 이미지를 부팅할 때 수동으로 커널 인수를 추가하여 노드의 네트워킹을 구성할 수 있습니다. 네트워킹 인수를 전혀 사용하지 않으면 설치에 기본적으로 DHCP가 사용됩니다.



중요

네트워킹 인수를 추가할 때 **rd.neednet=1** 커널 인수도 추가해야 합니다.

다음 표에서는 라이브 ISO 설치에 **ip =**, **nameserver=** 및 **bond=** 커널 인수를 사용하는 방법을 설명합니다.



참고

커널 인수를 추가할 때 순서가 중요합니다: **ip=**, **nameserver=** 및 **bond=** 입니다.

ISO를 위한 라우팅 및 본딩 옵션

다음 표는 RHCOS(Red Hat Enterprise Linux CoreOS) 노드의 네트워킹 구성 예를 보여줍니다. 이는 시스템 부팅 중에 **dracut** 툴로 전달되는 네트워킹 옵션입니다. **dracut**에서 지원하는 네트워킹 옵션에 대한 자세한 내용은 **dracut.cmdline** 메뉴얼 페이지를 참조하십시오.

설명	예
<p>IP 주소를 구성하려면 DHCP(ip=dhcp)를 사용하거나 개별 고정 IP 주소(ip=<host_ip>)를 설정합니다. 그런 다음, 각 노드에서 DNS 서버 IP 주소(nameserver=<dns_ip>)를 확인합니다. 예시에서는 다음과 같이 설정됩니다.</p> <ul style="list-style-type: none"> ● 노드의 IP 주소는 10.10.10.2로 설정 ● 게이트웨이 주소는 10.10.10.254로 설정 ● 넷마스크는 255.255.255.0로 설정 ● core0.example.com의 호스트 이름 ● 4.4.4.41의 DNS 서버 주소 	<pre>ip=10.10.10.2::10.10.10.254:255.255.255.0:core0.example.com:enp1s0:none nameserver=4.4.4.41</pre>

설명	예
<p>여러 ip= 항목을 지정하여 복수 네트워크 인터페이스를 지정합니다.</p>	<pre>ip=10.10.10.2::10.10.10.254:255.255.255.0:core0.example.com:enp1s0:none ip=10.10.10.3::10.10.10.254:255.255.255.0:core0.example.com:enp2s0:none</pre>
<p>선택 사항: an rd.route= 값을 설정하여 추가 네트워크에 대한 경로를 구성할 수 있습니다.</p> <p>추가 네트워크 게이트웨이가 기본 네트워크 게이트웨이와 다른 경우 기본 게이트웨이가 기본 네트워크 게이트웨이어야 합니다.</p>	<p>기본 게이트웨이를 구성하려면 다음을 수행합니다.</p> <pre>ip=::10.10.10.254:::</pre> <p>추가 네트워크에 대한 경로를 구성하려면 다음을 수행합니다.</p> <pre>rd.route=20.20.20.0/24:20.20.20.254:enp2s0</pre>
<p>두 개 이상의 네트워크 인터페이스가 있고 하나의 인터페이스만 사용 중인 경우 단일 인터페이스에서 DHCP를 비활성화합니다.</p>	<pre>ip=10.10.10.2::10.10.10.254:255.255.255.0:core0.example.com:enp1s0:none ip=:::core0.example.com:enp2s0:none</pre>
<p>여러 시스템의 DHCP 및 고정 IP 구성을 복수 네트워크 인터페이스와 결합할 수 있습니다.</p>	<pre>ip=enp1s0:dhcp ip=10.10.10.2::10.10.10.254:255.255.255.0:core0.example.com:enp2s0:none</pre>
<p>선택 사항: vlan= 매개 변수를 사용하여 개별 인터페이스에서 VLAN을 구성할 수 있습니다.</p>	<p>네트워크 인터페이스에서 VLAN을 구성하고 고정 IP 주소를 사용하려면 다음을 수행합니다.</p> <pre>ip=10.10.10.2::10.10.10.254:255.255.255.0:core0.example.com:enp2s0.100:none vlan=enp2s0.100:enp2s0</pre> <p>네트워크 인터페이스에서 VLAN을 구성하고 DHCP를 사용하려면 다음을 수행합니다.</p> <pre>ip=enp2s0.100:dhcp vlan=enp2s0.100:enp2s0</pre>
<p>각 서버에 대한 nameserver= 항목을 추가하여 여러 DNS 서버를 제공할 수 있습니다.</p>	<pre>nameserver=1.1.1.1 nameserver=8.8.8.8</pre>

설명	예
<p>선택 사항: bond= 옵션을 사용하여 여러 네트워크 인터페이스를 단일 인터페이스에 결합하는 기능이 지원됩니다. 두 가지 예에 다음이 적용됩니다.</p> <ul style="list-style-type: none"> ● 결합된 인터페이스를 구성하는 구문: bond = name [: network_interfaces] [: options] ● <i>name</i>은 결합하는 기기 이름(bond0)이고 <i>network_interfaces</i>는 쉼표로 구분되는 물리적(이더넷) 인터페이스 목록(em1, em2)이며, <i>options</i>은 쉼표로 구분되는 결합 옵션 목록입니다. 사용 가능한 옵션을 보려면 modinfo bonding을 입력하십시오. ● bond=를 사용하여 결합된 인터페이스를 생성할 때 IP 주소가 할당되는 방법과 결합된 인터페이스에 대한 기타 정보를 지정해야 합니다. 	<p>DHCP를 사용하도록 결합된 인터페이스를 구성하려면 bond의 IP 주소를 dhcp로 설정하십시오. 예를 들면 다음과 같습니다.</p> <pre>bond=bond0:em1,em2:mode=active-backup ip=bond0:dhcp</pre> <p>고정 IP 주소를 사용하도록 결합된 인터페이스를 구성하려면 원하는 특정 IP 주소 및 관련 정보를 입력합니다. 예를 들면 다음과 같습니다.</p> <pre>bond=bond0:em1,em2:mode=active-backup ip=10.10.10.2::10.10.10.254:255.255.255.0:co re0.example.com:bond0:none</pre>
<p>선택 사항: vlan= 매개 변수를 사용하여 결합된 인터페이스에서 VLAN을 구성할 수 있습니다.</p>	<p>VLAN을 사용하여 결합된 인터페이스를 구성하고 DHCP를 사용하려면 다음을 수행합니다.</p> <pre>ip=bond0.100:dhcp bond=bond0:em1,em2:mode=active-backup vlan=bond0.100:bond0</pre> <p>VLAN을 사용하여 결합된 인터페이스를 구성하고 고정 IP 주소를 사용하려면 다음을 수행합니다.</p> <pre>ip=10.10.10.2::10.10.10.254:255.255.255.0:co re0.example.com:bond0.100:none bond=bond0:em1,em2:mode=active-backup vlan=bond0.100:bond0</pre>
<p>선택 사항: team= 매개 변수를 사용하여 네트워크 팀을 본딩의 대안으로 사용할 수 있습니다. 이 예제에서는 다음을 수행합니다.</p> <ul style="list-style-type: none"> ● 팀 인터페이스를 구성하는 구문은 team=name[:network_interfaces]입니다. <i>name</i>은 팀 장치 이름(team0)이고 <i>network_interfaces</i>는 쉼표로 구분된 실제(이더넷) 인터페이스 목록(em1, em2)을 나타냅니다. <p> 참고</p> <p>RHCOS가 향후 RHEL 버전으로 전환되면 팀이 더 이상 사용되지 않을 예정입니다. 자세한 내용은 이 Red Hat 지식베이스 문서를 참조하십시오.</p>	<p>네트워크 팀을 구성하려면 다음을 수행합니다.</p> <pre>team=team0:em1,em2 ip=team0:dhcp</pre>

ISO 또는 PXE 설치를 위한 `coreos.inst` 부팅 옵션

표준 설치 부팅 인수는 대부분 라이브 설치 관리자에 전달할 수 있지만 RHCOS 라이브 설치 관리자에만 해당되는 인수가 몇 가지 있습니다.

- ISO의 경우, RHCOS 설치 관리자를 중단하여 해당 옵션을 추가할 수 있습니다.
- PXE 또는 iPXE의 경우, PXE 커널을 시작하기 전에 해당 옵션을 **APPEND** 행에 추가해야 합니다. 라이브 PXE 설치를 사용자가 중단할 수 없습니다.

다음 표는 ISO 및 PXE 설치를 위한 RHCOS 라이브 설치 관리자 부팅 옵션을 보여줍니다.

표 7.11. `coreos.inst` 부팅 옵션

인수	설명
<code>coreos.inst.install_dev</code>	필수 항목입니다. 설치할 시스템의 블록 장치입니다. sda 가 허용되더라도 전체 경로 (예: <code>/dev/sda</code>)를 사용하는 것이 좋습니다.
<code>coreos.inst.ignition_url</code>	선택 사항: 설치된 시스템에 포함할 Ignition 구성의 URL입니다. URL을 지정하지 않으면 Ignition 구성이 포함되지 않습니다.
<code>coreos.inst.save_partlabel</code>	선택 사항: 설치 중에 보존할 파티션의 씬표로 구분된 레이블입니다. Glob 스타일 와일드카드가 허용됩니다. 지정된 파티션이 존재할 필요는 없습니다.
<code>coreos.inst.save_partindex</code>	선택 사항: 설치 중에 보존할 파티션의 씬표로 구분된 인덱스입니다. m-n 범위가 허용되며 m 또는 n 은 생략할 수 있습니다. 지정된 파티션이 존재할 필요는 없습니다.
<code>coreos.inst.insecure</code>	선택 사항: <code>coreos.inst.image_url</code> 에서 지정하는 OS 이미지를 서명되지 않은 상태로 허용합니다.
<code>coreos.inst.image_url</code>	<p>선택 사항: 지정된 RHCOS 이미지를 다운로드하여 설치합니다.</p> <ul style="list-style-type: none"> • 이 인수는 프로덕션 환경에서 사용할 수 없으며, 디버깅 용도로만 사용됩니다. • 이 인수를 사용하면 라이브 미디어와 일치하지 않는 RHCOS 버전을 설치할 수 있지만, 설치하려는 버전과 일치하는 미디어를 사용하는 것이 좋습니다. • <code>coreos.inst.image_url</code> 을 사용하는 경우 <code>coreos.inst.insecure</code> 도 사용해야 합니다. 페어메탈 미디어가 OpenShift Container Platform용으로 GPG 서명되지 않았기 때문입니다. • HTTP 및 HTTPS 프로토콜만 지원됩니다.

인수	설명
coreos.inst.skip_reboot	선택 사항: 설치 후 시스템이 재부팅되지 않습니다. 설치가 완료되면 설치 과정에서 발생하는 상황을 검사할 수 있는 프롬프트가 표시됩니다. 이 인수는 프로덕션 환경에서 사용할 수 없으며, 디버깅 용도로만 사용됩니다.
coreos.inst.platform_id	선택 사항: RHCOS 이미지가 설치되는 플랫폼의 Ignition 플랫폼 ID입니다. 기본값은 metal 입니다. 이 옵션에 따라 VMware와 같은 클라우드 공급자의 Ignition 구성을 요청할지 여부가 결정됩니다. 예: coreos.inst.platform_id=vmware .
ignition.config.url	선택 사항: 실시간 부팅을 위한 Ignition 구성의 URL입니다. 예를 들어 coreos-installer 가 호출되는 방식을 사용자 지정하거나 설치 전과 후에 코드를 실행하는 데 사용할 수 있습니다. 이 URL은 설치된 시스템의 Ignition 구성인 coreos.inst.ignition_url 과 다릅니다.

ISO 설치를 위한 **coreos-installer** 옵션

명령 줄에서 직접 **coreos-installer** 명령을 호출하여 RHCOS를 설치할 수도 있습니다. 이전의 커널 인수는 부팅시 **coreos-installer**를 자동으로 호출하기 위한 바로 가기를 제공하지만 이를 셸 프롬프트에서 실행할 때 **coreos-installer**에 직접 유사한 인수를 전달할 수 있었습니다.

다음 표는 라이브 설치 도중 셸 프롬프트에서 **coreos-installer** 명령으로 전달할 수 있는 다양한 옵션과 하위 명령을 보여줍니다.

표 7.12. **coreos-installer** 명령줄 옵션, 인수 및 하위 명령

명령줄 옵션	
옵션	설명
-u, --image-url <url>	이미지 URL을 수동으로 지정합니다.
-f, --image-file <path>	로컬 이미지 파일을 수동으로 지정합니다.
-i, --ignition-file <path>	파일의 Ignition 구성을 삽입합니다.
-l, --ignition-url <URL>	URL의 Ignition 구성을 삽입합니다.
--ignition-hash <digest>	Ignition 구성의 type-value 를 요약합니다.
-p, --platform <name>	Ignition 플랫폼 ID를 재정의합니다.
--append-karg <arg>...	기본 커널 인수를 첨부합니다.

--delete-karg <arg>...	기본 커널 인수를 삭제합니다.
-n, --copy-network	설치 환경의 네트워크 구성을 복사합니다. <div style="display: flex; align-items: flex-start;">  <div> <p>중요</p> <p>copy-network 옵션은 /etc/NetworkManager/system-connections에 있는 네트워킹 구성만 복사합니다. 특히 시스템 호스트 이름을 복사하지 않습니다.</p> </div> </div>
--network-dir <path>	-n 과 함께 사용됩니다. 기본값은 /etc/NetworkManager/system-connections/ 입니다.
--save-partlabel <lx>..	이 레이블 glob로 파티션을 저장합니다.
--save-partindex <id>...	이 번호 또는 범위로 파티션을 저장합니다.
--offline	오프라인 설치를 강제 수행합니다.
--insecure	서명 확인을 건너뛵니다.
--insecure-ignition	HTTPS 또는 해시 없는 Ignition URL을 허용합니다.
--architecture <name>	대상 CPU 아키텍처입니다. 기본값은 x86_64 입니다.
--preserve-on-error	오류 발생한 파티션 테이블을 지우지 않습니다.
-h, --help	도움말 정보를 출력합니다.
명령줄 인수	
인수	설명
<device>	대상 장치입니다.
<i>coreos-installer</i> 삽입 Ignition 명령	
명령	설명
\$ coreos-installer iso ignition embed <options> --ignition-file <file_path> <ISO_image>	ISO 이미지에 Ignition 구성을 삽입합니다.
coreos-installer iso ignition show <options> <ISO_image>	ISO 이미지에 삽입된 Ignition 구성을 표시합니다.

coreos-installer iso ignition remove <options> <ISO_image>	ISO 이미지에서 삽입된 Ignition 구성을 제거합니다.
<i>coreos-installer ISO Ignition 옵션</i>	
옵션	설명
-f, --force	기존 Ignition 구성을 덮어씁니다.
-i, --ignition-file <path>	사용할 Ignition 구성입니다. 기본값은 stdin 입니다.
-o, --output <path>	새 출력 파일에 ISO를 씁니다.
-h, --help	도움말 정보를 출력합니다.
<i>coreos-installer PXE Ignition 명령</i>	
명령	설명
이러한 모든 옵션이 모든 하위 명령에서 허용되지는 않습니다.	
coreos-installer pxe ignition wrap <options>	Ignition 구성을 이미지로 래핑합니다.
coreos-installer pxe ignition unwrap <options> <image_name>	이미지에 래핑된 Ignition 구성을 표시합니다.
coreos-installer pxe ignition unwrap <options> <initrd_name>	initrd 이미지에 래핑된 Ignition 구성을 표시합니다.
<i>coreos-installer PXE Ignition 옵션</i>	
옵션	설명
-i, --ignition-file <path>	사용할 Ignition 구성입니다. 기본값은 stdin 입니다.
-o, --output <path>	새 출력 파일에 ISO를 씁니다.
-h, --help	도움말 정보를 출력합니다.

7.1.11.4. bootupd를 사용하여 부트로더 업데이트

bootupd를 사용하여 부트로더를 업데이트하려면 RHCOS 머신에 수동으로 **bootupd**를 설치하거나 **systemd** 유닛이 활성화된 머신 구성을 제공해야 합니다. **grubby** 또는 기타 부트로더 툴과는 달리 **bootupd**는 커널 인수 전달과 같은 커널 공간 구성을 관리하지 않습니다.

bootupd를 설치한 후 OpenShift Container Platform 클러스터에서 원격으로 관리할 수 있습니다.

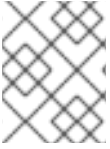

참고

bootupd는 BootHole 취약점에 대한 보호와 같이 베어 메탈 또는 가상화 하이퍼바이저 설치에서만 사용하는 것이 좋습니다.

수동 설치 방법

bootctl 명령줄 툴을 사용하여 **bootupd**를 수동으로 설치할 수 있습니다.

1. 시스템 상태를 검사합니다.

```
# bootupctl status
```

출력 예

```
Component EFI
Installed: grub2-efi-x64-1:2.04-31.fc33.x86_64,shim-x64-15-8.x86_64
Update: At latest version
```

2. **bootupd**를 설치하지 않고 생성된 RHCOS 이미지는 명시적 채택 단계가 필요합니다. 시스템 상태가 **Adoptable**인 경우 채택을 수행합니다.

```
# bootupctl adopt-and-update
```

출력 예

```
Updated: grub2-efi-x64-1:2.04-31.fc33.x86_64,shim-x64-15-8.x86_64
```

3. 업데이트를 사용할 수 있는 경우 다음 재부팅에 변경 사항이 적용되도록 업데이트를 적용합니다.

```
# bootupctl update
```

출력 예

```
Updated: grub2-efi-x64-1:2.04-31.fc33.x86_64,shim-x64-15-8.x86_64
```

시스템 구성 방법

bootupd를 활성화하는 또 다른 방법은 머신 구성을 제공하는 것입니다.

- 다음 예와 같이 **systemd** 단위가 활성화된 머신 구성 파일을 제공합니다.

출력 예

```
variant: rhcos
version: 1.1.0
systemd:
  units:
    - name: custom-bootupd-auto.service
      enabled: true
      contents: |
        [Unit]
        Description=Bootupd automatic update
```

```
[Service]
ExecStart=/usr/bin/bootupctl update
RemainAfterExit=yes
```

```
[Install]
WantedBy=multi-user.target
```

7.1.12. 클러스터 생성

Google Cloud Platform 클러스터를 생성하려면 설치 프로그램으로 생성한 Ignition 구성 파일을 사용하여 프로비저닝한 시스템에서 부트스트랩 프로세스가 완료될 때까지 기다립니다.

사전 요구 사항

- 클러스터에 필요한 인프라를 만듭니다.
- 설치 프로그램을 받아서 클러스터의 Ignition 구성 파일을 생성했습니다.
- Ignition 구성 파일을 사용하여 클러스터에 대한 RHCOS 시스템을 생성했습니다.
- 사용자 머신에서 직접 인터넷에 액세스하거나 HTTP 또는 HTTPS 프록시를 사용할 수 있습니다.

프로세스

1. 부트스트랩 프로세스를 모니터링합니다.

```
$ ./openshift-install --dir <installation_directory> wait-for bootstrap-complete \ 1
--log-level=info 2
```

1 <installation_directory>는 설치 파일을 저장한 디렉터리의 경로를 지정합니다.

2 다른 설치 세부 사항을 보려면 **info** 대신 **warn**, **debug** 또는 **error**를 지정합니다.

출력 예

```
INFO Waiting up to 30m0s for the Kubernetes API at https://api.test.example.com:6443...
INFO API v1.20.0 up
INFO Waiting up to 30m0s for bootstrapping to complete...
INFO It is now safe to remove the bootstrap resources
```

이 명령은 Kubernetes API 서버가 컨트롤 플레인 시스템에서 부트스트랩되었다는 신호를 보낼 때 성공합니다.

2. 부트스트랩 프로세스가 완료된 후 로드 밸런서에서 부트스트랩 시스템을 제거합니다.



중요

이 시점에 로드 밸런서에서 부트스트랩 시스템을 제거해야 합니다. 시스템 자체를 제거하거나 다시 포맷할 수도 있습니다.

7.1.13. CLI를 사용하여 클러스터에 로그인

클러스터 **kubeconfig** 파일을 내보내서 기본 시스템 사용자로 클러스터에 로그인할 수 있습니다. **kubeconfig** 파일에는 CLI에서 올바른 클러스터 및 API 서버에 클라이언트를 연결하는 데 사용하는 클러스터에 대한 정보가 포함되어 있습니다. 이 파일은 클러스터별로 고유하며 OpenShift Container Platform 설치 과정에서 생성됩니다.

사전 요구 사항

- OpenShift Container Platform 클러스터를 배포했습니다.
- **oc** CLI를 설치했습니다.

프로세스

1. **kubeadmin** 인증 정보를 내보냅니다.

```
$ export KUBECONFIG=<installation_directory>/auth/kubeconfig 1
```

1 **<installation_directory>**는 설치 파일을 저장한 디렉터리의 경로를 지정합니다.

2. 내보낸 구성을 사용하여 **oc** 명령을 성공적으로 실행할 수 있는지 확인합니다.

```
$ oc whoami
```

출력 예

```
system:admin
```

7.1.14. 머신의 인증서 서명 요청 승인

클러스터에 시스템을 추가하면 추가한 시스템별로 보류 중인 인증서 서명 요청(CSR)이 두 개씩 생성됩니다. 이러한 CSR이 승인되었는지 확인해야 하며, 필요한 경우 이를 직접 승인해야 합니다. 클라이언트 요청을 먼저 승인한 다음 서버 요청을 승인해야 합니다.

사전 요구 사항

- 클러스터에 시스템을 추가했습니다.

프로세스

1. 클러스터가 시스템을 인식하는지 확인합니다.

```
$ oc get nodes
```

출력 예

```
NAME      STATUS  ROLES  AGE  VERSION
master-0  Ready   master 63m  v1.20.0
master-1  Ready   master 63m  v1.20.0
master-2  Ready   master 64m  v1.20.0
```

출력에 생성된 모든 시스템이 나열됩니다.



참고

이전 출력에는 일부 CSR이 승인될 때까지 컴퓨팅 노드(작업자 노드라고도 함)가 포함되지 않을 수 있습니다.

- 보류 중인 CSR을 검토하고 클러스터에 추가한 각 시스템에 대해 **Pending** 또는 **Approved** 상태의 클라이언트 및 서버 요청이 표시되는지 확인합니다.

```
$ oc get csr
```

출력 예

```
NAME      AGE  REQUESTOR                                     CONDITION
csr-8b2br 15m  system:serviceaccount:openshift-machine-config-operator:node-
bootstrapper Pending
csr-8vnps 15m  system:serviceaccount:openshift-machine-config-operator:node-
bootstrapper Pending
...
```

예에서는 두 시스템이 클러스터에 참여하고 있습니다. 목록에는 승인된 CSR이 더 많이 나타날 수도 있습니다.

- CSR이 승인되지 않은 경우, 추가된 시스템에 대한 모든 보류 중인 CSR이 **Pending** 상태로 전환된 후 클러스터 시스템의 CSR을 승인합니다.



참고

CSR은 교체 주기가 자동으로 만료되므로 클러스터에 시스템을 추가한 후 1시간 이내에 CSR을 승인하십시오. 한 시간 내에 승인하지 않으면 인증서가 교체되고 각 노드에 대해 두 개 이상의 인증서가 표시됩니다. 이러한 인증서를 모두 승인해야 합니다. 클라이언트 CSR이 승인되면 Kubelet은 인증서에 대한 보조 CSR을 생성하므로 수동 승인이 필요합니다. 그러면 Kubelet에서 동일한 매개변수를 사용하여 새 인증서를 요청하는 경우 인증서 갱신 요청은 **machine-approver**에 의해 자동으로 승인됩니다.



참고

베어 메탈 및 기타 사용자 프로비저닝 인프라와 같이 머신 API를 사용하도록 활성화되지 않는 플랫폼에서 실행되는 클러스터의 경우 CSR(Kubelet service Certificate Request)을 자동으로 승인하는 방법을 구현해야 합니다. 요청이 승인되지 않으면 API 서버가 kubelet에 연결될 때 서비스 인증서가 필요하므로 **oc exec, oc rsh, oc logs** 명령을 성공적으로 수행할 수 없습니다. Kubelet 엔드 포인트에 연결하는 모든 작업을 수행하려면 이 인증서 승인이 필요합니다. 이 방법은 새 CSR을 감시하고 CSR이 **system:node** 또는 **system:admin** 그룹의 **node-bootstrapper** 서비스 계정에 의해 제출되었는지 확인하고 노드의 ID를 확인합니다.

- 개별적으로 승인하려면 유효한 CSR 각각에 대해 다음 명령을 실행하십시오.

```
$ oc adm certificate approve <csr_name> 1
```

1 <csr_name>은 현재 CSR 목록에 있는 CSR의 이름입니다.

- 보류 중인 CSR을 모두 승인하려면 다음 명령을 실행하십시오.

```
$ oc get csr -o go-template='{{range .items}}{{if not .status}}{{.metadata.name}}{\n"}\n{{end}}\n{{end}}' | xargs --no-run-if-empty oc adm certificate approve
```

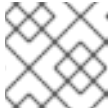

참고

일부 Operator는 일부 CSR이 승인될 때까지 사용할 수 없습니다.

- 이제 클라이언트 요청이 승인되었으므로 클러스터에 추가한 각 머신의 서버 요청을 검토해야 합니다.

```
$ oc get csr
```

출력 예

NAME	AGE	REQUESTOR	CONDITION
csr-bfd72	5m26s	system:node:ip-10-0-50-126.us-east-2.compute.internal	Pending
csr-c57lv	5m26s	system:node:ip-10-0-95-157.us-east-2.compute.internal	Pending
...			

- 나머지 CSR이 승인되지 않고 **Pending** 상태인 경우 클러스터 머신의 CSR을 승인합니다.

- 개별적으로 승인하려면 유효한 CSR 각각에 대해 다음 명령을 실행하십시오.

```
$ oc adm certificate approve <csr_name> 1
```

1 <csr_name>은 현재 CSR 목록에 있는 CSR의 이름입니다.

- 보류 중인 CSR을 모두 승인하려면 다음 명령을 실행하십시오.

```
$ oc get csr -o go-template='{{range .items}}{{if not .status}}{{.metadata.name}}{\n"}\n{{end}}\n{{end}}' | xargs oc adm certificate approve
```

- 모든 클라이언트 및 서버 CSR이 승인된 후 머신은 **Ready** 상태가 됩니다. 다음 명령을 실행하여 확인합니다.

```
$ oc get nodes
```

출력 예

NAME	STATUS	ROLES	AGE	VERSION
master-0	Ready	master	73m	v1.20.0
master-1	Ready	master	73m	v1.20.0
master-2	Ready	master	74m	v1.20.0
worker-0	Ready	worker	11m	v1.20.0
worker-1	Ready	worker	11m	v1.20.0

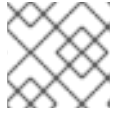

참고

머신이 **Ready** 상태로 전환하는 데 서버 CSR의 승인 후 몇 분이 걸릴 수 있습니다.

추가 정보

- CSR에 대한 자세한 내용은 [인증서 서명 요청](#)을 참조하십시오.

7.1.15. Operator의 초기 설정

컨트롤 플레인이 초기화된 후 일부 Operator를 즉시 구성하여 모두 사용 가능하도록 해야 합니다.

사전 요구 사항

- 컨트롤 플레인이 초기화되어 있습니다.

프로세스

1. 클러스터 구성 요소가 온라인 상태인지 확인합니다.

```
$ watch -n5 oc get clusteroperators
```

출력 예

NAME	VERSION	AVAILABLE	PROGRESSING	DEGRADED	SINCE
authentication	4.7.0	True	False	False	3h56m
baremetal	4.7.0	True	False	False	29h
cloud-credential	4.7.0	True	False	False	29h
cluster-autoscaler	4.7.0	True	False	False	29h
config-operator	4.7.0	True	False	False	6h39m
console	4.7.0	True	False	False	3h59m
csi-snapshot-controller	4.7.0	True	False	False	4h12m
dns	4.7.0	True	False	False	4h15m
etcd	4.7.0	True	False	False	29h
image-registry	4.7.0	True	False	False	3h59m
ingress	4.7.0	True	False	False	4h30m
insights	4.7.0	True	False	False	29h
kube-apiserver	4.7.0	True	False	False	29h
kube-controller-manager	4.7.0	True	False	False	29h
kube-scheduler	4.7.0	True	False	False	29h
kube-storage-version-migrator	4.7.0	True	False	False	4h2m
machine-api	4.7.0	True	False	False	29h
machine-approver	4.7.0	True	False	False	6h34m
machine-config	4.7.0	True	False	False	3h56m
marketplace	4.7.0	True	False	False	4h2m
monitoring	4.7.0	True	False	False	6h31m
network	4.7.0	True	False	False	29h
node-tuning	4.7.0	True	False	False	4h30m
openshift-apiserver	4.7.0	True	False	False	3h56m
openshift-controller-manager	4.7.0	True	False	False	4h36m
openshift-samples	4.7.0	True	False	False	4h30m
operator-lifecycle-manager	4.7.0	True	False	False	29h
operator-lifecycle-manager-catalog	4.7.0	True	False	False	29h

operator-lifecycle-manager-packageserver	4.7.0	True	False	False	3h59m
service-ca	4.7.0	True	False	False	29h
storage	4.7.0	True	False	False	4h30m

2. 사용할 수 없는 Operator를 구성합니다.

7.1.15.1. 설치 중 제거된 이미지 레지스트리

공유 가능한 개체 스토리지를 제공하지 않는 플랫폼에서 OpenShift Image Registry Operator는 자체적으로 **Removed**로 부트스트랩합니다. 이를 통해 **openshift-installer**가 이러한 플랫폼 유형에서 설치를 완료할 수 있습니다.

설치 후 **managementState**를 **Removed**에서 **Managed**로 전환하도록 Image Registry Operator 구성을 편집해야 합니다.



참고

Prometheus 콘솔은 **ImageRegistryRemoved** 경고를 제공합니다. 다음은 예시 경고입니다.

"이미지 레지스트리가 제거되었습니다. **ImageStreamTags**를 참조하는 **ImageStreamTags**, **BuildConfigs** 및 **DeploymentConfigs**가 예상대로 작동하지 않을 수 있습니다. 스토리지를 구성하고 `configs.imageregistry.operator.openshift.io`를 편집하여 구성을 **Managed** 상태로 업데이트하십시오."

7.1.15.2. 이미지 레지스트리 스토리지 구성

기본 스토리지를 제공하지 않는 플랫폼에서는 처음에 Image Registry Operator를 사용할 수 없습니다. 설치한 후에 스토리지를 사용하도록 레지스트리를 구성하여 Registry Operator를 사용 가능하도록 만들어야 합니다.

프로덕션 클러스터에 필요한 영구 볼륨을 구성하는 과정의 지침이 표시됩니다. 해당하는 경우, 프로덕션 환경 외 클러스터에서만 사용할 수 있는 저장 위치로서 빈 디렉터리를 구성하는 과정의 지침이 표시됩니다.

업그레이드 중에 **Recreate** 롤아웃 전략을 사용하여 이미지 레지스트리의 블록 스토리지 유형 사용을 허용하기 위한 추가 지침이 제공됩니다.

7.1.15.2.1. 베어메탈 및 기타 수동 설치를 위한 레지스트리 스토리지 구성

클러스터 관리자는 설치한 후 스토리지를 사용하도록 레지스트리를 구성해야 합니다.

사전 요구 사항

- 클러스터 관리자 권한이 있어야 합니다.
- 베어 메탈과 같이 수동으로 프로비저닝된 RHCOS(Red Hat Enterprise Linux CoreOS) 노드를 사용하는 클러스터입니다.
- Red Hat OpenShift Container Storage와 같이 클러스터용 영구 스토리지 프로비저닝.

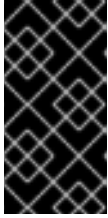

중요

OpenShift Container Platform은 복제본이 하나만 있는 경우 이미지 레지스트리 스토리지에 대한 **ReadWriteOnce** 액세스를 지원합니다. 두 개 이상의 복제본으로 고 가용성을 지원하는 이미지 레지스트리를 배포하려면 **ReadWriteMany** 액세스가 필요합니다.

- "100Gi" 용량이 필요합니다.

프로세스

1. 스토리지를 사용하도록 레지스트리를 구성하기 위해 **configs.imageregistry/cluster** 리소스에서 **spec.storage.pvc**를 변경합니다.



참고

공유 스토리지를 사용할 때 보안 설정을 확인하여 외부에서의 액세스를 방지합니다.

2. 레지스트리 pod가 없는지 확인합니다.

```
$ oc get pod -n openshift-image-registry -l docker-registry=default
```

출력 예

```
No resources found in openshift-image-registry namespace
```



참고

출력에 레지스트리 Pod가 있는 경우 이 절차를 계속할 필요가 없습니다.

3. 레지스트리 구성을 확인합니다.

```
$ oc edit configs.imageregistry.operator.openshift.io
```

출력 예

```
storage:
  pvc:
    claim:
```

image-registry-storage PVC의 자동 생성을 허용하도록 **claim** 필드를 비워 둡니다.

4. **clusteroperator** 상태를 확인합니다.

```
$ oc get clusteroperator image-registry
```

출력 예

NAME	VERSION	AVAILABLE	PROGRESSING	DEGRADED
image-registry	4.7	True	False	False

5. 이미지를 빌드 및 푸시할 수 있도록 레지스트리의 관리가 설정되어 있는지 확인하십시오.

- 다음을 실행합니다.

```
$ oc edit configs.imageregistry/cluster
```

다음으로 라인을 변경하십시오.

```
managementState: Removed
```

다음으로 변경

```
managementState: Managed
```

7.1.15.2.2. 프로덕션 환경 외 클러스터에서 이미지 레지스트리의 스토리지 구성

이미지 레지스트리 Operator에 대한 스토리지를 구성해야 합니다. 프로덕션 환경 외 클러스터의 경우, 이미지 레지스트리를 빈 디렉터리로 설정할 수 있습니다. 이렇게 하는 경우 레지스트리를 다시 시작하면 모든 이미지가 손실됩니다.

프로세스

- 이미지 레지스트리 스토리지를 빈 디렉터리로 설정하려면 다음을 수행하십시오.

```
$ oc patch configs.imageregistry.operator.openshift.io cluster --type merge --patch '{"spec": {"storage":{"emptyDir":{}}}'
```



주의

프로덕션 환경 외 클러스터에 대해서만 이 옵션을 구성하십시오.

Image Registry Operator가 구성 요소를 초기화하기 전에 이 명령을 실행하면 **oc patch** 명령이 실패하며 다음 오류가 발생합니다.

```
Error from server (NotFound): configs.imageregistry.operator.openshift.io "cluster" not found
```

몇 분 후에 명령을 다시 실행하십시오.

7.1.15.2.3. 블록 레지스트리 스토리지 구성

클러스터 관리자로서 업그레이드 중에 이미지 레지스트리가 블록 스토리지 유형을 사용할 수 있도록 허용하기 위해 **Recreate** 롤아웃 전략을 사용할 수 있습니다.



중요

블록 스토리지 볼륨이 지원되지만 프로덕션 클러스터에서 이미지 레지스트리와 함께 사용하는 것은 권장되지 않습니다. 레지스트리가 블록 스토리지에 구성된 설치 레지스트리가 둘 이상의 복제본을 가질 수 없기 때문에 가용성이 높지 않습니다.

프로세스

1. 이미지 레지스트리 스토리지를 블록 스토리지 유형으로 설정하려면 레지스트리가 **Recreate** 롤아웃 전략을 사용하고 하나의 (1) 복제본에서만 실행되도록 레지스트리를 패치합니다.

```
$ oc patch config.imageregistry.operator.openshift.io/cluster --type=merge -p '{"spec": {"rolloutStrategy": "Recreate", "replicas": 1}}'
```

2. 블록 스토리지 장치에 PV를 프로비저닝하고 해당 볼륨의 PVC를 생성합니다. 요청된 블록 볼륨은 RWO(ReadWriteOnce) 액세스 모드를 사용합니다.
3. 올바른 PVC를 참조하도록 레지스트리 구성을 편집합니다.

7.1.16. 사용자 프로비저닝 인프라에 설치 완료

Operator 구성을 완료한 후 제공하는 인프라에 클러스터 설치를 완료할 수 있습니다.

사전 요구 사항

- 컨트롤 플레인이 초기화되어 있습니다.
- 초기 Operator 구성을 완료해야 합니다.

프로세스

1. 다음 명령을 사용하여 모든 클러스터 구성 요소가 온라인 상태인지 확인합니다.

```
$ watch -n5 oc get clusteroperators
```

출력 예

NAME	VERSION	AVAILABLE	PROGRESSING	DEGRADED	SINCE
authentication	4.7.0	True	False	False	3h56m
baremetal	4.7.0	True	False	False	29h
cloud-credential	4.7.0	True	False	False	29h
cluster-autoscaler	4.7.0	True	False	False	29h
config-operator	4.7.0	True	False	False	6h39m
console	4.7.0	True	False	False	3h59m
csi-snapshot-controller	4.7.0	True	False	False	4h12m
dns	4.7.0	True	False	False	4h15m
etcd	4.7.0	True	False	False	29h
image-registry	4.7.0	True	False	False	3h59m
ingress	4.7.0	True	False	False	4h30m
insights	4.7.0	True	False	False	29h
kube-apiserver	4.7.0	True	False	False	29h
kube-controller-manager	4.7.0	True	False	False	29h
kube-scheduler	4.7.0	True	False	False	29h

kube-storage-version-migrator	4.7.0	True	False	False	4h2m
machine-api	4.7.0	True	False	False	29h
machine-approver	4.7.0	True	False	False	6h34m
machine-config	4.7.0	True	False	False	3h56m
marketplace	4.7.0	True	False	False	4h2m
monitoring	4.7.0	True	False	False	6h31m
network	4.7.0	True	False	False	29h
node-tuning	4.7.0	True	False	False	4h30m
openshift-apiserver	4.7.0	True	False	False	3h56m
openshift-controller-manager	4.7.0	True	False	False	4h36m
openshift-samples	4.7.0	True	False	False	4h30m
operator-lifecycle-manager	4.7.0	True	False	False	29h
operator-lifecycle-manager-catalog	4.7.0	True	False	False	29h
operator-lifecycle-manager-packageserver	4.7.0	True	False	False	3h59m
service-ca	4.7.0	True	False	False	29h
storage	4.7.0	True	False	False	4h30m

또는 다음 명령은 모든 클러스터를 사용할 수 있을 때 알립니다. 또한 인증 정보를 검색하고 표시합니다.

```
$ ./openshift-install --dir <installation_directory> wait-for install-complete 1
```

1 <installation_directory>는 설치 파일을 저장한 디렉터리의 경로를 지정합니다.

출력 예

```
INFO Waiting up to 30m0s for the cluster to initialize...
```

Cluster Version Operator가 Kubernetes API 서버에서 OpenShift Container Platform 클러스터 배포를 완료하면 명령이 성공합니다.



중요

- 설치 프로그램에서 생성하는 Ignition 구성 파일에 24시간 후에 만료되는 인증서가 포함되어 있습니다. 이 인증서는 그 후에 갱신됩니다. 인증서를 갱신하기 전에 클러스터가 종료되고 24시간이 지난 후에 클러스터가 다시 시작되면 클러스터는 만료된 인증서를 자동으로 복구합니다. 예외적으로 kubelet 인증서를 복구하려면 대기 중인 **node-bootstrapper** 인증서 서명 요청(CSR)을 수동으로 승인해야 합니다. 자세한 내용은 *Recovering from expired control plane certificates* 문서를 참조하십시오.
- 클러스터를 설치한 후 24시간에서 22시간까지의 인증서가 교체되기 때문에 생성된 후 12시간 이내에 Ignition 구성 파일을 사용하는 것이 좋습니다. 12시간 이내에 Ignition 구성 파일을 사용하면 설치 중에 인증서 업데이트가 실행되는 경우 설치 실패를 방지할 수 있습니다.

2. Kubernetes API 서버가 Pod와 통신하고 있는지 확인합니다.

- a. 모든 Pod 목록을 보려면 다음 명령을 사용하십시오.

```
$ oc get pods --all-namespaces
```

출력 예

NAMESPACE	NAME	READY	STATUS
openshift-apiserver-operator	openshift-apiserver-operator-85cb746d55-zqhs8	1/1	Running
openshift-apiserver	apiserver-67b9g	1/1	Running
openshift-apiserver	apiserver-ljcmx	1/1	Running
openshift-apiserver	apiserver-z25h4	1/1	Running
openshift-authentication-operator	authentication-operator-69d5d8bf84-vh2n8	1/1	Running

b. 다음 명령을 사용하여 이전 명령의 출력에 나열된 Pod의 로그를 표시합니다.

```
$ oc logs <pod_name> -n <namespace> 1
```

1 이전 명령의 출력에 표시된 대로 Pod 이름과 네임스페이스를 지정합니다.

Pod 로그가 표시되면 Kubernetes API 서버는 클러스터 시스템과 통신할 수 있습니다.

3. FCP(Fibre Channel Protocol)를 사용하는 설치에는 다중 경로를 활성화하기 위해 추가 단계가 필요합니다. 설치 중에 다중 경로를 활성화하지 마십시오.

자세한 내용은 설치 후 구성 문서의 "RHCOS에서 커널 인수를 사용하여 다중 경로 활성화"를 참조하십시오.

7.1.17. OpenShift Container Platform의 Telemetry 액세스

OpenShift Container Platform 4.7에서 클러스터 상태 및 업데이트 성공에 대한 메트릭을 제공하기 위해 기본적으로 실행되는 Telemetry 서비스에는 인터넷 액세스가 필요합니다. 클러스터가 인터넷에 연결되어 있으면 Telemetry가 자동으로 실행되고 [OpenShift Cluster Manager](#)에 클러스터가 자동으로 등록됩니다.

[OpenShift Cluster Manager](#) 인벤토리가 올바르게 OpenShift Cluster Manager를 사용하여 자동으로 또는 OpenShift Cluster Manager를 사용하여 수동으로 유지 관리되는지 확인한 후 [subscription watch](#)를 사용하여 계정 또는 다중 클러스터 수준에서 OpenShift Container Platform 서브스크립션을 추적합니다.

추가 리소스

- Telemetry 서비스에 대한 자세한 내용은 [원격 상태 모니터링 정보](#)를 참조하십시오.

7.1.18. 다음 단계

- [클러스터를 사용자 지정합니다.](#)
- 필요한 경우 [원격 상태 보고 유프아웃](#)을 수행할 수 있습니다.
- [레지스트리를 설정하고 레지스트리 스토리지를 구성](#)합니다.

7.2. 네트워크 사용자 지정으로 베어메탈에 클러스터 설치

OpenShift Container Platform 4.7 버전에서는 사용자 지정된 네트워크 구성 옵션으로 프로비저닝하는 클러스터를 베어메탈 인프라에 설치할 수 있습니다. 네트워크 구성을 사용자 지정할 경우, 클러스터가 사용자 환경의 기존 IP 주소 할당과 공존하고 기존 MTU 및 VXLAN 구성과 통합될 수 있습니다.

설치 과정에서 네트워크 구성 매개변수를 대부분 설정해야 하며, 실행 중인 클러스터에서는 **kubeProxy** 구성 매개변수만 수정할 수 있습니다.

7.2.1. 사전 요구 사항

- [OpenShift Container Platform 설치 및 업데이트 프로세스](#)에 대한 세부 사항을 검토하십시오.
- 방화벽을 사용하는 경우 [Red Hat Insights](#)에 액세스하도록 방화벽을 구성해야 합니다.

7.2.2. OpenShift Container Platform 용 인터넷 액세스

OpenShift Container Platform 4.7에서 클러스터를 설치하려면 인터넷 액세스가 필요합니다.

다음의 경우 인터넷 액세스가 필요합니다.

- [OpenShift Cluster Manager](#)에 액세스하여 설치 프로그램을 다운로드하고 서브스크립션 관리를 수행합니다. 클러스터가 인터넷에 액세스할 수 있고 [Telemetry](#) 서비스를 비활성화하지 않은 경우, 클러스터에 자동으로 권한이 부여됩니다.
- [Quay.io](#)에 액세스. 클러스터를 설치하는 데 필요한 패키지를 받을 수 있습니다.
- 클러스터 업데이트를 수행하는 데 필요한 패키지를 받을 수 있습니다.



중요

클러스터가 직접 인터넷에 액세스할 수 없는 경우, 프로비저닝하는 일부 유형의 인프라에서 제한된 네트워크 설치를 수행할 수 있습니다. 설치를 수행하는 프로세스에서 필요한 내용을 다운로드한 다음, 이를 사용하여 클러스터를 설치하고 설치 프로그램을 생성하는 데 필요한 패키지로 미리 레지스트리를 채웁니다. 설치 유형에 따라서는 클러스터를 설치하는 환경에 인터넷 액세스가 필요하지 않을 수도 있습니다. 클러스터를 업데이트하기 전에 미리 레지스트리의 내용을 업데이트합니다.

7.2.3. 사용자 프로비저닝 인프라를 포함한 클러스터의 시스템 요구사항

사용자 프로비저닝 인프라가 포함된 클러스터의 경우, 필요한 모든 시스템을 배포해야 합니다.

7.2.3.1. 필요한 시스템

최소 OpenShift Container Platform 클러스터에 다음과 같은 호스트가 필요합니다.

- 임시 부트스트랩 시스템 한 개
- 컨트롤 플레인 또는 마스터 시스템 세 개
- 두 개 이상의 컴퓨팅 시스템(작업자 시스템이라고도 함). 3개의 노드 클러스터를 실행하는 경우 제조 컴퓨팅 머신 실행이 지원됩니다. 컴퓨팅 머신 하나를 실행하는 것은 지원되지 않습니다.



참고

컨트롤 플레인 시스템 세 개에 OpenShift Container Platform 클러스터를 배포하기 위한 부트스트랩 시스템이 클러스터에 필요합니다. 클러스터를 설치한 후 부트스트랩 시스템을 제거할 수 있습니다.



중요

클러스터의 고가용성을 유지하려면 이러한 클러스터 시스템에 대해 별도의 물리적 호스트를 사용하십시오.

부트스트랩, 컨트롤 플레인 시스템은 운영 체제로 RHCOS (Red Hat Enterprise Linux CoreOS)를 사용해야 합니다. 그러나 컴퓨팅 머신은 RHCOS(Red Hat Enterprise Linux CoreOS) 또는 RHEL (Red Hat Enterprise Linux) 7.9 중에서 선택할 수 있습니다.

RHCOS는 RHEL 8(Red Hat Enterprise Linux)을 기반으로 하며 모든 하드웨어 인증 및 요구사항을 모두 이어받습니다. [Red Hat Enterprise Linux 기술 기능 및 제한](#) 을 참조하십시오.

7.2.3.2. 네트워크 연결 요구사항

모든 RHCOS(Red Hat Enterprise Linux CoreOS) 시스템이 부팅 중에 시스템 구성 서버에서 Ignition 구성 파일을 가져오려면 **iniramfs**의 네트워크가 필요합니다. 초기 부팅 과정에서 시스템에 Ignition 구성 파일을 다운로드하는 데 필요한 네트워크 연결을 구축하기 위해 고정 IP 주소를 설정하거나 DHCP 서버가 있어야 합니다. 클러스터의 각 OpenShift Container Platform 노드는 NTP(Network Time Protocol) 서버에 액세스할 수 있습니다. DHCP 서버가 NTP 서버 정보를 제공하는 경우 RHCOS(Red Hat Enterprise Linux CoreOS) 시스템의 chrony 타임 서비스에서 정보를 읽고 NTP 서버와 클럭을 동기화할 수 있습니다.

7.2.3.3. 최소 리소스 요구사항

각 클러스터 시스템이 다음과 같은 최소 요구사항을 충족해야 합니다.

표 7.13. 최소 리소스 요구사항

시스템	운영 체제	CPU [1]	RAM	스토리지	IOPS [2]
부트스트랩	RHCOS	4	16GB	100GB	300
컨트롤 플레인	RHCOS	4	16GB	100GB	300
Compute	RHCOS 또는 RHEL 7.9	2	8GB	100GB	300

1. SMT(동시 멀티스레딩) 또는 하이퍼 스레딩이 활성화되지 않은 경우 하나의 CPU는 하나의 실제 코어에 해당합니다. 활성화하면 다음과 같은 공식을 사용하여 해당 비율을 계산합니다. (코어 당 스레드 수). (코어 당 스레드) 소켓s = CPU.
2. OpenShift Container Platform 및 Kubernetes는 디스크 성능에 민감하며 특히 10ms p99 fsync 기간이 필요한 컨트롤 플레인 노드의 etcd에 더 빠른 스토리지가 권장됩니다. 많은 클라우드 플랫폼에서 스토리지 크기와 IOPS를 함께 확장되므로 충분한 성능을 얻으려면 스토리지 볼륨을 과도하게 할당해야 할 수 있습니다.

7.2.3.4. 인증서 서명 요청 관리

사용자가 프로비저닝하는 인프라를 사용하는 경우 자동 시스템 관리 기능으로 인해 클러스터의 액세스가 제한되므로 설치한 후 클러스터 인증서 서명 요청(CSR)을 승인하는 메커니즘을 제공해야 합니다. **kube-controller-manager**는 kubelet 클라이언트 CSR만 승인합니다. **machine-approver**는 올바른 시스템에서 발행한 요청인지 확인할 수 없기 때문에 kubelet 자격 증명을 사용하여 요청하는 서비스 인증서의 유효성을 보장할 수 없습니다. kubelet 서빙 인증서 요청의 유효성을 확인하고 요청을 승인하는 방법을 결정하여 구현해야 합니다.

7.2.4. 사용자 프로비저닝 인프라 생성

사용자 프로비저닝 인프라를 사용하는 OpenShift Container Platform 클러스터를 배포하기 전에 기본 인프라를 생성해야 합니다.

사전 요구 사항

- 클러스터 지원 인프라를 생성하기 전에 [OpenShift Container Platform 4.x Tested Integrations](#) 페이지를 확인하십시오.

프로세스

1. 각 노드에서 DHCP를 구성하거나 고정 IP 주소를 설정합니다.
2. 필요한 로드 밸런서를 프로비저닝합니다.
3. 시스템에 사용할 포트를 구성합니다.
4. DNS를 구성합니다.
5. 네트워크 연결을 확인합니다.

7.2.4.1. 사용자 프로비저닝 인프라에 대한 네트워킹 요구사항

모든 RHCOS(Red Hat Enterprise Linux CoreOS) 시스템이 부팅 중에 시스템 구성 서버에서 Ignition 구성을 가져오려면 **initramfs**의 네트워크가 필요합니다.

초기 부팅 과정에서 시스템에 Ignition 구성 파일을 다운로드하는 데 필요한 네트워크 연결을 구축하기 위해 클러스터의 각 호스트에 고정 IP 주소를 설정하거나 DHCP 서버가 있어야 합니다.

클러스터의 시스템을 장기간 관리하려면 DHCP 서버를 사용하는 것이 좋습니다. 클러스터 시스템에 영구적 IP 주소와 호스트 이름을 제공하도록 DHCP 서버가 구성되었는지 확인합니다.

Kubernetes API 서버가 클러스터 시스템의 노드 이름을 확인할 수 있어야 합니다. API 서버와 작업자 노드가 서로 다른 영역에 있는 경우, API 서버가 노드 이름을 확인할 수 있도록 기본 DNS 검색 영역을 설정할 수 있습니다. 노드 개체와 모든 DNS 요청에서 항상 정규화된 도메인 이름으로 호스트를 가리키는 것도 지원되는 방법입니다

클러스터 구성 요소가 통신할 수 있도록 시스템 간 네트워크 연결을 구성해야 합니다. 각 시스템에서 클러스터에 있는 다른 모든 시스템의 호스트 이름을 확인할 수 있어야 합니다.

표 7.14. 모든 시스템과 시스템 사이

프로토콜	포트	설명
ICMP	해당 없음	네트워크 연결성 테스트

프로토콜	포트	설명
TCP	1936	메트릭
	9000-9999	9100-9101 포트의 노드 내보내기 및 9099 포트의 Cluster Version Operator를 포함한 호스트 수준 서비스.
	10250-10259	Kubernetes에서 예약하는 기본 포트
	10256	openshift-sdn
UDP	4789	VXLAN 및 Geneve
	6081	VXLAN 및 Geneve
	9000-9999	9100-9101 포트의 노드 내보내기를 포함한 호스트 수준 서비스.
TCP/UDP	30000-32767	Kubernetes 노드 포트

표 7.15. 컨트롤 플레인에서 모든 시스템

프로토콜	포트	설명
TCP	6443	Kubernetes API

표 7.16. 컨트롤 플레인 시스템에 대한 컨트롤 플레인 시스템

프로토콜	포트	설명
TCP	2379-2380	etcd 서버 및 피어 포트

네트워크 토폴로지 요구사항

클러스터를 위해 프로비저닝하는 인프라는 다음과 같은 네트워크 토폴로지 요구사항을 충족해야 합니다.



중요

OpenShift Container Platform을 사용하려면 플랫폼 컨테이너의 이미지를 가져오고 Red Hat에 Telemetry 데이터를 제공하기 위해 모든 노드가 인터넷에 액세스할 수 있어야 합니다.

로드 밸런서

OpenShift Container Platform을 설치하기 전에 다음과 같은 요구사항을 충족하는 두 개의 로드 밸런서를 프로비저닝해야 합니다.

1. **API 로드 밸런서:** 플랫폼과 상호 작용하고 구성하기 위한 사용자(인간 및 시스템) 모두에 공통 엔드포인트를 제공합니다. 다음 조건을 설정합니다.

- Layer 4 로드 밸런싱 전용입니다. 이를 Raw TCP, SSL Passthrough 또는 SSL Bridge 모드로 하고 합니다. SSL Bridge 모드를 사용하는 경우, API 경로에 대해 SNI(Server Name Indication, 서버 이름 표시)를 활성화해야 합니다.
- 스테이트리스 로드 밸런싱 알고리즘입니다. 옵션은 로드 밸런서 구현에 따라 달라집니다.

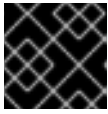

중요

API 로드 밸런서에 대한 세션 지속성을 구성하지 마십시오.

로드 밸런서의 전면과 후면 모두에서 다음 포트를 구성하십시오.

표 7.17. API 로드 밸런서

포트	백엔드 시스템(풀 멤버)	내부	외부	설명
6443	부트스트랩 및 컨트롤 플레인. 부트스트랩 시스템이 클러스터 컨트롤 플레인을 초기화한 후 로드 밸런서에서 부트스트랩 시스템을 제거합니다. API 서버 상태 검사 프로브에 대한 /readyz 끝점을 구성해야 합니다.	X	X	Kubernetes API 서버
22623	부트스트랩 및 컨트롤 플레인. 부트스트랩 시스템이 클러스터 컨트롤 플레인을 초기화한 후 로드 밸런서에서 부트스트랩 시스템을 제거합니다.	X		시스템 구성 서버



참고

API 서버가 **/readyz** 엔드포인트를 해제하는 시점부터 풀에서 API 서버 인스턴스가 제거되는 시점까지 시간이 30초를 넘지 않도록 로드 밸런서를 구성해야 합니다. **/readyz**가 오류를 반환하거나 정상 상태가 된 후 정해진 시간 안에 끝점이 제거 또는 추가되어야 합니다. 5초 또는 10초의 프로빙 주기(두 번의 성공적인 요청은 정상 상태, 세 번의 요청은 비정상 상태)는 충분한 테스트를 거친 값입니다.

2. **애플리케이션 인그레스 로드 밸런서:** 클러스터 외부에서 들어오는 애플리케이션 트래픽의 수신 지점을 제공합니다. 다음 조건을 설정합니다.
 - Layer 4 로드 밸런싱 전용입니다. 이를 Raw TCP, SSL Passthrough 또는 SSL Bridge 모드로 하고 합니다. SSL Bridge 모드를 사용하는 경우 인그레스 경로에 대해 SNI(Server Name Indication, 서버 이름 표시)를 활성화해야 합니다.
 - 사용 가능한 옵션과 플랫폼에서 호스팅되는 애플리케이션 유형에 따라 연결 기반 또는 세션 기반 지속성이 권장됩니다.

로드 밸런서의 전면과 후면 모두에서 다음 포트를 구성하십시오.

표 7.18. 애플리케이션 인그레스 로드 밸런서

포트	백엔드 시스템(풀 멤버)	내부	외부	설명
443	기본적으로 인그레스 라우터 pod, 컴퓨팅 또는 작업자를 실행하는 시스템입니다.	X	X	HTTPS 트래픽
80	기본적으로 인그레스 라우터 pod, 컴퓨팅 또는 작업자를 실행하는 시스템입니다.	X	X	HTTP 트래픽

작은 정보

로드 밸런서에서 클라이언트의 실제 IP 주소를 확인할 수 있는 경우 소스 IP 기반 세션 지속성을 활성화하면 엔드 투 엔드 TLS 암호화를 사용하는 애플리케이션의 성능을 향상시킬 수 있습니다.



참고

인그레스 라우터에 대한 작업 구성이 OpenShift Container Platform 클러스터에 필요합니다. 컨트롤 플레인 초기화 후 인그레스 라우터를 설정해야 합니다.

NTP 구성

OpenShift Container Platform 클러스터는 기본적으로 공용 NTP(Network Time Protocol) 서버를 사용하도록 구성되어 있습니다. 로컬 엔터프라이즈 NTP 서버를 사용하거나 클러스터가 연결이 끊긴 네트워크에 배포되는 경우 특정 시간 서버를 사용하도록 클러스터를 구성할 수 있습니다. 자세한 내용은 *chrony 타임 서비스 설정* 문서를 참조하십시오.

DHCP 서버가 NTP 서버 정보를 제공하는 경우 RHCOS(Red Hat Enterprise Linux CoreOS) 시스템의 chrony 타임 서비스에서 정보를 읽고 NTP 서버와 클럭을 동기화할 수 있습니다.

추가 리소스

- [chrony 타임 서비스 설정](#)

7.2.4.2. 사용자 프로비저닝 DNS 요구사항

DNS는 이름 확인 및 역방향 이름 확인에 사용됩니다. DNS A/AAAA 또는 CNAME 레코드는 이름 확인에 사용되며 PTR 레코드는 역방향 이름 확인에 사용됩니다. RHCOS (Red Hat Enterprise Linux CoreOS)는 역방향 레코드를 사용하여 모든 노드의 호스트 이름을 설정하기 때문에 역방향 레코드가 중요합니다. 또한 역방향 레코드는 OpenShift Container Platform이 작동하는 데 필요한 인증서 서명 요청 (CSR)을 생성하는 데 사용됩니다.

사용자 프로비저닝 인프라를 사용하는 OpenShift Container Platform 클러스터에는 다음과 같은 DNS 레코드가 필요합니다. 각 레코드에서 **<cluster_name>**은 클러스터 이름이고 **<base_domain>**은 **install-config.yaml** 파일에서 지정하는 클러스터 기반 도메인입니다. 전체 DNS 레코드는 **<component>.<cluster_name>.<base_domain>** 형식입니다.

표 7.19. 필수 DNS 레코드

구성 요소	레코드	설명
Kubernetes API	api.<cluster_name>.<base_domain>	DNS A/AAAA 또는 CNAME 레코드와 DNS PTR 레코드를 추가하여 컨트롤 플레인 시스템의 로드 밸런서를 식별합니다. 이 레코드는 클러스터 외부의 클라이언트와 클러스터 내의 모든 노드에서 확인할 수 있어야 합니다.
	api-int.<cluster_name>.<base_domain>	DNS A/AAAA 또는 CNAME 레코드와 DNS PTR 레코드를 추가하여 컨트롤 플레인 시스템의 로드 밸런서를 식별합니다. 이 레코드는 클러스터 내의 모든 노드에서 확인할 수 있어야 합니다. <div style="display: flex; align-items: center;">  <div> <p>중요</p> <p>API 서버는 Kubernetes에 기록된 호스트 이름으로 작업자 노드를 확인할 수 있어야 합니다. API 서버가 노드 이름을 확인할 수 없는 경우 프록시된 API 호출이 실패할 수 있으며 pod에서 로그를 검색할 수 없습니다.</p> </div> </div>
라우트	*.apps.<cluster_name>.<base_domain>	기본적으로 작업자 노드인 인그레스 라우터 pod를 실행하는 시스템을 대상으로 하는 로드 밸런서를 참조하는 와일드카드 DNS A/AAAA 또는 CNAME 레코드를 추가합니다. 이 레코드는 클러스터 외부의 클라이언트와 클러스터 내의 모든 노드에서 확인할 수 있어야 합니다.
부트스트랩 트랩	bootstrap.<cluster_name>.<base_domain>	DNS A/AAAA 또는 CNAME 레코드와 DNS PTR 레코드를 추가하여 부트스트랩 머신을 식별합니다. 이 레코드는 클러스터 내의 노드에서 확인할 수 있어야 합니다.
마스터 호스트	<master><n>.<cluster_name>.<base_domain>	컨트롤 플레인 노드 (마스터 노드라고도 함)의 각 머신을 식별하는 DNS A/AAAA 또는 CNAME 레코드와 DNS PTR 레코드입니다. 이 레코드는 클러스터 내의 노드에서 확인할 수 있어야 합니다.
작업자 호스트	<worker><n>.<cluster_name>.<base_domain>	DNS A/AAAA 또는 CNAME 레코드와 DNS PTR 레코드를 추가하여 작업자 노드의 각 머신을 식별합니다. 이 레코드는 클러스터 내의 노드에서 확인할 수 있어야 합니다.

작은 정보

nslookup <hostname> 명령을 사용하여 이름을 확인할 수 있습니다. **dig -x <ip_address>** 명령을 사용하여 PTR 레코드에 대한 역방향 이름을 확인할 수 있습니다.

다음 BIND 영역 파일의 예제에서는 이름 확인을 위한 샘플 A 레코드를 보여줍니다. 이 예제의 목적은 필요한 레코드를 표시하는 것입니다. 이 예제에서는 특정 이름 확인 서비스를 선택하기 위한 조언을 제공하는 것을 목적으로 하지 않습니다.

예 7.3. 샘플 DNS 영역 데이터베이스

```

$TTL 1W
@ IN SOA ns1.example.com. root (
    2019070700 ; serial
    3H ; refresh (3 hours)
    30M ; retry (30 minutes)
    2W ; expiry (2 weeks)
    1W ) ; minimum (1 week)
IN NS ns1.example.com.
IN MX 10 smtp.example.com.
;
;
ns1 IN A 192.168.1.5
smtp IN A 192.168.1.5
;
helper IN A 192.168.1.5
helper.ocp4 IN A 192.168.1.5
;
; The api identifies the IP of your load balancer.
api.ocp4 IN A 192.168.1.5
api-int.ocp4 IN A 192.168.1.5
;
; The wildcard also identifies the load balancer.
*.apps.ocp4 IN A 192.168.1.5
;
; Create an entry for the bootstrap host.
bootstrap.ocp4 IN A 192.168.1.96
;
; Create entries for the master hosts.
master0.ocp4 IN A 192.168.1.97
master1.ocp4 IN A 192.168.1.98
master2.ocp4 IN A 192.168.1.99
;
; Create entries for the worker hosts.
worker0.ocp4 IN A 192.168.1.11
worker1.ocp4 IN A 192.168.1.7
;
;EOF

```

다음 예제 BIND 영역 파일은 역방향 이름 확인을 위한 샘플 PTR 레코드를 보여줍니다.

예 7.4. 역방향 레코드의 샘플 DNS 영역 데이터베이스

```

$TTL 1W
@ IN SOA ns1.example.com. root (
    2019070700 ; serial
    3H ; refresh (3 hours)
    30M ; retry (30 minutes)
    2W ; expiry (2 weeks)
    1W ) ; minimum (1 week)
IN NS ns1.example.com.
;
; The syntax is "last octet" and the host must have an FQDN
; with a trailing dot.
97 IN PTR master0.ocp4.example.com.

```

```

98 IN PTR master1.ocp4.example.com.
99 IN PTR master2.ocp4.example.com.
;
96 IN PTR bootstrap.ocp4.example.com.
;
5 IN PTR api.ocp4.example.com.
5 IN PTR api-int.ocp4.example.com.
;
11 IN PTR worker0.ocp4.example.com.
7 IN PTR worker1.ocp4.example.com.
;
;EOF
    
```



참고

설치 관리자 프로비저닝 인프라를 사용하는 클러스터의 경우 DNS 레코드만 추가해야 합니다.

7.2.5. SSH 개인 키 생성 및 에이전트에 추가

클러스터에서 설치 디버깅 또는 재해 복구를 수행하려면 **ssh-agent** 및 설치 프로그램 모두에 SSH 키를 지정해야 합니다. 이 키를 사용하여 공용 클러스터의 부트스트랩 시스템에 액세스하여 설치 문제를 해결할 수 있습니다.



참고

프로덕션 환경에서는 재해 복구 및 디버깅이 필요합니다.

이 키를 사용자 **core**로서 마스터 노드에 SSH를 수행할 수 있습니다. 클러스터를 배포할 때 **core** 사용자의 **~/.ssh/authorized_keys** 목록에 이 키가 추가됩니다.



참고

AWS 키 쌍 과 같이 플랫폼 고유의 방식으로 구성된 키가 아닌 로컬 키를 사용해야 합니다.

프로세스

1. 컴퓨터에 암호 없는 인증용으로 구성된 SSH 키가 없으면 키를 생성합니다. 예를 들어 Linux 운영 체제를 사용하는 컴퓨터에서 다음 명령을 실행합니다.

```

$ ssh-keygen -t ed25519 -N "" \
-f <path>/<file_name> ①
    
```

- ① 새로운 SSH 키의 경로 및 파일 이름(예 **~/.ssh/id_rsa**)을 지정합니다. 기존 키 쌍이 있는 경우 공개 키가 **~/.ssh** 디렉터리에 있는지 확인하십시오.

이 명령을 실행하면 사용자가 지정한 위치에 암호가 필요하지 않은 SSH 키가 생성됩니다.



참고

x86_64 아키텍처에 FIPS 검증 / 진행 중인 모듈 (Modules in Process) 암호화 라이브러리를 사용하는 OpenShift Container Platform 클러스터를 설치하려면 **ed25519** 알고리즘을 사용하는 키를 생성하지 마십시오. 대신 **rsa** 또는 **ecdsa** 알고리즘을 사용하는 키를 생성합니다.

2. **ssh-agent** 프로세스를 백그라운드 작업으로 시작합니다.

```
$ eval "$(ssh-agent -s)"
```

출력 예

```
Agent pid 31874
```



참고

클러스터가 FIPS 모드인 경우 FIPS 호환 알고리즘만 사용하여 SSH 키를 생성합니다. 키는 RSA 또는 ECDSA여야 합니다.

3. **ssh-agent**에 SSH 개인 키를 추가합니다.

```
$ ssh-add <path>/<file_name> 1
```

출력 예

```
Identity added: /home/<you>/<path>/<file_name> (<computer_name>)
```

- 1 SSH 개인 키의 경로 및 파일 이름을 지정합니다(예: **~/.ssh/id_rsa**).

다음 단계

- OpenShift Container Platform을 설치할 때 SSH 공개 키를 설치 프로그램에 지정합니다.

7.2.6. 설치 프로그램 받기

OpenShift Container Platform을 설치하기 전에 로컬 컴퓨터에 설치 파일을 다운로드합니다.

사전 요구 사항

- 500MB의 로컬 디스크 공간이 있는 Linux 또는 macOS를 실행하는 컴퓨터가 있습니다.

프로세스

1. OpenShift Cluster Manager 사이트의 [인프라 공급자](#) 페이지에 액세스합니다. Red Hat 계정이 있으면 사용자 자격 증명으로 로그인합니다. 계정이 없으면 계정을 만드십시오.
2. 인프라 공급자를 선택합니다.
3. 설치 유형 페이지로 이동한 다음, 운영 체제에 맞는 설치 프로그램을 다운로드하여 설치 구성 파일을 저장할 디렉터리에 파일을 저장합니다.



중요

설치 프로그램은 클러스터를 설치하는 데 사용하는 컴퓨터에 여러 파일을 만듭니다. 클러스터 설치를 마친 후 설치 프로그램과 설치 프로그램으로 생성되는 파일을 보관해야 합니다. 클러스터를 삭제하려면 두 파일이 모두 필요합니다.



중요

클러스터 설치에 실패하거나 설치 프로그램으로 만든 파일을 삭제해도 클러스터는 제거되지 않습니다. 클러스터를 제거하려면 해당 클라우드 공급자에 적용되는 OpenShift Container Platform 설치 제거 절차를 완료해야 합니다.

4. 설치 프로그램 파일의 압축을 풉니다. 예를 들어 Linux 운영 체제를 사용하는 컴퓨터에서 다음 명령을 실행합니다.

```
$ tar xvf openshift-install-linux.tar.gz
```

5. [Red Hat OpenShift Cluster Manager](#)에서 **설치 풀 시크릿** 을 다운로드합니다. 이 풀 시크릿을 사용하면 OpenShift Container Platform 구성 요소에 대한 컨테이너 이미지를 제공하는 Quay.io를 포함하여 인증 기관에서 제공하는 서비스로 인증할 수 있습니다.

7.2.7. 바이너리를 다운로드하여 OpenShift CLI 설치

명령줄 인터페이스를 사용하여 OpenShift Container Platform과 상호 작용하기 위해 OpenShift CLI(**oc**)를 설치할 수 있습니다. Linux, Windows 또는 macOS에 **oc**를 설치할 수 있습니다.



중요

이전 버전의 **oc**를 설치한 경우, OpenShift Container Platform 4.7의 모든 명령을 완료하는 데 해당 버전을 사용할 수 없습니다. 새 버전의 **oc**를 다운로드하여 설치합니다.

7.2.7.1. Linux에서 OpenShift CLI 설치

다음 절차를 사용하여 Linux에서 OpenShift CLI(**oc**) 바이너리를 설치할 수 있습니다.

프로세스

1. Red Hat 고객 포털에서 [OpenShift Container Platform 다운로드 페이지](#) 로 이동합니다.
2. **버전 드롭다운** 메뉴에서 적절한 버전을 선택합니다.
3. **OpenShift v4.7 Linux Client(OpenShift v4.7 Linux 클라이언트)** 항목 옆에 있는 **지금 다운로드** 를 클릭하고 파일을 저장합니다.
4. 아카이브의 압축을 풉니다.

```
$ tar xvzf <file>
```

5. **oc** 바이너리를 **PATH**에 있는 디렉터리에 배치합니다. **PATH**를 확인하려면 다음 명령을 실행합니다.

```
$ echo $PATH
```

OpenShift CLI를 설치한 후 **oc** 명령을 사용할 수 있습니다.

```
$ oc <command>
```

7.2.7.2. Windows에서 OpenShift CLI 설치

다음 절차에 따라 Windows에 OpenShift CLI(**oc**) 바이너리를 설치할 수 있습니다.

프로세스

1. Red Hat 고객 포털에서 [OpenShift Container Platform 다운로드 페이지](#) 로 이동합니다.
2. 버전 드롭다운 메뉴에서 적절한 버전을 선택합니다.
3. **OpenShift v4.7 Windows Client** 항목 옆에 있는 **지금 다운로드**를 클릭하고 파일을 저장합니다.
4. ZIP 프로그램으로 아카이브의 압축을 풉니다.
5. **oc** 바이너리를 **PATH**에 있는 디렉터리로 이동합니다.
PATH를 확인하려면 명령 프롬프트를 열고 다음 명령을 실행합니다.

```
C:\> path
```

OpenShift CLI를 설치한 후 **oc** 명령을 사용할 수 있습니다.

```
C:\> oc <command>
```

7.2.7.3. macOS에 OpenShift CLI 설치

다음 절차에 따라 macOS에서 OpenShift CLI(**oc**) 바이너리를 설치할 수 있습니다.

프로세스

1. Red Hat 고객 포털에서 [OpenShift Container Platform 다운로드 페이지](#) 로 이동합니다.
2. 버전 드롭다운 메뉴에서 적절한 버전을 선택합니다.
3. **OpenShift v4.7 MacOSX Client** 항목 옆에 있는 **지금 다운로드**를 클릭하고 파일을 저장합니다.
4. 아카이브의 압축을 해제하고 압축을 풉니다.
5. **oc** 바이너리 **PATH**의 디렉터리로 이동합니다.
PATH를 확인하려면 터미널을 열고 다음 명령을 실행합니다.

```
$ echo $PATH
```

OpenShift CLI를 설치한 후 **oc** 명령을 사용할 수 있습니다.

```
$ oc <command>
```

7.2.8. 수동으로 설치 구성 파일 만들기

사용자 프로비저닝 인프라를 사용하는 OpenShift Container Platform 설치의 경우 설치 구성 파일을 수동으로 생성합니다.

사전 요구 사항

- OpenShift Container Platform 설치 프로그램 및 클러스터의 액세스 토큰을 가져옵니다.

프로세스

1. 필요한 설치 자산을 저장할 설치 디렉터리를 만듭니다.

```
$ mkdir <installation_directory>
```



중요

디렉터리를 만들어야 합니다. 부트스트랩 X.509 인증서와 같은 일부 설치 자산은 단기간에 만료되므로 설치 디렉터리를 재사용해서는 안 됩니다. 다른 클러스터 설치의 개별 파일을 재사용하려면 해당 파일을 사용자 디렉터리에 복사하면 됩니다. 그러나 설치 자산의 파일 이름은 릴리스간에 변경될 수 있습니다. 따라서 이전 OpenShift Container Platform 버전에서 설치 파일을 복사할 때는 주의하십시오.

2. 다음 **install-config.yaml** 파일 템플릿을 사용자 지정하여 **<installation_directory>**에 저장합니다.



참고

이 설정 파일의 이름을 **install-config.yaml**로 지정해야 합니다.

3. 여러 클러스터를 설치하는 데 사용할 수 있도록 **install-config.yaml** 파일을 백업합니다.

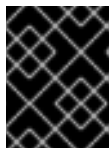

중요

install-config.yaml 파일은 설치 과정의 다음 단계에서 사용됩니다. 이 시점에서 이를 백업해야 합니다.

7.2.8.1. 설치 구성 매개변수

OpenShift Container Platform 클러스터를 배포하기 전에 매개변수 값을 제공하여 클러스터를 호스팅할 클라우드 플랫폼에서 사용자 계정을 설명하고 선택사항으로 클러스터의 플랫폼을 사용자 지정합니다. **install-config.yaml** 설치 구성 파일을 생성할 때 명령줄을 통해 필요한 매개변수 값을 제공합니다. 클러스터를 사용자 지정하면 **install-config.yaml** 파일을 수정하여 플랫폼에 대한 세부 정보를 제공할 수 있습니다.



참고

설치한 후에는 **install-config.yaml** 파일에서 이러한 매개변수를 수정할 수 없습니다.



중요

openshift-install 명령은 매개변수의 필드 이름을 검증하지 않습니다. 잘못된 이름이 지정되면 관련 파일 또는 오브젝트가 생성되지 않으며 오류가 보고되지 않습니다. 지정된 매개변수의 필드 이름이 올바른지 확인합니다.

7.2.8.1.1. 필수 구성 매개변수

필수 설치 구성 매개변수는 다음 표에 설명되어 있습니다.

표 7.20. 필수 매개 변수

매개변수	설명	값
apiVersion	install-config.yaml 콘텐츠의 API 버전입니다. 현재 버전은 v1 입니다. 설치 관리자가 이전 API 버전도 지원할 수 있습니다.	문자열
baseDomain	클라우드 공급자의 기본 도메인입니다. 기본 도메인은 OpenShift Container Platform 클러스터 구성 요소에 대한 경로를 생성하는 데 사용됩니다. 클러스터의 전체 DNS 이름은 baseDomain 과 metadata.name 매개변수 값의 조합으로, <metadata.name> . <baseDomain> 형식입니다.	정규화된 도메인 또는 하위 도메인 이름(예: example.com).
metadata	Kubernetes 리소스 ObjectMeta 로 name 매개변수만 사용합니다.	개체
metadata.name	클러스터의 이름입니다. 클러스터의 DNS 레코드는 {{.metadata.name}}.{{.baseDomain}} 형식의 모든 하위 도메인입니다.	소문자, 하이픈(-), 마침표(.)로 구성되는 문자열(예: dev)입니다.
platform	설치를 수행하는 특정 플랫폼에 대한 구성(aws , baremetal , azure , openstack , ovirt , vsphere)입니다. platform . <platform> 매개변수에 대한 자세한 내용은 다음 표에서 사용자 플랫폼에 해당하는 정보를 참조하십시오.	개체

매개변수	설명	값
pullSecret	Red Hat OpenShift Cluster Manager에서 풀 시크릿 을 가져와서 Quay.io와 같은 서비스에서 OpenShift Container Platform 구성 요소의 컨테이너 이미지 다운로드를 인증합니다.	<pre>{ "auths":{ "cloud.openshift.com":{ "auth":"b3Blb=", "email":"you@example.com" }, "quay.io":{ "auth":"b3Blb=", "email":"you@example.com" } } }</pre>

7.2.8.1.2. 네트워크 구성 매개변수

기존 네트워크 인프라의 요구 사항에 따라 설치 구성을 사용자 지정할 수 있습니다. 예를 들어 클러스터 네트워크의 IP 주소 블록을 확장하거나 기본값과 다른 IP 주소 블록을 제공할 수 있습니다.

IPv4 주소만 지원됩니다.

표 7.21. 네트워크 매개변수

매개변수	설명	값
networking	클러스터의 네트워크의 구성입니다.	<p>개체</p>  <p>참고</p> <p>설치한 후에는 networking 오브젝트에서 지정된 매개변수를 수정할 수 없습니다.</p>
networking.networkType	설치할 클러스터 네트워크 제공자 CNI(Container Network Interface) 플러그인입니다.	OpenShiftSDN 또는 OVNKubernetes 중 하나이며, 기본값은 OpenShiftSDN 입니다.
networking.clusterNetwork	Pod의 IP 주소 블록입니다. 기본값은 10.128.0.0/14 이며, 호스트 접두사는 /23 입니다. 여러 IP 주소 블록을 지정하는 경우 블록이 겹치지 않아야 합니다.	<p>개체의 배열입니다. 예를 들면 다음과 같습니다.</p> <pre>networking: clusterNetwork: - cidr: 10.128.0.0/14 hostPrefix: 23</pre>

매개변수	설명	값
networking.clusterNetwork.cidr	networking.clusterNetwork 를 사용하는 경우 필수 항목입니다. IP 주소 블록입니다. IPv4 네트워크입니다.	CIDR(Classless Inter-Domain Routing) 표기법의 IP 주소 블록입니다. IPv4 블록의 접두사 길이는 0 에서 32 사이입니다.
networking.clusterNetwork.hostPrefix	개별 노드 각각에 할당할 서브넷 접두사 길이입니다. 예를 들어 hostPrefix 를 23 으로 설정하는 경우, 지정된 cidr 이외의 /23 서브넷이 각 노드에 할당됩니다. 23 의 hostPrefix 값은 $510(2^{(32 - 23)} - 2)$ Pod IP 주소를 제공합니다.	서브넷 접두사입니다. 기본값은 23 입니다.
networking.serviceNetwork	서비스의 IP 주소 블록입니다. 기본값은 172.30.0.0/16 입니다. OpenShift SDN 및 OVN-Kubernetes 네트워크 공급자는 서비스 네트워크에 대한 단일 IP 주소 블록만 지원합니다.	CIDR 형식의 IP 주소 블록이 있는 어레이입니다. 예를 들면 다음과 같습니다. <pre>networking: serviceNetwork: - 172.30.0.0/16</pre>
networking.machineNetwork	시스템의 IP 주소 블록입니다. 여러 IP 주소 블록을 지정하는 경우 블록이 겹치지 않아야 합니다.	개체의 배열입니다. 예를 들면 다음과 같습니다. <pre>networking: machineNetwork: - cidr: 10.0.0.0/16</pre>
networking.machineNetwork.cidr	networking.machineNetwork 를 사용하는 경우 필수 항목입니다. IP 주소 블록입니다. libvirt를 제외한 모든 플랫폼의 기본값은 10.0.0.0/16 입니다. libvirt의 기본값은 192.168.126.0/24 입니다.	CIDR 표기법의 IP 네트워크 블록입니다. 예: 10.0.0.0/16  <p>참고</p> <p>기본 NIC가 상주하는 CIDR과 일치하도록 networking.machineNetwork를 설정합니다.</p>



7.2.8.1.3. 선택적 구성 매개변수

선택적 설치 구성 매개변수는 다음 표에 설명되어 있습니다.

표 7.22. 선택적 매개변수

매개변수	설명	값
additionalTrustBundle	노드의 신뢰할 수 있는 인증서 스토리지에 추가되는 PEM 인코딩 X.509 인증서 번들입니다. 이 신뢰할 수 있는 번들은 프록시가 구성되었을 때에도 사용할 수 있습니다.	문자열
compute	컴퓨팅 노드를 구성하는 시스템의 구성입니다.	MachinePool 개체의 배열입니다. 자세한 내용은 다음의 "시스템 풀" 표를 참조하십시오.
compute.architecture	풀에 있는 시스템의 명령어 집합 아키텍처를 결정합니다. 이기종 클러스터는 현재 지원되지 않으므로 모든 풀이 동일한 아키텍처를 지정해야 합니다. 유효한 값은 amd64 (기본값)입니다.	문자열
compute.hyperthreading	<p>컴퓨팅 시스템에서 동시 멀티스레딩 또는 hyperthreading 활성화 또는 비활성화 여부를 지정합니다. 시스템 코어의 성능을 높이기 위해 기본적으로 동시 멀티스레딩이 활성화됩니다.</p> <div style="display: flex; align-items: center;">  <div> <p>중요</p> <p>동시 멀티스레딩을 비활성화하는 경우 용량 계획에서 시스템 성능이 크게 저하될 수 있는 문제를 고려해야 합니다.</p> </div> </div>	Enabled 또는 Disabled
compute.name	compute 를 사용하는 경우 필수 항목입니다. 시스템 풀의 이름입니다.	worker
compute.platform	compute 를 사용하는 경우 필수 항목입니다. 이 매개변수를 사용하여 작업자 시스템을 호스팅할 클라우드 공급자를 지정합니다. 이 매개변수 값은 controlPlane.platform 매개변수 값과 일치해야 합니다	aws, azure, gcp, openstack, ovirt, vsphere 또는 {}
compute.replicas	프로비저닝할 컴퓨팅 시스템(작업자 시스템이라고도 함) 수입니다.	2 이상의 양의 정수이며, 기본값은 3 입니다.
controlPlane	컨트롤 플레인을 구성하는 시스템들의 구성입니다.	MachinePool 개체의 배열입니다. 자세한 내용은 다음의 "시스템 풀" 표를 참조하십시오.

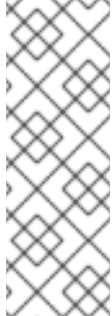
매개변수	설명	값
controlPlane.architecture	폴에 있는 시스템의 명령어 집합 아키텍처를 결정합니다. 현재 이기종 클러스터는 지원되지 않으므로 모든 폴에서 동일한 아키텍처를 지정해야 합니다. 유효한 값은 amd64 (기본값)입니다.	문자열
controlPlane.hyperthreading	컨트롤 플레인 시스템에서 동시 멀티스레딩 또는 hyperthreading 활성화 또는 비활성화 여부를 지정합니다. 시스템 코어의 성능을 높이기 위해 기본적으로 동시 멀티스레딩이 활성화됩니다. <div data-bbox="493 719 600 972" style="display: inline-block; vertical-align: middle;"></div> <div data-bbox="676 719 938 972" style="display: inline-block; vertical-align: middle; margin-left: 10px;"> <p>중요</p> <p>동시 멀티스레딩을 비활성화하는 경우 용량 계획에서 시스템 성능이 크게 저하될 수 있는 문제를 고려해야 합니다.</p> </div>	Enabled 또는 Disabled
controlPlane.name	controlPlane 을 사용하는 경우 필수 항목입니다. 시스템 폴의 이름입니다.	master
controlPlane.platform	controlPlane 을 사용하는 경우 필수 항목입니다. 이 매개변수를 사용하여 컨트롤 플레인 시스템을 호스팅하는 클라우드 공급자를 지정합니다. 이 매개변수 값은 compute.platform 매개변수 값과 일치해야 합니다.	aws, azure, gcp, openstack, ovirt, vsphere 또는 {}
controlPlane.replicas	프로비저닝하는 컨트롤 플레인 시스템의 수입니다.	지원되는 유일한 값은 기본값인 3 입니다.

매개변수	설명	값
<p>credentialsMode</p>	<p>Cloud Credential Operator (CCO) 모드입니다. 모드가 지정되지 않은 경우 CCO는 여러 모드가 지원되는 플랫폼에서 Mint 모드가 우선으로 되어 지정된 인증 정보의 기능을 동적으로 확인하려고 합니다.</p> <div style="display: flex; align-items: flex-start; margin-top: 20px;">  <div> <p>참고</p> <p>모든 클라우드 공급자에서 모든 CCO 모드가 지원되는 것은 아닙니다. CCO 모드에 대한 자세한 내용은 <i>Cluster Operators</i> 의 <i>Cloud Credential Operator</i> 를 참조하십시오.</p> </div> </div>	<p>Mint, Passthrough, Manual 또는 빈 문자열 ("").</p>
<p>fips</p>	<p>FIPS 모드를 활성화 또는 비활성화합니다. 기본값은 false(비활성화)입니다. FIPS 모드가 활성화되면 OpenShift Container Platform이 실행되는 RHCOS(Red Hat Enterprise Linux CoreOS) 시스템에서 기본 Kubernetes 암호화 제품군은 우회하고 RHCOS와 함께 제공되는 암호화 모듈을 대신 사용합니다.</p> <div style="display: flex; align-items: flex-start; margin-top: 20px;">  <div> <p>중요</p> <p>FIPS 검증 / 진행 중인 모듈 암호화 라이브러리 사용은 x86_64 아키텍처의 OpenShift Container Platform 배포에서만 지원됩니다.</p> </div> </div> <div style="display: flex; align-items: flex-start; margin-top: 20px;">  <div> <p>참고</p> <p>Azure File 스토리지를 사용하는 경우 FIPS 모드를 활성화할 수 없습니다.</p> </div> </div>	<p>false 또는 true</p>
<p>imageContentSources</p>	<p>릴리스 이미지 내용의 소스 및 리포지토리입니다.</p>	<p>개체의 배열입니다. 이 표의 다음 행에 설명된 대로 source와 mirrors(선택 사항)가 포함됩니다.</p>

매개변수	설명	값
imageContentSources.source	imageContentSources 를 사용하는 경우 필수 항목입니다. 예를 들어 이미지가져오기 사양에서 사용자가 가리키는 리포지토리를 지정합니다.	문자열
imageContentSources.mirrors	동일한 이미지를 포함할 수도 있는 하나 이상의 리포지토리를 지정합니다.	문자열 배열
publish	Kubernetes API, OpenShift 경로와 같이 클러스터의 사용자 끝점을 게시하거나 노출하는 방법입니다.	<p>Internal 또는 External입니다. 기본값은 External입니다.</p> <p>이 필드를 Internal 로 설정하는 것은 클라우드 이외의 플랫폼에서는 지원되지 않습니다.</p> <div style="border: 1px solid black; padding: 5px; margin-top: 10px;"> <p>중요</p> <p>필드 값을 Internal 로 설정하면 클러스터가 작동하지 않습니다. 자세한 내용은 BZ#1953035를 참조하십시오.</p> </div>
sshKey	클러스터 시스템 액세스 인증에 필요한 하나 이상의 SSH 키입니다.	<p>하나 이상의 키입니다. 예를 들면 다음과 같습니다.</p> <pre>sshKey: <key1> <key2> <key3></pre> <div style="border: 1px solid black; padding: 5px; margin-top: 10px;"> <p>참고</p> <p>설치 디버깅 또는 재해 복구를 수행하려는 프로젝트 OpenShift Container Platform 클러스터의 경우 ssh-agent 프로세스가 사용하는 SSH 키를 지정합니다.</p> </div>

7.2.8.2. 베어 메탈의 샘플 install-config.yaml 파일

install-config.yaml 파일을 사용자 지정하여 OpenShift Container Platform 클러스터 플랫폼에 대한 자세한 정보를 지정하거나 필수 매개변수 값을 수정할 수 있습니다.

```
apiVersion: v1
baseDomain: example.com ①
compute: ②
- hyperthreading: Enabled ③
```

```

name: worker
replicas: 0 4
controlPlane: 5
hyperthreading: Enabled 6
name: master
replicas: 3 7
metadata:
name: test 8
networking:
clusterNetwork:
- cidr: 10.128.0.0/14 9
hostPrefix: 23 10
networkType: OpenShiftSDN
serviceNetwork: 11
- 172.30.0.0/16
platform:
none: {} 12
fips: false 13
pullSecret: '{"auths": ...}' 14
sshKey: 'ssh-ed25519 AAAA...' 15
    
```

- 1 클러스터의 기본 도메인입니다. 모든 DNS 레코드는 이 기본 도메인의 하위 도메인이어야 하며 클러스터 이름을 포함해야 합니다.
- 2 5 **controlPlane** 섹션은 단일 매핑이지만 **compute** 섹션은 일련의 매핑입니다. 서로 다른 데이터 구조의 요구사항을 충족하도록 **compute** 섹션의 첫 번째 줄은 하이픈(-)으로 시작해야 하며 **controlPlane** 섹션의 첫 번째 줄은 하이픈으로 시작할 수 없습니다. 하나의 컨트롤 플레인 풀만 사용됩니다.
- 3 6 동시 멀티스레딩(SMT) 또는 **hyperthreading** 활성화/비활성화 여부를 지정합니다. 시스템 코어의 성능을 높이기 위해 기본적으로 SMT가 활성화됩니다. 매개변수 값을 **Disabled**로 설정하여 비활성화할 수 있습니다. SMT를 비활성화하는 경우 모든 클러스터 머신에서 이를 비활성화해야 합니다. 여기에는 컨트롤 플레인과 컴퓨팅 머신이 모두 포함됩니다.



참고

SMT(동시 멀티 스레딩)는 기본적으로 활성화되어 있습니다. BIOS 설정에서 SMT를 활성화하지 않으면 **hyperthreading** 매개변수가 적용되지 않습니다.



중요

BIOS에서든 **install-config.yaml**에서든 **hyperthreading**을 비활성화한 경우 용량 계획에서 시스템 성능이 크게 저하될 수 있는 문제를 고려해야 합니다.

- 4 **replicas** 매개변수의 값을 **0**으로 설정해야 합니다. 이 매개변수는 클러스터를 생성하고 관리하는 작업자 수를 제어합니다. 이는 사용자 프로비저닝 인프라를 사용할 때 클러스터가 실행하지 않는 기능입니다. OpenShift Container Platform 설치를 완료하기 전에 클러스터에서 사용할 작업자 시스템을 수동으로 배포해야 합니다.
- 7 클러스터에 추가하는 컨트롤 플레인 시스템의 수입입니다. 클러스터에서 이 값을 클러스터의 etcd 끝점 수로 사용하므로 이 값은 배포하는 컨트롤 플레인 시스템의 수와 일치해야 합니다.
- 8 DNS 레코드에 지정한 클러스터 이름입니다.

- 9 Pod IP 주소가 할당되는 IP 주소 블록입니다. 이 블록은 기존 물리적 네트워크와 중복되지 않아야 합니다. 이러한 IP 주소는 Pod 네트워크에 사용됩니다. 외부 네트워크에서 Pod에 액세스해야 하는 경

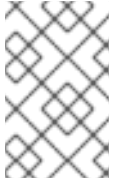

참고

클래스 E CIDR 범위는 향후 사용을 위해 예약되어 있습니다. 클래스 E CIDR 범위를 사용하려면 네트워킹 환경에서 클래스 E CIDR 범위 내에서 IP 주소를 수락하는지 확인해야 합니다.

- 10 개별 노드 각각에 할당할 서브넷 접두사 길이입니다. 예를 들어 **hostPrefix**를 **23**으로 설정하면 지정된 **cidr** 이외 **/23** 서브넷이 각 노드에 할당되어 $510(2^{(32-23)} - 2)$ Pod IP 주소가 허용됩니다. 외부 네트워크에서 노드에 액세스해야 하는 경우 트래픽을 관리하도록 로드 밸런서와 라우터를 구성합니다.
- 11 서비스 IP 주소에 사용할 IP 주소 풀입니다. IP 주소 풀은 하나만 입력할 수 있습니다. 이 블록은 기존 물리적 네트워크와 중복되지 않아야 합니다. 외부 네트워크에서 서비스에 액세스해야 하는 경우, 트래픽을 관리하도록 로드 밸런서와 라우터를 구성합니다.
- 12 플랫폼을 **none**으로 설정해야 합니다. 플랫폼에 대한 추가 플랫폼 구성 변수는 지정할 수 없습니다.



주의

Red Hat Virtualization은 현재 oVirt 플랫폼에서 사용자 프로비저닝 인프라를 사용하여 설치를 지원하지 않습니다. 따라서 플랫폼을 **none**으로 설정해야 OpenShift Container Platform에서 각 노드를 베어 메탈 노드로 식별하고 클러스터를 베어 메탈 클러스터로 식별할 수 있습니다. 이는 **모든 플랫폼에 클러스터를 설치하는 것과 동일하며 다음과 같은 제한 사항이 있습니다.**

1. 클러스터 공급자가 없으므로 각 머신을 수동으로 추가해야 하며 노드 확장 기능이 없습니다.
2. oVirt CSI 드라이버가 설치되지 않으며 CSI 기능이 없습니다.

- 13 FIPS 모드 활성화 또는 비활성화 여부입니다. 기본적으로 FIPS 모드는 비활성화됩니다. FIPS 모드가 활성화되면 OpenShift Container Platform이 실행되는 RHCOS(Red Hat Enterprise Linux CoreOS) 시스템에서 기본 Kubernetes 암호화 제품군은 우회하고 RHCOS와 함께 제공되는 암호화 모듈을 대신 사용합니다.



중요

FIPS 검증 / 진행 중인 모듈 암호화 라이브러리 사용은 **x86_64** 아키텍처의 OpenShift Container Platform 배포에서만 지원됩니다.

- 14 **Red Hat OpenShift Cluster Manager**의 **풀 시크릿**. 이 풀 시크릿을 사용하면 OpenShift Container Platform 구성 요소에 대한 컨테이너 이미지를 제공하는 Quay.io를 포함하여 인증 기관에서 제공하는 서비스로 인증할 수 있습니다.
- 15 RHCOS(Red Hat Enterprise Linux CoreOS)의 **core** 사용자에게 대한 기본 SSH 키의 공용 부분입니다.

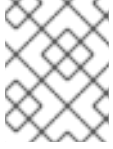

참고

설치 디버깅 또는 재해 복구를 수행하려는 프로덕션 OpenShift Container Platform 클러스터의 경우 **ssh-agent** 프로세스가 사용하는 SSH 키를 지정합니다.

7.2.9. 네트워크 구성 매개 변수

설치 전에 클러스터 구성을 지정하는 경우 네트워크 구성을 수정할 수 있는 경우 설치 절차에는 몇 가지 단계가 있습니다.

1 단계

openshift-install create install-config 명령을 입력한 후 **install-config.yaml** 파일에서 다음 네트워크 관련 필드를 사용자 지정할 수 있습니다.

- **networking.networkType**
- **networking.clusterNetwork**
- **networking.serviceNetwork**
- **networking.machineNetwork**

이러한 필드에 대한 자세한 내용은 "설치 구성 매개 변수"에서 참조하십시오.



참고

기본 NIC가 상주하는 CIDR과 일치하도록 **networking.machineNetwork**를 설정합니다.

2 단계

openshift-install create manifests 명령을 입력한 후 고급 네트워크 구성을 지정해야 하는 경우 이 단계에서는 수정할 필드만으로 사용자 지정된 Cluster Network Operator 매니페스트를 정의할 수 있습니다.

install-config.yaml 파일에서 1 단계에 지정된 값을 2 단계에서 재정의할 수 없습니다. 그러나 2 단계에서 클러스터 네트워크 공급자를 추가로 사용자 지정할 수 있습니다.

7.2.10. 고급 네트워크 구성 지정

고급 구성 사용자 지정을 사용하여 클러스터 네트워크 공급자에 대한 추가 구성을 지정하여 기존 네트워크 환경에 클러스터를 통합할 수 있습니다. 클러스터를 설치하기 전에만 고급 네트워크 구성을 지정할 수 있습니다.

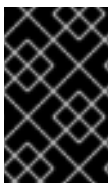

중요

설치 프로그램에서 생성한 OpenShift Container Platform 매니페스트 파일을 수정하는 것은 지원되지 않습니다. 다음 절차에서와 같이 생성한 매니페스트 파일을 적용할 수 있습니다.

사전 요구 사항

- **install-config.yaml** 파일을 생성하고 수정합니다.

- 클러스터에 대한 Ignition 구성 파일을 생성하십시오.

프로세스

1. 설치 프로그램이 포함된 디렉터리로 변경하고 매니페스트를 생성합니다.

```
$ ./openshift-install create manifests --dir <installation_directory>
```

다음과 같습니다.

<installation_directory>

클러스터의 **install-config.yaml** 파일이 포함된 디렉토리의 이름을 지정합니다.

2. **<installation_directory>/manifests/** 디렉터리에 **cluster-network-03-config.yml**이라는 stub 매니페스트 파일을 만듭니다.

```
$ cat <<EOF > <installation_directory>/manifests/cluster-network-03-config.yml
apiVersion: operator.openshift.io/v1
kind: Network
metadata:
  name: cluster
spec:
EOF
```

다음과 같습니다.

<installation_directory>

클러스터의 **manifests/** 디렉터리가 포함된 디렉터리 이름을 지정합니다.

3. 편집기에서 **cluster-network-03-config.yml** 파일을 열고 다음 예와 같이 클러스터의 고급 네트워크 구성을 지정합니다.

OpenShift SDN 네트워크 공급자에 대한 다른 VXLAN 포트 지정

```
apiVersion: operator.openshift.io/v1
kind: Network
metadata:
  name: cluster
spec:
  defaultNetwork:
    openshiftSDNConfig:
      vxlanPort: 4800
```

OVN-Kubernetes 네트워크 공급자의 IPsec 활성화

```
apiVersion: operator.openshift.io/v1
kind: Network
metadata:
  name: cluster
spec:
  defaultNetwork:
    ovnKubernetesConfig:
      ipsecConfig: {}
```

4. **cluster-network-03-config.yml** 파일을 저장하고 텍스트 편집기를 종료합니다.오.
5. 선택 사항: **manifests/cluster-network-03-config.yml** 파일을 백업합니다. 설치 프로그램은 클러스터를 생성할 때 **manifests/** 디렉터리를 삭제합니다.

7.2.11. CNO(Cluster Network Operator) 구성

클러스터 네트워크의 구성은 CNO(Cluster Network Operator) 구성의 일부로 지정되며 **cluster**라는 이름의 CR(사용자 정의 리소스) 오브젝트에 저장됩니다. CR은 **operator.openshift.io** API 그룹에서 **Network** API의 필드를 지정합니다.

CNO 구성은 **Network.config.openshift.io** API 그룹의 **Network** API에서 클러스터 설치 중에 다음 필드를 상속하며 이러한 필드는 변경할 수 없습니다.

clusterNetwork

Pod IP 주소가 할당되는 IP 주소 풀입니다.

serviceNetwork

서비스를 위한 IP 주소 풀입니다.

defaultNetwork.type

OpenShift SDN 또는 OVN-Kubernetes와 같은 클러스터 네트워크 공급자입니다.

cluster라는 CNO 오브젝트에서 **defaultNetwork** 오브젝트의 필드를 설정하여 클러스터의 클러스터 네트워크 공급자 구성을 지정할 수 있습니다.

7.2.11.1. CNO(Cluster Network Operator) 구성 오브젝트

CNO(Cluster Network Operator)의 필드는 다음 표에 설명되어 있습니다.

표 7.23. CNO(Cluster Network Operator) 구성 오브젝트

필드	유형	설명
metadata.name	string	CNO 개체 이름입니다. 이 이름은 항상 cluster 입니다.
spec.clusterNetwork	array	Pod IP 주소가 할당되는 IP 주소 블록과 클러스터의 각 개별 노드에 할당된 서브넷 접두사 길이를 지정하는 목록입니다. 예를 들면 다음과 같습니다. <pre>spec: clusterNetwork: - cidr: 10.128.0.0/19 hostPrefix: 23 - cidr: 10.128.32.0/19 hostPrefix: 23</pre> 이 값은 ready-only이며 install-config.yaml 파일에 지정되어 있습니다.

필드	유형	설명
spec.serviceNetwork	array	<p>서비스의 IP 주소 블록입니다. OpenShift SDN 및 OVN-Kubernetes CNI(Container Network Interface) 네트워크 공급자는 서비스 네트워크에 대한 단일 IP 주소 블록만 지원합니다. 예를 들면 다음과 같습니다.</p> <pre>spec: serviceNetwork: - 172.30.0.0/14</pre> <p>이 값은 <code>ready-only</code>이며 <code>install-config.yaml</code> 파일에 지정되어 있습니다.</p>
spec.defaultNetwork	object	클러스터 네트워크의 CNI(Container Network Interface) 클러스터 네트워크 공급자를 구성합니다.
spec.kubeProxyConfig	object	이 개체의 필드는 kube-proxy 구성을 지정합니다. OVN-Kubernetes 클러스터 네트워크 공급자를 사용하는 경우 kube-proxy 구성이 적용되지 않습니다.

defaultNetwork 오브젝트 구성

defaultNetwork 오브젝트의 값은 다음 표에 정의되어 있습니다.

표 7.24. **defaultNetwork** 오브젝트

필드	유형	설명
type	string	<p>OpenShiftSDN 또는 OVNKubernetes 중 하나이며, 클러스터 네트워크 공급자가 설치 중에 선택됩니다. 클러스터를 설치한 후에는 이 값을 변경할 수 없습니다.</p> <div style="display: flex; align-items: center;">  <div> <p>참고</p> <p>OpenShift Container Platform은 기본적으로 OpenShift SDN CNI(Container Network Interface) 클러스터 네트워크 공급자를 사용합니다.</p> </div> </div>
openshiftSDNConfig	object	이 오브젝트는 OpenShift SDN 클러스터 네트워크 공급자에만 유효합니다.
ovnKubernetesConfig	object	이 오브젝트는 OVN-Kubernetes 클러스터 네트워크 공급자에만 유효합니다.

OpenShift SDN CNI 네트워크 공급자에 대한 구성

다음 표에서는 OpenShift SDN Container Network Interface (CNI) 클러스터 네트워크 공급자의 구성 필드를 설명합니다.

표 7.25. openshiftSDNConfig 오브젝트

필드	유형	설명
mode	string	<p>OpenShift SDN의 네트워크 격리 모드를 구성합니다. 기본값은 NetworkPolicy입니다.</p> <p>Multitenant 및 Subnet 값은 OpenShift Container Platform 3.x 버전과의 역호환할 수 있지만 권장되지는 않습니다. 클러스터를 설치한 후에는 이 값을 변경할 수 없습니다.</p>
mtu	integer	<p>VXLAN 오버레이 네트워크의 최대 전송 단위(MTU)입니다. 이는 기본 네트워크 인터페이스의 MTU를 기준으로 자동 탐지됩니다. 일반적으로 감지된 MTU를 재정의할 필요는 없습니다.</p> <p>자동 감지 값이 예상 밖인 경우 노드의 기본 네트워크 인터페이스의 MTU가 올바른지 확인합니다. 이 옵션을 사용하여 노드의 기본 네트워크 인터페이스의 MTU 값을 변경할 수 없습니다.</p> <p>클러스터에 다른 노드에 대한 다른 MTU 값이 필요한 경우 이 값을 클러스터의 가장 낮은 MTU 값보다 50 미만으로 설정해야 합니다. 예를 들어 클러스터의 일부 노드에는 9001의 MTU가 있고 일부에는 1500의 MTU가 있는 경우 이 값을 1450으로 설정해야 합니다.</p> <p>클러스터를 설치한 후에는 이 값을 변경할 수 없습니다.</p>
vxlanPort	integer	<p>모든 VXLAN 패킷에 사용할 포트입니다. 기본값은 4789입니다. 클러스터를 설치한 후에는 이 값을 변경할 수 없습니다.</p> <p>기존 노드가 다른 VXLAN 네트워크에 속하는 가상 환경에서 실행 중인 경우에는 기본값을 변경해야 할 수도 있습니다. 예를 들어 VMware NSX-T 위에서 OpenShift SDN 오버레이를 실행할 때 두 SDN이 동일한 기본 VXLAN 포트 번호를 사용하므로 VXLAN의 대체 포트를 선택해야 합니다.</p> <p>AWS(Amazon Web Services)에서는 포트 9000과 포트 9999 사이에서 VXLAN의 대체 포트를 선택할 수 있습니다.</p>

OpenShift SDN 구성 예

```
defaultNetwork:
  type: OpenShiftSDN
openshiftSDNConfig:
  mode: NetworkPolicy
  mtu: 1450
  vxlanPort: 4789
```

OVN-Kubernetes CNI 클러스터 네트워크 공급자에 대한 구성

다음 표에서는 OVN-Kubernetes CNI 클러스터 네트워크 공급자의 구성 필드를 설명합니다.

표 7.26. ovnKubernetesConfig object

필드	유형	설명
mtu	integer	<p>Geneve(Generic Network Virtualization Encapsulation) 오버레이 네트워크의 MTU(최대 전송 단위)입니다. 이는 기본 네트워크 인터페이스의 MTU를 기준으로 자동 탐지됩니다. 일반적으로 감지된 MTU를 재정의할 필요는 없습니다.</p> <p>자동 감지 값이 예상 밖인 경우 노드의 기본 네트워크 인터페이스의 MTU가 올바른지 확인합니다. 이 옵션을 사용하여 노드의 기본 네트워크 인터페이스의 MTU 값을 변경할 수 없습니다.</p> <p>클러스터에 다른 노드에 대한 다른 MTU 값이 필요한 경우, 이 값을 클러스터의 가장 낮은 MTU 값보다 100 미만으로 설정해야 합니다. 예를 들어, 클러스터의 일부 노드에 9001의 MTU가 있고 일부에는 1500의 MTU가 있는 경우 이 값을 1400으로 설정해야 합니다.</p> <p>클러스터를 설치한 후에는 이 값을 변경할 수 없습니다.</p>
genevePort	integer	<p>모든 Geneve 패킷에 사용할 포트입니다. 기본값은 6081입니다. 클러스터를 설치한 후에는 이 값을 변경할 수 없습니다.</p>
ipsecConfig	object	<p>IPsec 암호화를 활성화하려면 빈 오브젝트를 지정합니다. 클러스터를 설치한 후에는 이 값을 변경할 수 없습니다.</p>

OVN-Kubernetes 구성 예

```
defaultNetwork:
  type: OVNKubernetes
  ovnKubernetesConfig:
    mtu: 1400
    genevePort: 6081
    ipsecConfig: {}
```

kubeProxyConfig 오브젝트 구성

kubeProxyConfig 오브젝트의 값은 다음 표에 정의되어 있습니다.

표 7.27.kubeProxyConfig object

필드	유형	설명
iptablesSyncPeriod	string	<p>iptables 규칙의 새로 고침 간격입니다. 기본값은 30s입니다. 유효 접미사로 s, m, h가 있으며, 자세한 설명은 Go time 패키지 문서를 참조하십시오.</p> <div style="display: flex; align-items: flex-start;">  <div> <p>참고</p> <p>OpenShift Container Platform 4.3 이상에서는 성능이 개선되어 더 이상 iptablesSyncPeriod 매개변수를 조정할 필요가 없습니다.</p> </div> </div>

필드	유형	설명
<code>proxyArguments.iptables-min-sync-period</code>	array	<p>iptables 규칙을 새로 고치기 전 최소 기간입니다. 이 필드를 통해 새로 고침 간격이 너무 짧지 않도록 조정할 수 있습니다. 유효 접미사로 s, m, h가 있으며, 자세한 설명은 Go time 패키지를 참조하십시오. 기본값은 다음과 같습니다.</p> <pre>kubeProxyConfig: proxyArguments: iptables-min-sync-period: - 0s</pre>

7.2.12. Ignition 구성 파일 생성

클러스터 시스템을 수동으로 시작해야 하므로 클러스터가 시스템을 생성하는 데 필요한 Ignition 구성 파일을 사용자가 생성해야 합니다.

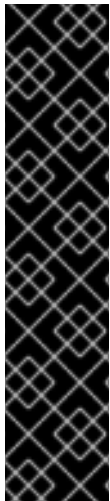

중요

- 설치 프로그램에서 생성하는 Ignition 구성 파일에 24시간 후에 만료되는 인증서가 포함되어 있습니다. 이 인증서는 그 후에 갱신됩니다. 인증서를 갱신하기 전에 클러스터가 종료되고 24시간이 지난 후에 클러스터가 다시 시작되면 클러스터는 만료된 인증서를 자동으로 복구합니다. 예외적으로 kubelet 인증서를 복구하려면 대기 중인 **node-bootstrapper** 인증서 서명 요청(CSR)을 수동으로 승인해야 합니다. 자세한 내용은 *Recovering from expired control plane certificates* 문서를 참조하십시오.
- 클러스터를 설치한 후 24시간에서 22시간까지의 인증서가 교체되기 때문에 생성된 후 12시간 이내에 Ignition 구성 파일을 사용하는 것이 좋습니다. 12시간 이내에 Ignition 구성 파일을 사용하면 설치 중에 인증서 업데이트가 실행되는 경우 설치 실패를 방지할 수 있습니다.

사전 요구 사항

- OpenShift Container Platform 설치 프로그램과 클러스터의 풀 시크릿을 받습니다.

프로세스

- Ignition 구성 파일을 가져옵니다.

```
$ ./openshift-install create ignition-configs --dir <installation_directory> 1
```

1 **<installation_directory>**는 설치 프로그램이 생성하는 파일을 저장할 디렉터리 이름을 지정합니다.

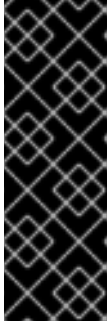

중요

`install-config.yaml` 파일을 생성한 경우 파일이 포함된 디렉터리를 지정하십시오. 그렇지 않으면 빈 디렉터리를 지정합니다. 부트스트랩 X.509 인증서와 같은 일부 설치 자산은 단기간에 만료되므로 설치 디렉터리를 재사용해서는 안 됩니다. 다른 클러스터 설치의 개별 파일을 재사용하려면 해당 파일을 사용자 디렉터리에 복사하면 됩니다. 그러나 설치 자산의 파일 이름은 릴리스간에 변경될 수 있습니다. 따라서 이전 OpenShift Container Platform 버전에서 설치 파일을 복사할 때는 주의하십시오.

다음 파일이 디렉터리에 생성됩니다.

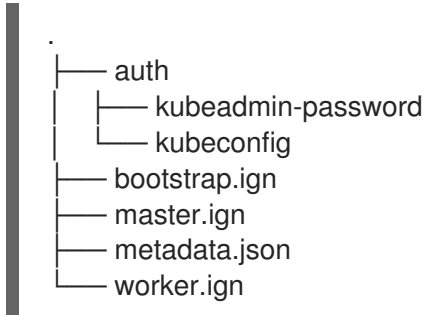

7.2.13. RHCOS 설치 및 OpenShift Container Platform 부트스트랩 프로세스 시작

프로비저닝하는 베어메탈 인프라에 OpenShift Container Platform을 설치하려면 머신에 RHCOS(Red Hat Enterprise Linux CoreOS)를 설치해야 합니다. RHCOS를 설치할 때 설치 중인 머신 유형에 대해 OpenShift Container Platform 설치 프로그램에서 생성한 Ignition 구성 파일을 제공해야 합니다. 적합한 네트워킹, DNS 및 로드 밸런싱 인프라를 구성한 경우 RHCOS 머신이 재부팅된 후 OpenShift Container Platform 부트스트랩 프로세스가 자동으로 시작됩니다.

단계에 따라 ISO 이미지 또는 네트워크 PXE 부팅을 사용하여 시스템에 RHCOS를 설치합니다.



참고

이 설치 문서에 포함된 컴퓨팅 노드 배포 단계는 RHCOS에 따라 다릅니다. RHEL 기반 컴퓨팅 머신을 사용하기로 선택한 경우 시스템 업데이트 수행, 패치 적용 및 기타 필요한 모든 작업 실행을 포함한 모든 운영 체제의 라이프 사이클 관리 및 유지 관리에 대한 책임이 있습니다. RHEL 7 컴퓨팅 머신 사용은 더 이상 사용되지 않으며 향후 OpenShift Container Platform 4 릴리스에서 제거될 예정입니다.

다음 방법을 사용하여 ISO 및 PXE 설치 중에 RHCOS를 구성할 수 있습니다.

- **커널 인수:** 커널 인수를 사용하여 설치 관련 정보를 제공할 수 있습니다. 예를 들어 HTTP 서버에 업로드한 RHCOS 설치 파일의 위치와 설치 중인 노드 유형에 대한 Ignition 구성 파일의 위치를 지정할 수 있습니다. PXE 설치의 경우 **APPEND** 매개 변수를 사용하여 라이브 설치 프로그램의 커널에 인수를 전달할 수 있습니다. ISO 설치의 경우는 라이브 설치 부팅 프로세스를 중단하고 커널 매개 변수를 추가할 수 있습니다. 두 경우 모두 특정 **coreos.inst.*** 인수를 사용하여 라이브 설치 프로그램을 지시할 수 있을 뿐 아니라 표준 커널 서비스를 활성화/비활성화하기 위해 표준 설치 부팅 인수를 사용할 수 있습니다.
- **Ignition 구성:** OpenShift Container Platform Ignition 구성 파일(*.ign)은 설치 중인 노드 유형에 따라 다릅니다. RHCOS 설치 중에 부트스트랩, 컨트롤 플레인 또는 컴퓨팅 노드 Ignition 구성 파일의 위치를 전달하여 첫 번째 부팅 시 적용됩니다. 특별한 경우에는 라이브 시스템으로 전달할 별도의 제한된 Ignition 설정을 만들 수 있습니다. 이 Ignition 설정은 설치 완료 후 프로비저닝 시스템에 설치가 성공적으로 완료되었는지를 보고하는 것과 같은 일련의 작업을 수행할 수 있습니다. 이

러한 특수 Ignition 구성은 설치된 시스템의 처음 부팅 시 적용되는 **coreos-installer**에 의해 소비됩니다. 라이브 ISO에 표준 컨트롤 플레인 및 컴퓨팅 노드 Ignition 구성을 직접 제공하지 마십시오.

- **coreos-installer**: 처음 부팅하기 전에 다양한 방법으로 영구 시스템을 준비할 수 있는 셸 프롬프트에서 라이브 ISO 설치 프로그램을 부팅할 수 있습니다. **coreos-installer** 명령을 실행하여 추가하는 다양한 파티션을 식별하고 디스크 파티션을 사용하여 네트워크를 설정할 수 있습니다. 경우에 따라 라이브 시스템에서 기능을 구성하고 설치된 시스템에 복사할 수도 있습니다.

ISO 또는 PXE 설치 사용 여부는 상황에 따라 달라집니다. PXE 설치에는 사용 가능한 DHCP 서비스와 추가 준비가 필요하지만 설치 프로세스를 보다 자동화할 수 있습니다. ISO 설치의 주요 수동적인 프로세스에서 여러 시스템을 설정하는 경우 불편할 수 있습니다.

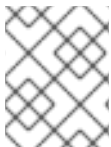

참고

OpenShift Container Platform 4.6부터 RHCOS ISO 및 기타 설치 아티팩트는 4K 섹터 디스크에 설치를 지원합니다.

7.2.13.1. ISO 이미지를 사용하여 RHCOS(Red Hat Enterprise Linux CoreOS) 머신 생성

사용자가 프로비저닝하는 인프라에 클러스터를 설치하기 전에 사용할 RHCOS 머신을 작성해야 합니다. ISO 이미지를 사용하여 시스템을 생성할 수 있습니다.

사전 요구 사항

- 클러스터에 대한 Ignition 구성 파일을 받으십시오.
- 사용자 컴퓨터에서 액세스할 수 있고 사용자가 생성한 시스템에서 액세스할 수 있는 HTTP 서버에 대한 액세스 권한을 확보합니다.

프로세스

1. 설치 프로그램에서 생성한 컨트롤 플레인, 컴퓨팅 및 부트스트랩 Ignition 구성 파일을 HTTP 서버에 업로드합니다. 해당 파일의 URL을 기록해 둡니다.



중요

설치를 마친 후 클러스터에 컴퓨팅 시스템을 더 추가하려면 Ignition 구성 파일을 삭제하지 마십시오.

2. **RHCOS 이미지 미리** 페이지에서 원하는 운영 체제 인스턴스 설치 방법에 필요한 RHCOS 이미지를 받으십시오.

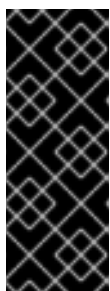

중요

RHCOS 이미지는 OpenShift Container Platform 릴리스에 따라 변경되지 않을 수 있습니다. 설치하는 OpenShift Container Platform 버전과 같거나 그 이하의 버전 중 가장 최신 버전의 이미지를 다운로드해야 합니다. 사용 가능한 경우 OpenShift Container Platform 버전과 일치하는 이미지 버전을 사용합니다. 이 프로세스에는 ISO 이미지만 사용하십시오. 이 설치 유형에서는 RHCOS qcow2 이미지가 지원되지 않습니다.

ISO 파일 이름은 다음 예와 유사합니다.

rhcos-<version>-live.<architecture>.iso

- ISO를 사용하여 RHCOS 설치를 시작합니다. 다음 설치 옵션 중 하나를 사용합니다.
 - ISO 이미지를 디스크에 받아서 직접 부팅합니다.
 - LOM 인터페이스를 통해 ISO 리디렉션을 사용합니다.
- ISO 이미지를 부팅합니다. 커널 인수를 추가하기 위해 설치 부팅 프로세스를 중단할 수 있습니다. 하지만 이 ISO 프로세스에서는 커널 인수를 추가하지 않고 **coreos-installer** 명령을 대신 사용해야 합니다. 옵션이나 중단없이 라이브 설치 관리자를 실행하면 설치 관리자가 라이브 시스템의 셸 프롬프트로 부팅되어 사용자가 RHCOS를 디스크에 설치할 수 있는 상태가 됩니다.
- coreos-installer**를 실행하기 전에 네트워킹 및 디스크 파티션과 같은 기능을 구성하는 다양한 방법에 대해서는 **고급 RHCOS 설치 참조** 섹션을 검토하십시오.
- coreos-installer** 명령을 실행합니다. 최소한 노드 유형에 대한 Ignition 구성 파일 위치와 설치할 디스크의 위치를 알고 있어야 합니다. 예를 들면 다음과 같습니다.

```
$ sudo coreos-installer install \
  --ignition-url=https://host/worker.ign /dev/sda
```

- RHCOS가 설치되면 시스템을 재부팅합니다. 시스템이 재부팅되는 동안 지정한 Ignition 구성 파일이 적용됩니다.
- 계속해서 클러스터에 대한 나머지 시스템을 모두 생성합니다.

**중요**

이때 부트스트랩 및 컨트롤 플레인 시스템을 생성해야 합니다. 컨트롤 플레인 시스템이 예약 가능하지 않은 경우 (기본값) 클러스터를 설치하기 전에 두 개 이상의 컴퓨팅 시스템도 생성합니다.

7.2.13.2. PXE 또는 iPXE 부팅을 통해 RHCOS(Red Hat Enterprise Linux CoreOS) 시스템 생성

베어메탈과 같이 수동으로 프로비저닝하는 RHCOS 노드를 사용하는 클러스터를 설치하기 전에 사용할 RHCOS 시스템을 생성해야 합니다. PXE 또는 iPXE 부팅을 사용하여 시스템을 생성할 수 있습니다.

사전 요구 사항

- 클러스터에 대한 Ignition 구성 파일을 받으십시오.
- 적합한 PXE 또는 iPXE 인프라를 구성하십시오.
- 컴퓨터에서 액세스할 수 있는 HTTP 서버에 액세스하십시오.

프로세스

- 설치 프로그램에서 생성한 마스터, 작업자 및 부트스트랩 Ignition 구성 파일을 HTTP 서버에 업로드합니다. 해당 파일의 URL을 기록해 둡니다.



중요

HTTP 서버에 저장하기 전에 Ignition 구성에서 구성 설정을 추가하거나 변경할 수 있습니다. 설치를 마친 후 클러스터에 컴퓨팅 시스템을 더 추가하려면 Ignition 구성 파일을 삭제하지 마십시오.

2. RHCOS 이미지 미리 페이지에서 RHCOS **kernel,initramfs** 및 **rootfs** 파일을 가져옵니다.

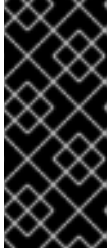

중요

OpenShift Container Platform의 모든 릴리스에서 RHCOS 아티팩트가 변경되지 않을 수도 있습니다. 설치하는 OpenShift Container Platform 버전과 같거나 그 이하의 버전 중 가장 최신 버전의 아티팩트를 다운로드해야 합니다. 이 프로시저에는 아래 설명된 적절한 **kernel, initramfs** 및 **rootfs** 아티팩트만 사용하십시오. 이 설치 유형에서는 RHCOS qcow2 이미지가 지원되지 않습니다.

OpenShift Container Platform 버전 번호가 파일 이름에 포함됩니다. 다음 예와 유사합니다.

- **kernel: rhcos-<version>-live-kernel-<architecture>**
- **initramfs: rhcos-<version>-live-initramfs.<architecture>.img**
- **rootfs: rhcos-<version>-live-rootfs.<architecture>.img**

3. 부팅 방법에 필요한 추가 파일을 업로드합니다.

- 기존 PXE의 경우 **kernel** 및 **initramfs** 파일을 TFTP 서버와 **rootfs** 파일을 HTTP 서버에 업로드합니다.
- iPXE의 경우 **kernel,initramfs** 및 **rootfs** 파일을 HTTP 서버에 업로드합니다.



중요

설치를 마친 후 클러스터에 컴퓨팅 시스템을 더 추가하려면 Ignition 구성 파일을 삭제하지 마십시오.

4. RHCOS가 설치된 후 시스템이 로컬 디스크에서 부팅되도록 네트워크 부팅 인프라를 구성하십시오.
5. RHCOS 이미지에 대한 PXE 또는 iPXE 설치를 구성합니다.
사용 환경에 대한 다음 예시 메뉴 항목 중 하나를 수정하고, 이미지 및 Ignition 파일에 적절히 접근할 수 있는지 확인하십시오.

- PXE의 경우:

```

DEFAULT pxeboot
TIMEOUT 20
PROMPT 0
LABEL pxeboot
  KERNEL http://<HTTP_server>/rhcos-<version>-live-kernel-<architecture> 1
  APPEND initrd=http://<HTTP_server>/rhcos-<version>-live-initramfs.<architecture>.img coreos.live.rootfs_url=http://<HTTP_server>/rhcos-<version>-live-rootfs.<architecture>.img coreos.inst.install_dev=/dev/sda
  coreos.inst.ignition_url=http://<HTTP_server>/bootstrap.ign 2 3
    
```

- 1 HTTP 서버에 업로드한 라이브 **kernel** 파일의 위치를 지정합니다. URL은 HTTP, TFTP 또는 FTP여야 합니다. HTTPS와 NFS는 지원되지 않습니다.
- 2 NIC를 여러 개 사용하는 경우 **ip** 옵션에 단일 인터페이스를 지정합니다. 예를 들어, **eno1**라는 NIC에서 DHCP를 사용하려면 **ip=eno1:dhcp**를 설정하십시오.
- 3 HTTP 서버에 업로드한 RHCOS 파일의 위치를 지정합니다. **initrd** 매개변수 값은 **initramfs** 파일의 위치, **coreos.live.rootfs_url** 매개변수 값은 **rootfs** 파일의 위치, **coreos.inst.ignition_url** 매개변수 값은 부트스트랩 Ignition 구성 파일의 위치입니다. **APPEND** 줄에 커널 인수를 더 추가하여 네트워킹 또는 기타 부팅 옵션도 구성할 수 있습니다.



참고

이 구성은 그래픽 콘솔이 있는 머신에서 직렬 콘솔 액세스를 활성화하지 않습니다. 다른 콘솔을 구성하려면 **APPEND** 행에 하나 이상의 **console=** 인수를 추가합니다. 예를 들어 **console=tty0 console=ttyS0**을 추가하여 첫 번째 PC 직렬 포트를 기본 콘솔로 설정하고 그래픽 콘솔을 보조 콘솔로 설정합니다. 자세한 내용은 [Red Hat Enterprise Linux에서 직렬 터미널 및/또는 콘솔 설정 방법](#)을 참조하십시오.

- iPXE의 경우 :

```
kernel http://<HTTP_server>/rhcos-<version>-live-kernel-<architecture> initrd=main
coreos.live.rootfs_url=http://<HTTP_server>/rhcos-<version>-live-rootfs.
<architecture>.img coreos.inst.install_dev=/dev/sda
coreos.inst.ignition_url=http://<HTTP_server>/bootstrap.ign 1 2
initrd --name main http://<HTTP_server>/rhcos-<version>-live-initramfs.
<architecture>.img 3
boot
```

- 1 HTTP 서버에 업로드한 RHCOS 파일의 위치를 지정합니다. **kernel** 매개변수 값은 **kernel** 파일의 위치이고 **initrd=main** 인수는 UEFI 시스템에서 부팅하는 데 필요하며 **coreos.live.rootfs_url** 매개변수 값은 **rootfs** 파일의 위치이며, **coreos.inst.ignition_url** 매개변수 값은 부트스트랩 Ignition 설정 파일의 위치입니다.
- 2 NIC를 여러 개 사용하는 경우 **ip** 옵션에 단일 인터페이스를 지정합니다. 예를 들어, **eno1**라는 NIC에서 DHCP를 사용하려면 **ip=eno1:dhcp**를 설정하십시오.
- 3 HTTP 서버에 업로드한 **initramfs** 파일의 위치를 지정합니다.



참고

이 구성은 그래픽 콘솔이 있는 머신에서 직렬 콘솔 액세스를 활성화하지 않습니다. 다른 콘솔을 구성하려면 **kernel** 행에 하나 이상의 **console=** 인수를 추가합니다. 예를 들어 **console=tty0 console=ttyS0**을 추가하여 첫 번째 PC 직렬 포트를 기본 콘솔로 설정하고 그래픽 콘솔을 보조 콘솔로 설정합니다. 자세한 내용은 [Red Hat Enterprise Linux에서 직렬 터미널 및/또는 콘솔 설정 방법](#)을 참조하십시오.

6. PXE UEFI를 사용하는 경우 다음 작업을 수행합니다.

a. **shimx64.efi** 및 **grubx64.efi** EFI 바이너리와 시스템을 부팅하는 데 필요한 **grub.cfg** 파일을 제공합니다.

- RHCOS ISO를 호스트에 마운트한 다음 **images/efiboot.img** 파일을 호스트에 마운트하여 필요한 **EFI** 바이너리를 추출합니다.

```
$ mkdir -p /mnt/iso
```

```
$ mkdir -p /mnt/efiboot
```

```
$ mount -o loop rhcos-installer.x86_64.iso /mnt/iso
```

```
$ mount -o loop,ro /mnt/iso/images/efiboot.img /mnt/efiboot
```

- **efiboot.img** 마운트 지점에서 **EFI/redhat/shimx64.efi** 및 **EFI/redhat/grubx64.efi** 파일을 TFTP 서버에 복사합니다.

```
$ cp /mnt/efiboot/EFI/redhat/shimx64.efi .
```

```
$ cp /mnt/efiboot/EFI/redhat/grubx64.efi .
```

```
$ umount /mnt/efiboot
```

```
$ umount /mnt/iso
```

- RHCOS ISO에 포함된 **EFI/redhat/grub.cfg** 파일을 TFTP 서버로 복사합니다.

b. 다음과 유사한 인수를 포함하도록 **grub.cfg** 파일을 편집합니다.

```
menuentry 'Install Red Hat Enterprise Linux CoreOS' --class fedora --class gnu-linux --
class gnu --class os {
  linuxefi rhcos-<version>-live-kernel-<architecture> coreos.inst.install_dev=/dev/sda
  coreos.live.rootfs_url=http://<HTTP_server>/rhcos-<version>-live-rootfs.
  <architecture>.img coreos.inst.ignition_url=http://<HTTP_server>/bootstrap.ign
  initrdefi rhcos-<version>-live-initramfs.<architecture>.img
}
```

다음과 같습니다.

rhcos-<version>-live-kernel-<architecture>

TFTP 서버에 업로드한 커널 파일을 지정합니다.

http://<HTTP_server>/rhcos-<version>-live-rootfs.<architecture>.img

HTTP 서버에 업로드한 라이브 rootfs 이미지의 위치를 지정합니다.

http://<HTTP_server>/bootstrap.ign

HTTP 서버에 업로드한 부트스트랩 Ignition 구성 파일의 위치를 지정합니다.

rhcos-<version>-live-initramfs.<architecture>.img

TFTP 서버에 업로드한 **initramfs** 파일의 위치를 지정합니다.



참고

UEFI 부팅을 위한 PXE 서버를 구성하는 방법에 대한 자세한 내용은 Red Hat Knowledgebase 문서를 참조하십시오. [Red Hat Enterprise Linux용 UEFI 부팅용 PXE 서버를 구성/설정하는 방법](#).

7. 클러스터용 시스템 생성을 계속합니다.



중요

이때 부트스트랩 및 컨트롤 플레인 시스템을 생성해야 합니다. 컨트롤 플레인 시스템이 예약 가능하지 않은 경우 (기본값) 클러스터를 설치하기 전에 두 개 이상의 컴퓨팅 시스템도 생성합니다.

7.2.13.3. 고급 RHCOS (Red Hat Enterprise Linux CoreOS) 설치 구성

OpenShift Container Platform용 RHCOS (Red Hat Enterprise Linux CoreOS) 노드를 수동으로 프로비저닝하는 주요 이점은 기본 OpenShift Container Platform 설치 방법을 통해 사용할 수 없는 구성을 수행할 수 있는 것입니다. 이 섹션에서는 다음과 같은 방법을 사용하여 수행할 수 있는 몇 가지 구성에 대해 설명합니다.

- 라이브 설치 프로그램에 커널 인수 전달
- 라이브 시스템에서 수동으로 **coreos-installer** 실행
- ISO에 Ignition 구성 포함

이 섹션에 설명되어 있는 수동 Red Hat Enterprise Linux CoreOS(RHCOS) 설치에 대한 고급 구성 항목은 디스크 파티션 설정, 네트워킹 및 다양한 방식의 Ignition 구성 사용과 관련되어 있습니다.

7.2.13.3.1. PXE 및 ISO 설치를 위한 고급 네트워크 옵션 사용

OpenShift Container Platform 노드의 네트워크는 기본적으로 DHCP를 사용하여 필요한 모든 구성 설정을 수집합니다. 고정 IP 주소를 설정하거나 본딩과 같은 특정 설정을 구성하려면 다음 중 하나의 방법으로 수행할 수 있습니다.

- 라이브 설치 프로그램을 시작할 때 특수 커널 매개 변수를 전달합니다.
- 머신 구성을 사용하여 네트워크 파일을 설치된 시스템에 복사합니다.
- 라이브 설치 프로그램 쉘 프롬프트에서 네트워크를 구성한 다음 설치된 시스템에 복사하여 설치한 시스템을 처음 시작할 때 사용하도록 합니다.

PXE 또는 iPXE 설치를 구성하려면 다음 옵션 중 하나를 사용합니다.

- "고급 RHCOS 설치 참조" 표를 참조하십시오.
- 머신 구성을 사용하여 네트워크 파일을 설치된 시스템에 복사합니다.

다음 프로세스에 따라 ISO 설치를 구성합니다.

프로세스

1. ISO 설치 프로그램을 시작합니다.

- 라이브 시스템 셸 프롬프트에서 사용 가능한 RHEL 도구 (예: **nmcli** 또는 **nmtui**)를 사용하여 라이브 시스템의 네트워킹을 구성합니다.
- coreos-installer** 명령을 실행하여 시스템을 설치하고 **--copy-network** 옵션을 추가하여 네트워크 구성을 복사합니다. 예를 들면 다음과 같습니다.

```
$ coreos-installer install --copy-network \
    --ignition-url=http://host/worker.ign /dev/sda
```

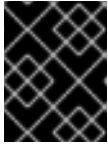

중요

copy-network 옵션은 **/etc/NetworkManager/system-connections**에 있는 네트워킹 구성만 복사합니다. 특히 시스템 호스트 이름을 복사하지 않습니다.

- 설치된 시스템으로 재부팅하십시오.

7.2.13.3.2. 디스크 파티션 설정

디스크 파티션은 RHCOS(Red Hat Enterprise Linux CoreOS) 설치 중에 OpenShift Container Platform 클러스터 노드에 생성됩니다. 특정 아키텍처의 각 RHCOS 노드는 기본 파티션 구성을 재정의하지 않는 한 동일한 파티션 레이아웃을 사용합니다. RHCOS 설치 중에 대상 장치에서 사용 가능한 나머지 공간을 사용하도록 루트 파일 시스템의 크기가 증가합니다.

그러나 OpenShift Container Platform 노드를 설치할 때 기본 파티션 설정을 덮어 쓰기하기 위해 개입이 필요한 두 가지 경우가 있습니다.

- 별도의 파티션을 생성합니다. 빈 디스크에 녹색 필드 설치의 경우 파티션에 별도의 스토리지를 추가할 수 있습니다. 이는 **/var** 또는 **/var**의 하위 디렉터리 (예: **/var/lib/etcd**)중 하나를 별도의 파티션으로 만드는 경우에 공식적으로 지원됩니다.



중요

Kubernetes는 두 개의 파일 시스템 파티션만 지원합니다. 원래 구성에 둘 이상의 파티션을 추가하는 경우 Kubernetes는 모든 파티션을 모니터링할 수 없습니다.

- 기존 파티션 유지: 기존 노드에 OpenShift Container Platform을 다시 설치하고 이전 운영 체제에서 설치된 데이터 파티션을 유지해야 하는 경우 기존 데이터 파티션을 유지할 수 있는 **coreos-installer** 에 부팅 인수와 옵션이 모두 있습니다.

7.2.13.3.2.1. 별도의 /var 파티션 만들기

일반적으로 OpenShift Container Platform의 디스크 파티션 설정은 설치 프로그램에 맡겨야 합니다. 그러나 확장하려는 파일 시스템의 일부에 별도의 파티션을 생성해야 하는 경우가 있습니다.

OpenShift 컨테이너 플랫폼은 **/var** 파티션 또는 **/var**의 하위 디렉터리 중 하나에 스토리지를 연결하는 단일 파티션의 추가를 지원합니다. 예를 들면 다음과 같습니다.

- /var/lib/containers:** 시스템에 더 많은 이미지 및 컨테이너가 추가될 때 확장할 수 있는 컨테이너 관련 콘텐츠가 있습니다.
- /var/lib/etcd:** etcd 스토리지의 성능 최적화와 같은 목적으로 별도로 유지하려는 데이터를 보유합니다.
- /var:** 감사와 같은 목적으로 별도로 보관할 수 있는 데이터를 포함합니다.

/var 디렉터리의 콘텐츠를 별도로 저장하면 필요에 따라 해당 영역에 대한 스토리지 확장을 보다 용이하게 하고 나중에 OpenShift Container Platform을 다시 설치하여 해당 데이터를 그대로 보존할 수 있습니다. 이 방법을 사용하면 모든 컨테이너를 다시 가져올 필요가 없으며 시스템을 업데이트할 때 대용량 로그 파일을 복사할 필요도 없습니다.

Red Hat Enterprise Linux CoreOS (RHCOS)를 새로 설치하기 전에 **/var**가 있어야 하므로 다음 절차에서는 OpenShift Container Platform 설치의 **openshift-install** 준비 단계 중에 삽입되는 시스템 구성을 생성하여 별도의 **/var** 파티션을 설정합니다.

프로세스

1. OpenShift Container Platform 설치 파일을 저장할 디렉터리를 만듭니다.

```
$ mkdir $HOME/clusterconfig
```

2. **openshift-install**을 실행하여 **manifest** 및 **openshift** 하위 디렉터리에 파일 세트를 만듭니다. 프롬프트가 표시되면 시스템 질문에 대답합니다.

```
$ openshift-install create manifests --dir $HOME/clusterconfig
? SSH Public Key ...
$ ls $HOME/clusterconfig/openshift/
99_kubeadmin-password-secret.yaml
99_openshift-cluster-api_master-machines-0.yaml
99_openshift-cluster-api_master-machines-1.yaml
99_openshift-cluster-api_master-machines-2.yaml
...
```

3. **MachineConfig** 개체를 만들고 이를 **openshift** 디렉터리의 파일에 추가합니다. 예를 들어 파일 이름을 **98-var-partition.yaml**로 지정하고 장치 이름을 **worker** 시스템의 스토리지 장치 이름으로 변경하며 스토리지 크기를 적절하게 설정합니다. 이 예에서는 **/var** 디렉토리를 별도의 파티션에 배치합니다.

```
apiVersion: machineconfiguration.openshift.io/v1
kind: MachineConfig
metadata:
  labels:
    machineconfiguration.openshift.io/role: worker
  name: 98-var-partition
spec:
  config:
    ignition:
      version: 3.2.0
    storage:
      disks:
        - device: /dev/<device_name> ①
          partitions:
            - label: var
              startMiB: <partition_start_offset> ②
              sizeMiB: <partition_size> ③
          filesystems:
            - device: /dev/disk/by-partlabel/var
              path: /var
              format: xfs
      systemd:
        units:
```

```
- name: var.mount 4
  enabled: true
  contents: |
    [Unit]
    Before=local-fs.target
    [Mount]
    What=/dev/disk/by-partlabel/var
    Where=/var
    Options=defaults,prjquota 5
    [Install]
    WantedBy=local-fs.target
```

- 1 파티션을 설정해야하는 디스크 저장 장치 이름입니다.
- 2 데이터 파티션을 부트 디스크에 추가할 때 최소 25000 메비 바이트가 권장됩니다. 루트 파일 시스템은 지정된 오프셋까지 사용 가능한 모든 공간을 채우기 위해 자동으로 크기가 조정됩니다. 값이 지정되지 않거나 지정된 값이 권장 최소값보다 작으면 생성되는 루트 파일 시스템의 크기가 너무 작아지고 RHCOS를 나중에 다시 설치할 때 데이터 파티션의 첫 번째 부분을 덮어 쓸 수 있습니다.
- 3 데이터 파티션의 크기(MB)입니다.
- 4 마운트 유닛의 이름은 **Where=** 지시문에 지정된 디렉터리와 일치해야 합니다. 예를 들어 **/var/lib/containers** 에 마운트된 파일 시스템의 경우 유닛의 이름은 **var-lib-containers.mount** 여야 합니다.
- 5 컨테이너 스토리지에 사용되는 파일 시스템에 **prjquota** 마운트 옵션을 활성화해야 합니다.



참고

별도의 **/var** 파티션을 만들 때 다른 인스턴스 유형에 동일한 장치 이름이 없는 경우 작업자 노드에 다른 인스턴스 유형을 사용할 수 없습니다.

4. **openshift-install** 을 다시 실행하여 **manifest** 및 **openshift** 하위 디렉터리의 파일 세트에서 Ignition 구성을 만듭니다.

```
$ openshift-install create ignition-configs --dir $HOME/clusterconfig
$ ls $HOME/clusterconfig/
auth bootstrap.ign master.ign metadata.json worker.ign
```

이제 Ignition 구성 파일을 ISO 또는 PXE 수동 설치 절차에 대한 입력으로 사용하여 RHCOS (Red Hat Enterprise Linux CoreOS) 시스템을 설치할 수 있습니다.

7.2.13.3.2.2. 기존 파티션 유지

ISO 설치의 경우 설치 프로그램이 하나 이상의 기존 파티션을 유지하도록하는 옵션을 **coreos-installer** 명령줄에 추가할 수 있습니다. PXE 설치의 경우 **APPEND coreos.inst.*** 옵션을 추가하여 파티션을 유지할 수 있습니다.

저장된 파티션은 유지하려는 데이터 파티션이 있는 기존 OpenShift Container Platform 시스템의 파티션이 될 수 있습니다. 다음은 몇 가지 팁입니다.

- 기존 파티션을 저장하고 해당 파티션이 RHCOS를 위한 충분한 공간을 남겨 두지 않으면 저장된 파티션이 손상되지는 않지만 설치에 실패합니다.

- 파티션 레이블 또는 번호 중 하나로 유지하려는 디스크 파티션을 확인합니다.

ISO 설치의 경우

이 예에서는 파티션 레이블이 **data (data*)**로 시작하는 모든 파티션을 유지합니다.

```
# coreos-installer install --ignition-url http://10.0.2.2:8080/user.ign \
  --save-partlabel 'data*' /dev/sda
```

다음 예는 디스크의 여섯 번째 (6) 파티션을 유지하는 방식으로 **coreos-installer**를 실행하는 방법을 보여줍니다.

```
# coreos-installer install --ignition-url http://10.0.2.2:8080/user.ign \
  --save-partindex 6 /dev/sda
```

이 예에서는 파티션 5 이상을 유지합니다.

```
# coreos-installer install --ignition-url http://10.0.2.2:8080/user.ign
  --save-partindex 5- /dev/sda
```

파티션 저장기 사용된 이전 예에서 **coreos-installer**는 파티션을 즉시 다시 만듭니다.

PXE 설치의 경우

이 **APPEND** 옵션은 파티션 레이블이 'data'('data *')로 시작하는 모든 파티션을 유지합니다.

```
coreos.inst.save_partlabel=data*
```

이 **APPEND** 옵션은 파티션 5 이상을 유지합니다.

```
coreos.inst.save_partindex=5-
```

이 **APPEND** 옵션은 파티션 6을 유지합니다.

```
coreos.inst.save_partindex=6
```

7.2.13.3.3. Ignition 설정 확인

RHCOS 베어 메탈 설치를 수행할 때 제공할 수 있는 두 가지 유형의 Ignition 구성이 있으며 각 구성을 제공하는 이유도 각각 다릅니다.

- **영구 설치 Ignition 구성:** 설치를 수행하려면 모든 수동 RHCOS 설치에서 **openshift-installer**에서 생성한 Ignition 구성 파일(예: **bootstrap.ign**, **master.ign** 및 **worker.ign**) 중 하나를 전달해야 합니다.

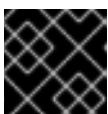

중요

이러한 파일은 수정하지 않는 것이 좋습니다.

PXE 설치의 경우 **coreos.inst.ignition_url=** 옵션을 사용하여 **APPEND** 행에서 Ignition 구성을 전달합니다. ISO 설치의 경우 셸 프롬프트에서 ISO를 시작한 후 **coreos-installer** 명령 줄에서 **--ignition-url=** 옵션을 사용하여 Ignition 구성을 식별합니다. 두 경우 모두 HTTP 및 HTTPS 프로토콜만 지원됩니다.

- **라이브 설치 Ignition 구성:** 이 유형은 수동으로 생성해야 하며 가능한 경우 Red Hat에서 지원하지 않으므로 사용하지 않도록 해야 합니다. 이 방법을 사용하면 Ignition 구성이 라이브 설치 미디어로 전달되고 부팅시 즉시 실행되며 RHCOS 시스템이 디스크에 설치되기 전후에 설치 작업을 수행합니다. 이 방법은 시스템 구성을 사용하여 실행할 수 없는 고급 파티션 설정과 같이 한 번만 수행하고 나중에 다시 적용할 필요가 없는 작업의 실행에만 사용해야 합니다. PXE 또는 ISO 부팅의 경우 Ignition 설정을 만들고 **ignition.config.url=** 옵션에 **APPEND**를 실행하여 Ignition 설정 위치를 확인할 수 있습니다. 또한 **ignition.firstboot ignition.platform.id = metal**도 추가해야 합니다. 추가하지 않으면 **ignition.config.url** 옵션이 무시됩니다.

7.2.13.3.3.1. RHCOS ISO에 Ignition 구성 포함

RHCOS ISO 이미지에 직접 라이브 설치 Ignition 구성을 포함할 수 있습니다. ISO 이미지를 부팅하면 내장된 구성이 자동으로 적용됩니다.

프로세스

1. 다음 이미지 미리 페이지에서 **coreos-installer** 바이너리를 다운로드합니다.
<https://mirror.openshift.com/pub/openshift-v4/clients/coreos-installer/latest/>.
2. RHCOS ISO 이미지와 Ignition 구성 파일을 검색하고 이를 액세스 가능한 디렉터리 (예: **/mnt**)에 복사합니다.

```
# cp rhcos-<version>-live.x86_64.iso bootstrap.ign /mnt/
# chmod 644 /mnt/rhcos-<version>-live.x86_64.iso
```

3. 다음 명령을 실행하여 Ignition 구성을 ISO에 포함합니다.

```
# ./coreos-installer iso ignition embed -i /mnt/bootstrap.ign \
/mnt/rhcos-<version>-live.x86_64.iso
```

이제 해당 ISO를 사용하여 지정된 라이브 설치 Ignition 구성을 사용하여 RHCOS를 설치할 수 있습니다.

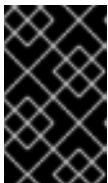

중요

coreos-installer iso ignition embed를 사용하여 **bootstrap.ign**, **master.ign** 및 **worker.ign** 과 같이 **openshift-installer**에 의해 생성된 파일을 포함하는 것은 지원되지 않으며 권장되지 않습니다.

4. 포함된 Ignition 구성 내용을 표시하고 이를 파일로 보내려면 다음을 실행합니다.

```
# ./coreos-installer iso ignition show /mnt/rhcos-<version>-live.x86_64.iso > mybootstrap.ign
```

```
# diff -s bootstrap.ign mybootstrap.ign
```

출력 예

```
Files bootstrap.ign and mybootstrap.ign are identical
```

5. Ignition 구성을 제거하고 다시 사용할 수 있도록 ISO를 초기 상태로 복원하려면 다음을 실행합니다.

```
# ./coreos-installer iso ignition remove /mnt/rhcos-<version>-live.x86_64.iso
```

이제 다른 Ignition 구성을 ISO에 포함하거나 초기 상태의 ISO를 사용할 수 있습니다.

7.2.13.3.4. 고급 RHCOS 설치 참조

여기서는 RHCOS(Red Hat Enterprise Linux CoreOS) 수동 설치 프로세스를 수정하는 데 사용할 수 있는 네트워킹 구성 및 기타 고급 옵션에 대해 설명합니다. 다음 표에서는 RHCOS 라이브 설치 프로그램 및 **coreos-installer** 명령과 함께 사용할 수 있는 커널 인수 및 명령 줄 옵션에 대해 설명합니다.

RHCOS 부팅 프롬프트의 라우팅 및 본딩 옵션

ISO 이미지에서 RHCOS를 설치하는 경우, 해당 이미지를 부팅할 때 수동으로 커널 인수를 추가하여 노드의 네트워킹을 구성할 수 있습니다. 네트워킹 인수를 전혀 사용하지 않으면 설치에 기본적으로 DHCP가 사용됩니다.



중요

네트워킹 인수를 추가할 때 **rd.neednet=1** 커널 인수도 추가해야 합니다.

다음 표에서는 라이브 ISO 설치에 **ip =**, **nameserver=** 및 **bond=** 커널 인수를 사용하는 방법을 설명합니다.



참고

커널 인수를 추가할 때 순서가 중요합니다: **ip=**, **nameserver=** 및 **bond=** 입니다.

ISO를 위한 라우팅 및 본딩 옵션

다음 표는 RHCOS(Red Hat Enterprise Linux CoreOS) 노드의 네트워킹 구성 예를 보여줍니다. 이는 시스템 부팅 중에 **dracut** 툴로 전달되는 네트워킹 옵션입니다. **dracut**에서 지원하는 네트워킹 옵션에 대한 자세한 내용은 **dracut.cmdline** 매뉴얼 페이지를 참조하십시오.

설명	예
<p>IP 주소를 구성하려면 DHCP(ip=dhcp)를 사용하거나 개별 고정 IP 주소(ip=<host_ip>)를 설정합니다. 그런 다음, 각 노드에서 DNS 서버 IP 주소(nameserver=<dns_ip>)를 확인합니다. 예시에서는 다음과 같이 설정됩니다.</p> <ul style="list-style-type: none"> ● 노드의 IP 주소는 10.10.10.2로 설정 ● 게이트웨이 주소는 10.10.10.254로 설정 ● 넷마스크는 255.255.255.0로 설정 ● core0.example.com의 호스트 이름 ● 4.4.4.41의 DNS 서버 주소 	<pre>ip=10.10.10.2::10.10.10.254:255.255.255.0:core0.example.com:enp1s0:none nameserver=4.4.4.41</pre>

설명	예
<p>여러 ip= 항목을 지정하여 복수 네트워크 인터페이스를 지정합니다.</p>	<pre>ip=10.10.10.2::10.10.10.254:255.255.255.0:core0.example.com:enp1s0:none ip=10.10.10.3::10.10.10.254:255.255.255.0:core0.example.com:enp2s0:none</pre>
<p>선택 사항: an rd.route= 값을 설정하여 추가 네트워크에 대한 경로를 구성할 수 있습니다.</p> <p>추가 네트워크 게이트웨이가 기본 네트워크 게이트웨이와 다른 경우 기본 게이트웨이가 기본 네트워크 게이트웨이어야 합니다.</p>	<p>기본 게이트웨이를 구성하려면 다음을 수행합니다.</p> <pre>ip=::10.10.10.254:::</pre> <p>추가 네트워크에 대한 경로를 구성하려면 다음을 수행합니다.</p> <pre>rd.route=20.20.20.0/24:20.20.20.254:enp2s0</pre>
<p>두 개 이상의 네트워크 인터페이스가 있고 하나의 인터페이스만 사용 중인 경우 단일 인터페이스에서 DHCP를 비활성화합니다.</p>	<pre>ip=10.10.10.2::10.10.10.254:255.255.255.0:core0.example.com:enp1s0:none ip=:::core0.example.com:enp2s0:none</pre>
<p>여러 시스템의 DHCP 및 고정 IP 구성을 복수 네트워크 인터페이스와 결합할 수 있습니다.</p>	<pre>ip=enp1s0:dhcp ip=10.10.10.2::10.10.10.254:255.255.255.0:core0.example.com:enp2s0:none</pre>
<p>선택 사항: vlan= 매개 변수를 사용하여 개별 인터페이스에서 VLAN을 구성할 수 있습니다.</p>	<p>네트워크 인터페이스에서 VLAN을 구성하고 고정 IP 주소를 사용하려면 다음을 수행합니다.</p> <pre>ip=10.10.10.2::10.10.10.254:255.255.255.0:core0.example.com:enp2s0.100:none vlan=enp2s0.100:enp2s0</pre> <p>네트워크 인터페이스에서 VLAN을 구성하고 DHCP를 사용하려면 다음을 수행합니다.</p> <pre>ip=enp2s0.100:dhcp vlan=enp2s0.100:enp2s0</pre>
<p>각 서버에 대한 nameserver= 항목을 추가하여 여러 DNS 서버를 제공할 수 있습니다.</p>	<pre>nameserver=1.1.1.1 nameserver=8.8.8.8</pre>

설명	예
<p>선택 사항: bond= 옵션을 사용하여 여러 네트워크 인터페이스를 단일 인터페이스에 결합하는 기능이 지원됩니다. 두 가지 예에 다음이 적용됩니다.</p> <ul style="list-style-type: none"> ● 결합된 인터페이스를 구성하는 구문: bond = name [: network_interfaces] [: options] ● <i>name</i>은 결합하는 기기 이름(bond0)이고 <i>network_interfaces</i>는 쉼표로 구분되는 물리적(이더넷) 인터페이스 목록(em1, em2)이며, <i>options</i>은 쉼표로 구분되는 결합 옵션 목록입니다. 사용 가능한 옵션을 보려면 modinfo bonding을 입력하십시오. ● bond=를 사용하여 결합된 인터페이스를 생성할 때 IP 주소가 할당되는 방법과 결합된 인터페이스에 대한 기타 정보를 지정해야 합니다. 	<p>DHCP를 사용하도록 결합된 인터페이스를 구성하려면 bond의 IP 주소를 dhcp로 설정하십시오. 예를 들면 다음과 같습니다.</p> <pre>bond=bond0:em1,em2:mode=active-backup ip=bond0:dhcp</pre> <p>고정 IP 주소를 사용하도록 결합된 인터페이스를 구성하려면 원하는 특정 IP 주소 및 관련 정보를 입력합니다. 예를 들면 다음과 같습니다.</p> <pre>bond=bond0:em1,em2:mode=active-backup ip=10.10.10.2::10.10.10.254:255.255.255.0:co re0.example.com:bond0:none</pre>
<p>선택 사항: vlan= 매개 변수를 사용하여 결합된 인터페이스에서 VLAN을 구성할 수 있습니다.</p>	<p>VLAN을 사용하여 결합된 인터페이스를 구성하고 DHCP를 사용하려면 다음을 수행합니다.</p> <pre>ip=bond0.100:dhcp bond=bond0:em1,em2:mode=active-backup vlan=bond0.100:bond0</pre> <p>VLAN을 사용하여 결합된 인터페이스를 구성하고 고정 IP 주소를 사용하려면 다음을 수행합니다.</p> <pre>ip=10.10.10.2::10.10.10.254:255.255.255.0:co re0.example.com:bond0.100:none bond=bond0:em1,em2:mode=active-backup vlan=bond0.100:bond0</pre>
<p>선택 사항: team= 매개 변수를 사용하여 네트워크 팀을 본딩의 대안으로 사용할 수 있습니다. 이 예제에서는 다음을 수행합니다.</p> <ul style="list-style-type: none"> ● 팀 인터페이스를 구성하는 구문은 team=name[:network_interfaces]입니다. <i>name</i>은 팀 장치 이름(team0)이고 <i>network_interfaces</i>는 쉼표로 구분된 실제(이더넷) 인터페이스 목록(em1, em2)을 나타냅니다. <p> 참고</p> <p>RHCOS가 향후 RHEL 버전으로 전환되면 팀이 더 이상 사용되지 않을 예정입니다. 자세한 내용은 이 Red Hat 지식베이스 문서를 참조하십시오.</p>	<p>네트워크 팀을 구성하려면 다음을 수행합니다.</p> <pre>team=team0:em1,em2 ip=team0:dhcp</pre>

ISO 또는 PXE 설치를 위한 `coreos.inst` 부팅 옵션

표준 설치 부팅 인수는 대부분 라이브 설치 관리자에 전달할 수 있지만 RHCOS 라이브 설치 관리자에만 해당되는 인수가 몇 가지 있습니다.

- ISO의 경우, RHCOS 설치 관리자를 중단하여 해당 옵션을 추가할 수 있습니다.
- PXE 또는 iPXE의 경우, PXE 커널을 시작하기 전에 해당 옵션을 **APPEND** 행에 추가해야 합니다. 라이브 PXE 설치를 사용자가 중단할 수 없습니다.

다음 표는 ISO 및 PXE 설치를 위한 RHCOS 라이브 설치 관리자 부팅 옵션을 보여줍니다.

표 7.28. `coreos.inst` 부팅 옵션

인수	설명
<code>coreos.inst.install_dev</code>	필수 항목입니다. 설치할 시스템의 블록 장치입니다. sda 가 허용되더라도 전체 경로 (예: <code>/dev/sda</code>)를 사용하는 것이 좋습니다.
<code>coreos.inst.ignition_url</code>	선택 사항: 설치된 시스템에 포함할 Ignition 구성의 URL입니다. URL을 지정하지 않으면 Ignition 구성이 포함되지 않습니다.
<code>coreos.inst.save_partlabel</code>	선택 사항: 설치 중에 보존할 파티션의 씬표로 구분된 레이블입니다. Glob 스타일 와일드카드가 허용됩니다. 지정된 파티션이 존재할 필요는 없습니다.
<code>coreos.inst.save_partindex</code>	선택 사항: 설치 중에 보존할 파티션의 씬표로 구분된 인덱스입니다. m-n 범위가 허용되며 m 또는 n 은 생략할 수 있습니다. 지정된 파티션이 존재할 필요는 없습니다.
<code>coreos.inst.insecure</code>	선택 사항: <code>coreos.inst.image_url</code> 에서 지정하는 OS 이미지를 서명되지 않은 상태로 허용합니다.
<code>coreos.inst.image_url</code>	<p>선택 사항: 지정된 RHCOS 이미지를 다운로드하여 설치합니다.</p> <ul style="list-style-type: none"> • 이 인수는 프로덕션 환경에서 사용할 수 없으며, 디버깅 용도로만 사용됩니다. • 이 인수를 사용하면 라이브 미디어와 일치하지 않는 RHCOS 버전을 설치할 수 있지만, 설치하려는 버전과 일치하는 미디어를 사용하는 것이 좋습니다. • <code>coreos.inst.image_url</code> 을 사용하는 경우 <code>coreos.inst.insecure</code> 도 사용해야 합니다. 페어메탈 미디어가 OpenShift Container Platform용으로 GPG 서명되지 않았기 때문입니다. • HTTP 및 HTTPS 프로토콜만 지원됩니다.

인수	설명
coreos.inst.skip_reboot	선택 사항: 설치 후 시스템이 재부팅되지 않습니다. 설치가 완료되면 설치 과정에서 발생하는 상황을 검사할 수 있는 프롬프트가 표시됩니다. 이 인수는 프로덕션 환경에서 사용할 수 없으며, 디버깅 용도로만 사용됩니다.
coreos.inst.platform_id	선택 사항: RHCOS 이미지가 설치되는 플랫폼의 Ignition 플랫폼 ID입니다. 기본값은 metal 입니다. 이 옵션에 따라 VMware와 같은 클라우드 공급자의 Ignition 구성을 요청할지 여부가 결정됩니다. 예: coreos.inst.platform_id=vmware .
ignition.config.url	선택 사항: 실시간 부팅을 위한 Ignition 구성의 URL입니다. 예를 들어 coreos-installer 가 호출되는 방식을 사용자 지정하거나 설치 전과 후에 코드를 실행하는 데 사용할 수 있습니다. 이 URL은 설치된 시스템의 Ignition 구성인 coreos.inst.ignition_url 과 다릅니다.

ISO 설치를 위한 **coreos-installer** 옵션

명령 줄에서 직접 **coreos-installer** 명령을 호출하여 RHCOS를 설치할 수도 있습니다. 이전의 커널 인수는 부팅시 **coreos-installer**를 자동으로 호출하기 위한 바로 가기를 제공하지만 이를 셸 프롬프트에서 실행할 때 **coreos-installer**에 직접 유사한 인수를 전달할 수 있었습니다.

다음 표는 라이브 설치 도중 셸 프롬프트에서 **coreos-installer** 명령으로 전달할 수 있는 다양한 옵션과 하위 명령을 보여줍니다.

표 7.29. **coreos-installer** 명령줄 옵션, 인수 및 하위 명령

명령줄 옵션	
옵션	설명
-u, --image-url <url>	이미지 URL을 수동으로 지정합니다.
-f, --image-file <path>	로컬 이미지 파일을 수동으로 지정합니다.
-i, --ignition-file <path>	파일의 Ignition 구성을 삽입합니다.
-l, --ignition-url <URL>	URL의 Ignition 구성을 삽입합니다.
--ignition-hash <digest>	Ignition 구성의 type-value 를 요약합니다.
-p, --platform <name>	Ignition 플랫폼 ID를 재정의합니다.
--append-karg <arg>...	기본 커널 인수를 첨부합니다.

--delete-karg <arg>...	기본 커널 인수를 삭제합니다.
-n, --copy-network	설치 환경의 네트워크 구성을 복사합니다. <div style="display: flex; align-items: flex-start;">  <div> <p>중요</p> <p>copy-network 옵션은 /etc/NetworkManager/system-connections에 있는 네트워킹 구성만 복사합니다. 특히 시스템 호스트 이름을 복사하지 않습니다.</p> </div> </div>
--network-dir <path>	-n 과 함께 사용됩니다. 기본값은 /etc/NetworkManager/system-connections/ 입니다.
--save-partlabel <lx>..	이 레이블 glob로 파티션을 저장합니다.
--save-partindex <id>...	이 번호 또는 범위로 파티션을 저장합니다.
--offline	오프라인 설치를 강제 수행합니다.
--insecure	서명 확인을 건너뛵니다.
--insecure-ignition	HTTPS 또는 해시 없는 Ignition URL을 허용합니다.
--architecture <name>	대상 CPU 아키텍처입니다. 기본값은 x86_64 입니다.
--preserve-on-error	오류 발생한 파티션 테이블을 지우지 않습니다.
-h, --help	도움말 정보를 출력합니다.
<i>명령줄 인수</i>	
인수	설명
<device>	대상 장치입니다.
<i>coreos-installer 삽입 Ignition 명령</i>	
명령	설명
\$ coreos-installer iso ignition embed <options> --ignition-file <file_path> <ISO_image>	ISO 이미지에 Ignition 구성을 삽입합니다.
coreos-installer iso ignition show <options> <ISO_image>	ISO 이미지에 삽입된 Ignition 구성을 표시합니다.

coreos-installer iso ignition remove <options> <ISO_image>	ISO 이미지에서 삽입된 Ignition 구성을 제거합니다.
<i>coreos-installer ISO Ignition 옵션</i>	
옵션	설명
-f, --force	기존 Ignition 구성을 덮어씁니다.
-i, --ignition-file <path>	사용할 Ignition 구성입니다. 기본값은 stdin 입니다.
-o, --output <path>	새 출력 파일에 ISO를 씁니다.
-h, --help	도움말 정보를 출력합니다.
<i>coreos-installer PXE Ignition 명령</i>	
명령	설명
이러한 모든 옵션이 모든 하위 명령에서 허용되지는 않습니다.	
coreos-installer pxe ignition wrap <options>	Ignition 구성을 이미지로 래핑합니다.
coreos-installer pxe ignition unwrap <options> <image_name>	이미지에 래핑된 Ignition 구성을 표시합니다.
coreos-installer pxe ignition unwrap <options> <initrd_name>	initrd 이미지에 래핑된 Ignition 구성을 표시합니다.
<i>coreos-installer PXE Ignition 옵션</i>	
옵션	설명
-i, --ignition-file <path>	사용할 Ignition 구성입니다. 기본값은 stdin 입니다.
-o, --output <path>	새 출력 파일에 ISO를 씁니다.
-h, --help	도움말 정보를 출력합니다.

7.2.13.4. bootupd를 사용하여 부트로더 업데이트

bootupd를 사용하여 부트로더를 업데이트하려면 RHCOS 머신에 수동으로 **bootupd**를 설치하거나 **systemd** 유닛이 활성화된 머신 구성을 제공해야 합니다. **grubby** 또는 기타 부트로더 툴과는 달리 **bootupd**는 커널 인수 전달과 같은 커널 공간 구성을 관리하지 않습니다.

bootupd를 설치한 후 OpenShift Container Platform 클러스터에서 원격으로 관리할 수 있습니다.



참고

bootupd는 BootHole 취약점에 대한 보호와 같이 베어 메탈 또는 가상화 하이퍼바이저 설치에서만 사용하는 것이 좋습니다.

수동 설치 방법

bootctl 명령줄 툴을 사용하여 **bootupd**를 수동으로 설치할 수 있습니다.

1. 시스템 상태를 검사합니다.

```
# bootupctl status
```

출력 예

```
Component EFI
Installed: grub2-efi-x64-1:2.04-31.fc33.x86_64,shim-x64-15-8.x86_64
Update: At latest version
```

2. **bootupd**를 설치하지 않고 생성된 RHCOS 이미지는 명시적 채택 단계가 필요합니다. 시스템 상태가 **Adoptable**인 경우 채택을 수행합니다.

```
# bootupctl adopt-and-update
```

출력 예

```
Updated: grub2-efi-x64-1:2.04-31.fc33.x86_64,shim-x64-15-8.x86_64
```

3. 업데이트를 사용할 수 있는 경우 다음 재부팅에 변경 사항이 적용되도록 업데이트를 적용합니다.

```
# bootupctl update
```

출력 예

```
Updated: grub2-efi-x64-1:2.04-31.fc33.x86_64,shim-x64-15-8.x86_64
```

시스템 구성 방법

bootupd를 활성화하는 또 다른 방법은 머신 구성을 제공하는 것입니다.

- 다음 예와 같이 **systemd** 단위가 활성화된 머신 구성 파일을 제공합니다.

출력 예

```
variant: rhcos
version: 1.1.0
systemd:
  units:
    - name: custom-bootupd-auto.service
      enabled: true
      contents: |
        [Unit]
        Description=Bootupd automatic update
```

```
[Service]
ExecStart=/usr/bin/bootupctl update
RemainAfterExit=yes

[Install]
WantedBy=multi-user.target
```

7.2.14. 클러스터 생성

Google Cloud Platform 클러스터를 생성하려면 설치 프로그램으로 생성한 Ignition 구성 파일을 사용하여 프로비저닝한 시스템에서 부트스트랩 프로세스가 완료될 때까지 기다립니다.

사전 요구 사항

- 클러스터에 필요한 인프라를 만듭니다.
- 설치 프로그램을 받아서 클러스터의 Ignition 구성 파일을 생성했습니다.
- Ignition 구성 파일을 사용하여 클러스터에 대한 RHCOS 시스템을 생성했습니다.
- 사용자 머신에서 직접 인터넷에 액세스하거나 HTTP 또는 HTTPS 프록시를 사용할 수 있습니다.

프로세스

1. 부트스트랩 프로세스를 모니터링합니다.

```
$ ./openshift-install --dir <installation_directory> wait-for bootstrap-complete \ 1
--log-level=info 2
```

1 <installation_directory>는 설치 파일을 저장한 디렉터리의 경로를 지정합니다.

2 다른 설치 세부 사항을 보려면 **info** 대신 **warn**, **debug** 또는 **error**를 지정합니다.

출력 예

```
INFO Waiting up to 30m0s for the Kubernetes API at https://api.test.example.com:6443...
INFO API v1.20.0 up
INFO Waiting up to 30m0s for bootstrapping to complete...
INFO It is now safe to remove the bootstrap resources
```

이 명령은 Kubernetes API 서버가 컨트롤 플레인 시스템에서 부트스트랩되었다는 신호를 보낼 때 성공합니다.

2. 부트스트랩 프로세스가 완료된 후 로드 밸런서에서 부트스트랩 시스템을 제거합니다.



중요

이 시점에 로드 밸런서에서 부트스트랩 시스템을 제거해야 합니다. 시스템 자체를 제거하거나 다시 포맷할 수도 있습니다.

7.2.15. CLI를 사용하여 클러스터에 로그인

클러스터 **kubeconfig** 파일을 내보내서 기본 시스템 사용자로 클러스터에 로그인할 수 있습니다. **kubeconfig** 파일에는 CLI에서 올바른 클러스터 및 API 서버에 클라이언트를 연결하는 데 사용하는 클러스터에 대한 정보가 포함되어 있습니다. 이 파일은 클러스터별로 고유하며 OpenShift Container Platform 설치 과정에서 생성됩니다.

사전 요구 사항

- OpenShift Container Platform 클러스터를 배포했습니다.
- **oc** CLI를 설치했습니다.

프로세스

1. **kubeadmin** 인증 정보를 내보냅니다.

```
$ export KUBECONFIG=<installation_directory>/auth/kubeconfig 1
```

1 **<installation_directory>**는 설치 파일을 저장한 디렉터리의 경로를 지정합니다.

2. 내보낸 구성을 사용하여 **oc** 명령을 성공적으로 실행할 수 있는지 확인합니다.

```
$ oc whoami
```

출력 예

```
system:admin
```

7.2.16. 머신의 인증서 서명 요청 승인

클러스터에 시스템을 추가하면 추가한 시스템별로 보류 중인 인증서 서명 요청(CSR)이 두 개씩 생성됩니다. 이러한 CSR이 승인되었는지 확인해야 하며, 필요한 경우 이를 직접 승인해야 합니다. 클라이언트 요청을 먼저 승인한 다음 서버 요청을 승인해야 합니다.

사전 요구 사항

- 클러스터에 시스템을 추가했습니다.

프로세스

1. 클러스터가 시스템을 인식하는지 확인합니다.

```
$ oc get nodes
```

출력 예

```
NAME      STATUS  ROLES  AGE  VERSION
master-0  Ready   master 63m  v1.20.0
master-1  Ready   master 63m  v1.20.0
master-2  Ready   master 64m  v1.20.0
```

출력에 생성된 모든 시스템이 나열됩니다.



참고

이전 출력에는 일부 CSR이 승인될 때까지 컴퓨팅 노드(작업자 노드라고도 함)가 포함되지 않을 수 있습니다.

- 보류 중인 CSR을 검토하고 클러스터에 추가한 각 시스템에 대해 **Pending** 또는 **Approved** 상태의 클라이언트 및 서버 요청이 표시되는지 확인합니다.

```
$ oc get csr
```

출력 예

```
NAME      AGE  REQUESTOR                                     CONDITION
csr-8b2br  15m  system:serviceaccount:openshift-machine-config-operator:node-
bootstrapper Pending
csr-8vnps  15m  system:serviceaccount:openshift-machine-config-operator:node-
bootstrapper Pending
...
```

예에서는 두 시스템이 클러스터에 참여하고 있습니다. 목록에는 승인된 CSR이 더 많이 나타날 수도 있습니다.

- CSR이 승인되지 않은 경우, 추가된 시스템에 대한 모든 보류 중인 CSR이 **Pending** 상태로 전환된 후 클러스터 시스템의 CSR을 승인합니다.



참고

CSR은 교체 주기가 자동으로 만료되므로 클러스터에 시스템을 추가한 후 1시간 이내에 CSR을 승인하십시오. 한 시간 내에 승인하지 않으면 인증서가 교체되고 각 노드에 대해 두 개 이상의 인증서가 표시됩니다. 이러한 인증서를 모두 승인해야 합니다. 클라이언트 CSR이 승인되면 Kubelet은 인증서에 대한 보조 CSR을 생성하므로 수동 승인이 필요합니다. 그러면 Kubelet에서 동일한 매개변수를 사용하여 새 인증서를 요청하는 경우 인증서 갱신 요청은 **machine-approver**에 의해 자동으로 승인됩니다.



참고

베어 메탈 및 기타 사용자 프로비저닝 인프라와 같이 머신 API를 사용하도록 활성화되지 않는 플랫폼에서 실행되는 클러스터의 경우 CSR(Kubelet service Certificate Request)을 자동으로 승인하는 방법을 구현해야 합니다. 요청이 승인되지 않으면 API 서버가 kubelet에 연결될 때 서비스 인증서가 필요하므로 **oc exec, oc rsh, oc logs** 명령을 성공적으로 수행할 수 없습니다. Kubelet 엔드 포인트에 연결하는 모든 작업을 수행하려면 이 인증서 승인이 필요합니다. 이 방법은 새 CSR을 감시하고 CSR이 **system:node** 또는 **system:admin** 그룹의 **node-bootstrapper** 서비스 계정에 의해 제출되었는지 확인하고 노드의 ID를 확인합니다.

- 개별적으로 승인하려면 유효한 CSR 각각에 대해 다음 명령을 실행하십시오.

```
$ oc adm certificate approve <csr_name> 1
```

1 <csr_name>은 현재 CSR 목록에 있는 CSR의 이름입니다.

- 보류 중인 CSR을 모두 승인하려면 다음 명령을 실행하십시오.

```
$ oc get csr -o go-template='{{range .items}}{{if not .status}}{{.metadata.name}}{\n"}\n{{end}}\n' | xargs --no-run-if-empty oc adm certificate approve
```



참고

일부 Operator는 일부 CSR이 승인될 때까지 사용할 수 없습니다.

- 이제 클라이언트 요청이 승인되었으므로 클러스터에 추가한 각 머신의 서버 요청을 검토해야 합니다.

```
$ oc get csr
```

출력 예

```
NAME      AGE   REQUESTOR                                     CONDITION
csr-bfd72 5m26s system:node:ip-10-0-50-126.us-east-2.compute.internal
Pending
csr-c57lv 5m26s system:node:ip-10-0-95-157.us-east-2.compute.internal
Pending
...
```

- 나머지 CSR이 승인되지 않고 **Pending** 상태인 경우 클러스터 머신의 CSR을 승인합니다.

- 개별적으로 승인하려면 유효한 CSR 각각에 대해 다음 명령을 실행하십시오.

```
$ oc adm certificate approve <csr_name> 1
```

1 <csr_name>은 현재 CSR 목록에 있는 CSR의 이름입니다.

- 보류 중인 CSR을 모두 승인하려면 다음 명령을 실행하십시오.

```
$ oc get csr -o go-template='{{range .items}}{{if not .status}}{{.metadata.name}}{\n"}\n{{end}}\n' | xargs oc adm certificate approve
```

- 모든 클라이언트 및 서버 CSR이 승인된 후 머신은 **Ready** 상태가 됩니다. 다음 명령을 실행하여 확인합니다.

```
$ oc get nodes
```

출력 예

```
NAME      STATUS   ROLES    AGE   VERSION
master-0  Ready   master   73m   v1.20.0
master-1  Ready   master   73m   v1.20.0
master-2  Ready   master   74m   v1.20.0
worker-0  Ready   worker   11m   v1.20.0
worker-1  Ready   worker   11m   v1.20.0
```



참고

머신이 **Ready** 상태로 전환하는 데 서버 CSR의 승인 후 몇 분이 걸릴 수 있습니다.

추가 정보

- CSR에 대한 자세한 내용은 [인증서 서명 요청](#)을 참조하십시오.

7.2.17. Operator의 초기 설정

컨트롤 플레인이 초기화된 후 일부 Operator를 즉시 구성하여 모두 사용 가능하도록 해야 합니다.

사전 요구 사항

- 컨트롤 플레인이 초기화되어 있습니다.

프로세스

1. 클러스터 구성 요소가 온라인 상태인지 확인합니다.

```
$ watch -n5 oc get clusteroperators
```

출력 예

NAME	VERSION	AVAILABLE	PROGRESSING	DEGRADED	SINCE
authentication	4.7.0	True	False	False	3h56m
baremetal	4.7.0	True	False	False	29h
cloud-credential	4.7.0	True	False	False	29h
cluster-autoscaler	4.7.0	True	False	False	29h
config-operator	4.7.0	True	False	False	6h39m
console	4.7.0	True	False	False	3h59m
csi-snapshot-controller	4.7.0	True	False	False	4h12m
dns	4.7.0	True	False	False	4h15m
etcd	4.7.0	True	False	False	29h
image-registry	4.7.0	True	False	False	3h59m
ingress	4.7.0	True	False	False	4h30m
insights	4.7.0	True	False	False	29h
kube-apiserver	4.7.0	True	False	False	29h
kube-controller-manager	4.7.0	True	False	False	29h
kube-scheduler	4.7.0	True	False	False	29h
kube-storage-version-migrator	4.7.0	True	False	False	4h2m
machine-api	4.7.0	True	False	False	29h
machine-approver	4.7.0	True	False	False	6h34m
machine-config	4.7.0	True	False	False	3h56m
marketplace	4.7.0	True	False	False	4h2m
monitoring	4.7.0	True	False	False	6h31m
network	4.7.0	True	False	False	29h
node-tuning	4.7.0	True	False	False	4h30m
openshift-apiserver	4.7.0	True	False	False	3h56m
openshift-controller-manager	4.7.0	True	False	False	4h36m
openshift-samples	4.7.0	True	False	False	4h30m
operator-lifecycle-manager	4.7.0	True	False	False	29h
operator-lifecycle-manager-catalog	4.7.0	True	False	False	29h

operator-lifecycle-manager-packageserver	4.7.0	True	False	False	3h59m
service-ca	4.7.0	True	False	False	29h
storage	4.7.0	True	False	False	4h30m

2. 사용할 수 없는 Operator를 구성합니다.

7.2.17.1. 설치 중 제거된 이미지 레지스트리

공유 가능한 개체 스토리지를 제공하지 않는 플랫폼에서 OpenShift Image Registry Operator는 자체적으로 **Removed**로 부트스트랩합니다. 이를 통해 **openshift-installer**가 이러한 플랫폼 유형에서 설치를 완료할 수 있습니다.

설치 후 **managementState**를 **Removed**에서 **Managed**로 전환하도록 Image Registry Operator 구성을 편집해야 합니다.



참고

Prometheus 콘솔은 **ImageRegistryRemoved** 경고를 제공합니다. 다음은 예시 경고입니다.

"이미지 레지스트리가 제거되었습니다. **ImageStreamTags**를 참조하는 **ImageStreamTags**, **BuildConfigs** 및 **DeploymentConfigs**가 예상대로 작동하지 않을 수 있습니다. 스토리지를 구성하고 configs.imageregistry.operator.openshift.io를 편집하여 구성을 **Managed** 상태로 업데이트하십시오."

7.2.17.2. 이미지 레지스트리 스토리지 구성

기본 스토리지를 제공하지 않는 플랫폼에서는 처음에 Image Registry Operator를 사용할 수 없습니다. 설치한 후에 스토리지를 사용하도록 레지스트리를 구성하여 Registry Operator를 사용 가능하도록 만들어야 합니다.

프로덕션 클러스터에 필요한 영구 볼륨을 구성하는 과정의 지침이 표시됩니다. 해당하는 경우, 프로덕션 환경 외 클러스터에서만 사용할 수 있는 저장 위치로서 빈 디렉터리를 구성하는 과정의 지침이 표시됩니다.

업그레이드 중에 **Recreate** 롤아웃 전략을 사용하여 이미지 레지스트리의 블록 스토리지 유형 사용을 허용하기 위한 추가 지침이 제공됩니다.

7.2.17.3. 블록 레지스트리 스토리지 구성

클러스터 관리자로서 업그레이드 중에 이미지 레지스트리가 블록 스토리지 유형을 사용할 수 있도록 허용하기 위해 **Recreate** 롤아웃 전략을 사용할 수 있습니다.



중요

블록 스토리지 볼륨이 지원되지만 프로덕션 클러스터에서 이미지 레지스트리와 함께 사용하는 것은 권장되지 않습니다. 레지스트리가 블록 스토리지에 구성된 설치 레지스트리가 둘 이상의 복제본을 가질 수 없기 때문에 가용성이 높지 않습니다.

프로세스

1. 이미지 레지스트리 스토리지를 블록 스토리지 유형으로 설정하려면 레지스트리가 **Recreate** 롤아웃 전략을 사용하고 하나의 (1) 복제본에서만 실행되도록 레지스트리를 패치합니다.

```
$ oc patch config.imageregistry.operator.openshift.io/cluster --type=merge -p '{"spec": {"rolloutStrategy": "Recreate", "replicas": 1}}'
```

2. 블록 스토리지 장치에 PV를 프로비저닝하고 해당 볼륨의 PVC를 생성합니다. 요청된 블록 볼륨은 RWO(ReadWriteOnce) 액세스 모드를 사용합니다.
3. 올바른 PVC를 참조하도록 레지스트리 구성을 편집합니다.

7.2.18. 사용자 프로비저닝 인프라에 설치 완료

Operator 구성을 완료한 후 제공하는 인프라에 클러스터 설치를 완료할 수 있습니다.

사전 요구 사항

- 컨트롤 플레인이 초기화되어 있습니다.
- 초기 Operator 구성을 완료해야 합니다.

프로세스

1. 다음 명령을 사용하여 모든 클러스터 구성 요소가 온라인 상태인지 확인합니다.

```
$ watch -n5 oc get clusteroperators
```

출력 예

NAME	VERSION	AVAILABLE	PROGRESSING	DEGRADED	SINCE
authentication	4.7.0	True	False	False	3h56m
baremetal	4.7.0	True	False	False	29h
cloud-credential	4.7.0	True	False	False	29h
cluster-autoscaler	4.7.0	True	False	False	29h
config-operator	4.7.0	True	False	False	6h39m
console	4.7.0	True	False	False	3h59m
csi-snapshot-controller	4.7.0	True	False	False	4h12m
dns	4.7.0	True	False	False	4h15m
etcd	4.7.0	True	False	False	29h
image-registry	4.7.0	True	False	False	3h59m
ingress	4.7.0	True	False	False	4h30m
insights	4.7.0	True	False	False	29h
kube-apiserver	4.7.0	True	False	False	29h
kube-controller-manager	4.7.0	True	False	False	29h
kube-scheduler	4.7.0	True	False	False	29h
kube-storage-version-migrator	4.7.0	True	False	False	4h2m
machine-api	4.7.0	True	False	False	29h
machine-approver	4.7.0	True	False	False	6h34m
machine-config	4.7.0	True	False	False	3h56m
marketplace	4.7.0	True	False	False	4h2m
monitoring	4.7.0	True	False	False	6h31m
network	4.7.0	True	False	False	29h
node-tuning	4.7.0	True	False	False	4h30m
openshift-apiserver	4.7.0	True	False	False	3h56m
openshift-controller-manager	4.7.0	True	False	False	4h36m
openshift-samples	4.7.0	True	False	False	4h30m

operator-lifecycle-manager	4.7.0	True	False	False	29h
operator-lifecycle-manager-catalog	4.7.0	True	False	False	29h
operator-lifecycle-manager-packageserver	4.7.0	True	False	False	3h59m
service-ca	4.7.0	True	False	False	29h
storage	4.7.0	True	False	False	4h30m

또는 다음 명령은 모든 클러스터를 사용할 수 있을 때 알립니다. 또한 인증 정보를 검색하고 표시합니다.

```
$ ./openshift-install --dir <installation_directory> wait-for install-complete 1
```

1 <installation_directory>는 설치 파일을 저장한 디렉터리의 경로를 지정합니다.

출력 예

```
INFO Waiting up to 30m0s for the cluster to initialize...
```

Cluster Version Operator가 Kubernetes API 서버에서 OpenShift Container Platform 클러스터 배포를 완료하면 명령이 성공합니다.



중요

- 설치 프로그램에서 생성하는 Ignition 구성 파일에 24시간 후에 만료되는 인증서가 포함되어 있습니다. 이 인증서는 그 후에 갱신됩니다. 인증서를 갱신하기 전에 클러스터가 종료되고 24시간이 지난 후에 클러스터가 다시 시작되면 클러스터는 만료된 인증서를 자동으로 복구합니다. 예외적으로 kubelet 인증서를 복구하려면 대기 중인 **node-bootstrapper** 인증서 서명 요청(CSR)을 수동으로 승인해야 합니다. 자세한 내용은 *Recovering from expired control plane certificates* 문서를 참조하십시오.
- 클러스터를 설치한 후 24시간에서 22시간까지의 인증서가 교체되기 때문에 생성된 후 12시간 이내에 Ignition 구성 파일을 사용하는 것이 좋습니다. 12시간 이내에 Ignition 구성 파일을 사용하면 설치 중에 인증서 업데이트가 실행되는 경우 설치 실패를 방지할 수 있습니다.

2. Kubernetes API 서버가 Pod와 통신하고 있는지 확인합니다.

a. 모든 Pod 목록을 보려면 다음 명령을 사용하십시오.

```
$ oc get pods --all-namespaces
```

출력 예

NAMESPACE	NAME	READY	STATUS
openshift-apiserver-operator	openshift-apiserver-operator-85cb746d55-zqhs8	1/1	Running
openshift-apiserver	apiserver-67b9g	1/1	Running
openshift-apiserver	apiserver-ljcmx	1/1	Running
openshift-apiserver	apiserver-z25h4	1/1	Running

```
openshift-authentication-operator authentication-operator-69d5d8bf84-vh2n8 1/1
Running 0 5m
...
```

- b. 다음 명령을 사용하여 이전 명령의 출력에 나열된 Pod의 로그를 표시합니다.

```
$ oc logs <pod_name> -n <namespace> 1
```

- 1 이전 명령의 출력에 표시된 대로 Pod 이름과 네임스페이스를 지정합니다.

Pod 로그가 표시되면 Kubernetes API 서버는 클러스터 시스템과 통신할 수 있습니다.

3. FCP(Fibre Channel Protocol)를 사용하는 설치에는 다중 경로를 활성화하기 위해 추가 단계가 필요합니다. 설치 중에 다중 경로를 활성화하지 마십시오.
자세한 내용은 설치 후 구성 문서의 "RHCOS에서 커널 인수를 사용하여 다중 경로 활성화"를 참조하십시오.

7.2.19. OpenShift Container Platform의 Telemetry 액세스

OpenShift Container Platform 4.7에서 클러스터 상태 및 업데이트 성공에 대한 메트릭을 제공하기 위해 기본적으로 실행되는 Telemetry 서비스에는 인터넷 액세스가 필요합니다. 클러스터가 인터넷에 연결되어 있으면 Telemetry가 자동으로 실행되고 [OpenShift Cluster Manager](#)에 클러스터가 자동으로 등록됩니다.

[OpenShift Cluster Manager](#) 인벤토리가 올바르게 OpenShift Cluster Manager를 사용하여 자동으로 또는 OpenShift Cluster Manager를 사용하여 수동으로 유지 관리되는지 확인한 후 [subscription watch](#)를 사용하여 계정 또는 다중 클러스터 수준에서 OpenShift Container Platform 서브스크립션을 추적합니다.

추가 리소스

- Telemetry 서비스에 대한 자세한 내용은 [원격 상태 모니터링 정보](#)를 참조하십시오.

7.2.20. 다음 단계

- [클러스터를 사용자 지정합니다.](#)
- 필요한 경우 [원격 상태 보고 옵트아웃](#)을 수행할 수 있습니다.
- [레지스트리를 설정하고 레지스트리 스토리지를 구성](#)합니다.

7.3. 제한된 네트워크에서 베어메탈에 클러스터 설치

OpenShift Container Platform 4.7 버전에서는 제한된 네트워크에서 프로비저닝하는 베어메탈 인프라에 클러스터를 설치할 수 있습니다.



중요

이 프로시저에 따라 가상화 또는 클라우드 환경에 클러스터를 배포할 수는 있지만 베어메탈 이외의 플랫폼에 대한 추가적인 고려사항도 알고 있어야 합니다. 가상화 또는 클라우드 환경에서 OpenShift Container Platform 클러스터를 설치하기 전에 [테스트되지 않은 플랫폼에 OpenShift Container Platform 배포 지침](#)의 정보를 검토하십시오.

7.3.1. 사전 요구 사항

- [미러 호스트에 레지스트리를 생성](#) 하고 사용 중인 OpenShift Container Platform 버전의 **imageContentSources** 데이터를 받으십시오.

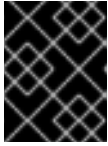

중요

미러 호스트에 설치 미디어가 있으므로 해당 컴퓨터를 사용하여 모든 설치 단계를 완료하십시오.

- 클러스터용 [영구 스토리지](#)를 프로비저닝하십시오. 프라이빗 이미지 레지스트리를 배포하려면 스토리지에서 ReadWriteMany 액세스 모드를 제공해야 합니다.
- [OpenShift Container Platform 설치 및 업데이트](#) 프로세스에 대한 세부 사항을 검토하십시오.
- 방화벽을 사용하며 Telemetry를 사용할 예정이면 클러스터가 액세스해야 하는 [사이트를 허용하도록 방화벽을 구성](#)해야 합니다.



참고

프록시를 구성하는 경우에도 해당 사이트 목록을 검토하십시오.

7.3.2. 네트워크가 제한된 환경에서의 설치 정보

OpenShift Container Platform 4.7에서는 소프트웨어 구성 요소를 받기 위한 인터넷 접속이 필요하지 않은 설치를 수행할 수 있습니다. 제한된 네트워크 설치는 클러스터를 설치하는 클라우드 플랫폼에 따라 설치 관리자 프로비저닝 인프라 또는 사용자 프로비저닝 인프라를 사용하여 완료할 수 있습니다.

클라우드 플랫폼에 제한된 네트워크 설치를 수행하는 방법을 선택해도 클라우드 API에 액세스는 가능해야 합니다. Amazon Web Service의 Route 53 DNS 및 IAM 서비스와 같은 일부 클라우드 기능에는 인터넷 액세스가 필요합니다. 사용 중인 네트워크에 따라 베어메탈 하드웨어 또는 VMware vSphere에 설치하기 위해 필요한 인터넷 액세스가 줄어들 수 있습니다.

제한된 네트워크 설치를 완료하려면 OpenShift Container Platform 레지스트리의 내용을 미러링하고 설치 미디어를 포함할 레지스트리를 생성해야 합니다. 인터넷과 폐쇄 네트워크에 모두 액세스하거나 제한 사항을 따르는 다른 방법을 통해 미러 호스트에 레지스트리를 생성할 수 있습니다.

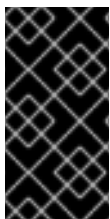

중요

사용자 프로비저닝 설치의 구성이 복잡하므로 사용자 프로비저닝 인프라를 사용하여 제한된 네트워크 설치를 시도하기 전에 표준 사용자 프로비저닝 인프라 설치를 완료하는 것이 좋습니다. 이 테스트 설치를 완료하면 제한된 네트워크에 설치하는 동안 발생할 수 있는 문제를 보다 쉽게 파악 및 해결할 수 있습니다.

7.3.2.1. 추가 제한

제한된 네트워크의 클러스터에는 다음과 같은 추가 제한이 있습니다.

- **ClusterVersion** 상태에 [사용 가능한 업데이트를 검색할 수 없음](#) 오류가 포함되어 있습니다.
- 기본적으로 필요한 이미지 스트림 태그에 액세스할 수 없기 때문에 개발자 카탈로그의 내용을 사용할 수 없습니다.

7.3.3. OpenShift Container Platform 용 인터넷 액세스

OpenShift Container Platform 4.7에서 클러스터를 설치하기 위해 필요한 이미지를 받으려면 인터넷 액세스가 필요합니다.

다음의 경우 인터넷 액세스가 필요합니다.

- [OpenShift Cluster Manager](#) 에 액세스하여 설치 프로그램을 다운로드하고 서브스크립션 관리를 수행합니다. 클러스터가 인터넷에 액세스할 수 있고 Telemetry 서비스를 비활성화하지 않은 경우, 클러스터에 자동으로 권한이 부여됩니다.
- [Quay.io](#)에 액세스. 클러스터를 설치하는 데 필요한 패키지를 받을 수 있습니다.
- 클러스터 업데이트를 수행하는 데 필요한 패키지를 받을 수 있습니다.



중요

클러스터가 직접 인터넷에 액세스할 수 없는 경우, 프로비저닝하는 일부 유형의 인프라에서 제한된 네트워크 설치를 수행할 수 있습니다. 설치를 수행하는 프로세스에서 필요한 내용을 다운로드한 다음, 이를 사용하여 클러스터를 설치하고 설치 프로그램을 생성하는 데 필요한 패키지로 미리 레지스트리를 채웁니다. 설치 유형에 따라서는 클러스터를 설치하는 환경에 인터넷 액세스가 필요하지 않을 수도 있습니다. 클러스터를 업데이트하기 전에 미리 레지스트리의 내용을 업데이트합니다.

7.3.4. 사용자 프로비저닝 인프라를 포함한 클러스터의 시스템 요구사항

사용자 프로비저닝 인프라가 포함된 클러스터의 경우, 필요한 모든 시스템을 배포해야 합니다.

7.3.4.1. 필요한 시스템

최소 OpenShift Container Platform 클러스터에 다음과 같은 호스트가 필요합니다.

- 임시 부트스트랩 시스템 한 개
- 컨트롤 플레인 또는 마스터 시스템 세 개
- 두 개 이상의 컴퓨팅 시스템(작업자 시스템이라고도 함). 3개의 노드 클러스터를 실행하는 경우 세로 컴퓨팅 머신 실행이 지원됩니다. 컴퓨팅 머신 하나를 실행하는 것은 지원되지 않습니다.



참고

컨트롤 플레인 시스템 세 개에 OpenShift Container Platform 클러스터를 배포하기 위한 부트스트랩 시스템이 클러스터에 필요합니다. 클러스터를 설치한 후 부트스트랩 시스템을 제거할 수 있습니다.



중요

클러스터의 고가용성을 유지하려면 이러한 클러스터 시스템에 대해 별도의 물리적 호스트를 사용하십시오.

부트스트랩, 컨트롤 플레인 시스템은 운영 체제로 RHCOS (Red Hat Enterprise Linux CoreOS)를 사용해야 합니다. 그러나 컴퓨팅 머신은 RHCOS(Red Hat Enterprise Linux CoreOS) 또는 RHEL (Red Hat Enterprise Linux) 7.9 중에서 선택할 수 있습니다.

RHCOS는 RHEL 8(Red Hat Enterprise Linux)을 기반으로 하며 모든 하드웨어 인증 및 요구사항을 모두 이어받습니다. [Red Hat Enterprise Linux 기술 기능 및 제한](#) 을 참조하십시오.

7.3.4.2. 네트워크 연결 요구사항

모든 RHCOS(Red Hat Enterprise Linux CoreOS) 시스템이 부팅 중에 시스템 구성 서버에서 Ignition 구성 파일을 가져오려면 **inittamfs**의 네트워크가 필요합니다. 초기 부팅 과정에서 시스템에 Ignition 구성 파일을 다운로드하는 데 필요한 네트워크 연결을 구축하기 위해 고정 IP 주소를 설정하거나 DHCP 서버가 있어야 합니다. 클러스터의 각 OpenShift Container Platform 노드는 NTP(Network Time Protocol) 서버에 액세스할 수 있습니다. DHCP 서버가 NTP 서버 정보를 제공하는 경우 RHCOS(Red Hat Enterprise Linux CoreOS) 시스템의 chrony 타임 서비스에서 정보를 읽고 NTP 서버와 클럭을 동기화할 수 있습니다.

7.3.4.3. 최소 리소스 요구사항

각 클러스터 시스템이 다음과 같은 최소 요구사항을 충족해야 합니다.

표 7.30. 최소 리소스 요구사항

시스템	운영 체제	CPU [1]	RAM	스토리지	IOPS [2]
부트스트랩	RHCOS	4	16GB	100GB	300
컨트롤 플레인	RHCOS	4	16GB	100GB	300
Compute	RHCOS 또는 RHEL 7.9	2	8GB	100GB	300

1. SMT(동시 멀티스레딩) 또는 하이퍼 스레딩이 활성화되지 않은 경우 하나의 CPU는 하나의 실제 코어에 해당합니다. 활성화하면 다음과 같은 공식을 사용하여 해당 비율을 계산합니다. (코어 당 스레드 수). (코어 당 스레드) 소켓s = CPU.
2. OpenShift Container Platform 및 Kubernetes는 디스크 성능에 민감하며 특히 10ms p99 fsync 기간이 필요한 컨트롤 플레인 노드의 etcd에 더 빠른 스토리지가 권장됩니다. 많은 클라우드 플랫폼에서 스토리지 크기와 IOPS를 함께 확장되므로 충분한 성능을 얻으려면 스토리지 볼륨을 과도하게 할당해야 할 수 있습니다.

7.3.4.4. 인증서 서명 요청 관리

사용자가 프로비저닝하는 인프라를 사용하는 경우 자동 시스템 관리 기능으로 인해 클러스터의 액세스가 제한되므로 설치한 후 클러스터 인증서 서명 요청(CSR)을 승인하는 메커니즘을 제공해야 합니다. **kube-controller-manager**는 kubelet 클라이언트 CSR만 승인합니다. **machine-approver**는 올바른 시스템에서 발행한 요청인지 확인할 수 없기 때문에 kubelet 자격 증명을 사용하여 요청하는 서비스 인증서의 유효성을 보장할 수 없습니다. kubelet 서빙 인증서 요청의 유효성을 확인하고 요청을 승인하는 방법을 결정하여 구현해야 합니다.

7.3.5. 사용자 프로비저닝 인프라 생성

사용자 프로비저닝 인프라를 사용하는 OpenShift Container Platform 클러스터를 배포하기 전에 기본 인프라를 생성해야 합니다.

사전 요구 사항

- 클러스터 지원 인프라를 생성하기 전에 [OpenShift Container Platform 4.x Tested Integrations](#) 페이지를 확인하십시오.

프로세스

1. 각 노드에서 DHCP를 구성하거나 고정 IP 주소를 설정합니다.
2. 필요한 로드 밸런서를 프로비저닝합니다.
3. 시스템에 사용할 포트를 구성합니다.
4. DNS를 구성합니다.
5. 네트워크 연결을 확인합니다.

7.3.5.1. 사용자 프로비저닝 인프라에 대한 네트워킹 요구사항

모든 RHCOS(Red Hat Enterprise Linux CoreOS) 시스템이 부팅 중에 시스템 구성 서버에서 Ignition 구성을 가져오려면 **inittmf**의 네트워크가 필요합니다.

초기 부팅 과정에서 시스템에 Ignition 구성 파일을 다운로드하는 데 필요한 네트워크 연결을 구축하기 위해 클러스터의 각 호스트에 고정 IP 주소를 설정하거나 DHCP 서버가 있어야 합니다.

클러스터의 시스템을 장기간 관리하려면 DHCP 서버를 사용하는 것이 좋습니다. 클러스터 시스템에 영구적 IP 주소와 호스트 이름을 제공하도록 DHCP 서버가 구성되었는지 확인합니다.

Kubernetes API 서버가 클러스터 시스템의 노드 이름을 확인할 수 있어야 합니다. API 서버와 작업자 노드가 서로 다른 영역에 있는 경우, API 서버가 노드 이름을 확인할 수 있도록 기본 DNS 검색 영역을 설정할 수 있습니다. 노드 개체와 모든 DNS 요청에서 항상 정규화된 도메인 이름으로 호스트를 가리키는 것도 지원되는 방법입니다.

클러스터 구성 요소가 통신할 수 있도록 시스템 간 네트워크 연결을 구성해야 합니다. 각 시스템에서 클러스터에 있는 다른 모든 시스템의 호스트 이름을 확인할 수 있어야 합니다.

표 7.31. 모든 시스템과 시스템 사이

프로토콜	포트	설명
ICMP	해당 없음	네트워크 연결성 테스트
TCP	1936	메트릭
	9000-9999	9100-9101 포트의 노드 내보내기 및 9099 포트의 Cluster Version Operator를 포함한 호스트 수준 서비스.
	10250-10259	Kubernetes에서 예약하는 기본 포트
	10256	openshift-sdn
UDP	4789	VXLAN 및 Geneve
	6081	VXLAN 및 Geneve
	9000-9999	9100-9101 포트의 노드 내보내기를 포함한 호스트 수준 서비스.

프로토콜	포트	설명
TCP/UDP	30000-32767	Kubernetes 노드 포트

표 7.32. 컨트롤 플레인에서 모든 시스템

프로토콜	포트	설명
TCP	6443	Kubernetes API

표 7.33. 컨트롤 플레인 시스템에 대한 컨트롤 플레인 시스템

프로토콜	포트	설명
TCP	2379-2380	etcd 서버 및 피어 포트

네트워크 토폴로지 요구사항

클러스터를 위해 프로비저닝하는 인프라는 다음과 같은 네트워크 토폴로지 요구사항을 충족해야 합니다.

로드 밸런서

OpenShift Container Platform을 설치하기 전에 다음과 같은 요구사항을 충족하는 두 개의 로드 밸런서를 프로비저닝해야 합니다.

1. **API 로드 밸런서:** 플랫폼과 상호 작용하고 구성하기 위한 사용자(인간 및 시스템) 모두에 공통 엔드포인트를 제공합니다. 다음 조건을 설정합니다.
 - Layer 4 로드 밸런싱 전용입니다. 이를 Raw TCP, SSL Passthrough 또는 SSL Bridge 모드로 하고 합니다. SSL Bridge 모드를 사용하는 경우, API 경로에 대해 SNI(Server Name Indication, 서버 이름 표시)를 활성화해야 합니다.
 - 스테이트리스 로드 밸런싱 알고리즘입니다. 옵션은 로드 밸런서 구현에 따라 달라집니다.

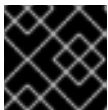

중요

API 로드 밸런서에 대한 세션 지속성을 구성하지 마십시오.

로드 밸런서의 전면과 후면 모두에서 다음 포트를 구성하십시오.

표 7.34. API 로드 밸런서

포트	백엔드 시스템(풀 멤버)	내부	외부	설명
6443	부트스트랩 및 컨트롤 플레인. 부트스트랩 시스템이 클러스터 컨트롤 플레인을 초기화한 후 로드 밸런서에서 부트스트랩 시스템을 제거합니다. API 서버 상태 검사 프로브에 대한 /readyz 끝점을 구성해야 합니다.	X	X	Kubernetes API 서버

포트	백엔드 시스템(풀 멤버)	내부	외부	설명
22623	부트스트랩 및 컨트롤 플레인. 부트스트랩 시스템이 클러스터 컨트롤 플레인을 초기화한 후 로드 밸런서에서 부트스트랩 시스템을 제거합니다.	X		시스템 구성 서버



참고

API 서버가 **/readyz** 엔드포인트를 해제하는 시점부터 풀에서 API 서버 인스턴스가 제거되는 시점까지 시간이 30초를 넘지 않도록 로드 밸런서를 구성해야 합니다. **/readyz**가 오류를 반환하거나 정상 상태가 된 후 정해진 시간 안에 끝점이 제거 또는 추가되어야 합니다. 5초 또는 10초의 프로빙 주기(두 번의 성공적인 요청은 정상 상태, 세 번의 요청은 비정상 상태)는 충분한 테스트를 거친 값입니다.

2. **애플리케이션 인그레스 로드 밸런서**: 클러스터 외부에서 들어오는 애플리케이션 트래픽의 수신 지점을 제공합니다. 다음 조건을 설정합니다.

- Layer 4 로드 밸런싱 전용입니다. 이를 Raw TCP, SSL Passthrough 또는 SSL Bridge 모드로 하고 합니다. SSL Bridge 모드를 사용하는 경우 인그레스 경로에 대해 SNI(Server Name Indication, 서버 이름 표시)를 활성화해야 합니다.
- 사용 가능한 옵션과 플랫폼에서 호스팅되는 애플리케이션 유형에 따라 연결 기반 또는 세션 기반 지속성이 권장됩니다.

로드 밸런서의 전면과 후면 모두에서 다음 포트를 구성하십시오.

표 7.35. 애플리케이션 인그레스 로드 밸런서

포트	백엔드 시스템(풀 멤버)	내부	외부	설명
443	기본적으로 인그레스 라우터 pod, 컴퓨팅 또는 작업자를 실행하는 시스템입니다.	X	X	HTTPS 트래픽
80	기본적으로 인그레스 라우터 pod, 컴퓨팅 또는 작업자를 실행하는 시스템입니다.	X	X	HTTP 트래픽

작은 정보

로드 밸런서에서 클라이언트의 실제 IP 주소를 확인할 수 있는 경우 소스 IP 기반 세션 지속성을 활성화하면 엔드 투 엔드 TLS 암호화를 사용하는 애플리케이션의 성능을 향상시킬 수 있습니다.



참고

인그레스 라우터에 대한 작업 구성이 OpenShift Container Platform 클러스터에 필요합니다. 컨트롤 플레인 초기화 후 인그레스 라우터를 설정해야 합니다.

NTP 구성

OpenShift Container Platform 클러스터는 기본적으로 공용 NTP(Network Time Protocol) 서버를 사용하

도록 구성되어 있습니다. 로컬 엔터프라이즈 NTP 서버를 사용하거나 클러스터가 연결이 끊긴 네트워크에 배포되는 경우 특정 시간 서버를 사용하도록 클러스터를 구성할 수 있습니다. 자세한 내용은 *chrony 타임 서비스 설정* 문서를 참조하십시오.

DHCP 서버가 NTP 서버 정보를 제공하는 경우 RHCOS(Red Hat Enterprise Linux CoreOS) 시스템의 chrony 타임 서비스에서 정보를 읽고 NTP 서버와 클럭을 동기화할 수 있습니다.

추가 리소스

- [chrony 타임 서비스 설정](#)

7.3.5.2. 사용자 프로비저닝 DNS 요구사항

DNS는 이름 확인 및 역방향 이름 확인에 사용됩니다. DNS A/AAAA 또는 CNAME 레코드는 이름 확인에 사용되며 PTR 레코드는 역방향 이름 확인에 사용됩니다. RHCOS (Red Hat Enterprise Linux CoreOS)는 역방향 레코드를 사용하여 모든 노드의 호스트 이름을 설정하기 때문에 역방향 레코드가 중요합니다. 또한 역방향 레코드는 OpenShift Container Platform이 작동하는 데 필요한 인증서 서명 요청 (CSR)을 생성하는 데 사용됩니다.

사용자 프로비저닝 인프라를 사용하는 OpenShift Container Platform 클러스터에는 다음과 같은 DNS 레코드가 필요합니다. 각 레코드에서 **<cluster_name>**은 클러스터 이름이고 **<base_domain>**은 **install-config.yaml** 파일에서 지정하는 클러스터 기반 도메인입니다. 전체 DNS 레코드는 **<component>.<cluster_name>.<base_domain>** 형식입니다.

표 7.36. 필수 DNS 레코드

구성 요소	레코드	설명
Kubernetes API	api.<cluster_name>.<base_domain>	DNS A/AAAA 또는 CNAME 레코드와 DNS PTR 레코드를 추가하여 컨트롤 플레인 시스템의 로드 밸런서를 식별합니다. 이 레코드는 클러스터 외부의 클라이언트와 클러스터 내의 모든 노드에서 확인할 수 있어야 합니다.
	api-int.<cluster_name>.<base_domain>	DNS A/AAAA 또는 CNAME 레코드와 DNS PTR 레코드를 추가하여 컨트롤 플레인 시스템의 로드 밸런서를 식별합니다. 이 레코드는 클러스터 내의 모든 노드에서 확인할 수 있어야 합니다.
		<div style="display: flex; align-items: center;">  <div> <p>중요</p> <p>API 서버는 Kubernetes에 기록된 호스트 이름으로 작업자 노드를 확인할 수 있어야 합니다. API 서버가 노드 이름을 확인할 수 없는 경우 프록시된 API 호출이 실패할 수 있으며 pod에서 로그를 검색할 수 없습니다.</p> </div> </div>
라우트	*.apps.<cluster_name>.<base_domain>	기본적으로 작업자 노드인 인그레스 라우터 pod를 실행하는 시스템을 대상으로 하는 로드 밸런서를 참조하는 와일드카드 DNS A/AAAA 또는 CNAME 레코드를 추가합니다. 이 레코드는 클러스터 외부의 클라이언트와 클러스터 내의 모든 노드에서 확인할 수 있어야 합니다.

구성 요소	레코드	설명
부트스트랩 트랩	bootstrap.<cluster_name>.<base_domain>.	DNS A/AAAA 또는 CNAME 레코드와 DNS PTR 레코드를 추가하여 부트스트랩 머신을 식별합니다. 이 레코드는 클러스터 내의 노드에서 확인할 수 있어야 합니다.
마스터 호스트	<master><n>.<cluster_name>.<base_domain>.	컨트롤 플레인 노드 (마스터 노드라고도 함)의 각 머신을 식별하는 DNS A/AAAA 또는 CNAME 레코드와 DNS PTR 레코드입니다. 이 레코드는 클러스터 내의 노드에서 확인할 수 있어야 합니다.
작업자 호스트	<worker><n>.<cluster_name>.<base_domain>.	DNS A/AAAA 또는 CNAME 레코드와 DNS PTR 레코드를 추가하여 작업자 노드의 각 머신을 식별합니다. 이 레코드는 클러스터 내의 노드에서 확인할 수 있어야 합니다.

작은 정보

nslookup <hostname> 명령을 사용하여 이름을 확인할 수 있습니다. **dig -x <ip_address>** 명령을 사용하여 PTR 레코드에 대한 역방향 이름을 확인할 수 있습니다.

다음 BIND 영역 파일의 예제에서는 이름 확인을 위한 샘플 A 레코드를 보여줍니다. 이 예제의 목적은 필요한 레코드를 표시하는 것입니다. 이 예제에서는 특정 이름 확인 서비스를 선택하기 위한 조언을 제공하는 것을 목적으로 하지 않습니다.

예 7.5. 샘플 DNS 영역 데이터베이스

```
$TTL 1W
@ IN SOA ns1.example.com. root (
  2019070700 ; serial
  3H ; refresh (3 hours)
  30M ; retry (30 minutes)
  2W ; expiry (2 weeks)
  1W ) ; minimum (1 week)
IN NS ns1.example.com.
IN MX 10 smtp.example.com.
;
;
ns1 IN A 192.168.1.5
smtp IN A 192.168.1.5
;
helper IN A 192.168.1.5
helper.ocp4 IN A 192.168.1.5
;
; The api identifies the IP of your load balancer.
api.ocp4 IN A 192.168.1.5
api-int.ocp4 IN A 192.168.1.5
;
; The wildcard also identifies the load balancer.
*.apps.ocp4 IN A 192.168.1.5
;
```

```

; Create an entry for the bootstrap host.
bootstrap.ocp4 IN A 192.168.1.96
;
; Create entries for the master hosts.
master0.ocp4 IN A 192.168.1.97
master1.ocp4 IN A 192.168.1.98
master2.ocp4 IN A 192.168.1.99
;
; Create entries for the worker hosts.
worker0.ocp4 IN A 192.168.1.11
worker1.ocp4 IN A 192.168.1.7
;
;EOF

```

다음 예제 BIND 영역 파일은 역방향 이름 확인을 위한 샘플 PTR 레코드를 보여줍니다.

예 7.6. 역방향 레코드의 샘플 DNS 영역 데이터베이스

```

$TTL 1W
@ IN SOA ns1.example.com. root (
    2019070700 ; serial
    3H ; refresh (3 hours)
    30M ; retry (30 minutes)
    2W ; expiry (2 weeks)
    1W ) ; minimum (1 week)
IN NS ns1.example.com.
;
; The syntax is "last octet" and the host must have an FQDN
; with a trailing dot.
97 IN PTR master0.ocp4.example.com.
98 IN PTR master1.ocp4.example.com.
99 IN PTR master2.ocp4.example.com.
;
96 IN PTR bootstrap.ocp4.example.com.
;
5 IN PTR api.ocp4.example.com.
5 IN PTR api-int.ocp4.example.com.
;
11 IN PTR worker0.ocp4.example.com.
7 IN PTR worker1.ocp4.example.com.
;
;EOF

```



참고

설치 관리자 프로비저닝 인프라를 사용하는 클러스터의 경우 DNS 레코드만 추가해야 합니다.

7.3.6. SSH 개인 키 생성 및 에이전트에 추가

클러스터에서 설치 디버깅 또는 재해 복구를 수행하려면 **ssh-agent** 및 설치 프로그램 모두에 SSH 키를 지정해야 합니다. 이 키를 사용하여 공용 클러스터의 부트스트랩 시스템에 액세스하여 설치 문제를 해결할 수 있습니다.



참고

프로덕션 환경에서는 재해 복구 및 디버깅이 필요합니다.

이 키를 사용자 **core**로서 마스터 노드에 SSH를 수행할 수 있습니다. 클러스터를 배포할 때 **core** 사용자의 `~/.ssh/authorized_keys` 목록에 이 키가 추가됩니다.

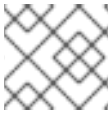

참고

[AWS 키 쌍](#) 과 같이 플랫폼 고유의 방식으로 구성된 키가 아닌 로컬 키를 사용해야 합니다.

프로세스

1. 컴퓨터에 암호 없는 인증용으로 구성된 SSH 키가 없으면 키를 생성합니다. 예를 들어 Linux 운영 체제를 사용하는 컴퓨터에서 다음 명령을 실행합니다.

```
$ ssh-keygen -t ed25519 -N "" \
-f <path>/<file_name> 1
```

- 1 새로운 SSH 키의 경로 및 파일 이름(예 `~/.ssh/id_rsa`)을 지정합니다. 기존 키 쌍이 있는 경우 공개 키가 `~/.ssh` 디렉터리에 있는지 확인하십시오.

이 명령을 실행하면 사용자가 지정한 위치에 암호가 필요하지 않은 SSH 키가 생성됩니다.

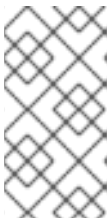

참고

x86_64 아키텍처에 FIPS 검증 / 진행 중인 모듈 (Modules in Process) 암호화 라이브러리를 사용하는 OpenShift Container Platform 클러스터를 설치하려면 **ed25519** 알고리즘을 사용하는 키를 생성하지 마십시오. 대신 **rsa** 또는 **ecdsa** 알고리즘을 사용하는 키를 생성합니다.

2. **ssh-agent** 프로세스를 백그라운드 작업으로 시작합니다.

```
$ eval "$(ssh-agent -s)"
```

출력 예

```
Agent pid 31874
```



참고

클러스터가 FIPS 모드인 경우 FIPS 호환 알고리즘만 사용하여 SSH 키를 생성합니다. 키는 RSA 또는 ECDSA여야 합니다.

3. **ssh-agent**에 SSH 개인 키를 추가합니다.

```
$ ssh-add <path>/<file_name> 1
```

출력 예

```
Identity added: /home/<you>/<path>/<file_name> (<computer_name>)
```

- 1 SSH 개인 키의 경로 및 파일 이름을 지정합니다(예: ~/.ssh/id_rsa).

다음 단계

- OpenShift Container Platform을 설치할 때 SSH 공개 키를 설치 프로그램에 지정합니다. 사용자가 프로비저닝하는 인프라에 클러스터를 설치하는 경우, 클러스터의 시스템에 이 키를 제공해야 합니다.

7.3.7. 수동으로 설치 구성 파일 만들기

사용자 프로비저닝 인프라를 사용하는 OpenShift Container Platform 설치의 경우 설치 구성 파일을 수동으로 생성합니다.

사전 요구 사항

- OpenShift Container Platform 설치 프로그램 및 클러스터의 액세스 토큰을 가져옵니다.
- 명령 출력에서 **imageContentSources** 섹션을 가져와서 리포지토리를 미러링합니다.
- 미리 레지스트리에 대한 인증서의 내용을 가져옵니다.

프로세스

1. 필요한 설치 자산을 저장할 설치 디렉토리를 만듭니다.

```
$ mkdir <installation_directory>
```

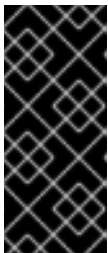

중요

디렉토리를 만들어야 합니다. 부트스트랩 X.509 인증서와 같은 일부 설치 자산은 단기간에 만료되므로 설치 디렉토리를 재사용해서는 안 됩니다. 다른 클러스터 설치의 개별 파일을 재사용하려면 해당 파일을 사용자 디렉토리에 복사하면 됩니다. 그러나 설치 자산의 파일 이름은 릴리스간에 변경될 수 있습니다. 따라서 이전 OpenShift Container Platform 버전에서 설치 파일을 복사할 때는 주의하십시오.

2. 다음 **install-config.yaml** 파일 템플릿을 사용자 지정하여 **<installation_directory>**에 저장합니다.



참고

이 설정 파일의 이름을 **install-config.yaml**로 지정해야 합니다.

- **docker.io**와 같이 RHCOS가 기본적으로 신뢰하는 레지스트리를 사용하는 경우를 제외하고, **additionalTrustBundle** 섹션에 있는 미리 리포지토리에 대한 인증서 내용을 제공해야 합니다. 대부분의 경우 미리 인증서를 제공해야 합니다.
- 리포지토리를 미러링하려면 명령 출력의 **imageContentSources** 섹션을 삽입해야 합니다.

3. 여러 클러스터를 설치하는 데 사용할 수 있도록 **install-config.yaml** 파일을 백업합니다.



중요

install-config.yaml 파일은 설치 과정의 다음 단계에서 사용됩니다. 이 시점에서 이를 백업해야 합니다.

7.3.7.1. 설치 구성 매개변수

OpenShift Container Platform 클러스터를 배포하기 전에 매개변수 값을 제공하여 클러스터를 호스팅할 클라우드 플랫폼에서 사용자 계정을 설명하고 선택사항으로 클러스터의 플랫폼을 사용자 지정합니다. **install-config.yaml** 설치 구성 파일을 생성할 때 명령줄을 통해 필요한 매개변수 값을 제공합니다. 클러스터를 사용자 지정하면 **install-config.yaml** 파일을 수정하여 플랫폼에 대한 세부 정보를 제공할 수 있습니다.



참고

설치한 후에는 **install-config.yaml** 파일에서 이러한 매개변수를 수정할 수 없습니다.



중요

openshift-install 명령은 매개변수의 필드 이름을 검증하지 않습니다. 잘못된 이름이 지정되면 관련 파일 또는 오브젝트가 생성되지 않으며 오류가 보고되지 않습니다. 지정된 매개변수의 필드 이름이 올바른지 확인합니다.

7.3.7.1.1. 필수 구성 매개변수

필수 설치 구성 매개변수는 다음 표에 설명되어 있습니다.

표 7.37. 필수 매개 변수

매개변수	설명	값
apiVersion	install-config.yaml 콘텐츠의 API 버전입니다. 현재 버전은 v1 입니다. 설치 관리자가 이전 API 버전도 지원할 수 있습니다.	문자열
baseDomain	클라우드 공급자의 기본 도메인입니다. 기본 도메인은 OpenShift Container Platform 클러스터 구성 요소에 대한 경로를 생성하는 데 사용됩니다. 클러스터의 전체 DNS 이름은 baseDomain 과 metadata.name 매개변수 값의 조합으로, <metadata.name> . <baseDomain> 형식입니다.	정규화된 도메인 또는 하위 도메인 이름(예: example.com).

매개변수	설명	값
metadata	Kubernetes 리소스 ObjectMeta 로 name 매개변수만 사용합니다.	개체
metadata.name	클러스터의 이름입니다. 클러스터의 DNS 레코드는 {{.metadata.name}}.{{.baseDomain}} 형식의 모든 하위 도메인입니다.	소문자, 하이픈(-), 마침표(.)로 구성되는 문자열(예: dev)입니다.
platform	설치를 수행하는 특정 플랫폼에 대한 구성(aws , baremetal , azure , openstack , ovirt , vsphere)입니다. platform . <platform> 매개변수에 대한 자세한 내용은 다음 표에서 사용자 플랫폼에 해당하는 정보를 참조하십시오.	개체
pullSecret	Red Hat OpenShift Cluster Manager 에서 풀 시크릿을 가져와서 Quay.io와 같은 서비스에서 OpenShift Container Platform 구성 요소의 컨테이너 이미지 다운로드를 인증합니다.	<pre>{ "auths":{ "cloud.openshift.com":{ "auth":"b3Blb=", "email":"you@example.com" }, "quay.io":{ "auth":"b3Blb=", "email":"you@example.com" } } }</pre>

7.3.7.1.2. 네트워크 구성 매개변수

기존 네트워크 인프라의 요구 사항에 따라 설치 구성을 사용자 지정할 수 있습니다. 예를 들어 클러스터 네트워크의 IP 주소 블록을 확장하거나 기본값과 다른 IP 주소 블록을 제공할 수 있습니다.

IPv4 주소만 지원됩니다.

표 7.38. 네트워크 매개변수

매개변수	설명	값
------	----	---

매개변수	설명	값
networking	클러스터의 네트워크의 구성입니다.	개체  참고 설치한 후에는 networking 오브젝트에서 지정된 매개변수를 수정할 수 없습니다.
networking.networkType	설치할 클러스터 네트워크 제공자 CNI(Container Network Interface) 플러그인입니다.	OpenShiftSDN 또는 OVNKubernetes 중 하나이며, 기본값은 OpenShiftSDN 입니다.
networking.clusterNetwork	Pod의 IP 주소 블록입니다. 기본값은 10.128.0.0/14 이며, 호스트 접두사는 /23 입니다. 여러 IP 주소 블록을 지정하는 경우 블록이 겹치지 않아야 합니다.	개체의 배열입니다. 예를 들면 다음과 같습니다. <pre>networking: clusterNetwork: - cidr: 10.128.0.0/14 hostPrefix: 23</pre>
networking.clusterNetwork.cidr	networking.clusterNetwork 를 사용하는 경우 필수 항목입니다. IP 주소 블록입니다. IPv4 네트워크입니다.	CIDR(Classless Inter-Domain Routing) 표기법의 IP 주소 블록입니다. IPv4 블록의 접두사 길이는 0 에서 32 사이입니다.
networking.clusterNetwork.hostPrefix	개별 노드 각각에 할당할 서브넷 접두사 길이입니다. 예를 들어 hostPrefix 를 23 으로 설정하는 경우, 지정된 cidr 이외 /23 서브넷이 각 노드에 할당됩니다. 23 의 hostPrefix 값은 $510(2^{(32-23)} - 2)$ Pod IP 주소를 제공합니다.	서브넷 접두사입니다. 기본값은 23 입니다.
networking.serviceNetwork	서비스의 IP 주소 블록입니다. 기본값은 172.30.0.0/16 입니다. OpenShift SDN 및 OVN-Kubernetes 네트워크 공급자는 서비스 네트워크에 대한 단일 IP 주소 블록만 지원합니다.	CIDR 형식의 IP 주소 블록이 있는 어레이입니다. 예를 들면 다음과 같습니다. <pre>networking: serviceNetwork: - 172.30.0.0/16</pre>
networking.machineNetwork	시스템의 IP 주소 블록입니다. 여러 IP 주소 블록을 지정하는 경우 블록이 겹치지 않아야 합니다.	개체의 배열입니다. 예를 들면 다음과 같습니다. <pre>networking: machineNetwork: - cidr: 10.0.0.0/16</pre>

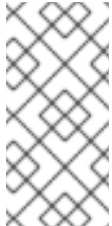
매개변수	설명	값
networking.machineNetwork.cidr	networking.machineNetwork 를 사용하는 경우 필수 항목입니다. IP 주소 블록입니다. libvirt를 제외한 모든 플랫폼의 기본값은 10.0.0.0/16 입니다. libvirt의 기본값은 192.168.126.0/24 입니다.	CIDR 표기법의 IP 네트워크 블록입니다. 예: 10.0.0.0/16  참고 기본 NIC가 상주하는 CIDR과 일치하도록 networking.machineNetwork 를 설정합니다.

7.3.7.1.3. 선택적 구성 매개변수



선택적 설치 구성 매개변수는 다음 표에 설명되어 있습니다.

표 7.39. 선택적 매개변수

매개변수	설명	값
additionalTrustBundle	노드의 신뢰할 수 있는 인증서 스토리지에 추가되는 PEM 인코딩 X.509 인증서 번들입니다. 이 신뢰할 수 있는 번들은 프록시가 구성되었을 때에도 사용할 수 있습니다.	문자열
compute	컴퓨팅 노드를 구성하는 시스템의 구성입니다.	MachinePool 개체의 배열입니다. 자세한 내용은 다음의 "시스템 풀" 표를 참조하십시오.
compute.architecture	풀에 있는 시스템의 명령어 집합 아키텍처를 결정합니다. 이기종 클러스터는 현재 지원되지 않으므로 모든 풀이 동일한 아키텍처를 지정해야 합니다. 유효한 값은 amd64 (기본값)입니다.	문자열

매개변수	설명	값
compute.hyperthreading	<p>컴퓨팅 시스템에서 동시 멀티스레딩 또는 hyperthreading 활성화 또는 비활성화 여부를 지정합니다. 시스템 코어의 성능을 높이기 위해 기본적으로 동시 멀티스레딩이 활성화됩니다.</p> <div style="display: flex; align-items: flex-start;">  <div> <p>중요</p> <p>동시 멀티스레딩을 비활성화하는 경우 용량 계획에서 시스템 성능이 크게 저하될 수 있는 문제를 고려해야 합니다.</p> </div> </div>	Enabled 또는 Disabled
compute.name	compute 를 사용하는 경우 필수 항목입니다. 시스템 풀의 이름입니다.	worker
compute.platform	compute 를 사용하는 경우 필수 항목입니다. 이 매개변수를 사용하여 작업자 시스템을 호스팅할 클라우드 공급자를 지정합니다. 이 매개변수 값은 controlPlane.platform 매개변수 값과 일치해야 합니다	aws, azure, gcp, openstack, ovirt, vsphere 또는 {}
compute.replicas	프로비저닝할 컴퓨팅 시스템(작업자 시스템이라고도 함) 수입니다.	2 이상의 양의 정수이며, 기본값은 3 입니다.
controlPlane	컨트롤 플레인을 구성하는 시스템들의 구성입니다.	MachinePool 개체의 배열입니다. 자세한 내용은 다음의 "시스템 풀" 표를 참조하십시오.
controlPlane.architecture	풀에 있는 시스템의 명령어 집합 아키텍처를 결정합니다. 현재 이기종 클러스터는 지원되지 않으므로 모든 풀에서 동일한 아키텍처를 지정해야 합니다. 유효한 값은 amd64 (기본값)입니다.	문자열

매개변수	설명	값
controlPlane.hyperth reading	<p>컨트롤 플레인 시스템에서 동시 멀티스레딩 또는 hyperthreading 활성화 또는 비활성화 여부를 지정합니다. 시스템 코어의 성능을 높이기 위해 기본적으로 동시 멀티스레딩이 활성화됩니다.</p> <div style="display: flex; align-items: center;">  <div style="flex: 1;"> <p>중요</p> <p>동시 멀티스레딩을 비활성화하는 경우 용량 계획에서 시스템 성능이 크게 저하될 수 있는 문제를 고려해야 합니다.</p> </div> </div>	<p>Enabled 또는 Disabled</p>
controlPlane.name	<p>controlPlane을 사용하는 경우 필수 항목입니다. 시스템 풀의 이름입니다.</p>	<p>master</p>
controlPlane.platfor m	<p>controlPlane을 사용하는 경우 필수 항목입니다. 이 매개변수를 사용하여 컨트롤 플레인 시스템을 호스팅하는 클라우드 공급자를 지정합니다. 이 매개변수 값은 compute.platform 매개변수 값과 일치해야 합니다.</p>	<p>aws, azure, gcp, openstack, ovirt, vsphere 또는 {}</p>
controlPlane.replicas	<p>프로비저닝하는 컨트롤 플레인 시스템의 수입니다.</p>	<p>지원되는 유일한 값은 기본값인 3입니다.</p>
credentialsMode	<p>Cloud Credential Operator (CCO) 모드입니다. 모드가 지정되지 않은 경우 CCO는 여러 모드가 지원되는 플랫폼에서 Mint 모드가 우선으로 되어 지정된 인증 정보의 기능을 동적으로 확인하려고 합니다.</p> <div style="display: flex; align-items: center;">  <div style="flex: 1;"> <p>참고</p> <p>모든 클라우드 공급자에서 모든 CCO 모드가 지원되는 것은 아닙니다. CCO 모드에 대한 자세한 내용은 <i>Cluster Operators</i>의 <i>Cloud Credential Operator</i>를 참조하십시오.</p> </div> </div>	<p>Mint, Passthrough, Manual 또는 빈 문자열 ("").</p>

매개변수	설명	값
fips	<p>FIPS 모드를 활성화 또는 비활성화합니다. 기본값은 false(비활성화)입니다. FIPS 모드가 활성화되면 OpenShift Container Platform이 실행되는 RHCOS(Red Hat Enterprise Linux CoreOS) 시스템에서 기본 Kubernetes 암호화 제품군은 우회하고 RHCOS와 함께 제공되는 암호화 모듈을 대신 사용합니다.</p> <div data-bbox="493 586 601 842" style="display: inline-block; vertical-align: top; margin-right: 10px;">  </div> <p>중요</p> <p>FIPS 검증 / 진행 중인 모듈 암호화 라이브러리 사용은 x86_64 아키텍처의 OpenShift Container Platform 배포에서만 지원됩니다.</p> <div data-bbox="493 891 601 1084" style="display: inline-block; vertical-align: top; margin-right: 10px;">  </div> <p>참고</p> <p>Azure File 스토리지를 사용하는 경우 FIPS 모드를 활성화할 수 없습니다.</p>	false 또는 true
imageContentSources	릴리스 이미지 내용의 소스 및 리포지토리입니다.	개체의 배열입니다. 이 표의 다음 행에 설명된 대로 source 와 mirrors (선택 사항)가 포함됩니다.
imageContentSources.source	imageContentSources 를 사용하는 경우 필수 항목입니다. 예를 들어 이미지가 가져오기 사양에서 사용자가 가리키는 리포지토리를 지정합니다.	문자열
imageContentSources.mirrors	동일한 이미지를 포함할 수도 있는 하나 이상의 리포지토리를 지정합니다.	문자열 배열

매개변수	설명	값
publish	Kubernetes API, OpenShift 경로와 같이 클러스터의 사용자 끝점을 게시하거나 노출하는 방법입니다.	<p>Internal 또는 External입니다. 기본값은 External입니다.</p> <p>이 필드를 Internal 로 설정하는 것은 클라우드 이외의 플랫폼에서는 지원되지 않습니다.</p> <div style="border: 1px solid black; padding: 5px; width: fit-content;"> <p>중요</p> <p>필드 값을 Internal 로 설정하면 클러스터가 작동하지 않습니다. 자세한 내용은 BZ#1953035를 참조하십시오.</p> </div>
sshKey	클러스터 시스템 액세스 인증에 필요한 하나 이상의 SSH 키입니다.	<p>하나 이상의 키입니다. 예를 들면 다음과 같습니다.</p> <pre>sshKey: <key1> <key2> <key3></pre> <div style="border: 1px solid black; padding: 5px; width: fit-content;"> <p>참고</p> <p>설치 디버깅 또는 재해 복구를 수행하려는 프로젝트 OpenShift Container Platform 클러스터의 경우 ssh-agent 프로세스가 사용하는 SSH 키를 지정합니다.</p> </div>

7.3.7.2. 베어 메탈의 샘플 install-config.yaml 파일

install-config.yaml 파일을 사용자 지정하여 OpenShift Container Platform 클러스터 플랫폼에 대한 자세한 정보를 지정하거나 필수 매개변수 값을 수정할 수 있습니다.

```

apiVersion: v1
baseDomain: example.com 1
compute: 2
- hyperthreading: Enabled 3
  name: worker
  replicas: 0 4
controlPlane: 5
  hyperthreading: Enabled 6
  name: master
  replicas: 3 7
metadata:
  name: test 8
networking:
  clusterNetwork:
    - cidr: 10.128.0.0/14 9

```

- 9 Pod IP 주소가 할당되는 IP 주소 블록입니다. 이 블록은 기존 물리적 네트워크와 중복되지 않아야 합니다. 이러한 IP 주소는 Pod 네트워크에 사용됩니다. 외부 네트워크에서 Pod에 액세스해야 하는 경



참고

클래스 E CIDR 범위는 향후 사용을 위해 예약되어 있습니다. 클래스 E CIDR 범위를 사용하려면 네트워킹 환경에서 클래스 E CIDR 범위 내에서 IP 주소를 수락하는지 확인해야 합니다.

- 10 개별 노드 각각에 할당할 서브넷 접두사 길이입니다. 예를 들어 **hostPrefix**를 **23**으로 설정하면 지정된 **cidr** 이외 **/23** 서브넷이 각 노드에 할당되어 $510(2^{(32 - 23)} - 2)$ Pod IP 주소가 허용됩니다. 외부 네트워크에서 노드에 액세스해야 하는 경우 트래픽을 관리하도록 로드 밸런서와 라우터를 구성합니다.
- 11 서비스 IP 주소에 사용할 IP 주소 풀입니다. IP 주소 풀은 하나만 입력할 수 있습니다. 이 블록은 기존 물리적 네트워크와 중복되지 않아야 합니다. 외부 네트워크에서 서비스에 액세스해야 하는 경우, 트래픽을 관리하도록 로드 밸런서와 라우터를 구성합니다.
- 12 플랫폼을 **none**으로 설정해야 합니다. 플랫폼에 대한 추가 플랫폼 구성 변수는 지정할 수 없습니다.



주의

Red Hat Virtualization은 현재 oVirt 플랫폼에서 사용자 프로비저닝 인프라를 사용하여 설치를 지원하지 않습니다. 따라서 플랫폼을 **none**으로 설정해야 OpenShift Container Platform에서 각 노드를 베어 메탈 노드로 식별하고 클러스터를 베어 메탈 클러스터로 식별할 수 있습니다. 이는 **모든 플랫폼에 클러스터를 설치하는 것과 동일하며 다음과 같은 제한 사항이 있습니다.**

1. 클러스터 공급자가 없으므로 각 머신을 수동으로 추가해야 하며 노드 확장 기능이 없습니다.
2. oVirt CSI 드라이버가 설치되지 않으며 CSI 기능이 없습니다.

- 13 FIPS 모드 활성화 또는 비활성화 여부입니다. 기본적으로 FIPS 모드는 비활성화됩니다. FIPS 모드가 활성화되면 OpenShift Container Platform이 실행되는 RHCOS(Red Hat Enterprise Linux CoreOS) 시스템에서 기본 Kubernetes 암호화 제품군은 우회하고 RHCOS와 함께 제공되는 암호화 모듈을 대신 사용합니다.



중요

FIPS 검증 / 진행중인 모듈 암호화 라이브러리 사용은 **x86_64** 아키텍처의 OpenShift Container Platform 배포에서만 지원됩니다.

- 14 **<local_registry>**는 미리 레지스트리가 해당 내용을 제공하는 데 사용하는 레지스트리 도메인 이름과 포트(선택사항)를 지정합니다. 예: **registry.example.com** 또는 **registry.example.com:5000**
<credentials>는 미리 레지스트리의 base64 인코딩 사용자 이름과 암호를 지정합니다.
- 15 RHCOS(Red Hat Enterprise Linux CoreOS)의 **core** 사용자에게 대한 기본 SSH 키의 공용 부분입니다.



참고

설치 디버깅 또는 재해 복구를 수행하려는 프로덕션 OpenShift Container Platform 클러스터의 경우 **ssh-agent** 프로세스가 사용하는 SSH 키를 지정합니다.

- 16 미러 레지스트리에 사용한 인증서 파일의 내용을 제공하십시오.
- 17 명령 출력에서 **imageContentSources** 섹션을 제공하여 리포지토리를 미러링하십시오.

7.3.7.3. 설치 중 클러스터 단위 프록시 구성

프로덕션 환경에서는 인터넷에 대한 직접 액세스를 거부하고 대신 HTTP 또는 HTTPS 프록시를 제공합니다. **install-config.yaml** 파일에서 프록시 설정을 구성하여 프록시가 사용되도록 새 OpenShift Container Platform 클러스터를 구성할 수 있습니다.



참고

바이메탈 설치의 경우, **install-config.yaml** 파일의 **networking.machineNetwork[].cidr** 필드에 지정된 범위 밖의 노드 IP 주소를 지정하지 않는 경우, **proxy.noProxy** 필드에 포함시켜야 합니다.

사전 요구 사항

- 기존 **install-config.yaml** 파일이 있습니다.
- 클러스터에서 액세스해야 하는 사이트를 검토하고 프록시를 바이패스해야 하는지 확인했습니다. 기본적으로 호스팅 클라우드 공급자 API에 대한 호출을 포함하여 모든 클러스터 발신(Egress) 트래픽이 프록시됩니다. 필요한 경우 프록시를 바이패스하기 위해 **Proxy** 오브젝트의 **spec.noProxy** 필드에 사이트를 추가했습니다.



참고

Proxy 오브젝트의 **status.noProxy** 필드는 설치 구성에 있는 **networking.machineNetwork[].cidr**, **networking.clusterNetwork[].cidr**, **networking.serviceNetwork[]** 필드의 값으로 채워집니다.

Amazon Web Services (AWS), Google Cloud Platform (GCP), Microsoft Azure 및 Red Hat OpenStack Platform (RHOSP)에 설치하는 경우 **Proxy** 오브젝트 **status.noProxy** 필드도 인스턴스 메타데이터 끝점(**169.254.169.254**)로 채워집니다.

절차

1. **install-config.yaml** 파일을 편집하고 프록시 설정을 추가합니다. 예를 들면 다음과 같습니다.

```
apiVersion: v1
baseDomain: my.domain.com
proxy:
  httpProxy: http://<username>:<pswd>@<ip>:<port> 1
  httpsProxy: https://<username>:<pswd>@<ip>:<port> 2
  noProxy: example.com 3
  additionalTrustBundle: | 4
    -----BEGIN CERTIFICATE-----
```

```
<MY_TRUSTED_CA_CERT>
-----END CERTIFICATE-----
```

- 1 클러스터 외부에서 HTTP 연결을 구축하는 데 사용할 프록시 URL입니다. URL 스키마는 **http**여야 합니다.
- 2 클러스터 외부에서 HTTPS 연결을 구축하는 데 사용할 프록시 URL입니다.
- 3 대상 도메인 이름, IP 주소 또는 프록시에서 제외할 기타 네트워크 CIDR로 이루어진 쉼표로 구분된 목록입니다. 하위 도메인과 일치하려면 도메인 앞에 **.**을 입력합니다. 예를 들어, **.y.com**은 **x.y.com**과 일치하지만 **y.com**은 일치하지 않습니다. *****를 사용하여 모든 대상에 대해 프록시를 바이패스합니다.
- 4 이 값을 제공하면 설치 프로그램에서 추가 CA 인증서를 보유할 **openshift-config** 네임스페이스에 **user-ca-bundle**이라는 구성 맵을 생성합니다. **additionalTrustBundle** 및 하나 이상의 프록시 설정을 제공하는 경우 **프록시** 오브젝트는 **trustedCA** 필드의 **user-ca-bundle** 구성 맵을 참조하도록 구성됩니다. 그러면 Cluster Network Operator에서 **trustedCA** 매개 변수에 대해 지정된 콘텐츠를 RHCOS 신뢰 번들과 병합하는 **trusted-ca-bundle** 구성 맵을 생성합니다. 프록시의 ID 인증서를 RHCOS 트러스트 번들에 있는 기관에서 서명하지 않은 경우 **additionalTrustBundle** 필드가 있어야 합니다.



참고

설치 프로그램에서 프록시 **adinessEndpoints** 필드를 지원하지 않습니다.

2. 파일을 저장해 놓고 OpenShift Container Platform을 설치할 때 참조하십시오.

제공되는 **install-config.yaml** 파일의 프록시 설정을 사용하는 **cluster**라는 이름의 클러스터 전체 프록시가 설치 프로그램에 의해 생성됩니다. 프록시 설정을 제공하지 않아도 **cluster Proxy** 오브젝트는 계속 생성되지만 **spec**은 nil이 됩니다.

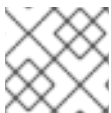

참고

cluster라는 **Proxy** 오브젝트만 지원되며 추가 프록시는 생성할 수 없습니다.

7.3.8. 3개의 노드 클러스터 구성

선택적으로 작업자 없이 OpenShift Container Platform에서 3개 노드 클러스터를 설치 및 실행할 수 있습니다. 이를 통해 클러스터 관리자와 개발자들이 개발, 프로덕션, 테스트에 사용할 수 있는 소형화되고 리소스 효율이 높은 클러스터를 제공합니다.

절차

- **install-config.yaml** 파일을 편집하여 다음 **compute** 4행 코딩에서 보듯이 작업자 복제본이라고도 하는 컴퓨팅 복제본의 수를 **0**으로 설정합니다.

```
compute:
- name: worker
  platform: {}
  replicas: 0
```

7.3.9. Kubernetes 매니페스트 및 Ignition 구성 파일 생성

일부 클러스터 정의 파일을 수정하고 클러스터 시스템을 수동으로 시작해야 하므로 클러스터가 시스템을 생성하는 데 필요한 Kubernetes 매니페스트 및 Ignition 구성 파일을 사용자가 생성해야 합니다.

설치 구성 파일은 Kubernetes 매니페스트로 변환됩니다. 매니페스트는 나중에 클러스터를 생성하는 데 사용되는 Ignition 구성 파일로 래핑됩니다.



중요

설치 프로그램에서 생성하는 Ignition 구성 파일에 24시간 후에 만료되는 인증서가 포함되어 있습니다. 이 인증서는 그 후에 갱신됩니다. 인증서를 갱신하기 전에 클러스터가 종료되고 24시간이 지난 후에 클러스터가 다시 시작되면 클러스터는 만료된 인증서를 자동으로 복구합니다. 예외적으로 kubelet 인증서를 복구하려면 대기 중인 **node-bootstrapper** 인증서 서명 요청(CSR)을 수동으로 승인해야 합니다. 자세한 내용은 *Recovering from expired control plane certificates* 문서를 참조하십시오.

사전 요구 사항

- OpenShift Container Platform 설치 프로그램을 가져오셨습니다. 제한된 네트워크 설치의 경우, 해당 파일은 미리 호스트에 있습니다.
- **install-config.yaml** 설치 구성 파일을 생성하셨습니다.

절차

1. 설치 프로그램이 포함된 디렉터리로 변경하고 클러스터에 대한 Kubernetes 매니페스트를 생성합니다.

```
$ ./openshift-install create manifests --dir <installation_directory> 1
```

- 1 **<installation_directory>**는 사용자가 만든 **install-config.yaml** 파일이 포함된 설치 디렉터리를 지정합니다.



주의

3 노드 클러스터를 실행 중이면 다음 단계를 건너 뛰어 컨트롤 플레인 노드 일정을 계획할 수 있도록 하십시오.



중요

예약할 수 없는 기본에서 컨트롤 플레인 노드를 구성하면 추가 서브스크립션이 필요합니다. 이는 컨트롤 플레인 노드가 작업자 노드가 되기 때문입니다.

2. **<installation_directory>/manifests/cluster-scheduler-02-config.yml** Kubernetes 매니페스트 파일의 **mastersSchedulable** 매개변수가 **false**로 설정되어 있는지 확인합니다. 이 설정으로 인해 컨트롤 플레인 머신에서 포드가 예약되지 않습니다.
 - a. **<installation_directory>/manifests/cluster-scheduler-02-config.yml** 파일을 엽니다.
 - b. **mastersSchedulable** 매개변수를 찾아서 값을 **False**로 설정되어 있는지 확인합니다.

- c. 파일을 저장하고 종료합니다.
3. Ignition 구성 파일을 생성하려면 설치 프로그램이 포함된 디렉터리에서 다음 명령을 실행합니다.

```
$ ./openshift-install create ignition-configs --dir <installation_directory> ❶
```

❶ <installation_directory>는 동일한 설치 디렉터리를 지정합니다.

다음 파일이 디렉터리에 생성됩니다.

```
.
├── auth
│   ├── kubeadmin-password
│   └── kubeconfig
├── bootstrap.ign
├── master.ign
├── metadata.json
└── worker.ign
```

7.3.10. chrony 타임 서비스 설정

chrony.conf 파일의 내용을 수정하고 해당 내용을 머신 구성으로 노드에 전달하여 chrony 타임 서비스 (**chronyd**)에서 사용하는 시간 서버 및 관련 구성을 설정해야 합니다.

절차

1. **chrony.conf** 파일의 내용을 작성하고 base64로 인코딩하십시오. 예를 들면 다음과 같습니다.

```
$ cat << EOF | base64
pool 0.rhel.pool.ntp.org iburst ❶
driftfile /var/lib/chrony/drift
makestep 1.0 3
rtcsync
logdir /var/log/chrony
EOF
```

❶ DHCP 서버에서 제공하는 것과 같은 유효한 시간 소스를 지정합니다.

출력 예

```
ICAgIHNIcnZlciBjbG9jay5yZWRoYXQuY29tIGlidXJzdAogICAgZHJpZnRmaWxIIC92YXlvaGli
L2Nocm9ueS9kcmlmdAogICAgbWFrZXN0ZXAgMS4wIDMKICAgIHJ0Y3N5bmMKICAgIGxvZ2
RpciAv
dmFyL2xvZy9jaHJvbnkK
```

2. base64 문자열을 작성한 문자열로 바꾸어 **MachineConfig** 개체 파일을 만듭니다. 이 예제에서는 파일을 **master** 노드에 추가합니다. 이를 **worker**로 변경하거나 **worker** 역할의 추가 MachineConfig를 만들 수 있습니다. 클러스터가 사용하는 각 유형의 머신에 대해 MachineConfig 파일을 만듭니다.

```
$ cat << EOF > ./99-masters-chrony-configuration.yaml
apiVersion: machineconfiguration.openshift.io/v1
```

```

kind: MachineConfig
metadata:
  labels:
    machineconfiguration.openshift.io/role: master
  name: 99-masters-chrony-configuration
spec:
  config:
    ignition:
      config: {}
      security:
        tls: {}
      timeouts: {}
      version: 3.2.0
    networkd: {}
    passwd: {}
    storage:
      files:
        - contents:
            source: data:text/plain;charset=utf-
            8;base64,ICAgIHNIcnZlciBjbG9jay5yZWRoYXQuY29tIGlidXJzdAogICAgZHJpZnRmaWxllC92Y
            XlVbGliL2Nocm9ueS9kcmllmdAogICAgbWFrZXN0ZXAgMS4wIDMKICAgIHJ0Y3N5bmMKICAg
            IGxvZ2RpciAvdmFyL2xvZy9jaHJvbnkK
            mode: 420 ①
            overwrite: true
            path: /etc/chrony.conf
        osImageURL: ""
EOF

```

- ① 시스템 구성 파일에서 **mode** 필드의 8진수 값 모드를 지정합니다. 파일을 만들고 변경 사항을 적용하면 모드가 10진수 값으로 변환됩니다. **oc get mc <mc-name> -o yaml** 명령을 사용하여 YAML 파일을 확인할 수 있습니다.

3. 설정 파일의 백업 사본을 만듭니다.

4. 다음 두 가지 방법 중 하나로 설정을 적용하십시오.

- 클러스터가 아직 시작하지 않은 경우 매니페스트 파일을 생성하고 해당 파일을 **<installation_directory>/openshift** 디렉터리에 추가한 후 계속 클러스터를 작성합니다.
- 클러스터가 이미 실행 중인 경우 다음과 같은 파일을 적용합니다.

```
$ oc apply -f ./99-masters-chrony-configuration.yaml
```

7.3.11. RHCOS 설치 및 OpenShift Container Platform 부트스트랩 프로세스 시작

프로비저닝하는 베어메탈 인프라에 OpenShift Container Platform을 설치하려면 머신에 RHCOS(Red Hat Enterprise Linux CoreOS)를 설치해야 합니다. RHCOS를 설치할 때 설치 중인 머신 유형에 대해 OpenShift Container Platform 설치 프로그램에서 생성한 Ignition 구성 파일을 제공해야 합니다. 적합한 네트워킹, DNS 및 로드 밸런싱 인프라를 구성한 경우 RHCOS 머신이 재부팅된 후 OpenShift Container Platform 부트스트랩 프로세스가 자동으로 시작됩니다.

단계에 따라 ISO 이미지 또는 네트워크 PXE 부팅을 사용하여 시스템에 RHCOS를 설치합니다.



참고

이 설치 문서에 포함된 컴퓨팅 노드 배포 단계는 RHCOS에 따라 다릅니다. RHEL 기반 컴퓨팅 머신을 사용하기로 선택한 경우 시스템 업데이트 수행, 패치 적용 및 기타 필요한 모든 작업 실행을 포함한 모든 운영 체제의 라이프 사이클 관리 및 유지 관리에 대한 책임이 있습니다. RHEL 7 컴퓨팅 머신 사용은 더 이상 사용되지 않으며 향후 OpenShift Container Platform 4 릴리스에서 제거될 예정입니다.

다음 방법을 사용하여 ISO 및 PXE 설치 중에 RHCOS를 구성할 수 있습니다.

- **커널 인수:** 커널 인수를 사용하여 설치 관련 정보를 제공할 수 있습니다. 예를 들어 HTTP 서버에 업로드한 RHCOS 설치 파일의 위치와 설치 중인 노드 유형에 대한 Ignition 구성 파일의 위치를 지정할 수 있습니다. PXE 설치의 경우 **APPEND** 매개 변수를 사용하여 라이브 설치 프로그램의 커널에 인수를 전달할 수 있습니다. ISO 설치의 경우는 라이브 설치 부팅 프로세스를 중단하고 커널 매개 변수를 추가할 수 있습니다. 두 경우 모두 특정 **coreos.inst.*** 인수를 사용하여 라이브 설치 프로그램을 지시할 수 있을 뿐 아니라 표준 커널 서비스를 활성화/비활성화하기 위해 표준 설치 부팅 인수를 사용할 수 있습니다.
- **Ignition 구성:** OpenShift Container Platform Ignition 구성 파일(*.ign)은 설치 중인 노드 유형에 따라 다릅니다. RHCOS 설치 중에 부트스트랩, 컨트롤 플레인 또는 컴퓨팅 노드 Ignition 구성 파일의 위치를 전달하여 첫 번째 부팅 시 적용됩니다. 특별한 경우에는 라이브 시스템으로 전달할 별도의 제한된 Ignition 설정을 만들 수 있습니다. 이 Ignition 설정은 설치 완료 후 프로비저닝 시스템에 설치가 성공적으로 완료되었는지를 보고하는 것과 같은 일련의 작업을 수행할 수 있습니다. 이러한 특수 Ignition 구성은 설치된 시스템의 처음 부팅 시 적용되는 **coreos-installer**에 의해 소비됩니다. 라이브 ISO에 표준 컨트롤 플레인 및 컴퓨팅 노드 Ignition 구성을 직접 제공하지 마십시오.
- **coreos-installer:** 처음 부팅하기 전에 다양한 방법으로 영구 시스템을 준비할 수 있는 셸 프롬프트에서 라이브 ISO 설치 프로그램을 부팅할 수 있습니다. **coreos-installer** 명령을 실행하여 추가하는 다양한 파티션을 식별하고 디스크 파티션을 사용하여 네트워크를 설정할 수 있습니다. 경우에 따라 라이브 시스템에서 기능을 구성하고 설치된 시스템에 복사할 수도 있습니다.

ISO 또는 PXE 설치 사용 여부는 상황에 따라 달라집니다. PXE 설치에는 사용 가능한 DHCP 서비스와 추가 준비가 필요하지만 설치 프로세스를 보다 자동화할 수 있습니다. ISO 설치의 경우 주로 수동적인 프로세스에서 여러 시스템을 설정하는 경우 불편할 수 있습니다.



참고

OpenShift Container Platform 4.6부터 RHCOS ISO 및 기타 설치 아티팩트는 4K 섹터 디스크에 설치를 지원합니다.

7.3.11.1. ISO 이미지를 사용하여 RHCOS(Red Hat Enterprise Linux CoreOS) 머신 생성

사용자가 프로비저닝하는 인프라에 클러스터를 설치하기 전에 사용할 RHCOS 머신을 작성해야 합니다. ISO 이미지를 사용하여 시스템을 생성할 수 있습니다.

사전 요구 사항

- 클러스터에 대한 Ignition 구성 파일을 받으십시오.
- 사용자 컴퓨터에서 액세스할 수 있고 사용자가 생성한 시스템에서 액세스할 수 있는 HTTP 서버에 대한 액세스 권한을 확보합니다.

프로세스

1. 설치 프로그램에서 생성한 컨트롤 플레인, 컴퓨팅 및 부트스트랩 Ignition 구성 파일을 HTTP 서버에 업로드합니다. 해당 파일의 URL을 기록해 둡니다.

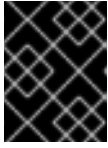

중요

설치를 마친 후 클러스터에 컴퓨팅 시스템을 더 추가하려면 Ignition 구성 파일을 삭제하지 마십시오.

2. [RHCOS 이미지 미리](#) 페이지에서 원하는 운영 체제 인스턴스 설치 방법에 필요한 RHCOS 이미지를 받으십시오.

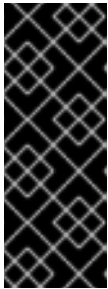

중요

RHCOS 이미지는 OpenShift Container Platform 릴리스에 따라 변경되지 않을 수 있습니다. 설치하는 OpenShift Container Platform 버전과 같거나 그 이하의 버전 중 가장 최신 버전의 이미지를 다운로드해야 합니다. 사용 가능한 경우 OpenShift Container Platform 버전과 일치하는 이미지 버전을 사용합니다. 이 프로세스에는 ISO 이미지만 사용하십시오. 이 설치 유형에서는 RHCOS qcow2 이미지가 지원되지 않습니다.

ISO 파일 이름은 다음 예와 유사합니다.

rhcos-<version>-live.<architecture>.iso

3. ISO를 사용하여 RHCOS 설치를 시작합니다. 다음 설치 옵션 중 하나를 사용합니다.
 - ISO 이미지를 디스크에 받아서 직접 부팅합니다.
 - LOM 인터페이스를 통해 ISO 리디렉션을 사용합니다.
4. ISO 이미지를 부팅합니다. 커널 인수를 추가하기 위해 설치 부팅 프로세스를 중단할 수 있습니다. 하지만 이 ISO 프로세스에서는 커널 인수를 추가하지 않고 **coreos-installer** 명령을 대신 사용해야 합니다. 옵션이나 중단없이 라이브 설치 관리자를 실행하면 설치 관리자가 라이브 시스템의 셸 프롬프트로 부팅되어 사용자가 RHCOS를 디스크에 설치할 수 있는 상태가 됩니다.
5. *coreos-installer*를 실행하기 전에 네트워킹 및 디스크 파티션과 같은 기능을 구성하는 다양한 방법에 대해서는 고급 **RHCOS 설치 참조** 섹션을 검토하십시오.
6. **coreos-installer** 명령을 실행합니다. 최소한 노드 유형에 대한 Ignition 구성 파일 위치와 설치할 디스크의 위치를 알고 있어야 합니다. 예를 들면 다음과 같습니다.

```
$ sudo coreos-installer install \
  --ignition-url=https://host/worker.ign /dev/sda
```

7. RHCOS가 설치되면 시스템을 재부팅합니다. 시스템이 재부팅되는 동안 지정된 Ignition 구성 파일이 적용됩니다.
8. 계속해서 클러스터에 대한 나머지 시스템을 모두 생성합니다.

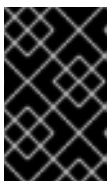

중요

이때 부트스트랩 및 컨트롤 플레인 시스템을 생성해야 합니다. 컨트롤 플레인 시스템이 예약 가능하지 않은 경우 (기본값) 클러스터를 설치하기 전에 두 개 이상의 컴퓨팅 시스템도 생성합니다.

7.3.11.2. PXE 또는 iPXE 부팅을 통해 RHCOS(Red Hat Enterprise Linux CoreOS) 시스템 생성

베어메탈과 같이 수동으로 프로비저닝하는 RHCOS 노드를 사용하는 클러스터를 설치하기 전에 사용할 RHCOS 시스템을 생성해야 합니다. PXE 또는 iPXE 부팅을 사용하여 시스템을 생성할 수 있습니다.

사전 요구 사항

- 클러스터에 대한 Ignition 구성 파일을 받으십시오.
- 적합한 PXE 또는 iPXE 인프라를 구성하십시오.
- 컴퓨터에서 액세스할 수 있는 HTTP 서버에 액세스하십시오.

프로세스

1. 설치 프로그램에서 생성한 마스터, 작업자 및 부트스트랩 Ignition 구성 파일을 HTTP 서버에 업로드합니다. 해당 파일의 URL을 기록해 둡니다.

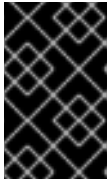

중요

HTTP 서버에 저장하기 전에 Ignition 구성에서 구성 설정을 추가하거나 변경할 수 있습니다. 설치를 마친 후 클러스터에 컴퓨팅 시스템을 더 추가하려면 Ignition 구성 파일을 삭제하지 마십시오.

2. RHCOS [이미지 미리](#) 페이지에서 RHCOS **kernel**, **initramfs** 및 **rootfs** 파일을 가져옵니다.

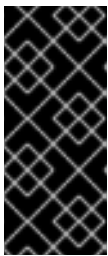

중요

OpenShift Container Platform의 모든 릴리스에서 RHCOS 아티팩트가 변경되지 않을 수도 있습니다. 설치하는 OpenShift Container Platform 버전과 같거나 그 이하의 버전 중 가장 최신 버전의 아티팩트를 다운로드해야 합니다. 이 프로시저에는 아래 설명된 적절한 **kernel**, **initramfs** 및 **rootfs** 아티팩트만 사용하십시오. 이 설치 유형에서는 RHCOS qcow2 이미지가 지원되지 않습니다.

OpenShift Container Platform 버전 번호가 파일 이름에 포함됩니다. 다음 예와 유사합니다.

- **kernel:** rhcos-**<version>**-live-kernel-**<architecture>**
 - **initramfs:** rhcos-**<version>**-live-initramfs.**<architecture>**.img
 - **rootfs:** rhcos-**<version>**-live-rootfs.**<architecture>**.img
3. 부팅 방법에 필요한 추가 파일을 업로드합니다.
 - 기존 PXE의 경우 **kernel** 및 **initramfs** 파일을 TFTP 서버와 **rootfs** 파일을 HTTP 서버에 업로드합니다.
 - iPXE의 경우 **kernel**, **initramfs** 및 **rootfs** 파일을 HTTP 서버에 업로드합니다.



중요

설치를 마친 후 클러스터에 컴퓨팅 시스템을 더 추가하려면 Ignition 구성 파일을 삭제하지 마십시오.

4. RHCOS가 설치된 후 시스템이 로컬 디스크에서 부팅되도록 네트워크 부팅 인프라를 구성하십시오.
5. RHCOS 이미지에 대한 PXE 또는 iPXE 설치를 구성합니다.
사용 환경에 대한 다음 예시 메뉴 항목 중 하나를 수정하고, 이미지 및 Ignition 파일에 적절히 접근할 수 있는지 확인하십시오.

- PXE의 경우:

```

DEFAULT pxeboot
TIMEOUT 20
PROMPT 0
LABEL pxeboot
  KERNEL http://<HTTP_server>/rhcos-<version>-live-kernel-<architecture> 1
  APPEND initrd=http://<HTTP_server>/rhcos-<version>-live-initramfs.
<architecture>.img coreos.live.rootfs_url=http://<HTTP_server>/rhcos-<version>-live-
rootfs.<architecture>.img coreos.inst.install_dev=/dev/sda
coreos.inst.ignition_url=http://<HTTP_server>/bootstrap.ign 2 3

```

- 1 HTTP 서버에 업로드한 라이브 **kernel** 파일의 위치를 지정합니다. URL은 HTTP, TFTP 또는 FTP여야 합니다. HTTPS와 NFS는 지원되지 않습니다.
- 2 NIC를 여러 개 사용하는 경우 **ip** 옵션에 단일 인터페이스를 지정합니다. 예를 들어, **eno1**라는 NIC에서 DHCP를 사용하려면 **ip=eno1:dhcp**를 설정하십시오.
- 3 HTTP 서버에 업로드한 RHCOS 파일의 위치를 지정합니다. **initrd** 매개변수 값은 **initramfs** 파일의 위치, **coreos.live.rootfs_url** 매개변수 값은 **rootfs** 파일의 위치, **coreos.inst.ignition_url** 매개변수 값은 부트스트랩 Ignition 구성 파일의 위치입니다. **APPEND** 줄에 커널 인수를 더 추가하여 네트워킹 또는 기타 부팅 옵션도 구성할 수 있습니다.



참고

이 구성은 그래픽 콘솔이 있는 머신에서 직렬 콘솔 액세스를 활성화하지 않습니다. 다른 콘솔을 구성하려면 **APPEND** 행에 하나 이상의 **console=** 인수를 추가합니다. 예를 들어 **console=tty0 console=ttyS0**를 추가하여 첫 번째 PC 직렬 포트를 기본 콘솔로 설정하고 그래픽 콘솔을 보조 콘솔로 설정합니다. 자세한 내용은 [Red Hat Enterprise Linux에서 직렬 터미널 및/또는 콘솔 설정 방법](#)을 참조하십시오.

- iPXE의 경우:

```

kernel http://<HTTP_server>/rhcos-<version>-live-kernel-<architecture> initrd=main
coreos.live.rootfs_url=http://<HTTP_server>/rhcos-<version>-live-rootfs.
<architecture>.img coreos.inst.install_dev=/dev/sda
coreos.inst.ignition_url=http://<HTTP_server>/bootstrap.ign 1 2
initrd --name main http://<HTTP_server>/rhcos-<version>-live-initramfs.
<architecture>.img 3
boot

```

- 1 HTTP 서버에 업로드한 RHCOS 파일의 위치를 지정합니다. **kernel** 매개변수 값은 **kernel** 파일의 위치이고 **initrd=main** 인수는 UEFI 시스템에서 부팅하는 데 필요하며 **coreos.live.rootfs_url** 매개 변수 값은 **rootfs** 파일의 위치이며, **coreos.inst.ignition_url** 매개 변수 값은 부트스트랩 Ignition 설정 파일의 위치입니다.

- 2 NIC를 여러 개 사용하는 경우 **ip** 옵션에 단일 인터페이스를 지정합니다. 예를 들어, **eno1**라는 NIC에서 DHCP를 사용하려면 **ip=eno1:dhcp**를 설정하십시오.
- 3 HTTP 서버에 업로드한 **initramfs** 파일의 위치를 지정합니다.



참고

이 구성은 그래픽 콘솔이 있는 머신에서 직렬 콘솔 액세스를 활성화하지 않습니다. 다른 콘솔을 구성하려면 **kernel** 행에 하나 이상의 **console=** 인수를 추가합니다. 예를 들어 **console=tty0 console=ttyS0**을 추가하여 첫 번째 PC 직렬 포트를 기본 콘솔로 설정하고 그래픽 콘솔을 보조 콘솔로 설정합니다. 자세한 내용은 [Red Hat Enterprise Linux에서 직렬 터미널 및/또는 콘솔 설정 방법](#) 을 참조하십시오.

6. PXE UEFI를 사용하는 경우 다음 작업을 수행합니다.

a. **shimx64.efi** 및 **grubx64.efi** EFI 바이너리와 시스템을 부팅하는 데 필요한 **grub.cfg** 파일을 제공합니다.

- RHCOS ISO를 호스트에 마운트한 다음 **images/efiboot.img** 파일을 호스트에 마운트하여 필요한 **EFI** 바이너리를 추출합니다.

```
$ mkdir -p /mnt/iso
```

```
$ mkdir -p /mnt/efiboot
```

```
$ mount -o loop rhcos-installer.x86_64.iso /mnt/iso
```

```
$ mount -o loop,ro /mnt/iso/images/efiboot.img /mnt/efiboot
```

- **efiboot.img** 마운트 지점에서 **EFI/redhat/shimx64.efi** 및 **EFI/redhat/grubx64.efi** 파일을 TFTP 서버에 복사합니다.

```
$ cp /mnt/efiboot/EFI/redhat/shimx64.efi .
```

```
$ cp /mnt/efiboot/EFI/redhat/grubx64.efi .
```

```
$ umount /mnt/efiboot
```

```
$ umount /mnt/iso
```

- RHCOS ISO에 포함된 **EFI/redhat/grub.cfg** 파일을 TFTP 서버로 복사합니다.

b. 다음과 유사한 인수를 포함하도록 **grub.cfg** 파일을 편집합니다.

```
menuentry 'Install Red Hat Enterprise Linux CoreOS' --class fedora --class gnu-linux --class gnu --class os {
  linuxefi rhcos-<version>-live-kernel-<architecture> coreos.inst.install_dev=/dev/sda
  coreos.live.rootfs_url=http://<HTTP_server>/rhcos-<version>-live-rootfs.
```

```
<architecture>.img coreos.inst.ignition_url=http://<HTTP_server>/bootstrap.ign
initrdefi rhcos-<version>-live-initramfs.<architecture>.img
}
```

다음과 같습니다.

rhcos-<version>-live-kernel-<architecture>

TFTP 서버에 업로드한 커널 파일을 지정합니다.

http://<HTTP_server>/rhcos-<version>-live-rootfs.<architecture>.img

HTTP 서버에 업로드한 라이브 rootfs 이미지의 위치를 지정합니다.

http://<HTTP_server>/bootstrap.ign

HTTP 서버에 업로드한 부트스트랩 Ignition 구성 파일의 위치를 지정합니다.

rhcos-<version>-live-initramfs.<architecture>.img

TFTP 서버에 업로드한 **initramfs** 파일의 위치를 지정합니다.



참고

UEFI 부팅을 위한 PXE 서버를 구성하는 방법에 대한 자세한 내용은 Red Hat Knowledgebase 문서를 참조하십시오. [Red Hat Enterprise Linux용 UEFI 부팅용 PXE 서버를 구성/설정하는 방법](#).

7. 클러스터용 시스템 생성을 계속합니다.

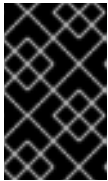

중요

이때 부트스트랩 및 컨트롤 플레인 시스템을 생성해야 합니다. 컨트롤 플레인 시스템이 예약 가능하지 않은 경우 (기본값) 클러스터를 설치하기 전에 두 개 이상의 컴퓨팅 시스템도 생성합니다.

7.3.11.3. 고급 RHCOS (Red Hat Enterprise Linux CoreOS) 설치 구성

OpenShift Container Platform용 RHCOS (Red Hat Enterprise Linux CoreOS) 노드를 수동으로 프로비저닝하는 주요 이점은 기본 OpenShift Container Platform 설치 방법을 통해 사용할 수 없는 구성을 수행할 수 있는 것입니다. 이 섹션에서는 다음과 같은 방법을 사용하여 수행할 수 있는 몇 가지 구성에 대해 설명합니다.

- 라이브 설치 프로그램에 커널 인수 전달
- 라이브 시스템에서 수동으로 **coreos-installer** 실행
- ISO에 Ignition 구성 포함

이 섹션에 설명되어 있는 수동 Red Hat Enterprise Linux CoreOS(RHCOS) 설치에 대한 고급 구성 항목은 디스크 파티션 설정, 네트워킹 및 다양한 방식의 Ignition 구성 사용과 관련되어 있습니다.

7.3.11.3.1. PXE 및 ISO 설치를 위한 고급 네트워크 옵션 사용

OpenShift Container Platform 노드의 네트워크는 기본적으로 DHCP를 사용하여 필요한 모든 구성 설정을 수집합니다. 고정 IP 주소를 설정하거나 본딩과 같은 특정 설정을 구성하려면 다음 중 하나의 방법으로 수행할 수 있습니다.

- 라이브 설치 프로그램을 시작할 때 특수 커널 매개 변수를 전달합니다.

- 머신 구성을 사용하여 네트워크 파일을 설치된 시스템에 복사합니다.
- 라이브 설치 프로그램 셸 프롬프트에서 네트워크를 구성한 다음 설치된 시스템에 복사하여 설치한 시스템을 처음 시작할 때 사용하도록 합니다.

PXE 또는 iPXE 설치를 구성하려면 다음 옵션 중 하나를 사용합니다.

- "고급 RHCOS 설치 참조" 표를 참조하십시오.
- 머신 구성을 사용하여 네트워크 파일을 설치된 시스템에 복사합니다.

다음 프로세스에 따라 ISO 설치를 구성합니다.

프로세스

1. ISO 설치 프로그램을 시작합니다.
2. 라이브 시스템 셸 프롬프트에서 사용 가능한 RHEL 도구 (예: **nmcli** 또는 **nmtui**)를 사용하여 라이브 시스템의 네트워킹을 구성합니다.
3. **coreos-installer** 명령을 실행하여 시스템을 설치하고 **--copy-network** 옵션을 추가하여 네트워크 구성을 복사합니다. 예를 들면 다음과 같습니다.

```
$ coreos-installer install --copy-network \
    --ignition-url=http://host/worker.ign /dev/sda
```



중요

copy-network 옵션은 **/etc/NetworkManager/system-connections**에 있는 네트워킹 구성만 복사합니다. 특히 시스템 호스트 이름을 복사하지 않습니다.

4. 설치된 시스템으로 재부팅하십시오.

7.3.11.3.2. 디스크 파티션 설정

디스크 파티션은 RHCOS(Red Hat Enterprise Linux CoreOS) 설치 중에 OpenShift Container Platform 클러스터 노드에 생성됩니다. 특정 아키텍처의 각 RHCOS 노드는 기본 파티션 구성을 재정의하지 않는 한 동일한 파티션 레이아웃을 사용합니다. RHCOS 설치 중에 대상 장치에서 사용 가능한 나머지 공간을 사용하도록 루트 파일 시스템의 크기가 증가합니다.

그러나 OpenShift Container Platform 노드를 설치할 때 기본 파티션 설정을 덮어 쓰기하기 위해 개입이 필요한 두 가지 경우가 있습니다.

- 별도의 파티션을 생성합니다. 빈 디스크에 녹색 필드 설치의 경우 파티션에 별도의 스토리지를 추가할 수 있습니다. 이는 **/var** 또는 **/var**의 하위 디렉터리 (예: **/var/lib/etcd**)중 하나를 별도의 파티션으로 만드는 경우에 공식적으로 지원됩니다.



중요

Kubernetes는 두 개의 파일 시스템 파티션만 지원합니다. 원래 구성에 둘 이상의 파티션을 추가하는 경우 Kubernetes는 모든 파티션을 모니터링할 수 없습니다.

- 기존 파티션 유지: 기존 노드에 OpenShift Container Platform을 다시 설치하고 이전 운영 체제에서 설치된 데이터 파티션을 유지해야 하는 경우 기존 데이터 파티션을 유지할 수 있는 **coreos-installer** 에 부팅 인수와 옵션이 모두 있습니다.

7.3.11.3.2.1. 별도의 /var 파티션 만들기

일반적으로 OpenShift Container Platform의 디스크 파티션 설정은 설치 프로그램에 맡겨야 합니다. 그러나 확장하려는 파일 시스템의 일부에 별도의 파티션을 생성해야 하는 경우가 있습니다.

OpenShift 컨테이너 플랫폼은 **/var** 파티션 또는 **/var**의 하위 디렉터리 중 하나에 스토리지를 연결하는 단일 파티션의 추가를 지원합니다. 예를 들면 다음과 같습니다.

- **/var/lib/containers**: 시스템에 더 많은 이미지 및 컨테이너가 추가될 때 확장할 수 있는 컨테이너 관련 콘텐츠가 있습니다.
- **/var/lib/etcd**: etcd 스토리지의 성능 최적화와 같은 목적으로 별도로 유지하려는 데이터를 보유합니다.
- **/var**: 감사와 같은 목적으로 별도로 보관할 수 있는 데이터를 포함합니다.

/var 디렉터리의 콘텐츠를 별도로 저장하면 필요에 따라 해당 영역에 대한 스토리지 확장을 보다 용이하게 하고 나중에 OpenShift Container Platform을 다시 설치하여 해당 데이터를 그대로 보존할 수 있습니다. 이 방법을 사용하면 모든 컨테이너를 다시 가져올 필요가 없으며 시스템을 업데이트할 때 대용량 로그 파일을 복사할 필요도 없습니다.

Red Hat Enterprise Linux CoreOS (RHCOS)를 새로 설치하기 전에 **/var**가 있어야 하므로 다음 절차에서는 OpenShift Container Platform 설치의 **openshift-install** 준비 단계 중에 삽입되는 시스템 구성을 생성하여 별도의 **/var** 파티션을 설정합니다.

프로세스

1. OpenShift Container Platform 설치 파일을 저장할 디렉터를 만듭니다.

```
$ mkdir $HOME/clusterconfig
```

2. **openshift-install**을 실행하여 **manifest** 및 **openshift** 하위 디렉터리에 파일 세트를 만듭니다. 프롬프트가 표시되면 시스템 질문에 대답합니다.

```
$ openshift-install create manifests --dir $HOME/clusterconfig
? SSH Public Key ...
$ ls $HOME/clusterconfig/openshift/
99_kubeadmin-password-secret.yaml
99_openshift-cluster-api_master-machines-0.yaml
99_openshift-cluster-api_master-machines-1.yaml
99_openshift-cluster-api_master-machines-2.yaml
...
```

3. **MachineConfig** 개체를 만들고 이를 **openshift** 디렉터리의 파일에 추가합니다. 예를 들어 파일 이름을 **98-var-partition.yaml**로 지정하고 장치 이름을 **worker** 시스템의 스토리지 장치 이름으로 변경하며 스토리지 크기를 적절하게 설정합니다. 이 예에서는 **/var** 디렉토리를 별도의 파티션에 배치합니다.

```
apiVersion: machineconfiguration.openshift.io/v1
kind: MachineConfig
metadata:
```

```

labels:
  machineconfiguration.openshift.io/role: worker
name: 98-var-partition
spec:
  config:
    ignition:
      version: 3.2.0
    storage:
      disks:
        - device: /dev/<device_name> ❶
          partitions:
            - label: var
              startMiB: <partition_start_offset> ❷
              sizeMiB: <partition_size> ❸
          filesystems:
            - device: /dev/disk/by-partlabel/var
              path: /var
              format: xfs
      systemmd:
        units:
          - name: var.mount ❹
            enabled: true
            contents: |
              [Unit]
              Before=local-fs.target
              [Mount]
              What=/dev/disk/by-partlabel/var
              Where=/var
              Options=defaults,prjquota ❺
              [Install]
              WantedBy=local-fs.target

```

- ❶ 파티션을 설정해야 하는 디스크 저장 장치 이름입니다.
- ❷ 데이터 파티션을 부트 디스크에 추가할 때 최소 25000 메비 바이트가 권장됩니다. 루트 파일 시스템은 지정된 오프셋까지 사용 가능한 모든 공간을 채우기 위해 자동으로 크기가 조정됩니다. 값이 지정되지 않거나 지정된 값이 권장 최소값보다 작으면 생성되는 루트 파일 시스템의 크기가 너무 작아지고 RHCOS를 나중에 다시 설치할 때 데이터 파티션의 첫 번째 부분을 덮어 쓸 수 있습니다.
- ❸ 데이터 파티션의 크기(MB)입니다.
- ❹ 마운트 유닛의 이름은 **Where=** 지시문에 지정된 디렉터리와 일치해야 합니다. 예를 들어 **/var/lib/containers** 에 마운트된 파일 시스템의 경우 유닛의 이름은 **var-lib-containers.mount** 여야 합니다.
- ❺ 컨테이너 스토리지에 사용되는 파일 시스템에 **prjquota** 마운트 옵션을 활성화해야 합니다.

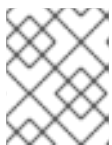

참고

별도의 **/var** 파티션을 만들 때 다른 인스턴스 유형에 동일한 장치 이름이 없는 경우 작업자 노드에 다른 인스턴스 유형을 사용할 수 없습니다.

4. **openshift-install**을 다시 실행하여 **manifest** 및 **openshift** 하위 디렉터리의 파일 세트에서 Ignition 구성을 만듭니다.

```
$ openshift-install create ignition-configs --dir $HOME/clusterconfig
$ ls $HOME/clusterconfig/
auth bootstrap.ign master.ign metadata.json worker.ign
```

이제 Ignition 구성 파일을 ISO 또는 PXE 수동 설치 절차에 대한 입력으로 사용하여 RHCOS (Red Hat Enterprise Linux CoreOS) 시스템을 설치할 수 있습니다.

7.3.11.3.2.2. 기존 파티션 유지

ISO 설치의 경우 설치 프로그램이 하나 이상의 기존 파티션을 유지하도록하는 옵션을 **coreos-installer** 명령줄에 추가할 수 있습니다. PXE 설치의 경우 **APPEND coreos.inst.*** 옵션을 추가하여 파티션을 유지할 수 있습니다.

저장된 파티션은 유지하려는 데이터 파티션이 있는 기존 OpenShift Container Platform 시스템의 파티션이 될 수 있습니다. 다음은 몇 가지 팁입니다.

- 기존 파티션을 저장하고 해당 파티션이 RHCOS를 위한 충분한 공간을 남겨 두지 않으면 저장된 파티션이 손상되지는 않지만 설치에 실패합니다.
- 파티션 레이블 또는 번호 중 하나로 유지하려는 디스크 파티션을 확인합니다.

ISO 설치의 경우

이 예에서는 파티션 레이블이 **data (data*)**로 시작하는 모든 파티션을 유지합니다.

```
# coreos-installer install --ignition-url http://10.0.2.2:8080/user.ign \
  --save-partlabel 'data*' /dev/sda
```

다음 예는 디스크의 여섯 번째 (6) 파티션을 유지하는 방식으로 **coreos-installer**를 실행하는 방법을 보여줍니다.

```
# coreos-installer install --ignition-url http://10.0.2.2:8080/user.ign \
  --save-partindex 6 /dev/sda
```

이 예에서는 파티션 5 이상을 유지합니다.

```
# coreos-installer install --ignition-url http://10.0.2.2:8080/user.ign
  --save-partindex 5- /dev/sda
```

파티션 저장이 사용된 이전 예에서 **coreos-installer**는 파티션을 즉시 다시 만듭니다.

PXE 설치의 경우

이 **APPEND** 옵션은 파티션 레이블이 'data'('data *')로 시작하는 모든 파티션을 유지합니다.

```
coreos.inst.save_partlabel=data*
```

이 **APPEND** 옵션은 파티션 5 이상을 유지합니다.

```
coreos.inst.save_partindex=5-
```

이 **APPEND** 옵션은 파티션 6을 유지합니다.

```
coreos.inst.save_partindex=6
```

7.3.11.3.3. Ignition 설정 확인

RHCOS 베어 메탈 설치를 수행할 때 제공할 수 있는 두 가지 유형의 Ignition 구성이 있으며 각 구성을 제공하는 이유도 각각 다릅니다.

- **영구 설치 Ignition 구성:** 설치를 수행하려면 모든 수동 RHCOS 설치에서 **openshift-installer** 에서 생성한 Ignition 구성 파일(예: **bootstrap.ign**, **master.ign** 및 **worker.ign**) 중 하나를 전달해야 합니다.

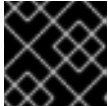

중요

이러한 파일은 수정하지 않는 것이 좋습니다.

PXE 설치의 경우 **coreos.inst.ignition_url=** 옵션을 사용하여 **APPEND** 행에서 Ignition 구성을 전달합니다. ISO 설치의 경우 셸 프롬프트에서 ISO를 시작한 후 **coreos-installer** 명령 줄에서 **--ignition-url=** 옵션을 사용하여 Ignition 구성을 식별합니다. 두 경우 모두 HTTP 및 HTTPS 프로토콜만 지원됩니다.

- **라이브 설치 Ignition 구성:** 이 유형은 수동으로 생성해야 하며 가능한 경우 Red Hat에서 지원하지 않으므로 사용하지 않도록 해야 합니다. 이 방법을 사용하면 Ignition 구성이 라이브 설치 미디어로 전달되고 부팅시 즉시 실행되며 RHCOS 시스템이 디스크에 설치되기 전후에 설치 작업을 수행합니다. 이 방법은 시스템 구성을 사용하여 실행할 수 없는 고급 파티션 설정과 같이 한 번만 수행하고 나중에 다시 적용할 필요가 없는 작업의 실행에만 사용해야 합니다. PXE 또는 ISO 부팅의 경우 Ignition 설정을 만들고 **ignition.config.url=** 옵션에 **APPEND**를 실행하여 Ignition 설정 위치를 확인할 수 있습니다. 또한 **ignition.firstboot ignition.platform.id = metal**도 추가해야 합니다. 추가하지 않으면 **ignition.config.url** 옵션이 무시됩니다.

7.3.11.3.3.1. RHCOS ISO에 Ignition 구성 포함

RHCOS ISO 이미지에 직접 라이브 설치 Ignition 구성을 포함할 수 있습니다. ISO 이미지를 부팅하면 내장된 구성이 자동으로 적용됩니다.

프로세스

1. 다음 이미지 미리 페이지에서 **coreos-installer** 바이너리를 다운로드합니다.
<https://mirror.openshift.com/pub/openshift-v4/clients/coreos-installer/latest/>.
2. RHCOS ISO 이미지와 Ignition 구성 파일을 검색하고 이를 액세스 가능한 디렉터리 (예: **/mnt**)에 복사합니다.

```
# cp rhcos-<version>-live.x86_64.iso bootstrap.ign /mnt/
# chmod 644 /mnt/rhcos-<version>-live.x86_64.iso
```

3. 다음 명령을 실행하여 Ignition 구성을 ISO에 포함합니다.

```
# ./coreos-installer iso ignition embed -i /mnt/bootstrap.ign \
/mnt/rhcos-<version>-live.x86_64.iso
```

이제 해당 ISO를 사용하여 지정된 라이브 설치 Ignition 구성을 사용하여 RHCOS를 설치할 수 있습니다.

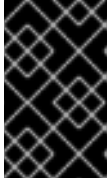

중요

coreos-installer iso ignition embed를 사용하여 **bootstrap.ign**, **master.ign** 및 **worker.ign** 과 같이 **openshift-installer**에 의해 생성된 파일을 포함하는 것은 지원되지 않으며 권장되지 않습니다.

4. 포함된 Ignition 구성 내용을 표시하고 이를 파일로 보내려면 다음을 실행합니다.

```
# ./coreos-installer iso ignition show /mnt/rhcos-<version>-live.x86_64.iso > mybootstrap.ign
```

```
# diff -s bootstrap.ign mybootstrap.ign
```

출력 예

```
Files bootstrap.ign and mybootstrap.ign are identical
```

5. Ignition 구성을 제거하고 다시 사용할 수 있도록 ISO를 초기 상태로 복원하려면 다음을 실행합니다.

```
# ./coreos-installer iso ignition remove /mnt/rhcos-<version>-live.x86_64.iso
```

이제 다른 Ignition 구성을 ISO에 포함하거나 초기 상태의 ISO를 사용할 수 있습니다.

7.3.11.3.4. 고급 RHCOS 설치 참조

여기서는 RHCOS(Red Hat Enterprise Linux CoreOS) 수동 설치 프로세스를 수정하는 데 사용할 수 있는 네트워킹 구성 및 기타 고급 옵션에 대해 설명합니다. 다음 표에서는 RHCOS 라이브 설치 프로그램 및 **coreos-installer** 명령과 함께 사용할 수 있는 커널 인수 및 명령 줄 옵션에 대해 설명합니다.

RHCOS 부팅 프롬프트의 라우팅 및 본딩 옵션

ISO 이미지에서 RHCOS를 설치하는 경우, 해당 이미지를 부팅할 때 수동으로 커널 인수를 추가하여 노드의 네트워킹을 구성할 수 있습니다. 네트워킹 인수를 전혀 사용하지 않으면 설치에 기본적으로 DHCP가 사용됩니다.

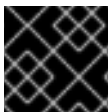

중요

네트워킹 인수를 추가할 때 **rd.neednet=1** 커널 인수도 추가해야 합니다.

다음 표에서는 라이브 ISO 설치에 **ip =**, **nameserver=** 및 **bond=** 커널 인수를 사용하는 방법을 설명합니다.

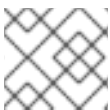

참고

커널 인수를 추가할 때 순서가 중요합니다: **ip=**, **nameserver=** 및 **bond=** 입니다.

ISO를 위한 라우팅 및 본딩 옵션

다음 표는 RHCOS(Red Hat Enterprise Linux CoreOS) 노드의 네트워킹 구성 예를 보여줍니다. 이는 시스템 부팅 중에 **dracut** 툴로 전달되는 네트워킹 옵션입니다. **dracut**에서 지원하는 네트워킹 옵션에 대한 자세한 내용은 **dracut.cmdline** 매뉴얼 페이지를 참조하십시오.

설명	예
<p>IP 주소를 구성하려면 DHCP(ip=dhcp)를 사용하거나 개별 고정 IP 주소(ip=<host_ip>)를 설정합니다. 그런 다음, 각 노드에서 DNS 서버 IP 주소(nameserver=<dns_ip>)를 확인합니다. 예시에서는 다음과 같이 설정됩니다.</p> <ul style="list-style-type: none"> ● 노드의 IP 주소는 10.10.10.2로 설정 ● 게이트웨이 주소는 10.10.10.254로 설정 ● 넷마스크는 255.255.255.0로 설정 ● core0.example.com의 호스트 이름 ● 4.4.4.41의 DNS 서버 주소 	<pre>ip=10.10.10.2::10.10.10.254:255.255.255.0:core0.example.com:enp1s0:none nameserver=4.4.4.41</pre>
<p>여러 ip= 항목을 지정하여 복수 네트워크 인터페이스를 지정합니다.</p>	<pre>ip=10.10.10.2::10.10.10.254:255.255.255.0:core0.example.com:enp1s0:none ip=10.10.10.3::10.10.10.254:255.255.255.0:core0.example.com:enp2s0:none</pre>
<p>선택 사항: an rd.route= 값을 설정하여 추가 네트워크에 대한 경로를 구성할 수 있습니다.</p> <p>추가 네트워크 게이트웨이가 기본 네트워크 게이트웨이와 다른 경우 기본 게이트웨이가 기본 네트워크 게이트웨이어야 합니다.</p>	<p>기본 게이트웨이를 구성하려면 다음을 수행합니다.</p> <pre>ip=::10.10.10.254:::</pre> <p>추가 네트워크에 대한 경로를 구성하려면 다음을 수행합니다.</p> <pre>rd.route=20.20.20.0/24:20.20.20.254:enp2s0</pre>
<p>두 개 이상의 네트워크 인터페이스가 있고 하나의 인터페이스만 사용 중인 경우 단일 인터페이스에서 DHCP를 비활성화합니다.</p>	<pre>ip=10.10.10.2::10.10.10.254:255.255.255.0:core0.example.com:enp1s0:none ip=:::core0.example.com:enp2s0:none</pre>
<p>여러 시스템의 DHCP 및 고정 IP 구성을 복수 네트워크 인터페이스와 결합할 수 있습니다.</p>	<pre>ip=enp1s0:dhcp ip=10.10.10.2::10.10.10.254:255.255.255.0:core0.example.com:enp2s0:none</pre>

설명	예
<p>선택 사항: vlan= 매개 변수를 사용하여 개별 인터페이스에서 VLAN을 구성할 수 있습니다.</p>	<p>네트워크 인터페이스에서 VLAN을 구성하고 고정 IP 주소를 사용하려면 다음을 수행합니다.</p> <pre>ip=10.10.10.2::10.10.10.254:255.255.255.0:core0.example.com:enp2s0.100:none vlan=enp2s0.100:enp2s0</pre> <p>네트워크 인터페이스에서 VLAN을 구성하고 DHCP를 사용하려면 다음을 수행합니다.</p> <pre>ip=enp2s0.100:dhcp vlan=enp2s0.100:enp2s0</pre>
<p>각 서버에 대한 nameserver= 항목을 추가하여 여러 DNS 서버를 제공할 수 있습니다.</p>	<pre>nameserver=1.1.1.1 nameserver=8.8.8.8</pre>
<p>선택 사항: bond= 옵션을 사용하여 여러 네트워크 인터페이스를 단일 인터페이스에 결합하는 기능이 지원됩니다. 두 가지 예에 다음이 적용됩니다.</p> <ul style="list-style-type: none"> ● 결합된 인터페이스를 구성하는 구문: bond = name [: network_interfaces] [: options] ● <i>name</i>은 결합하는 기기 이름(bond0)이고 <i>network_interfaces</i>는 쉼표로 구분되는 물리적(이더넷) 인터페이스 목록(em1, em2)이며, <i>options</i>은 쉼표로 구분되는 결합 옵션 목록입니다. 사용 가능한 옵션을 보려면 modinfo bonding을 입력하십시오. ● bond=를 사용하여 결합된 인터페이스를 생성할 때 IP 주소가 할당되는 방법과 결합된 인터페이스에 대한 기타 정보를 지정해야 합니다. 	<p>DHCP를 사용하도록 결합된 인터페이스를 구성하려면 bond의 IP 주소를 dhcp로 설정하십시오. 예를 들면 다음과 같습니다.</p> <pre>bond=bond0:em1,em2:mode=active-backup ip=bond0:dhcp</pre> <p>고정 IP 주소를 사용하도록 결합된 인터페이스를 구성하려면 원하는 특정 IP 주소 및 관련 정보를 입력합니다. 예를 들면 다음과 같습니다.</p> <pre>bond=bond0:em1,em2:mode=active-backup ip=10.10.10.2::10.10.10.254:255.255.255.0:core0.example.com:bond0:none</pre>

설명	예
<p>선택 사항: vlan= 매개 변수를 사용하여 결합된 인터페이스에서 VLAN을 구성할 수 있습니다.</p>	<p>VLAN을 사용하여 결합된 인터페이스를 구성하고 DHCP를 사용하려면 다음을 수행합니다.</p> <pre>ip=bond0.100:dhcp bond=bond0:em1,em2:mode=active-backup vlan=bond0.100:bond0</pre> <p>VLAN을 사용하여 결합된 인터페이스를 구성하고 고정 IP 주소를 사용하려면 다음을 수행합니다.</p> <pre>ip=10.10.10.2::10.10.10.254:255.255.255.0:core0.example.com:bond0.100:none bond=bond0:em1,em2:mode=active-backup vlan=bond0.100:bond0</pre>
<p>선택 사항: team= 매개 변수를 사용하여 네트워크 팀을 본딩의 대안으로 사용할 수 있습니다. 이 예제에서는 다음을 수행합니다.</p> <ul style="list-style-type: none"> • 팀 인터페이스를 구성하는 구문은 team=name[:network_interfaces]입니다. <i>name</i> 은 팀 장치 이름(team0)이고 <i>network_interfaces</i> 는 쉼표로 구분된 실제(이더넷) 인터페이스 목록(em1, em2)을 나타냅니다. <div style="display: flex; align-items: center;">  <div> <p>참고</p> <p>RHCOS가 향후 RHEL 버전으로 전환되면 팀이 더 이상 사용되지 않을 예정입니다. 자세한 내용은 이 Red Hat 지식베이스 문서를 참조하십시오.</p> </div> </div>	<p>네트워크 팀을 구성하려면 다음을 수행합니다.</p> <pre>team=team0:em1,em2 ip=team0:dhcp</pre>

ISO 또는 PXE 설치를 위한 coreos.inst 부팅 옵션

표준 설치 부팅 인수는 대부분 라이브 설치 관리자에 전달할 수 있지만 RHCOS 라이브 설치 관리자에만 해당되는 인수가 몇 가지 있습니다.

- ISO의 경우, RHCOS 설치 관리자를 중단하여 해당 옵션을 추가할 수 있습니다.
- PXE 또는 iPXE의 경우, PXE 커널을 시작하기 전에 해당 옵션을 **APPEND** 행에 추가해야 합니다. 라이브 PXE 설치를 사용자가 중단할 수 없습니다.

다음 표는 ISO 및 PXE 설치를 위한 RHCOS 라이브 설치 관리자 부팅 옵션을 보여줍니다.

표 7.40. coreos.inst 부팅 옵션

인수	설명
----	----

인수	설명
coreos.inst.install_dev	필수 항목입니다. 설치할 시스템의 블록 장치입니다. sda 가 허용되더라도 전체 경로 (예: /dev/sda)를 사용하는 것이 좋습니다.
coreos.inst.ignition_url	선택 사항: 설치된 시스템에 포함할 Ignition 구성의 URL입니다. URL을 지정하지 않으면 Ignition 구성이 포함되지 않습니다.
coreos.inst.save_partlabel	선택 사항: 설치 중에 보존할 파티션의 씬표로 구분된 레이블입니다. Glob 스타일 와일드카드가 허용됩니다. 지정된 파티션이 존재할 필요는 없습니다.
coreos.inst.save_partindex	선택 사항: 설치 중에 보존할 파티션의 씬표로 구분된 인덱스입니다. m-n 범위가 허용되며 m 또는 n 은 생략할 수 있습니다. 지정된 파티션이 존재할 필요는 없습니다.
coreos.inst.insecure	선택 사항: coreos.inst.image_url 에서 지정하는 OS 이미지를 서명되지 않은 상태로 허용합니다.
coreos.inst.image_url	<p>선택 사항: 지정된 RHCOS 이미지를 다운로드하여 설치합니다.</p> <ul style="list-style-type: none"> ● 이 인수는 프로덕션 환경에서 사용할 수 없으며, 디버깅 용도로만 사용됩니다. ● 이 인수를 사용하면 라이브 미디어와 일치하지 않는 RHCOS 버전을 설치할 수 있지만, 설치하려는 버전과 일치하는 미디어를 사용하는 것이 좋습니다. ● coreos.inst.image_url 을 사용하는 경우 coreos.inst.insecure 도 사용해야 합니다. 베어메탈 미디어가 OpenShift Container Platform용으로 GPG 서명되지 않았기 때문입니다. ● HTTP 및 HTTPS 프로토콜만 지원됩니다.
coreos.inst.skip_reboot	선택 사항: 설치 후 시스템이 재부팅되지 않습니다. 설치가 완료되면 설치 과정에서 발생하는 상황을 검사할 수 있는 프롬프트가 표시됩니다. 이 인수는 프로덕션 환경에서 사용할 수 없으며, 디버깅 용도로만 사용됩니다.
coreos.inst.platform_id	선택 사항: RHCOS 이미지가 설치되는 플랫폼의 Ignition 플랫폼 ID입니다. 기본값은 metal 입니다. 이 옵션에 따라 VMware와 같은 클라우드 공급자의 Ignition 구성을 요청할지 여부가 결정됩니다. 예: coreos.inst.platform_id=vmware .

인수	설명
ignition.config.url	선택 사항: 실시간 부팅을 위한 Ignition 구성의 URL입니다. 예를 들어 coreos-installer 가 호출되는 방식을 사용자 지정하거나 설치 전과 후에 코드를 실행하는 데 사용할 수 있습니다. 이 URL은 설치된 시스템의 Ignition 구성인 coreos.inst.ignition_url 과 다릅니다.

ISO 설치를 위한 coreos-installer 옵션

명령 줄에서 직접 **coreos-installer** 명령을 호출하여 RHCOS를 설치할 수도 있습니다. 이전의 커널 인수는 부팅시 **coreos-installer**를 자동으로 호출하기 위한 바로 가기를 제공하지만 이를 셸 프롬프트에서 실행할 때 **coreos-installer**에 직접 유사한 인수를 전달할 수 있었습니다.

다음 표는 라이브 설치 도중 셸 프롬프트에서 **coreos-installer** 명령으로 전달할 수 있는 다양한 옵션과 하위 명령을 보여줍니다.

표 7.41. coreos-installer 명령줄 옵션, 인수 및 하위 명령

명령줄 옵션	
옵션	설명
-u, --image-url <url>	이미지 URL을 수동으로 지정합니다.
-f, --image-file <path>	로컬 이미지 파일을 수동으로 지정합니다.
-i, --ignition-file <path>	파일의 Ignition 구성을 삽입합니다.
-l, --ignition-url <URL>	URL의 Ignition 구성을 삽입합니다.
--ignition-hash <digest>	Ignition 구성의 type-value 를 요약합니다.
-p, --platform <name>	Ignition 플랫폼 ID를 재정의합니다.
--append-karg <arg>...	기본 커널 인수를 첨부합니다.
--delete-karg <arg>...	기본 커널 인수를 삭제합니다.
-n, --copy-network	설치 환경의 네트워크 구성을 복사합니다.



중요

copy-network 옵션은 **/etc/NetworkManager/system-connections**에 있는 네트워킹 구성만 복사합니다. 특히 시스템 호스트 이름을 복사하지 않습니다.

--network-dir <path>	-n 과 함께 사용됩니다. 기본값은 /etc/NetworkManager/system-connections/ 입니다.
--save-partlabel <lx>..	이 레이블 glob로 파티션을 저장합니다.
--save-partindex <id>...	이 번호 또는 범위로 파티션을 저장합니다.
--offline	오프라인 설치를 강제 수행합니다.
--insecure	서명 확인을 건너뜁니다.
--insecure-ignition	HTTPS 또는 해시 없는 Ignition URL을 허용합니다.
--architecture <name>	대상 CPU 아키텍처입니다. 기본값은 x86_64 입니다.
--preserve-on-error	오류 발생한 파티션 테이블을 지우지 않습니다.
-h, --help	도움말 정보를 출력합니다.
<i>명령줄 인수</i>	
인수	설명
<device>	대상 장치입니다.
<i>coreos-installer 삽입 Ignition 명령</i>	
명령	설명
\$ coreos-installer iso ignition embed <options> --ignition-file <file_path> <ISO_image>	ISO 이미지에 Ignition 구성을 삽입합니다.
coreos-installer iso ignition show <options> <ISO_image>	ISO 이미지에 삽입된 Ignition 구성을 표시합니다.
coreos-installer iso ignition remove <options> <ISO_image>	ISO 이미지에서 삽입된 Ignition 구성을 제거합니다.
<i>coreos-installer ISO Ignition 옵션</i>	
옵션	설명
-f, --force	기존 Ignition 구성을 덮어씁니다.
-i, --ignition-file <path>	사용할 Ignition 구성입니다. 기본값은 stdin 입니다.

-o, --output <path>	새 출력 파일에 ISO를 씁니다.
-h, --help	도움말 정보를 출력합니다.
<i>coreos-installer PXE Ignition 명령</i>	
명령	설명
이러한 모든 옵션이 모든 하위 명령에서 허용되지는 않습니다.	
coreos-installer pxe ignition wrap <options>	Ignition 구성을 이미지로 래핑합니다.
coreos-installer pxe ignition unwrap <options> <image_name>	이미지에 래핑된 Ignition 구성을 표시합니다.
coreos-installer pxe ignition unwrap <options> <initrd_name>	initrd 이미지에 래핑된 Ignition 구성을 표시합니다.
<i>coreos-installer PXE Ignition 옵션</i>	
옵션	설명
-i, --ignition-file <path>	사용할 Ignition 구성입니다. 기본값은 stdin 입니다.
-o, --output <path>	새 출력 파일에 ISO를 씁니다.
-h, --help	도움말 정보를 출력합니다.

7.3.11.4. bootupd를 사용하여 부트로더 업데이트

bootupd를 사용하여 부트로더를 업데이트하려면 RHCOS 머신에 수동으로 **bootupd**를 설치하거나 **systemd** 유닛이 활성화된 머신 구성을 제공해야 합니다. **grubby** 또는 기타 부트로더 툴과는 달리 **bootupd**는 커널 인수 전달과 같은 커널 공간 구성을 관리하지 않습니다.

bootupd를 설치한 후 OpenShift Container Platform 클러스터에서 원격으로 관리할 수 있습니다.



참고

bootupd는 BootHole 취약점에 대한 보호와 같이 베어 메탈 또는 가상화 하이퍼바이저 설치에서만 사용하는 것이 좋습니다.

수동 설치 방법

bootctl 명령줄 툴을 사용하여 **bootupd**를 수동으로 설치할 수 있습니다.

1. 시스템 상태를 검사합니다.

```
# bootupctl status
```

출력 예

```
Component EFI
Installed: grub2-efi-x64-1:2.04-31.fc33.x86_64,shim-x64-15-8.x86_64
Update: At latest version
```

2. **bootupctl**를 설치하지 않고 생성된 RHCOS 이미지는 명시적 채택 단계가 필요합니다. 시스템 상태가 **Adoptable**인 경우 채택을 수행합니다.

```
# bootupctl adopt-and-update
```

출력 예

```
Updated: grub2-efi-x64-1:2.04-31.fc33.x86_64,shim-x64-15-8.x86_64
```

3. 업데이트를 사용할 수 있는 경우 다음 재부팅에 변경 사항이 적용되도록 업데이트를 적용합니다.

```
# bootupctl update
```

출력 예

```
Updated: grub2-efi-x64-1:2.04-31.fc33.x86_64,shim-x64-15-8.x86_64
```

시스템 구성 방법

bootupctl를 활성화하는 또 다른 방법은 머신 구성을 제공하는 것입니다.

- 다음 예와 같이 **systemd** 단위가 활성화된 머신 구성 파일을 제공합니다.

출력 예

```
variant: rhcos
version: 1.1.0
systemd:
  units:
    - name: custom-bootupd-auto.service
      enabled: true
      contents: |
        [Unit]
        Description=Bootupd automatic update

        [Service]
        ExecStart=/usr/bin/bootupctl update
        RemainAfterExit=yes

        [Install]
        WantedBy=multi-user.target
```

7.3.12. 클러스터 생성

Google Cloud Platform 클러스터를 생성하려면 설치 프로그램으로 생성한 Ignition 구성 파일을 사용하여 프로비저닝한 시스템에서 부트스트랩 프로세스가 완료될 때까지 기다립니다.

사전 요구 사항

- 클러스터에 필요한 인프라를 만듭니다.
- 설치 프로그램을 받아서 클러스터의 Ignition 구성 파일을 생성했습니다.
- Ignition 구성 파일을 사용하여 클러스터에 대한 RHCOS 시스템을 생성했습니다.

프로세스

1. 부트스트랩 프로세스를 모니터링합니다.

```
$ ./openshift-install --dir <installation_directory> wait-for bootstrap-complete \ 1
--log-level=info 2
```

1 <installation_directory>는 설치 파일을 저장한 디렉터리의 경로를 지정합니다.

2 다른 설치 세부 사항을 보려면 **info** 대신 **warn**, **debug** 또는 **error**를 지정합니다.

출력 예

```
INFO Waiting up to 30m0s for the Kubernetes API at https://api.test.example.com:6443...
INFO API v1.20.0 up
INFO Waiting up to 30m0s for bootstrapping to complete...
INFO It is now safe to remove the bootstrap resources
```

이 명령은 Kubernetes API 서버가 컨트롤 플레인 시스템에서 부트스트랩되었다는 신호를 보낼 때 성공합니다.

2. 부트스트랩 프로세스가 완료된 후 로드 밸런서에서 부트스트랩 시스템을 제거합니다.

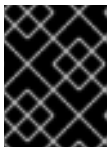

중요

이 시점에 로드 밸런서에서 부트스트랩 시스템을 제거해야 합니다. 시스템 자체를 제거하거나 다시 포맷할 수도 있습니다.

7.3.13. CLI를 사용하여 클러스터에 로그인

클러스터 **kubeconfig** 파일을 내보내서 기본 시스템 사용자로 클러스터에 로그인할 수 있습니다. **kubeconfig** 파일에는 CLI에서 올바른 클러스터 및 API 서버에 클라이언트를 연결하는 데 사용하는 클러스터에 대한 정보가 포함되어 있습니다. 이 파일은 클러스터별로 고유하며 OpenShift Container Platform 설치 과정에서 생성됩니다.

사전 요구 사항

- OpenShift Container Platform 클러스터를 배포했습니다.
- **oc** CLI를 설치했습니다.

프로세스

1. **kubeadmin** 인증 정보를 내보냅니다.

```
$ export KUBECONFIG=<installation_directory>/auth/kubeconfig 1
```

- 1 **<installation_directory>**는 설치 파일을 저장한 디렉터리의 경로를 지정합니다.

2. 내보낸 구성을 사용하여 **oc** 명령을 성공적으로 실행할 수 있는지 확인합니다.

```
$ oc whoami
```

출력 예

```
system:admin
```

7.3.14. 머신의 인증서 서명 요청 승인

클러스터에 시스템을 추가하면 추가한 시스템별로 보류 중인 인증서 서명 요청(CSR)이 두 개씩 생성됩니다. 이러한 CSR이 승인되었는지 확인해야 하며, 필요한 경우 이를 직접 승인해야 합니다. 클라이언트 요청을 먼저 승인한 다음 서버 요청을 승인해야 합니다.

사전 요구 사항

- 클러스터에 시스템을 추가했습니다.

프로세스

1. 클러스터가 시스템을 인식하는지 확인합니다.

```
$ oc get nodes
```

출력 예

```
NAME      STATUS  ROLES  AGE  VERSION
master-0  Ready   master 63m  v1.20.0
master-1  Ready   master 63m  v1.20.0
master-2  Ready   master 64m  v1.20.0
```

출력에 생성된 모든 시스템이 나열됩니다.



참고

이전 출력에는 일부 CSR이 승인될 때까지 컴퓨팅 노드(작업자 노드라고도 함)가 포함되지 않을 수 있습니다.

2. 보류 중인 CSR을 검토하고 클러스터에 추가한 각 시스템에 대해 **Pending** 또는 **Approved** 상태의 클라이언트 및 서버 요청이 표시되는지 확인합니다.

```
$ oc get csr
```

출력 예

```
-
```

NAME	AGE	REQUESTOR	CONDITION
csr-8b2br	15m	system:serviceaccount:openshift-machine-config-operator:node-bootstrapper	Pending
csr-8vnps	15m	system:serviceaccount:openshift-machine-config-operator:node-bootstrapper	Pending
...			

예에서는 두 시스템이 클러스터에 참여하고 있습니다. 목록에는 승인된 CSR이 더 많이 나타날 수도 있습니다.

- CSR이 승인되지 않은 경우, 추가된 시스템에 대한 모든 보류 중인 CSR이 **Pending** 상태로 전환된 후 클러스터 시스템의 CSR을 승인합니다.



참고

CSR은 교체 주기가 자동으로 만료되므로 클러스터에 시스템을 추가한 후 1시간 이내에 CSR을 승인하십시오. 한 시간 내에 승인하지 않으면 인증서가 교체되고 각 노드에 대해 두 개 이상의 인증서가 표시됩니다. 이러한 인증서를 모두 승인해야 합니다. 클라이언트 CSR이 승인되면 Kubelet은 인증서에 대한 보조 CSR을 생성하므로 수동 승인이 필요합니다. 그러면 Kubelet에서 동일한 매개변수를 사용하여 새 인증서를 요청하는 경우 인증서 갱신 요청은 **machine-approver**에 의해 자동으로 승인됩니다.



참고

베어 메탈 및 기타 사용자 프로비저닝 인프라와 같이 머신 API를 사용하도록 활성화되지 않는 플랫폼에서 실행되는 클러스터의 경우 CSR(Kubelet service Certificate Request)을 자동으로 승인하는 방법을 구현해야 합니다. 요청이 승인되지 않으면 API 서버가 kubelet에 연결될 때 서비스 인증서가 필요하므로 **oc exec, oc rsh, oc logs** 명령을 성공적으로 수행할 수 없습니다. Kubelet 엔드 포인트에 연결하는 모든 작업을 수행하려면 이 인증서 승인이 필요합니다. 이 방법은 새 CSR을 감시하고 CSR이 **system:node** 또는 **system:admin** 그룹의 **node-bootstrapper** 서비스 계정에 의해 제출되었는지 확인하고 노드의 ID를 확인합니다.

- 개별적으로 승인하려면 유효한 CSR 각각에 대해 다음 명령을 실행하십시오.

```
$ oc adm certificate approve <csr_name> 1
```

1 <csr_name>은 현재 CSR 목록에 있는 CSR의 이름입니다.

- 보류 중인 CSR을 모두 승인하려면 다음 명령을 실행하십시오.

```
$ oc get csr -o go-template='{{range .items}}{{if not .status}}{{.metadata.name}}{\n"}\n{{end}}' | xargs --no-run-if-empty oc adm certificate approve
```



참고

일부 Operator는 일부 CSR이 승인될 때까지 사용할 수 없습니다.

- 이제 클라이언트 요청이 승인되었으므로 클러스터에 추가한 각 머신의 서버 요청을 검토해야 합니다.

```
$ oc get csr
```

출력 예

```
NAME      AGE   REQUESTOR                                     CONDITION
csr-bfd72 5m26s system:node:ip-10-0-50-126.us-east-2.compute.internal
Pending
csr-c57lv 5m26s system:node:ip-10-0-95-157.us-east-2.compute.internal
Pending
...
```

5. 나머지 CSR이 승인되지 않고 **Pending** 상태인 경우 클러스터 머신의 CSR을 승인합니다.

- 개별적으로 승인하려면 유효한 CSR 각각에 대해 다음 명령을 실행하십시오.

```
$ oc adm certificate approve <csr_name> ❶
```

❶ <csr_name>은 현재 CSR 목록에 있는 CSR의 이름입니다.

- 보류 중인 CSR을 모두 승인하려면 다음 명령을 실행하십시오.

```
$ oc get csr -o go-template='{{range .items}}{{if not .status}}{{.metadata.name}}{"\n"}\n{{end}}{{end}}' | xargs oc adm certificate approve
```

6. 모든 클라이언트 및 서버 CSR이 승인된 후 머신은 **Ready** 상태가 됩니다. 다음 명령을 실행하여 확인합니다.

```
$ oc get nodes
```

출력 예

```
NAME      STATUS   ROLES    AGE   VERSION
master-0  Ready   master   73m   v1.20.0
master-1  Ready   master   73m   v1.20.0
master-2  Ready   master   74m   v1.20.0
worker-0  Ready   worker   11m   v1.20.0
worker-1  Ready   worker   11m   v1.20.0
```



참고

머신이 **Ready** 상태로 전환하는 데 서버 CSR의 승인 후 몇 분이 걸릴 수 있습니다.

추가 정보

- CSR에 대한 자세한 내용은 [인증서 서명 요청](#)을 참조하십시오.

7.3.15. Operator의 초기 설정

컨트롤 플레인이 초기화된 후 일부 Operator를 즉시 구성하여 모두 사용 가능하도록 해야 합니다.

사전 요구 사항

- 컨트롤 플레인이 초기화되어 있습니다.

프로세스

1. 클러스터 구성 요소가 온라인 상태인지 확인합니다.

```
$ watch -n5 oc get clusteroperators
```

출력 예

NAME	VERSION	AVAILABLE	PROGRESSING	DEGRADED	SINCE
authentication	4.7.0	True	False	False	3h56m
baremetal	4.7.0	True	False	False	29h
cloud-credential	4.7.0	True	False	False	29h
cluster-autoscaler	4.7.0	True	False	False	29h
config-operator	4.7.0	True	False	False	6h39m
console	4.7.0	True	False	False	3h59m
csi-snapshot-controller	4.7.0	True	False	False	4h12m
dns	4.7.0	True	False	False	4h15m
etcd	4.7.0	True	False	False	29h
image-registry	4.7.0	True	False	False	3h59m
ingress	4.7.0	True	False	False	4h30m
insights	4.7.0	True	False	False	29h
kube-apiserver	4.7.0	True	False	False	29h
kube-controller-manager	4.7.0	True	False	False	29h
kube-scheduler	4.7.0	True	False	False	29h
kube-storage-version-migrator	4.7.0	True	False	False	4h2m
machine-api	4.7.0	True	False	False	29h
machine-approver	4.7.0	True	False	False	6h34m
machine-config	4.7.0	True	False	False	3h56m
marketplace	4.7.0	True	False	False	4h2m
monitoring	4.7.0	True	False	False	6h31m
network	4.7.0	True	False	False	29h
node-tuning	4.7.0	True	False	False	4h30m
openshift-apiserver	4.7.0	True	False	False	3h56m
openshift-controller-manager	4.7.0	True	False	False	4h36m
openshift-samples	4.7.0	True	False	False	4h30m
operator-lifecycle-manager	4.7.0	True	False	False	29h
operator-lifecycle-manager-catalog	4.7.0	True	False	False	29h
operator-lifecycle-manager-packageserver	4.7.0	True	False	False	3h59m
service-ca	4.7.0	True	False	False	29h
storage	4.7.0	True	False	False	4h30m

2. 사용할 수 없는 Operator를 구성합니다.

7.3.15.1. 기본 OperatorHub 소스 비활성화

Red Hat 및 커뮤니티 프로젝트에서 제공하는 콘텐츠를 소싱하는 Operator 카탈로그는 OpenShift Container Platform을 설치하는 동안 기본적으로 OperatorHub용으로 구성됩니다. 제한된 네트워크 환경에서는 클러스터 관리자로서 기본 카탈로그를 비활성화해야 합니다.

프로세스

- **OperatorHub** 오브젝트에 **disableAllDefaultSources: true**를 추가하여 기본 카탈로그의 소스를 비활성화합니다.

```
$ oc patch OperatorHub cluster --type json \
  -p [{"op": "add", "path": "/spec/disableAllDefaultSources", "value": true}]
```

작은 정보

또는 웹 콘솔을 사용하여 카탈로그 소스를 관리할 수 있습니다. 관리자 → 클러스터 설정 → 글로벌 구성 → **OperatorHub** 페이지에서 개별 소스를 생성, 삭제, 비활성화, 활성화할 수 있는 소스 탭을 클릭합니다.

7.3.15.2. 이미지 레지스트리 스토리지 구성

기본 스토리지를 제공하지 않는 플랫폼에서는 처음에 Image Registry Operator를 사용할 수 없습니다. 설치한 후에 스토리지를 사용하도록 레지스트리를 구성하여 Registry Operator를 사용 가능하도록 만들어야 합니다.

프로덕션 클러스터에 필요한 영구 볼륨을 구성하는 과정의 지침이 표시됩니다. 해당하는 경우, 프로덕션 환경 외 클러스터에서만 사용할 수 있는 저장 위치로서 빈 디렉토리를 구성하는 과정의 지침이 표시됩니다.

업그레이드 중에 **Recreate** 롤아웃 전략을 사용하여 이미지 레지스트리의 블록 스토리지 유형 사용을 허용하기 위한 추가 지침이 제공됩니다.

7.3.15.2.1. 이미지 레지스트리의 관리 상태 변경

이미지 레지스트리를 시작하려면 Image Registry Operator 구성의 **managementState**를 **Removed**에서 **Managed**로 변경해야 합니다.

프로세스

- **managementState** Image Registry Operator 구성을 **Removed**에서 **Managed**로 변경합니다. 예를 들면 다음과 같습니다.

```
$ oc patch configs.imageregistry.operator.openshift.io cluster --type merge --patch '{"spec": {"managementState": "Managed"}}'
```

7.3.15.2.2. 베어메탈 및 기타 수동 설치를 위한 레지스트리 스토리지 구성

클러스터 관리자는 설치한 후 스토리지를 사용하도록 레지스트리를 구성해야 합니다.

사전 요구 사항

- 클러스터 관리자 권한이 있어야 합니다.
- 베어 메탈과 같이 수동으로 프로비저닝된 RHCOS(Red Hat Enterprise Linux CoreOS) 노드를 사용하는 클러스터입니다.
- Red Hat OpenShift Container Storage와 같이 클러스터용 영구 스토리지 프로비저닝.

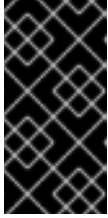

중요

OpenShift Container Platform은 복제본이 하나만 있는 경우 이미지 레지스트리 스토리지에 대한 **ReadWriteOnce** 액세스를 지원합니다. 두 개 이상의 복제본으로 고 가용성을 지원하는 이미지 레지스트리를 배포하려면 **ReadWriteMany** 액세스가 필요합니다.

- "100Gi" 용량이 필요합니다.

프로세스

1. 스토리지를 사용하도록 레지스트리를 구성하기 위해 **configs.imageregistry/cluster** 리소스에서 **spec.storage.pvc**를 변경합니다.



참고

공유 스토리지를 사용할 때 보안 설정을 확인하여 외부에서의 액세스를 방지합니다.

2. 레지스트리 pod가 없는지 확인합니다.

```
$ oc get pod -n openshift-image-registry -l docker-registry=default
```

출력 예

```
No resources found in openshift-image-registry namespace
```



참고

출력에 레지스트리 Pod가 있는 경우 이 절차를 계속할 필요가 없습니다.

3. 레지스트리 구성을 확인합니다.

```
$ oc edit configs.imageregistry.operator.openshift.io
```

출력 예

```
storage:
  pvc:
    claim:
```

image-registry-storage PVC의 자동 생성을 허용하도록 **claim** 필드를 비워 둡니다.

4. **clusteroperator** 상태를 확인합니다.

```
$ oc get clusteroperator image-registry
```

출력 예

NAME	VERSION	AVAILABLE	PROGRESSING	DEGRADED
image-registry	4.7	True	False	False
SINCE	MESSAGE			6h50m

5. 이미지를 빌드 및 푸시할 수 있도록 레지스트리의 관리가 설정되어 있는지 확인하십시오.

- 다음을 실행합니다.

```
$ oc edit configs.imageregistry/cluster
```

다음으로 라인을 변경하십시오.

```
managementState: Removed
```

다음으로 변경

```
managementState: Managed
```

7.3.15.2.3. 프로덕션 환경 외 클러스터에서 이미지 레지스트리의 스토리지 구성

이미지 레지스트리 Operator에 대한 스토리지를 구성해야 합니다. 프로덕션 환경 외 클러스터의 경우, 이미지 레지스트리를 빈 디렉터리로 설정할 수 있습니다. 이렇게 하는 경우 레지스트리를 다시 시작하면 모든 이미지가 손실됩니다.

프로세스

- 이미지 레지스트리 스토리지를 빈 디렉터리로 설정하려면 다음을 수행하십시오.

```
$ oc patch configs.imageregistry.operator.openshift.io cluster --type merge --patch '{"spec": {"storage":{"emptyDir":{}}}'
```



주의

프로덕션 환경 외 클러스터에 대해서만 이 옵션을 구성하십시오.

Image Registry Operator가 구성 요소를 초기화하기 전에 이 명령을 실행하면 **oc patch** 명령이 실패하며 다음 오류가 발생합니다.

```
Error from server (NotFound): configs.imageregistry.operator.openshift.io "cluster" not found
```

몇 분 후에 명령을 다시 실행하십시오.

7.3.15.2.4. 블록 레지스트리 스토리지 구성

클러스터 관리자로서 업그레이드 중에 이미지 레지스트리가 블록 스토리지 유형을 사용할 수 있도록 허용하기 위해 **Recreate** 롤아웃 전략을 사용할 수 있습니다.

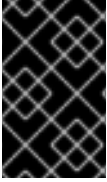

중요

블록 스토리지 볼륨이 지원되지만 프로덕션 클러스터에서 이미지 레지스트리와 함께 사용하는 것은 권장되지 않습니다. 레지스트리가 블록 스토리지에 구성된 설치 레지스트리가 둘 이상의 복제본을 가질 수 없기 때문에 가용성이 높지 않습니다.

프로세스

1. 이미지 레지스트리 스토리지를 블록 스토리지 유형으로 설정하려면 레지스트리가 **Recreate** 롤아웃 전략을 사용하고 하나의 (1) 복제본에서만 실행되도록 레지스트리를 패치합니다.

```
$ oc patch config.imageregistry.operator.openshift.io/cluster --type=merge -p '{"spec": {"rolloutStrategy": "Recreate", "replicas": 1}}'
```

2. 블록 스토리지 장치에 PV를 프로비저닝하고 해당 볼륨의 PVC를 생성합니다. 요청된 블록 볼륨은 RWO(ReadWriteOnce) 액세스 모드를 사용합니다.
3. 올바른 PVC를 참조하도록 레지스트리 구성을 편집합니다.

7.3.16. 사용자 프로비저닝 인프라에 설치 완료

Operator 구성을 완료한 후 제공하는 인프라에 클러스터 설치를 완료할 수 있습니다.

사전 요구 사항

- 컨트롤 플레인이 초기화되어 있습니다.
- 초기 Operator 구성을 완료해야 합니다.

프로세스

1. 다음 명령을 사용하여 모든 클러스터 구성 요소가 온라인 상태인지 확인합니다.

```
$ watch -n5 oc get clusteroperators
```

출력 예

NAME	VERSION	AVAILABLE	PROGRESSING	DEGRADED	SINCE
authentication	4.7.0	True	False	False	3h56m
baremetal	4.7.0	True	False	False	29h
cloud-credential	4.7.0	True	False	False	29h
cluster-autoscaler	4.7.0	True	False	False	29h
config-operator	4.7.0	True	False	False	6h39m
console	4.7.0	True	False	False	3h59m
csi-snapshot-controller	4.7.0	True	False	False	4h12m
dns	4.7.0	True	False	False	4h15m
etcd	4.7.0	True	False	False	29h
image-registry	4.7.0	True	False	False	3h59m
ingress	4.7.0	True	False	False	4h30m
insights	4.7.0	True	False	False	29h
kube-apiserver	4.7.0	True	False	False	29h
kube-controller-manager	4.7.0	True	False	False	29h
kube-scheduler	4.7.0	True	False	False	29h

kube-storage-version-migrator	4.7.0	True	False	False	4h2m
machine-api	4.7.0	True	False	False	29h
machine-approver	4.7.0	True	False	False	6h34m
machine-config	4.7.0	True	False	False	3h56m
marketplace	4.7.0	True	False	False	4h2m
monitoring	4.7.0	True	False	False	6h31m
network	4.7.0	True	False	False	29h
node-tuning	4.7.0	True	False	False	4h30m
openshift-apiserver	4.7.0	True	False	False	3h56m
openshift-controller-manager	4.7.0	True	False	False	4h36m
openshift-samples	4.7.0	True	False	False	4h30m
operator-lifecycle-manager	4.7.0	True	False	False	29h
operator-lifecycle-manager-catalog	4.7.0	True	False	False	29h
operator-lifecycle-manager-packageserver	4.7.0	True	False	False	3h59m
service-ca	4.7.0	True	False	False	29h
storage	4.7.0	True	False	False	4h30m

또는 다음 명령은 모든 클러스터를 사용할 수 있을 때 알립니다. 또한 인증 정보를 검색하고 표시합니다.

```
$ ./openshift-install --dir <installation_directory> wait-for install-complete 1
```

1 <installation_directory>는 설치 파일을 저장한 디렉터리의 경로를 지정합니다.

출력 예

```
INFO Waiting up to 30m0s for the cluster to initialize...
```

Cluster Version Operator가 Kubernetes API 서버에서 OpenShift Container Platform 클러스터 배포를 완료하면 명령이 성공합니다.

중요

- 설치 프로그램에서 생성하는 Ignition 구성 파일에 24시간 후에 만료되는 인증서가 포함되어 있습니다. 이 인증서는 그 후에 갱신됩니다. 인증서를 갱신하기 전에 클러스터가 종료되고 24시간이 지난 후에 클러스터가 다시 시작되면 클러스터는 만료된 인증서를 자동으로 복구합니다. 예외적으로 kubelet 인증서를 복구하려면 대기 중인 **node-bootstrapper** 인증서 서명 요청(CSR)을 수동으로 승인해야 합니다. 자세한 내용은 *Recovering from expired control plane certificates* 문서를 참조하십시오.
- 클러스터를 설치한 후 24시간에서 22시간까지의 인증서가 교체되기 때문에 생성된 후 12시간 이내에 Ignition 구성 파일을 사용하는 것이 좋습니다. 12시간 이내에 Ignition 구성 파일을 사용하면 설치 중에 인증서 업데이트가 실행되는 경우 설치 실패를 방지할 수 있습니다.

2. Kubernetes API 서버가 Pod와 통신하고 있는지 확인합니다.

a. 모든 Pod 목록을 보려면 다음 명령을 사용하십시오.

```
$ oc get pods --all-namespaces
```

출력 예

NAMESPACE	NAME	READY	STATUS
openshift-apiserver-operator	openshift-apiserver-operator-85cb746d55-zqhs8	1/1	Running
openshift-apiserver	apiserver-67b9g	1/1	Running
openshift-apiserver	apiserver-ljcmx	1/1	Running
openshift-apiserver	apiserver-z25h4	1/1	Running
openshift-authentication-operator	authentication-operator-69d5d8bf84-vh2n8	1/1	Running
...

b. 다음 명령을 사용하여 이전 명령의 출력에 나열된 Pod의 로그를 표시합니다.

```
$ oc logs <pod_name> -n <namespace> 1
```

1 이전 명령의 출력에 표시된 대로 Pod 이름과 네임스페이스를 지정합니다.

Pod 로그가 표시되면 Kubernetes API 서버는 클러스터 시스템과 통신할 수 있습니다.

3. FCP(Fibre Channel Protocol)를 사용하는 설치에는 다중 경로를 활성화하기 위해 추가 단계가 필요합니다. 설치 중에 다중 경로를 활성화하지 마십시오. 자세한 내용은 설치 후 구성 문서의 "RHCOS에서 커널 인수를 사용하여 다중 경로 활성화"를 참조하십시오.
4. 클러스터 등록 페이지에서 클러스터를 등록합니다.

7.3.17. OpenShift Container Platform의 Telemetry 액세스

OpenShift Container Platform 4.7에서 클러스터 상태 및 업데이트 성공에 대한 메트릭을 제공하기 위해 기본적으로 실행되는 Telemetry 서비스에는 인터넷 액세스가 필요합니다. 클러스터가 인터넷에 연결되어 있으면 Telemetry가 자동으로 실행되고 [OpenShift Cluster Manager](#)에 클러스터가 자동으로 등록됩니다.

[OpenShift Cluster Manager](#) 인벤토리가 올바르거나 OpenShift Cluster Manager를 사용하여 자동으로 또는 OpenShift Cluster Manager를 사용하여 수동으로 유지 관리되는지 확인한 후 [subscription watch](#)를 사용하여 계정 또는 다중 클러스터 수준에서 OpenShift Container Platform 서브스크립션을 추적합니다.

추가 리소스

- Telemetry 서비스에 대한 자세한 내용은 [원격 상태 모니터링 정보](#)를 참조하십시오.

7.3.18. 다음 단계

- 클러스터를 사용자 지정합니다.
- Cluster Samples Operator 및 **must-gather** 툴의 이미지 스트림을 구성합니다.
- 제한된 네트워크에서 [Operator Lifecycle Manager \(OLM\)](#) 사용 방법에 대해 살펴봅니다.
- 클러스터를 설치하는 데 사용한 미러 레지스트리에 신뢰할 수 있는 CA가 있는 경우 [추가 신뢰 저장소를 구성](#)하여 클러스터에 추가합니다.

- 필요한 경우 [원격 상태 보고 윗아웃](#) 을 수행할 수 있습니다.

8장. 베어 메탈에 설치 프로그램이 프로비저닝 한 클러스터 배포

8.1. 개요

설치 프로그램에서 프로비저닝한 설치는 베어 메탈 노드에 OpenShift Container Platform 설치를 지원합니다. 이 문서에서는 설치를 성공적으로 수행하는 방법에 대해 설명합니다.

베어 메탈에 설치 프로비저닝을 설치하는 동안 **provisioner**라고 표시된 베어 메탈 노드의 설치 프로그램은 부트스트랩 가상 머신을 생성합니다. 부트스트랩 가상 머신의 역할은 OpenShift Container Platform 클러스터 배포 프로세스를 지원하는 것입니다. 부트스트랩 가상 머신은 네트워크 브리지를 통해 **baremetal** 네트워크 및 **provisioning** 네트워크 (있는 경우)에 연결됩니다.

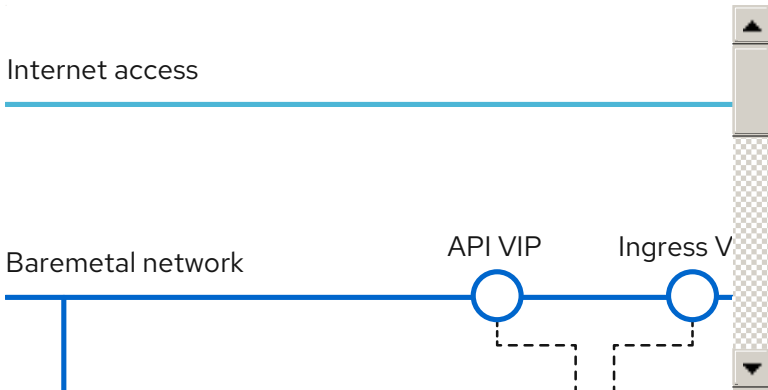

OpenShift Container Platform 컨트롤 플레인 노드의 설치가 완료되고 완전히 작동하면 설치 프로그램이 부트스트랩 VM을 자동으로 제거하고 그에 따라 VIP (가상 IP 주소)를 적절한 노드로 이동합니다. API VIP는 컨트롤 플레인 노드로 이동하고 Ingress VIP는 작업자 노드로 이동합니다.

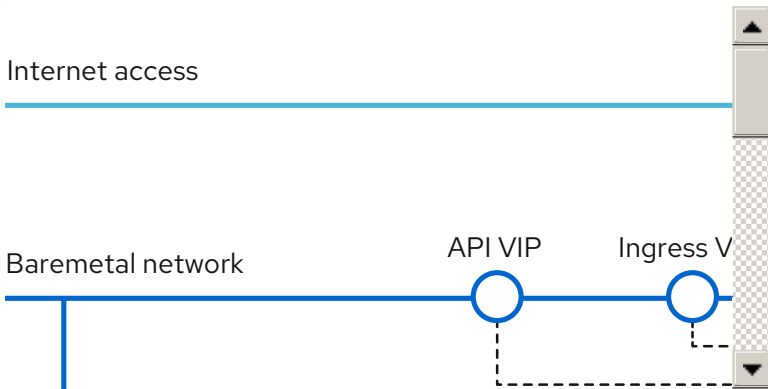

8.2. 사전 요구 사항

OpenShift Container Platform 설치 프로그램으로 프로비저닝된 설치에는 다음이 필요합니다.

1. Red Hat Enterprise Linux (RHEL) 8.x가 설치된 프로비저너 노드 1개
2. 컨트롤 플레인 노드 3 개
3. 각 노드의 베이스 보드 관리 컨트롤러 (BMC) 액세스
4. 하나 이상의 네트워크:
 - a. 라우팅 가능한 필수 네트워크 1개
 - b. 노드 프로비저닝을 위한 선택적 네트워크 1개

c. 선택적 관리 네트워크 1개

OpenShift Container Platform 설치 프로그램으로 프로비저닝 설치를 시작하기 전에 하드웨어 환경이 다음 요구 사항을 충족하는지 확인합니다.

8.2.1. 노드 요구 사항

설치 프로그램에서 제공하는 설치에는 여러 하드웨어 노드 요구 사항이 있습니다.

- **CPU 아키텍처:** 모든 노드는 **x86_64** CPU 아키텍처를 사용해야 합니다.
- **유사한 노드:** Red Hat은 노드에서 역할별로 동일한 구성을 설정할 것을 권장합니다. 즉, Red Hat은 동일한 CPU, 메모리, 스토리지 설정의 브랜드 및 모델의 노드를 사용할 것을 권장하고 있습니다.
- **베이스 보드 관리 컨트롤러 :** 프로비저너 노드는 각 OpenShift Container Platform 클러스터 노드의 베이스 보드 관리 컨트롤러 (BMC)에 액세스할 수 있어야 합니다. IPMI, Redfish 또는 전용 프로토콜을 사용할 수 있습니다.
- **최신 생성:** 노드는 가장 최근 생성 중이어야 합니다. 설치 관리자 프로비저닝 설치는 BMC 프로토콜을 사용하므로 하드웨어에서 IPMI 암호화 제품군 17을 지원해야 합니다. 또한 RHEL 8에는 RAID 컨트롤러 용 최신 드라이버가 포함되어 있습니다. 노드가 RHEL 8을 실행하기 위해 **provisioner** 노드를 지원하고 RHCOS 8을 실행하기 위해 컨트롤 플레인 및 작업자 노드를 지원하기에 충분한지 확인합니다.
- **레지스트리 노드:** (선택 사항) 연결이 끊긴 미러링된 레지스트리를 설정하는 경우 레지스트리가 자체 노드에 상주하는 것이 좋습니다.
- **프로비저너 노드:** 설치 프로그램에서 제공하는 설치에는 하나의 **프로비저너** 노드가 필요합니다.
- **컨트롤 플레인:** 설치 관리자 프로비저닝 설치에는 고가용성을 위해 세 개의 컨트롤 플레인 노드가 필요합니다.
- **작업자 노드:** 필요하지 않지만 일반적인 프로덕션 클러스터에는 하나 이상의 작업자 노드가 있습니다. 소규모 클러스터는 개발, 프로덕션 및 테스트 중에 관리자와 개발자에게 더 많은 리소스를 제공합니다.
- **네트워크 인터페이스:** 각 노드에는 라우팅 가능한 **baremetal** 네트워크에 대해 하나 이상의 네트워크 인터페이스가 있어야 합니다. 배포에 **provisioning** 네트워크를 사용할 때 각 노드에는 **provisioning** 네트워크에 대해 하나의 네트워크 인터페이스가 있어야 합니다. **provisioning** 네트워크를 사용하는 것이 기본 구성입니다. 네트워크 인터페이스 이름 지정은 provisioning 네트워크의 컨트롤 플레인 노드에서 일관되어야 합니다. 예를 들어 컨트롤 플레인 노드에서 provisioning 네트워크에 **eth0** NIC를 사용하는 경우 다른 컨트롤 플레인 노드도 사용해야 합니다.
- **UEFI(Unified Extensible Firmware Interface):** 설치 관리자 프로비저닝 설치에는 provisioning 네트워크에서 IPv6 주소를 사용할 때 모든 OpenShift Container Platform 노드에서 UEFI 부팅이 필요합니다. 또한 **provisioning** 네트워크 NIC에서 IPv6 프로토콜을 사용하도록 UEFI 장치 PXE 설정을 설정해야 하지만 **provisioning** 네트워크를 생략하면 이 요구 사항이 제거됩니다.

**중요**

ISO 이미지와 같은 가상 미디어에서 설치를 시작할 때 이전 UEFI 부팅 테이블 항목을 모두 삭제합니다. 부팅 테이블에 펌웨어가 제공한 일반 항목이 아닌 항목이 포함된 경우 설치에 실패할 수 있습니다.

- **보안 부팅:** 많은 프로덕션 시나리오에서는 UEFI 펌웨어 드라이버, EFI 애플리케이션 및 운영 체제

와 같은 신뢰할 수 있는 소프트웨어에서만 노드를 부팅하도록 Secure Boot가 활성화된 노드를 확인해야 합니다. Secure Boot를 사용하여 OpenShift Container Platform 클러스터를 배포하려면 각 컨트롤 플레인 노드 및 각 작업자 노드에서 UEFI 부팅 모드 및 Secure Boot를 활성화해야 합니다. Red Hat은 설치 관리자 프로비저닝 설치에서 Red Fish Virtual Media를 사용하는 경우에만 Secure Boot를 지원합니다. Red Hat은 자체 생성되는 키가 있는 Secure Boot를 지원하지 않습니다.

8.2.2. 가상 미디어를 사용하여 설치를 위한 펌웨어 요구 사항

설치 관리자 프로비저닝 OpenShift Container Platform 클러스터의 설치 프로그램은 Redfish 가상 미디어와의 하드웨어 및 펌웨어 호환성을 검증합니다. 다음 표에는 Redfish 가상 미디어와 함께 배포된 설치 관리자 프로비저닝 OpenShift Container Platform 클러스터의 지원되는 펌웨어가 나열되어 있습니다.

표 8.1. Redfish Virtual Media의 펌웨어 호환성

하드웨어	모델	관리	펌웨어 버전
HP	10세대	iLO5	해당 없음
Dell	14세대	iDRAC 9	v4.20.20.20 - 04.40.00.00
	13세대	iDRAC 8	v2.75.75.75+



참고

펌웨어 업데이트에 대한 정보는 노드의 하드웨어 문서를 참조하거나 하드웨어 벤더에 문의하십시오.

HP 서버의 경우 Ironic은 가상 미디어에서 iLO4를 지원하지 않기 때문에 iLO4를 실행하는 9세대 시스템에서 Redfish 가상 미디어가 지원되지 않습니다.

Dell 서버의 경우 OpenShift Container Platform 클러스터 노드에 iDRAC 콘솔을 통해 AutoAttach가 활성화되어 있는지 확인합니다. 메뉴 경로는 다음과 같습니다. 구성 → 가상 미디어 → 연결 모드 → 자동 연결. iDRAC 9 펌웨어 버전 **04.40.00.00**을 사용하면 가상 콘솔 플러그인 기본값이 **eHTML5**로 설정되어 **InsertVirtualMedia** 워크플로우에 문제가 발생합니다. 이 문제를 방지하려면 플러그인을 **HTML5**로 설정합니다. 메뉴 경로는 다음과 같습니다. 구성 → 가상 콘솔 → 플러그인 유형 → HTML5.



중요

노드 펌웨어가 가상 미디어와 함께 설치하는 버전 아래에 있는 경우 설치 관리자는 노드에 설치를 시작하지 않습니다.

8.2.3. 네트워크 요구 사항

OpenShift Container Platform의 설치 프로그램 프로비저닝 설치에는 몇 가지 네트워크 요구 사항이 있습니다. 먼저 설치 프로그램에서 프로비저닝하는 설치에는 각 베어 메탈 노드에서 운영 체제를 프로비저닝하기 위한 라우팅 불가능한 **provisioning** 네트워크 (선택 사항)가 포함됩니다. 그리고 설치 프로그램에서 프로비저닝하는 설치에는 라우팅 가능한 **baremetal** 네트워크가 포함됩니다.

8.2.3.1. NIC 설정

OpenShift Container Platform은 다음 두 가지 네트워크를 사용하여 배포합니다.

- **프로비저닝**: provisioning 네트워크는 OpenShift Container Platform 클러스터의 일부인 각 노드에서 기본 운영 체제를 프로비저닝하는 데 사용되는 **선택 사항**인 라우팅할 수 없는 네트워크입니다. **provisioning** 네트워크를 사용하여 배포하는 경우 각 노드의 첫 번째 NIC (**eth0** 또는 **eno1**)은 **provisioning** 네트워크와 상호 작용해야 합니다.
- **baremetal**: **baremetal** 네트워크는 라우팅 가능한 네트워크입니다. **provisioning** 네트워크를 사용하여 배포하는 경우 각 노드의 두 번째 NIC (**eth1** 또는 **eno2**)은 **baremetal** 네트워크와 상호 작용해야 합니다. **provisioning** 네트워크없이 배포하는 경우 **baremetal** 네트워크와 상호 작용하기 위해 각 노드에서 임의의 NIC를 사용할 수 있습니다.



중요

각 NIC는 적절한 네트워크에 해당하는 별도의 VLAN에 있어야 합니다.

8.2.3.2. DNS 서버 구성

클라이언트는 **baremetal** 네트워크를 통해 OpenShift Container Platform 클러스터 노드에 액세스합니다. 네트워크 관리자는 정식 이름 확장이 클러스터 이름인 하위 도메인 또는 하위 영역을 구성해야 합니다.

```
<cluster_name>.<domain-name>
```

예를 들면 다음과 같습니다.

```
test-cluster.example.com
```

OpenShift Container Platform에는 클러스터 멤버십 정보를 사용하여 A/AAAA 레코드를 생성하는 기능이 포함되어 있습니다. 이렇게 하면 노드 이름이 해당 IP 주소로 확인됩니다. 노드가 API에 등록되면 클러스터는 CoreDNS-mDNS를 사용하지 않고 노드 정보를 분산할 수 있습니다. 그러면 멀티캐스트 DNS와 연결된 네트워크 트래픽이 제거됩니다.

8.2.3.3. DHCP(Dynamic Host Configuration Protocol) 요구 사항

기본적으로 설치 프로그램에서 제공하는 설치하는 **provisioning** 네트워크에 DHCP가 활성화된 **ironic-dnsmasq**를 배포합니다. **provisioningNetwork** 구성 설정이 기본값인 **managed**로 설정된 경우 **provisioning** 네트워크에서 다른 DHCP 서버가 실행되고 있지 않아야 합니다. **provisioning** 네트워크에서 실행 중인 DHCP 서버가 있는 경우 **install-config.yaml** 파일에서 **provisioningNetwork** 구성 설정을 **Unmanaged**로 설정해야 합니다.

네트워크 관리자는 외부 DHCP 서버의 **baremetal** 네트워크에 대해 OpenShift Container Platform 클러스터의 각 노드에 대한 IP 주소를 예약해야 합니다.

8.2.3.4. DHCP 서버를 사용하여 노드의 IP 주소 예약

baremetal 네트워크의 경우 네트워크 관리자는 다음을 포함하여 배포 후 변경되지 않도록 여러 IP 주소를 예약해야 합니다.

1. 두 개의 가상 IP 주소:
 - API 엔드 포인트에 대한 하나의 IP 주소입니다.
 - 와일드카드 인그레스 끝점의 IP 주소 1개
2. 프로비저너 노드 중 하나의 IP 주소.

- 3. 각 컨트롤 플레인 (마스터) 노드의 하나의 IP 주소
- 4. 각 작업자 노드에 대해 하나의 IP 주소



고정 IP 주소가 되도록 IP 주소 예약

일부 관리자는 각 노드의 IP 주소가 DHCP 서버에서 일정하게 유지되도록 고정 IP 주소를 사용하는 것을 선호합니다. OpenShift Container Platform 클러스터에서 고정 IP 주소를 사용하려면 무한 리스로 IP 주소를 예약합니다. 배포 중에 설치 프로그램은 DHCP에서 할당된 주소에서 고정 IP 주소로 NIC를 재구성합니다. 무한이 아닌 DHCP 리스가 있는 NIC는 DHCP를 사용하도록 설정되어 있습니다.

무한 리스로 IP 주소를 설정하는 것은 Machine Config Operator를 사용하여 배포된 네트워크 구성과 호환되지 않습니다.



DHCP 서버가 무한 리스를 제공할 수 있는지 확인

DHCP 서버에서는 [rfc2131](#) 에서 지정하는 대로 무한 리스를 올바르게 설정하려면 4294967295초의 DHCP 만료 시간을 제공해야 합니다. DHCP 무한 리스 시간에 대해 더 적은 값을 반환하면 노드는 오류를 보고하고 노드에 대해 영구 IP가 설정되지 않습니다. RHEL 8에서는 **dhcpcd** 가 무한 리스를 제공하지 않습니다. 프로비저너 노드를 사용하여 무한 리스 시간에 동적 IP 주소를 제공하려면 **dhcpcd** 대신 **dnsmasq** 를 사용합니다.



배포 후 IP 주소를 수동으로 변경하지 마십시오.

배포 후 작업자 노드의 IP 주소를 수동으로 변경하지 마십시오. 배포 후 작업자 노드의 IP 주소를 변경하려면 작업자 노드를 예약 불가로 표시하고 pod를 비우고 노드를 삭제하고 새 IP 주소로 다시 생성해야 합니다. 자세한 내용은 "노드 작업"을 참조하십시오. 배포 후 컨트롤 플레인 노드의 IP 주소를 변경하려면 지원부에 문의하십시오.

스토리지 인터페이스에 DHCP 예약이 필요합니다.

다음 표에서는 정규화된 도메인 이름의 구체적 구현을 제공합니다. API 및 Nameserver 주소는 표준 이름 확장으로 시작됩니다. 컨트롤 플레인 및 작업자 노드의 호스트 이름은 예외이므로 원하는 호스트 이름 지정 규칙을 사용할 수 있습니다.

사용법	호스트 이름	IP
API	api.<cluster_name>.<domain>	<ip>
Ingress LB (apps)	*.apps.<cluster_name>.<domain>	<ip>
Provisioner node	provisioner.<cluster_name>.<domain>	<ip>
Master-0	openshift-master-0.<cluster_name>.<domain>	<ip>
Master-1	openshift-master-1.<cluster_name>.<domain>	<ip>
Master-2	openshift-master-2.<cluster_name>.<domain>	<ip>
Worker-0	openshift-worker-0.<cluster_name>.<domain>	<ip>

사용법	호스트 이름	IP
Worker-1	openshift-worker-1.<cluster_name>.<domain>	<ip>
Worker-n	openshift-worker-n.<cluster_name>.<domain>	<ip>

8.2.3.5. Network Time Protocol (NTP)

클러스터의 각 OpenShift Container Platform 노드는 NTP 서버에 액세스할 수 있습니다. OpenShift Container Platform 노드는 NTP를 사용하여 클럭을 동기화합니다. 예를 들어 클러스터 노드는 검증이 필요한 SSL 인증서를 사용하므로 노드 간 날짜와 시간이 동기화되지 않은 경우 인증서가 실패할 수 있습니다.



중요

각 클러스터 노드의 BIOS 설정에서 일관된 클럭 날짜 및 시간 형식을 정의하지 않으면 설치에 실패할 수 있습니다.

연결이 끊긴 클러스터에서 NTP 서버로 작동하도록 컨트롤 플레인 노드를 재구성하고 컨트롤 플레인 노드에서 시간을 검색하도록 작업자 노드를 재구성할 수 있습니다.

8.2.3.6. 상태 중심 네트워크 구성 요구 사항(기술 프리뷰)

OpenShift Container Platform은 **kubernetes-nmstate**를 사용하여 클러스터 노드의 보조 네트워크 인터페이스에 추가 설치 후 상태 기반 네트워크 구성을 지원합니다. 예를 들어 시스템 관리자는 스토리지 네트워크에 설치한 후 클러스터 노드에 보조 네트워크 인터페이스를 구성할 수 있습니다.



참고

pod를 예약하기 전에 설정이 수행되어야 합니다.

상태 중심 네트워크 구성에는 **kubernetes-nmstate**를 설치해야 하며 클러스터 노드에서 실행 중인 Network Manager도 필요합니다. 자세한 내용은 **OpenShift Virtualization > Kubernetes NMState(기술 프리뷰)**를 참조하십시오.

8.2.3.7. 대역 외 관리 IP 주소에 대한 포트 액세스

대역 외 관리 IP 주소는 노드와 별도의 네트워크에 있습니다. 설치 중에 대역 외 관리가 **baremetal** 노드와 통신할 수 있도록 하려면 대역 외 관리 IP 주소 주소에 TCP 6180 포트에 대한 액세스 권한이 부여되어야 합니다.

8.2.4. 노드 설정

provisioning 네트워크를 사용할 때 노드 설정

클러스터의 각 노드는 적절한 설치를 위해 다음과 같은 설정이 필요합니다.



주의

노드간에 일치하지 않으면 설치에 실패합니다.

클러스터 노드에는 두 개 이상의 NIC를 추가할 수 있지만 설치 프로세스는 처음 두 개의 NIC에만 추점을 둡니다.

NIC	네트워크	VLAN
NIC1	provisioning	<provisioning-vlan>
NIC2	baremetal	<baremetal-vlan>

NIC1은 OpenShift Container Platform 클러스터 설치에만 사용되는 라우팅 불가능한 네트워크 (**provisioning**)입니다.

Provisioner 노드의 RHEL (Red Hat Enterprise Linux) 8.x 설치 프로세스는 다를 수 있습니다. 로컬 Satellite 서버 PXE 서버 PXE 지원 NIC2를 사용하여 Red Hat Enterprise Linux (RHEL) 8.x를 설치하려면 다음과 같이 합니다.

PXE	부팅 순서
NIC1 PXE 지원 provisioning 네트워크	1
NIC2 baremetal 네트워크 PXE 사용은 선택 사항입니다.	2

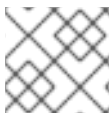

참고

다른 모든 NIC에서 PXE가 비활성화되어 있는지 확인합니다.

다음과 같이 컨트롤 플레인 및 작업자 노드를 설정합니다.

PXE	부팅 순서
NIC1 PXE 활성화 (프로비저닝 네트워크)	1

provisioning 네트워크없이 노드 설정

설치 프로세스에는 하나의 NIC가 필요합니다.

NIC	네트워크	VLAN
-----	------	------

NICx	baremetal	<baremetal-vlan>
------	------------------	------------------

NICx는 OpenShift Container Platform 클러스터 설치에 사용되는 라우팅 가능한 네트워크 (**baremetal**)이며 인터넷으로 라우팅될 수 있습니다.

Secure Boot용 노드 설정

Secure Boot는 UEFI 펌웨어 드라이버, EFI 애플리케이션 및 운영 체제와 같은 신뢰할 수 있는 소프트웨어만 사용하는지 확인하지 않는 한 노드를 부팅하지 않습니다. Red Hat은 RedFish Virtual Media로 배포하는 경우에만 Secure Boot를 지원합니다.

Secure Boot를 활성화하려면 노드의 하드웨어 가이드를 참조하십시오. Secure Boot를 활성화하려면 다음을 실행합니다.

1. 노드를 부팅하고 BIOS 메뉴를 입력합니다.
2. 노드의 부팅 모드를 UEFI Enabled로 설정합니다.
3. Secure Boot를 활성화합니다.



중요

Red Hat은 자체 생성되는 키가 있는 Secure Boot를 지원하지 않습니다.

8.2.5. 대역 외 관리

일반적으로 노드에는 베이스 보드 관리 컨트롤러 (BMC)에서 사용하는 추가 NIC가 있습니다. 이러한 BMC는 **provisioner** 노드에서 액세스할 수 있습니다.

각 노드는 대역 외 관리를 통해 액세스할 수 있어야 합니다. 대역 외 관리 네트워크를 사용할 때 **Provisioner** 노드는 OpenShift Container Platform 4를 성공적으로 설치하기 위해 대역 외 관리 네트워크에 액세스해야 합니다.

대역 외 관리 설정은 이 문서에서 다루지 않습니다. 대역 외 관리를 위해 별도의 관리 네트워크를 설정하는 것이 좋습니다. 그러나 **provisioning** 네트워크 또는 **baremetal** 네트워크를 사용하는 것은 유효한 옵션입니다.

8.2.6. 설치에 필요한 데이터

OpenShift Container Platform 클러스터를 설치하기 전에 모든 클러스터 노드에서 다음 정보를 수집하십시오.

- 대역 외 관리 IP
 - 예
 - Dell (iDRAC) IP
 - HP (iLO) IP
 - Fujitsu (iRMC) IP

provisioning 네트워크를 사용하는 경우

- NIC1 (**provisioning**) MAC 주소

- NIC2 (**baremetal**) MAC 주소

provisioning 네트워크를 생략하는 경우

- NICx (**baremetal**) MAC 주소

8.2.7. 노드의 유효성 검사 체크리스트

provisioning 네트워크를 사용하는 경우

- NIC1 VLAN은 **provisioning** 네트워크에 대해 설정되어 있습니다.(선택 사항)
- NIC1은 **provisioning** 네트워크를 사용할 때 프로비저너, 컨트롤 플레인 (마스터) 및 작업자 노드에서 PXE를 지원합니다.(선택 사항)
- NIC2 VLAN은 **baremetal** 네트워크에 대해 설정되어 있습니다.
- 다른 모든 NIC에서 PXE는 비활성화되어 있습니다.
- 컨트롤 플레인 및 작업자 노드가 설정되어 있습니다.
- 모든 노드는 대역 외 관리를 통해 액세스할 수 있습니다.
- 별도의 관리 네트워크가 생성되어 있습니다.(선택 사항)
- 설치에 필요한 데이터.

provisioning 네트워크를 생략하는 경우

- NICx VLAN은 **baremetal** 네트워크 용으로 설정되어 있습니다.
- 컨트롤 플레인 및 작업자 노드가 설정되어 있습니다.
- 모든 노드는 대역 외 관리를 통해 액세스할 수 있습니다.
- 별도의 관리 네트워크가 생성되어 있습니다.(선택 사항)
- 설치에 필요한 데이터.

8.3. OPENSIFT 설치를 위한 환경 설정

8.3.1. 프로비저너 노드에 RHEL 설치

네트워킹 구성이 완료되면 다음 단계는 프로비저너 노드에 RHEL 8.x를 설치하는 것입니다. 설치 프로그램은 OpenShift Container Platform 클러스터를 설치하는 동안 프로비저너 노드를 오케스트레이터로 사용합니다. 이 문서에서는 프로비저너 노드에 RHEL을 설치하는 것은 다루지 않습니다. 선택 옵션에는 RHEL Satellite 서버, PXE 또는 설치 미디어 사용이 포함되지어 있지만 이에 국한되지는 않습니다.

8.3.2. OpenShift Container Platform 설치를 위한 provisioner 노드 준비

환경을 준비하려면 다음 단계를 수행하십시오.

프로세스

1. **ssh**를 통해 프로비저너 노드에 로그인합니다.
2. root가 아닌 사용자 (**kni**)를 만들고 해당 사용자에게 **sudo** 권한을 부여합니다.

```
# useradd kni
# passwd kni
# echo "kni ALL=(root) NOPASSWD:ALL" | tee -a /etc/sudoers.d/kni
# chmod 0440 /etc/sudoers.d/kni
```

3. 새 사용자에게 대한 **ssh** 키를 만듭니다.

```
# su - kni -c "ssh-keygen -t ed25519 -f /home/kni/.ssh/id_rsa -N ""
```

4. 프로비저너 노드에서 새 사용자로 로그인합니다.

```
# su - kni
$
```

5. Red Hat Subscription Manager를 사용하여 프로비저닝 노드를 등록합니다.

```
$ sudo subscription-manager register --username=<user> --password=<pass> --auto-attach
$ sudo subscription-manager repos --enable=rhel-8-for-x86_64-appstream-rpms --
enable=rhel-8-for-x86_64-baseos-rpms
```



참고

Red Hat Subscription Manager에 대한 자세한 내용은 [Using and Configuring Red Hat Subscription Manager](#)에서 참조하십시오.

6. 다음 패키지를 설치합니다.

```
$ sudo dnf install -y libvirt qemu-kvm mkisofs python3-devel jq ipmitool
```

7. 사용자를 변경하여 **libvirt** 그룹을 새로 만든 사용자에게 추가합니다.

```
$ sudo usermod --append --groups libvirt <user>
```

8. **firewalld**를 다시 시작하고 **http** 서비스를 활성화합니다.

```
$ sudo systemctl start firewalld
$ sudo firewall-cmd --zone=public --add-service=http --permanent
$ sudo firewall-cmd --reload
```

9. **libvirtd** 서비스를 시작하고 활성화합니다.

```
$ sudo systemctl enable libvirtd --now
```

10. **default** 스토리지 풀을 생성하고 시작합니다.

```
$ sudo virsh pool-define-as --name default --type dir --target /var/lib/libvirt/images
$ sudo virsh pool-start default
$ sudo virsh pool-autostart default
```

11. 네트워킹을 설정합니다.

**참고**

웹 콘솔에서 네트워킹을 구성할 수도 있습니다.

baremetal 네트워크 NIC 이름을 내보냅니다.

```
$ export PUB_CONN=<baremetal_nic_name>
```

baremetal 네트워크를 구성합니다.

```
$ sudo nohup bash -c "
nmcli con down \"$PUB_CONN\"
nmcli con delete \"$PUB_CONN\"
# RHEL 8.1 appends the word \"System\" in front of the connection, delete in case it exists
nmcli con down \"System $PUB_CONN\"
nmcli con delete \"System $PUB_CONN\"
nmcli connection add ifname baremetal type bridge con-name baremetal
nmcli con add type bridge-slave ifname \"$PUB_CONN\" master baremetal
pkill dhclient;dhclient baremetal
"
```

provisioning 네트워크를 사용하여 배포하는 경우 **provisioning** 네트워크 NIC 이름을 내보냅니다.

```
$ export PROV_CONN=<prov_nic_name>
```

provisioning 네트워크를 사용하여 배포하는 경우 **provisioning** 네트워크를 구성합니다.

```
$ sudo nohup bash -c "
nmcli con down \"$PROV_CONN\"
nmcli con delete \"$PROV_CONN\"
nmcli connection add ifname provisioning type bridge con-name provisioning
nmcli con add type bridge-slave ifname \"$PROV_CONN\" master provisioning
nmcli connection modify provisioning ipv6.addresses fd00:1101::1/64 ipv6.method manual
nmcli con down provisioning
nmcli con up provisioning
"
```

**참고**

이 단계를 실행한 후 **ssh** 연결이 끊어 질 수 있습니다.

baremetal 네트워크를 통해 라우팅 할 수 없는 한 IPv6 주소는 모든 주소를 사용할 수 있습니다.

Pv6 주소를 사용하는 경우 UEFI가 활성화되고 UEFI PXE 설정이 IPv6 프로토콜로 설정되어 있는지 확인하십시오.

12. **provisioning** 네트워크 연결에서 IPv4 주소를 구성합니다.

```
$ nmcli connection modify provisioning ipv4.addresses 172.22.0.254/24 ipv4.method manual
```

13. **provisioner** 노드로 **ssh**를 실행합니다 (필요한 경우).

```
# ssh kni@provisioner.<cluster-name>.<domain>
```

14. 연결 브리지가 제대로 생성되었는지 확인합니다.

```
$ sudo nmcli con show
```

NAME	UUID	TYPE	DEVICE
baremetal	4d5133a5-8351-4bb9-bfd4-3af264801530	bridge	baremetal
provisioning	43942805-017f-4d7d-a2c2-7cb3324482ed	bridge	provisioning
virbr0	d9bca40f-eee1-410b-8879-a2d4bb0465e7	bridge	virbr0
bridge-slave-eno1	76a8ed50-c7e5-4999-b4f6-6d9014dd0812	ethernet	eno1
bridge-slave-eno2	f31c3353-54b7-48de-893a-02d2b34c4736	ethernet	eno2

15. **pull-secret.txt** 파일을 만듭니다.

```
$ vim pull-secret.txt
```

웹 브라우저에서 [설치 관리자 프로비저닝 인프라가 있는 베어 메탈에 OpenShift 설치](#) 로 이동하고 **Downloads** 섹션 아래로 스크롤합니다. **Copy pull secret**을 클릭합니다. **pull-secret.txt** 파일에 내용을 붙여 넣고 **kni** 사용자의 홈 디렉터리에 저장합니다.

8.3.3. OpenShift Container Platform 설치 프로그램 검색

설치 프로그램의 **latest-4.x** 버전을 사용하여 최신 OpenShift Container Platform 릴리스 버전을 배포합니다.

```
$ export VERSION=latest-4.7
export RELEASE_IMAGE=$(curl -s https://mirror.openshift.com/pub/openshift-
v4/clients/ocp/$VERSION/release.txt | grep 'Pull From: quay.io' | awk -F ' ' '{print $3}')
```

추가 리소스

- 다양한 릴리스 채널에 대한 자세한 내용은 [OpenShift Container Platform 업그레이드 채널 및 릴리스](#)를 참조하십시오.

8.3.4. OpenShift Container Platform 설치 프로그램 추출

설치 프로그램을 가져온 후 다음 단계로 압축을 풉니다.

프로세스

1. 환경 변수를 설정합니다.

```
$ export cmd=openshift-baremetal-install
$ export pullsecret_file=~/.pull-secret.txt
$ export extract_dir=$(pwd)
```

2. **oc** 바이너리를 가져옵니다.

```
$ curl -s https://mirror.openshift.com/pub/openshift-v4/clients/ocp/$VERSION/openshift-client-linux.tar.gz | tar zxvf - oc
```

3. 설치 프로그램 압축을 풉니다.

```
$ sudo cp oc /usr/local/bin
$ oc adm release extract --registry-config "${pullsecret_file}" --command=$cmd --to "${extract_dir}" ${RELEASE_IMAGE}
$ sudo cp openshift-baremetal-install /usr/local/bin
```

8.3.5. RHCOS 이미지 캐시 만들기 (선택 사항)

이미지 캐싱을 사용하려면 부트스트랩 VM에서 사용하는 RHCOS (Red Hat Enterprise Linux CoreOS) 이미지와 다른 노드를 프로비저닝하기 위해 설치 프로그램에서 사용하는 RHCOS 이미지의 두 가지 이미지를 다운로드해야 합니다. 이미지 캐싱은 선택 사항이지만 대역폭이 제한된 네트워크에서 설치 프로그램을 실행할 때 특히 유용합니다.

대역폭이 제한된 네트워크에서 설치 프로그램을 실행 중이고 RHCOS 이미지 다운로드에 15-20 분 이상 걸리는 경우 설치 프로그램이 시간 초과됩니다. 이러한 경우 웹 서버에서 이미지를 캐시할 수 있습니다.

다음 단계를 사용하여 이미지가 포함된 컨테이너를 설치합니다.

1. **podman**을 설치합니다.

```
$ sudo dnf install -y podman
```

2. RHCOS 이미지 캐싱에 사용할 방화벽 포트 **8080**을 엽니다.

```
$ sudo firewall-cmd --add-port=8080/tcp --zone=public --permanent
```

```
$ sudo firewall-cmd --reload
```

3. **bootstraposimage** 및 **clusterosimage**를 저장할 디렉토리를 만듭니다.

```
$ mkdir /home/kni/rhcos_image_cache
```

4. 새로 생성된 디렉토리에 적절한 SELinux 컨텍스트를 설정합니다.

```
$ sudo semanage fcontext -a -t httpd_sys_content_t "/home/kni/rhcos_image_cache(/.*)?"
$ sudo restorecon -Rv rhcos_image_cache/
```

5. 설치 프로그램에서 커밋 ID를 가져옵니다. ID는 설치 프로그램이 다운로드해야 하는 이미지를 결정합니다.

```
$ export COMMIT_ID=$(/usr/local/bin/openshift-baremetal-install version | grep '^built from commit' | awk '{print $4}')
```

6. 설치 프로그램이 노드에 배포할 RHCOS 이미지의 URI를 가져옵니다.

```
$ export RHCOS_OPENSTACK_URI=$(curl -s -S https://raw.githubusercontent.com/openshift/installer/$COMMIT_ID/data/data/rhcos.json | jq .images.openstack.path | sed 's/"//g')
```

7. 설치 프로그램이 부트스트랩 VM에 배포할 RHCOS 이미지의 URI를 가져옵니다.

```
$ export RHCOS_QEMU_URI=$(curl -s -S
https://raw.githubusercontent.com/openshift/installer/$COMMIT_ID/data/data/rhcos.json | jq
.images.qemu.path | sed 's/"//g')
```

8. 이미지가 게시되는 경로를 가져옵니다.

```
$ export RHCOS_PATH=$(curl -s -S
https://raw.githubusercontent.com/openshift/installer/$COMMIT_ID/data/data/rhcos.json | jq
.baseURI | sed 's/"//g')
```

9. 부트스트랩 VM에 배포된 RHCOS 이미지의 SHA 해시를 가져옵니다.

```
$ export RHCOS_QEMU_SHA_UNCOMPRESSED=$(curl -s -S
https://raw.githubusercontent.com/openshift/installer/$COMMIT_ID/data/data/rhcos.json | jq
-r '.images.qemu["uncompressed-sha256"]')
```

10. 노드에 배포되는 RHCOS 이미지의 SHA 해시를 가져옵니다.

```
$ export RHCOS_OPENSTACK_SHA_COMPRESSED=$(curl -s -S
https://raw.githubusercontent.com/openshift/installer/$COMMIT_ID/data/data/rhcos.json | jq
-r '.images.openstack.sha256')
```

11. 이미지를 다운로드하여 **/home/kni/rhcos_image_cache** 디렉터리에 저장하십시오.

```
$ curl -L ${RHCOS_PATH}${RHCOS_QEMU_URI} -o
/home/kni/rhcos_image_cache/${RHCOS_QEMU_URI}
$ curl -L ${RHCOS_PATH}${RHCOS_OPENSTACK_URI} -o
/home/kni/rhcos_image_cache/${RHCOS_OPENSTACK_URI}
```

12. SELinux 유형이 새로 생성된 파일의 **httpd_sys_content_t**임을 확인합니다.

```
$ ls -Z /home/kni/rhcos_image_cache
```

13. Pod를 생성합니다.

```
$ podman run -d --name rhcos_image_cache \
-v /home/kni/rhcos_image_cache:/var/www/html \
-p 8080:8080/tcp \
quay.io/centos7/httpd-24-centos7:latest
```

8.3.6. 구성 파일

8.3.6.1. install-config.yaml 파일을 생성합니다.

install-config.yaml 파일에는 몇 가지 추가 정보가 필요합니다. 대부분의 정보는 설치된 클러스터가 사용 가능한 하드웨어를 완벽하게 관리하는 데 필요한 정보를 충분히 갖도록 설치 프로세스를 안내하는 데 사용됩니다.

1. **install-config.yaml**을 설정합니다. **pullSecret** 및 **sshKey** 등 환경에 맞게 적절한 변수를 변경합니다.

```
apiVersion: v1
baseDomain: <domain>
metadata:
  name: <cluster-name>
networking:
  machineCIDR: <public-cidr>
  networkType: OVNKubernetes
compute:
- name: worker
  replicas: 2 1
controlPlane:
  name: master
  replicas: 3
  platform:
    baremetal: {}
platform:
  baremetal:
    apiVIP: <api-ip>
    ingressVIP: <wildcard-ip>
    provisioningNetworkInterface: <NIC1>
    provisioningNetworkCIDR: <CIDR>
  hosts:
    - name: openshift-master-0
      role: master
      bmc:
        address: ipmi://<out-of-band-ip> 2
        username: <user>
        password: <password>
        bootMACAddress: <NIC1-mac-address>
        hardwareProfile: default
    - name: <openshift-master-1>
      role: master
      bmc:
        address: ipmi://<out-of-band-ip> 3
        username: <user>
        password: <password>
        bootMACAddress: <NIC1-mac-address>
        hardwareProfile: default
    - name: <openshift-master-2>
      role: master
      bmc:
        address: ipmi://<out-of-band-ip> 4
        username: <user>
        password: <password>
        bootMACAddress: <NIC1-mac-address>
        hardwareProfile: default
    - name: <openshift-worker-0>
      role: worker
      bmc:
        address: ipmi://<out-of-band-ip> 5
        username: <user>
        password: <password>
        bootMACAddress: <NIC1-mac-address>
        hardwareProfile: unknown
    - name: <openshift-worker-1>
```

```

role: worker
bmc:
  address: ipmi://<out-of-band-ip>
  username: <user>
  password: <password>
  bootMACAddress: <NIC1-mac-address>
  hardwareProfile: unknown
pullSecret: '<pull_secret>'
sshKey: '<ssh_pub_key>'

```

- 1 OpenShift Container Platform 클러스터의 일부인 작업자 노드 수를 기준으로 작업자 머신을 스케일링합니다.

2 3 4 5 자세한 옵션은 BMC 주소 지정 섹션을 참조하십시오.

2. 클러스터 설정을 저장할 디렉토리를 만듭니다.

```

$ mkdir ~/clusterconfigs
$ cp install-config.yaml ~/clusterconfigs

```

3. OpenShift Container Platform 클러스터를 설치하기 전에 모든 베어 메탈 노드의 전원이 꺼져 있는지 확인합니다.

```

$ ipmitool -I lanplus -U <user> -P <password> -H <management-server-ip> power off

```

4. 이전 배포 시도에서 이전 부트스트랩 리소스가 남아 있는 경우 이전 부트스트랩 리소스를 삭제합니다.

```

for i in $(sudo virsh list | tail -n +3 | grep bootstrap | awk {'print $2'});
do
  sudo virsh destroy $i;
  sudo virsh undefine $i;
  sudo virsh vol-delete $i --pool $i;
  sudo virsh vol-delete $i.ign --pool $i;
  sudo virsh pool-destroy $i;
  sudo virsh pool-undefine $i;
done

```

8.3.6.2. install-config.yaml 파일 내에서 프록시 설정 (선택 사항)

프록시를 사용하여 OpenShift Container Platform 클러스터를 배포하려면 **install-config.yaml** 파일을 다음과 같이 변경합니다.

```

apiVersion: v1
baseDomain: <domain>
proxy:
  httpProxy: http://USERNAME:PASSWORD@proxy.example.com:PORT
  httpsProxy: https://USERNAME:PASSWORD@proxy.example.com:PORT
  noProxy: <WILDCARD_OF_DOMAIN>,<PROVISIONING_NETWORK/CIDR>,
  <BMC_ADDRESS_RANGE/CIDR>

```

다음은 값을 포함하는 **noProxy**의 예입니다.

```
noProxy: .example.com,172.22.0.0/24,10.10.0.0/24
```

프록시가 활성화된 상태에서 해당 키 / 값 쌍에 적절한 프록시 값을 설정합니다.

주요 고려 사항:

- 프록시에 HTTPS 프록시가 없는 경우 **httpsProxy** 값을 **https://**에서 **http://**로 변경합니다.
- 프로비저닝 네트워크를 사용하는 경우 이를 **noProxy** 설정에 포함하십시오. 그렇지 않으면 설치 프로그램이 실패합니다.
- 모든 프록시 설정을 프로비저너 노드 내에서 환경 변수로 설정합니다. 예를 들어, **HTTP_PROXY**, **https_proxy**, **NO_PROXY**가 포함됩니다.



참고

IPv6으로 프로비저닝할 때 **noProxy** 설정에서 CIDR 주소 블록을 정의할 수 없습니다. 각 주소를 개별적으로 정의해야 합니다.

8.3.6.3. provisioning 네트워크가 없는 경우 install-config.yaml 파일 변경 (선택 사항)

provisioning 네트워크없이 OpenShift Container Platform 클러스터를 배포하려면 **install-config.yaml** 파일을 다음과 같이 변경하십시오.

```
platform:
  baremetal:
    apiVIP: <apiVIP>
    ingressVIP: <ingress/wildcard VIP>
    provisioningNetwork: "Disabled"
```

8.3.6.4. install-config.yaml 파일에서 관리형 Secure Boot 구성 (선택 사항)

redfish, **redfish -virtualmedia** 또는 **idrac-virtualmedia** 와 같은 Redfish BMC 주소를 사용하여 설치 관리자 프로비저닝 클러스터를 배포할 때 관리형 Secure Boot를 활성화할 수 있습니다. 관리형 Secure Boot를 활성화하려면 각 노드에 **bootMode** 구성 설정을 추가합니다.

예제

```
hosts:
  - name: openshift-master-0
    role: master
    bmc:
      address: redfish://<out_of_band_ip> 1
      username: <user>
      password: <password>
      bootMACAddress: <NIC1_mac_address>
      rootDeviceHints:
        deviceName: "/dev/sda"
      bootMode: UEFI SecureBoot 2
```

- 1 **bmc.address** 설정이 redfish, **redfish -virtualmedia** 또는 **idrac-virtualmedia** 를 프로토콜로 사용하는지 확인합니다. 자세한 내용은 "BMC addressing for HPE iLO" 또는 "BMC addressing for Dell iDRAC"를 참조하십시오.

- 2 **bootMode** 설정의 기본값은 **UEFI**입니다. 관리형 Secure Boot를 활성화하려면 **UEFISecureBoot** 로 변경합니다.



참고

노드가 관리형 Secure Boot를 지원할 수 있도록 "Prerequisites"의 "노드 구성"을 참조하십시오. 노드가 관리형 Secure Boot를 지원하지 않는 경우 "노드 구성" 섹션의 "수동으로 Secure Boot의 노드 구성"을 참조하십시오. Secure Boot를 수동으로 구성하려면 Redfish 가상 미디어가 필요합니다.

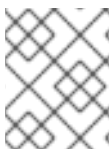

참고

IPMI가 Secure Boot 관리 기능을 제공하지 않기 때문에 Red Hat은 IPMI와 함께 Secure Boot를 지원하지 않습니다.

8.3.6.5. 추가 install-config 매개 변수

install-config.yaml 파일의 필수 매개 변수 **hosts** 매개 변수 및 **bmc** 매개 변수는 다음 표를 참조하십시오.

표 8.2. 필수 매개 변수

매개 변수	기본	설명
baseDomain		클러스터의 도메인 이름입니다. 예: example.com
sshKey		sshKey 구성 설정에는 컨트롤 플레인 노드 및 작업자 노드에 액세스하는 데 필요한 <code>~/.ssh/id_rsa.pub</code> 파일의 키가 포함되어 있습니다. 일반적으로 이 키는 provisioner 노드에서 가져옵니다.
pullSecret		pullSecret 구성 설정에는 프로비저너 노드를 준비할 때 Install OpenShift on Bare Metal 페이지에서 다운로드한 풀 시크릿 사본이 포함되어 있습니다.
metadata: name:		OpenShift Container Platform 클러스터에 지정되는 이름입니다. 예: openshift
networking: machineCIDR:		외부 네트워크의 공개 CIDR (Classless Inter-Domain Routing)입니다. 예: 10.0.0.0/24

매개 변수	기본	설명
<code>compute:</code> <code>- name: worker</code>		OpenShift Container Platform 클러스터에는 노드가 없는 경우에도 작업자 (또는 컴퓨팅) 노드에 이름을 지정해야 합니다.
<code>compute:</code> <code>replicas: 2</code>		복제는 OpenShift Container Platform 클러스터의 작업자 (또는 컴퓨팅) 노드 수를 설정합니다.
<code>controlPlane:</code> <code>name: master</code>		OpenShift Container Platform 클러스터에는 컨트롤 플레인 (마스터) 노드의 이름이 필요합니다.
<code>controlPlane:</code> <code>replicas: 3</code>		복제는 OpenShift Container Platform 클러스터의 일부로 포함된 컨트롤 플레인 (마스터) 노드의 수를 설정합니다.
<code>defaultMachinePlatform</code>		플랫폼 구성없이 머신 풀에 사용되는 기본 설정입니다.
<code>apiVIP</code>	<code>api.</code> <code><clustername.clusterdomain</code> <code>></code>	내부 API 통신에 사용하는 VIP입니다. 이 설정은 기본 이름이 올바르게 확인되도록 DNS에서 지정되거나 사전에 설정해야 합니다.
<code>disableCertificateVerification</code>	<code>False</code>	<code>redfish</code> 및 <code>redfish-virtualmedia</code> 는 BMC 주소를 관리하기 위해 이 매개 변수가 필요합니다. BMC 주소에 자체 서명된 인증서를 사용하는 경우 값은 <code>True</code> 여야합니다.
<code>ingressVIP</code>	<code>test.apps.</code> <code><clustername.clusterdomain</code> <code>></code>	Ingress 트래픽에 사용할 VIP입니다.

표 8.3. 선택적 매개 변수

매개 변수	기본	설명
<code>provisioningDHCPRange</code>	<code>172.22.0.10,172.22.0.100</code>	<code>provisioning</code> 네트워크에서 노드의 IP 범위를 정의합니다.

매개 변수	기본	설명
provisioningNetworkCIDR	172.22.0.0/24	프로비저닝에 사용할 네트워크의 CIDR입니다. 이 옵션은 provisioning 네트워크에서 기본 주소 범위를 사용하지 않는 경우에 필요합니다.
clusterProvisioningIP	provisioningNetworkCIDR 의 세 번째 IP 주소입니다.	프로비저닝 서비스가 실행되는 클러스터 내의 IP 주소입니다. 기본값은 provisioning 서브넷의 세 번째 IP 주소입니다. 예: 172.22.0.3
bootstrapProvisioningIP	provisioningNetworkCIDR 의 두 번째 IP 주소입니다.	설치 프로그램이 컨트롤 플레인 (마스터) 노드를 배포하는 동안 프로비저닝 서비스가 실행되는 부트스트랩 VM의 IP 주소입니다. 기본값은 provisioning 서브넷의 두 번째 IP 주소입니다. 예를 들면 172.22.0.2 또는 2620:52:0:1307::2 입니다.
externalBridge	baremetal	baremetal 네트워크에 연결된 하이퍼 바이저의 baremetal 브리지 이름입니다.
provisioningBridge	provisioning	provisioning 네트워크에 연결된 provisioner 호스트의 provisioning 브리지 이름입니다.
defaultMachinePlatform		플랫폼 구성없이 머신 풀에 사용되는 기본 설정입니다.
bootstrapOSImage		부트스트랩 노드의 기본 운영 체제 이미지를 재정의하는 URL입니다. URL에는 이미지의 SHA-256 해시가 포함되어 있어야 합니다. 예: <a href="https://mirror.openshift.com/rhcos-<version>-qemu.qcow2.gz?sha256=<uncompressed_sha256>;">https://mirror.openshift.com/rhcos-<version>-qemu.qcow2.gz?sha256=<uncompressed_sha256>; .
clusterOSImage		클러스터 노드의 기본 운영 체제를 재정의하는 URL입니다. URL에는 이미지의 SHA-256 해시가 포함되어 있어야 합니다. 예: <a href="https://mirror.openshift.com/images/rhcos-<version>-openstack.qcow2.gz?sha256=<compressed_sha256>;">https://mirror.openshift.com/images/rhcos-<version>-openstack.qcow2.gz?sha256=<compressed_sha256>;
provisioningNetwork		provisioning 네트워크의 요구 사항을 비활성화하려면 이 매개 변수를 Disabled 로 설정합니다. 사용자는 가상 미디어 기반 프로비저닝만 수행하거나 지원 설치를 사용하여 클러스터를 가져올 수 있습니다. 전원 관리를 사용하는 경우 시스템 네트워크에서 BMC에 액세스할 수 있습니다. 사용자는 프로비저닝 서비스에 사용되는 외부 네트워크에서 두 개의 IP 주소를 지정해야 합니다. DHCP, TFTP 등을 포함하여 프로비저닝 네트워크를 완전히 관리하려면 이 매개 변수를 기본값인 managed 로 설정합니다. 이 매개 변수를 unmanaged 로 설정하면 프로비저닝 네트워크를 계속 사용할 수 있지만 DHCP를 수동으로 설정해야 합니다. 가상 미디어의 프로비저닝이 권장되지만 필요한 경우 PXE를 계속 사용할 수 있습니다.
httpProxy		이 매개 변수를 환경 내에서 사용되는 적절한 HTTP 프로кси로 설정합니다.

매개 변수	기본	설명
httpsProxy		이 매개 변수를 환경 내에서 사용되는 적절한 HTTPS 프록시로 설정합니다.
noProxy		이 매개 변수를 환경 내 프록시 사용에 대한 적절한 예외 목록으로 설정합니다.

호스트

hosts 매개 변수는 클러스터를 빌드하는 데 사용되는 별도의 베어 메탈 자산 목록입니다.

이름	기본	설명
name		세부 정보와 연결할 BareMetalHost 리소스의 이름입니다. 예: openshift-master-0
role		베어 메탈 노드의 역할입니다. master 또는 worker 중 하나입니다.
bmc		베이스 보드 관리 컨트롤러에 대한 연결 세부 정보입니다. 자세한 내용은 BMC 주소 지정 섹션을 참조하십시오.
bootMACAddress		호스트가 provisioning 네트워크에 사용하는 NIC의 MAC 주소입니다. ironic 은 bootMACAddress 구성 설정을 사용하여 IP 주소를 검색합니다. 그러면 호스트에 바인딩됩니다.



참고

provisioning 네트워크를 비활성화한 경우 호스트에서 유효한 MAC 주소를 제공해야 합니다.

8.3.6.6. BMC 주소 지정

대부분의 벤더는 IPMI(Intelligent Platform Management Interface)를 사용하여 BMC 주소 지정을 지원합니다. IPMI는 통신을 암호화하지 않습니다. 보안 또는 전용 관리 네트워크를 통해 데이터 센터 내에서 사용하기에 적합합니다. 공급 업체에 문의하여 Redfish 네트워크 부팅을 지원하는지 확인합니다. Redfish는 통합, 하이브리드 IT 및 소프트웨어 정의 데이터 센터 (SDDC)를 위한 간편한 보안 관리 기능을 제공합니다.

Redfish는 사람이 읽을 수 있고 머신을 사용할 수 있으며 일반적인 인터넷 및 웹 서비스 표준을 활용하여 최신 툴 체인에 직접 정보를 노출합니다. 하드웨어에서 Redfish 네트워크 부팅을 지원하지 않는 경우 IPMI를 사용합니다.

IPMI

IPMI를 사용하는 호스트는 `ipmi://<out-of-band-ip>:<port>` 주소 형식을 사용하며 지정되지 않은 경우 기본적으로 포트 **623**으로 설정됩니다. 다음 예제는 `install-config.yaml` 파일 내의 IPMI 설정을 보여줍니다.

```
platform:
  baremetal:
    hosts:
      - name: openshift-master-0
        role: master
    bmc:
      address: ipmi://<out-of-band-ip>
      username: <user>
      password: <password>
```

Redfish 네트워크 부팅

Redfish를 활성화하려면 `redfish://` 또는 `redfish+http://`를 사용하여 TLS를 비활성화합니다. 설치 프로그램에는 호스트 이름 또는 IP 주소와 시스템 ID 경로가 모두 필요합니다. 다음 예제는 `install-config.yaml` 파일 내의 Redfish 설정을 보여줍니다.

```
platform:
  baremetal:
    hosts:
      - name: openshift-master-0
        role: master
    bmc:
      address: redfish://<out-of-band-ip>/redfish/v1/Systems/1
      username: <user>
      password: <password>
```

대역 외 관리 주소에 대한 권한 인증서를 사용하는 것이 좋지만 `disableCertificateVerification`을 포함해야 합니다. `True` 자체 서명 인증서를 사용하는 경우 the `bmc` 구성에서. 다음 예제에서는 `disableCertificateVerification`을 사용하는 Redfish 설정을 보여줍니다. `true install-config.yaml` 파일 내의 설정 매개변수입니다.

```
platform:
  baremetal:
    hosts:
      - name: openshift-master-0
        role: master
    bmc:
      address: redfish://<out-of-band-ip>/redfish/v1/Systems/1
      username: <user>
      password: <password>
      disableCertificateVerification: True
```

8.3.6.7. Dell용 BMC 주소 지정

각 `bmc` 항목의 `address` 필드는 URL 체계의 컨트롤러 유형 및 네트워크에서의 위치를 포함하여 OpenShift Container Platform 클러스터 노드에 연결하기 위한 URL입니다.

```
platform:
  baremetal:
    hosts:
      - name: <hostname>
        role: <master | worker>
    bmc:
      address: <address>
      username: <user>
      password: <password>
```

Dell 하드웨어의 경우 Red Hat은 Redfish 가상 미디어, Redfish 네트워크 부팅 및 IPMI를 지원합니다.

표 8.4. Dell 하드웨어의 BMC 주소 형식

프로토콜	주소 형식
RedFish 가상 미디어	idrac-virtualmedia://<out-of-band-ip>/redfish/v1/Systems/System.Embedded.1
Redfish 네트워크 부팅	redfish://<out-of-band-ip>/redfish/v1/Systems/System.Embedded.1
IPMI	ipmi://<out-of-band-ip>



중요

idrac-virtualmedia를 Redfish 가상 미디어의 프로토콜로 사용합니다. **redfish-virtualmedia**는 Dell 하드웨어에서 작동하지 않습니다. Dell의 **idrac-virtualmedia**는 Dell의 OEM 확장 기능과 함께 Redfish 표준을 사용합니다.

자세한 내용은 다음 섹션을 참조하십시오.

Dell 용 Redfish 가상 미디어

Dell 서버의 Redfish 가상 미디어의 경우 **address** 설정에서 **idrac-virtualmedia://**를 사용합니다. **redfish-virtualmedia://**를 사용하는 것은 작동하지 않습니다.

다음 예는 **install-config.yaml** 파일 내에서 iDRAC 가상 미디어를 사용하는 방법을 보여줍니다.

```
platform:
  baremetal:
    hosts:
      - name: openshift-master-0
        role: master
    bmc:
      address: idrac-virtualmedia://<out-of-band-ip>/redfish/v1/Systems/System.Embedded.1
      username: <user>
      password: <password>
```

대역 외 관리 주소에 대한 권한 인증서를 사용하는 것이 좋지만 **disableCertificateVerification**을 포함해야 합니다. **True** 자체 서명 인증서를 사용하는 경우 the **bmc** 구성에서. 다음 예제에서는 **disableCertificateVerification**을 사용하는 **Redfish** 설정을 보여줍니다. **true** **install-config.yaml** 파일 내의 설정 매개변수입니다.

```
platform:
  baremetal:
    hosts:
      - name: openshift-master-0
        role: master
        bmc:
          address: idrac-virtualmedia://<out-of-band-ip>/redfish/v1/Systems/System.Embedded.1
          username: <user>
          password: <password>
          disableCertificateVerification: True
```

참고

현재 Redfish는 베어 메탈 배포 환경에서 설치 관리자가 프로비저닝한 설치에 대해 iDRAC 펌웨어 버전 **4.20.20.20 ~ 04.40.00.00**을 사용하는 Dell에서만 지원됩니다. **04.40.00.00** 버전에 알려진 문제가 있습니다. iDRAC 9 펌웨어 버전 **04.40.00.00**을 사용하면 가상 콘솔 플러그인 기본값이 **eHTML5**로 설정되어 **InsertVirtualMedia** 워크플로우에 문제가 발생합니다. 이 문제를 방지하려면 플러그인을 **HTML5**로 설정합니다. 메뉴 경로는 다음과 같습니다. 구성 → 가상 콘솔 → 플러그인 유형 → **HTML5**.

OpenShift Container Platform 클러스터 노드에 iDRAC 콘솔을 통해 AutoAttach가 활성화되어 있는지 확인합니다. 메뉴 경로는 다음과 같습니다. 구성 → 가상 미디어 → 연결 모드 → 자동 연결.

idrac-virtualmedia://를 Redfish 가상 미디어의 프로토콜로 사용합니다. **idrac - virtualmedia://** 프로토콜은 Ironic의 **idrac** 하드웨어 유형 및 Redfish 프로토콜에 해당하므로 **redfish-virtualmedia://**를 사용하면 Dell 하드웨어에서 작동하지 않습니다. Dell의 **idrac-virtualmedia://** 프로토콜은 Dell의 OEM 확장에 Redfish 표준을 사용합니다. Ironic은 WSMAN 프로토콜로 **idrac** 유형도 지원합니다. 따라서 Dell 하드웨어에서 가상 미디어와 함께 Redfish를 사용하도록 선택할 때 예기치 않은 동작을 방지하려면 **idrac-virtualmedia://**를 지정해야 합니다.

Dell 용 Redfish 네트워크 부팅

Redfish를 활성화하려면 **redfish://** 또는 **redfish+http://**를 사용하여 TLS(transport layer security)를 비활성화합니다. 설치 프로그램에는 호스트 이름 또는 IP 주소와 시스템 ID 경로가 모두 필요합니다. 다음 예제는 **install-config.yaml** 파일 내의 Redfish 설정을 보여줍니다.

```
platform:
  baremetal:
    hosts:
      - name: openshift-master-0
        role: master
        bmc:
          address: redfish://<out-of-band-ip>/redfish/v1/Systems/System.Embedded.1
          username: <user>
          password: <password>
```

대역 외 관리 주소에 대한 권한 인증서를 사용하는 것이 좋지만 **disableCertificateVerification**을 포함해야 합니다. **True** 자체 서명 인증서를 사용하는 경우 the **bmc** 구성에서, 다음 예제에서는 **disableCertificateVerification**을 사용하는 **Redfish** 설정을 보여줍니다. **true install-config.yaml** 파일 내의 설정 매개변수입니다.

```
platform:
```

```
baremetal:
  hosts:
    - name: openshift-master-0
      role: master
      bmc:
        address: redfish://<out-of-band-ip>/redfish/v1/Systems/System.Embedded.1
        username: <user>
        password: <password>
        disableCertificateVerification: True
```



참고

현재 Redfish는 베어 메탈 배포 환경에서 설치 관리자가 프로비저닝한 설치에 대해 iDRAC 펌웨어 버전 **4.20.20.20 ~ 04.40.00.00**을 사용하는 Dell에서만 지원됩니다. **04.40.00.00** 이전에 알려진 문제가 있습니다. iDRAC 9 펌웨어 버전 **04.40.00.00**을 사용하면 가상 콘솔 플러그인 기본값이 **eHTML5**로 설정되어 **InsertVirtualMedia** 워크플로우에 문제가 발생합니다. 이 문제를 방지하려면 플러그인을 **HTML5**로 설정합니다. 메뉴 경로는 다음과 같습니다. 구성 → 가상 콘솔 → 플러그인 유형 → **HTML5**.

OpenShift Container Platform 클러스터 노드에 iDRAC 콘솔을 통해 AutoAttach가 활성화되어 있는지 확인합니다. 메뉴 경로는 다음과 같습니다. 구성 → 가상 미디어 → 연결 모드 → 자동 연결.

redfish:// URL 프로토콜은 Ironic의 **redfish** 하드웨어 유형에 해당합니다.

8.3.6.8. HPE용 BMC 주소 지정

각 **bmc** 항목의 **address** 필드는 URL 체계의 컨트롤러 유형 및 네트워크에서의 위치를 포함하여 OpenShift Container Platform 클러스터 노드에 연결하기 위한 URL입니다.

```
platform:
  baremetal:
    hosts:
      - name: <hostname>
        role: <master | worker>
        bmc:
          address: <address>
          username: <user>
          password: <password>
```

HPE 하드웨어의 경우 Red Hat은 Redfish 가상 미디어, Redfish 네트워크 부팅 및 IPMI를 지원합니다.

표 8.5. HPE 하드웨어의 BMC 주소 형식

프로토콜	주소 형식
RedFish 가상 미디어	redfish-virtualmedia://<out-of-band-ip>/redfish/v1/Systems/1
Redfish 네트워크 부팅	redfish://<out-of-band-ip>/redfish/v1/Systems/1
IPMI	ipmi://<out-of-band-ip>

자세한 내용은 다음 섹션을 참조하십시오.

HPE 용 Redfish 가상 미디어

HPE 서버용 Redfish 가상 미디어를 활성화하려면 **address** 설정에서 **redfish-virtualmedia://**를 사용합니다. 다음 예제는 **install-config.yaml** 파일 내에서 Redfish 가상 미디어를 사용하는 방법을 보여줍니다.

```
platform:
  baremetal:
    hosts:
      - name: openshift-master-0
        role: master
    bmc:
      address: redfish-virtualmedia://<out-of-band-ip>/redfish/v1/Systems/1
      username: <user>
      password: <password>
```

대역 외 관리 주소에 대한 권한 인증서를 사용하는 것이 좋지만 **disableCertificateVerification**을 포함해야 합니다. **True** 자체 서명 인증서를 사용하는 경우 the **bmc** 구성에서. 다음 예제에서는 **disableCertificateVerification**을 사용하는 **Redfish** 설정을 보여줍니다. **true install-config.yaml** 파일 내의 설정 매개변수입니다.

```
platform:
  baremetal:
    hosts:
      - name: openshift-master-0
        role: master
    bmc:
      address: redfish-virtualmedia://<out-of-band-ip>/redfish/v1/Systems/1
      username: <user>
      password: <password>
      disableCertificateVerification: True
```



참고

Ironic은 가상 미디어에서 iLO4를 지원하지 않으므로 iLO4를 실행하는 9세대 시스템에서 Redfish 가상 미디어가 지원되지 않습니다.

HPE 용 Redfish 네트워크 부팅

Redfish를 활성화하려면 **redfish://** 또는 **redfish+http://**를 사용하여 TLS를 비활성화합니다. 설치 프로그램에는 호스트 이름 또는 IP 주소와 시스템 ID 경로가 모두 필요합니다. 다음 예제는 **install-config.yaml** 파일 내의 Redfish 설정을 보여줍니다.

```
platform:
  baremetal:
    hosts:
      - name: openshift-master-0
        role: master
    bmc:
      address: redfish://<out-of-band-ip>/redfish/v1/Systems/1
      username: <user>
      password: <password>
```

대역 외 관리 주소에 대한 권한 인증서를 사용하는 것이 좋지만 **disableCertificateVerification**을 포함해

야합니다. **True** 자체 서명 인증서를 사용하는 경우 the **bmc** 구성에서. 다음 예제에서는 **disableCertificateVerification**을 사용하는 **Redfish** 설정을 보여줍니다. **true install-config.yaml** 파일 내의 설정 매개변수입니다.

```
platform:
  baremetal:
    hosts:
      - name: openshift-master-0
        role: master
    bmc:
      address: redfish://<out-of-band-ip>/redfish/v1/Systems/1
      username: <user>
      password: <password>
      disableCertificateVerification: True
```

8.3.6.9. 루트 장치 팁

rootDeviceHints 매개 변수를 사용하면 설치 프로그램이 RHCOS (Red Hat Enterprise Linux CoreOS) 이미지를 특정 장치에 프로비저닝할 수 있습니다. 설치 프로그램은 장치를 검색한 순서대로 검사하고 검색된 값을 팁과 비교합니다. 설치 프로그램은 팁과 일치하는 첫 번째 검색된 장치를 사용합니다. 이 설정은 여러 팁을 결합할 수 있지만 장치는 설치 프로그램이 이를 선택할 수 있도록 모든 팁과 일치해야 합니다.

표 8.6. 서버 필드

서버 필드	설명
deviceName	/dev/vda와 같은 Linux 장치 이름을 포함하는 문자열. 팁은 실제 값과 정확히 일치해야 합니다.
hctl	0:0:0:0과 같은 SCSI 버스 주소를 포함하는 문자열. 팁은 실제 값과 정확히 일치해야 합니다.
model	공급 업체별 장치 식별자가 포함된 문자열. 팁은 실제 값의 하위 문자열입니다.
vendor	장치의 공급 업체 또는 제조업체 이름이 포함된 문자열입니다. 팁은 실제 값의 하위 문자열입니다.
serialNumber	장치 일련 번호가 포함된 문자열입니다. 팁은 실제 값과 정확히 일치해야 합니다.
minSizeGigabytes	장치의 최소 크기 (기가 바이트)를 나타내는 정수입니다.
wwn	고유 저장소 식별자를 포함하는 문자열입니다. 팁은 실제 값과 정확히 일치해야 합니다.
wwnWithExtension	공급 업체 확장이 추가된 고유 한 저장소 식별자가 포함된 문자열입니다. 팁은 실제 값과 정확히 일치해야 합니다.

서브 필드	설명
wwnVendorExtension	고유 공급 업체 저장소 식별자를 포함하는 문자열입니다. 팁은 실제 값과 정확히 일치해야 합니다.
rotational	장치가 회전 디스크 여야하는지 (true) 아닌지 (false) 를 나타내는 부울 값입니다.

사용 예

```
- name: master-0
  role: master
  bmc:
    address: ipmi://10.10.0.3:6203
    username: admin
    password: redhat
  bootMACAddress: de:ad:be:ef:00:40
  rootDeviceHints:
    deviceName: "/dev/sda"
```

8.3.6.10. OpenShift Container Platform 매니페스트 만들기

1. OpenShift Container Platform 매니페스트를 만듭니다.

```
$ ./openshift-baremetal-install --dir ~/clusterconfigs create manifests
```

```
INFO Consuming Install Config from target directory
WARNING Making control-plane schedulable by setting MastersSchedulable to true for
Scheduler cluster settings
WARNING Discarding the OpenShift Manifest that was provided in the target directory
because its dependencies are dirty and it needs to be regenerated
```

8.3.7. 비 연결 레지스트리 만들기 (선택 사항)

설치 레지스트리의 로컬 사본을 사용하여 OpenShift Container Platform 클러스터를 설치해야 하는 경우가 있습니다. 이는 클러스터 노드가 인터넷에 액세스할 수 없는 네트워크에 있기 때문에 네트워크 효율성을 향상시키기 위한 것일 수 있습니다.

로컬 또는 미러링된 레지스트리 사본에는 다음이 필요합니다.

- 레지스트리 노드의 인증서. 자체 서명된 인증서를 사용할 수 있습니다.
- 시스템의 컨테이너가 제공할 웹 서버입니다.
- 인증서 및 로컬 저장소 정보를 포함하는 업데이트된 풀 시크릿.



참고

레지스트리 노드에 연결되지 않은 레지스트리를 만드는 것은 선택 사항입니다. 다음 섹션은 선택 사항으로 레지스트리 노드에 연결되지 않은 레지스트리를 만드는 경우에만 실행해야 하는 단계입니다. 레지스트리 노드에 연결되지 않은 레지스트리를 만들 때 "(선택 사항)"레이블이 붙은 모든 후속 하위 섹션을 실행해야 합니다.

8.3.7.1. 미리링된 레지스트리를 호스팅할 레지스트리 노드 준비 (선택 사항)

레지스트리 노드를 다음과 같이 변경합니다.

절차

1. 레지스트리 노드에서 방화벽 포트를 엽니다.

```
$ sudo firewall-cmd --add-port=5000/tcp --zone=libvirt --permanent
$ sudo firewall-cmd --add-port=5000/tcp --zone=public --permanent
$ sudo firewall-cmd --reload
```

2. 레지스트리 노드에 필요한 패키지를 설치합니다.

```
$ sudo yum -y install python3 podman httpd httpd-tools jq
```

3. 저장소 정보가 보관될 디렉터리 구조를 만듭니다.

```
$ sudo mkdir -p /opt/registry/{auth,certs,data}
```

8.3.7.2. 자체 서명 인증서 생성 (선택 사항)

레지스트리 노드의 자체 서명된 인증서를 생성하고 이를 **/opt/registry/certs** 디렉터리에 배치합니다.

절차

1. 인증서 정보를 적절하게 조정합니다.

```
$ host_fqdn=$( hostname --long )
$ cert_c="<Country Name>" # Country Name (C, 2 letter code)
$ cert_s="<State>" # Certificate State (S)
$ cert_l="<Locality>" # Certificate Locality (L)
$ cert_o="<Organization>" # Certificate Organization (O)
$ cert_ou="<Org Unit>" # Certificate Organizational Unit (OU)
$ cert_cn="{host_fqdn}" # Certificate Common Name (CN)

$ openssl req \
  -newkey rsa:4096 \
  -nodes \
  -sha256 \
  -keyout /opt/registry/certs/domain.key \
  -x509 \
  -days 365 \
  -out /opt/registry/certs/domain.crt \
  -addext "subjectAltName = DNS:{host_fqdn}" \
  -subj "/C={cert_c}/ST={cert_s}/L={cert_l}/O={cert_o}/OU={cert_ou}/CN={cert_cn}"
```



참고

<Country Name>을 바꾸는 경우에는 두 문자 만 사용합니다. 예: **US**

2. 새 인증서로 레지스트리 노드의 **ca-trust**를 업데이트합니다.

```
$ sudo cp /opt/registry/certs/domain.crt /etc/pki/ca-trust/source/anchors/
$ sudo update-ca-trust extract
```

8.3.7.3. 레지스트리 podman 컨테이너 만들기 (선택 사항)

레지스트리 컨테이너는 인증서, 인증 파일 및 데이터 파일 저장에 **/opt/registry** 디렉터리를 사용합니다.

레지스트리 컨테이너는 **httpd**를 사용하며 인증을 위해 **htpasswd** 파일이 필요합니다.

절차

1. 컨테이너에서 사용할 **htpasswd** 파일을 **/opt/registry/auth**에 만듭니다.

```
$ htpasswd -bBc /opt/registry/auth/htpasswd <user> <passwd>
```

<user>를 사용자 이름으로, <passwd>를 암호로 바꿉니다.

2. 레지스트리 컨테이너를 만들고 시작합니다.

```
$ podman create \
  --name ocpdiscon-registry \
  -p 5000:5000 \
  -e "REGISTRY_AUTH=htpasswd" \
  -e "REGISTRY_AUTH_HTPASSWD_REALM=Registry" \
  -e "REGISTRY_HTTP_SECRET=ALongRandomSecretForRegistry" \
  -e "REGISTRY_AUTH_HTPASSWD_PATH=/auth/htpasswd" \
  -e "REGISTRY_HTTP_TLS_CERTIFICATE=/certs/domain.crt" \
  -e "REGISTRY_HTTP_TLS_KEY=/certs/domain.key" \
  -e "REGISTRY_COMPATIBILITY_SCHEMA1_ENABLED=true" \
  -v /opt/registry/data:/var/lib/registry:z \
  -v /opt/registry/auth:/auth:z \
  -v /opt/registry/certs:/certs:z \
  docker.io/library/registry:2
```

```
$ podman start ocpdiscon-registry
```

8.3.7.4. 풀 시크릿(pull-secret) 복사 및 업데이트 (선택 사항)

프로비저너 노드에서 레지스트리 노드로 풀 시크릿 파일을 복사하고 이를 새 레지스트리 노드의 인증 정보를 포함하도록 변경합니다.

절차

1. **pull-secret.txt** 파일을 복사합니다.

```
$ scp kni@provisioner:/home/kni/pull-secret.txt pull-secret.txt
```

2. **host_fqdn** 환경 변수를 레지스트리 노드의 완전한 도메인 이름으로 업데이트합니다.

```
$ host_fqdn=$(hostname --long)
```

3. **htpasswd** 파일을 만드는 데 사용되는 **http** 인증 정보의 base64 인코딩으로 **b64auth** 환경 변수를 업데이트합니다.

```
$ b64auth=$(echo -n '<username>:<passwd>' | openssl base64)
```

<username>을 사용자 이름으로, **<passwd>**를 암호로 바꿉니다.

4. **base64** 승인 문자열을 사용하도록 **AUTHSTRING** 환경 변수를 설정합니다. **\$USER** 변수는 현재 사용자의 이름을 포함하는 환경 변수입니다.

```
$ AUTHSTRING="{\"$host_fqdn:5000\": {\"auth\": \"$b64auth\", \"email\": \"$USER@redhat.com\"}}"
```

5. **pull-secret.txt** 파일을 업데이트합니다.

```
$ jq ".auths += $AUTHSTRING" < pull-secret.txt > pull-secret-update.txt
```

8.3.7.5. 저장소 미러링 (선택 사항)

절차

1. 프로비저너 노드에서 레지스트리 노드에 **oc** 바이너리를 복사합니다.

```
$ sudo scp kni@provisioner:/usr/local/bin/oc /usr/local/bin
```

2. 필요한 환경 변수를 설정합니다.

- a. 릴리스 버전을 설정합니다.

```
$ VERSION=<release_version>
```

<release_version>에 대해 설치할 OpenShift Container Platform 버전에 해당하는 태그를 지정합니다 (예: **4.7**).

- b. 로컬 레지스트리 이름 및 호스트 포트를 설정합니다.

```
$ LOCAL_REG='<local_registry_host_name>:<local_registry_host_port>'
```

<local_registry_host_name>의 경우 미러 저장소의 레지스트리 도메인 이름을 지정하고 **<local_registry_host_port>**의 경우 콘텐츠를 제공하는 데 사용되는 포트를 지정합니다.

- c. 로컬 리포지터리 이름을 설정합니다.

```
$ LOCAL_REPO='<local_repository_name>'
```

<local_repository_name>의 경우 레지스트리에 작성할 저장소 이름 (예: **ocp4/openshift4**)을 지정합니다.

3. 원격 설치 이미지를 로컬 저장소에 미러링합니다.

```
$ /usr/local/bin/oc adm release mirror \
  -a pull-secret-update.txt \
  --from=$UPSTREAM_REPO \
  --to-release-image=$LOCAL_REG/$LOCAL_REPO:${VERSION} \
  --to=$LOCAL_REG/$LOCAL_REPO
```

8.3.7.6. 비 연결 레지스트리를 사용하도록 install-config.yaml 파일 변경 (선택 사항)

프로비저너 노드에서 **install-config.yaml** 파일은 **pull-secret-update.txt** 파일에서 새로 생성된 풀 시크릿(pull-secret)을 사용해야 합니다. **install-config.yaml** 파일에는 연결되지 않은 레지스트리 노드 인증서 및 레지스트리 정보도 포함되어야 합니다.

절차

1. 비 연결 레지스트리 노드의 인증서를 **install-config.yaml** 파일에 추가합니다. 인증서는 **"additionalTrustBundle:|"** 뒤에 있어야 하며 보통 두 개의 공백으로 적절하게 들여 쓰기합니다.

```
$ echo "additionalTrustBundle:|" >> install-config.yaml
$ sed -e 's/^ /' /opt/registry/certs/domain.crt >> install-config.yaml
```

2. 레지스트리의 미러 정보를 **install-config.yaml** 파일에 추가합니다.

```
$ echo "imageContentSources:" >> install-config.yaml
$ echo "- mirrors:" >> install-config.yaml
$ echo " - registry.example.com:5000/ocp4/openshift4" >> install-config.yaml
$ echo "  source: quay.io/openshift-release-dev/ocp-release" >> install-config.yaml
$ echo "- mirrors:" >> install-config.yaml
$ echo " - registry.example.com:5000/ocp4/openshift4" >> install-config.yaml
$ echo "  source: quay.io/openshift-release-dev/ocp-v4.0-art-dev" >> install-config.yaml
```



참고

registry.example.com을 레지스트리의 정규화된 도메인 이름으로 바꿉니다.

8.3.8. 작업자 노드에 라우터 배치

설치 중에 설치 프로그램은 작업자 노드에 라우터 pod를 배포합니다. 기본적으로 설치 프로그램은 두 개의 라우터 pod를 설치합니다. 초기 클러스터에 작업자 노드가 하나만 있거나 배포된 클러스터에서 OpenShift Container Platform 클러스터 내의 서비스에 대해 외부 트래픽 로드를 처리하기 위해 추가 라우터가 필요한 경우 **yaml** 파일을 작성하여 적절한 라우터 복제 수를 설정할 수 있습니다.



참고

기본적으로 설치 프로그램은 두 개의 라우터를 배포합니다. 클러스터에 작업자 노드가 두 개 이상있는 경우 이 섹션을 생략할 수 있습니다.



참고

클러스터에 작업자 노드가 없는 경우 설치 프로그램은 기본적으로 컨트롤 플레인 노드에 두 개의 라우터를 배포합니다. 클러스터에 작업자 노드가 없는 경우 이 섹션을 생략할 수 있습니다.

절차

1. **router-replicas.yaml** 파일을 만듭니다.

```

apiVersion: operator.openshift.io/v1
kind: IngressController
metadata:
  name: default
  namespace: openshift-ingress-operator
spec:
  replicas: <num-of-router-pods>
  endpointPublishingStrategy:
    type: HostNetwork
  nodePlacement:
    nodeSelector:
      matchLabels:
        node-role.kubernetes.io/worker: ""

```



참고

<num-of-router-pods>를 적절한 값으로 바꿉니다. 하나의 작업자 노드로만 작업하는 경우 **replicas** : 를 **1**로 설정합니다. 3 개 이상의 작업자 노드로 작업하는 경우 필요에 따라 **replicas**:을 기본값 **2**에서 늘릴 수 있습니다.

2. **router-replicas.yaml** 파일을 **clusterconfigs/openshift** 디렉터리에 저장 및 복사합니다.

```
cp ~/router-replicas.yaml clusterconfigs/openshift/99_router-replicas.yaml
```

8.3.9. 설치 확인 체크리스트

- OpenShift Container Platform 설치 프로그램이 검색되었습니다.
- OpenShift Container Platform 설치 프로그램이 추출되었습니다.
- install-config.yaml**의 필수 매개 변수가 설정되었습니다.
- install-config.yaml**의 **hosts** 매개 변수가 구성되었습니다.
- install-config.yaml**의 **bmc** 매개 변수가 구성되었습니다.
- bmc address** 필드에 구성된 값에 대한 규칙이 적용되었습니다.
- 비 연결 레지스트리를 생성했습니다 (선택 사항).
- (선택 사항) 비 연결 레지스트리 설정을 사용하고 있는 경우 이를 확인합니다.
- (선택 사항) 작업자 노드에 라우터를 배포했습니다.

8.3.10. OpenShift Container Platform 설치 프로그램을 통해 클러스터 배포

OpenShift Container Platform 설치 프로그램을 실행합니다.

```
$ ./openshift-baremetal-install --dir ~/clusterconfigs --log-level debug create cluster
```

8.3.11. 설치 후

배포 프로세스 중에 설치 디렉터리 폴더의 `.openshift_install.log` 로그 파일에 `tail` 명령을 실행하여 설치의 전체 상태를 확인할 수 있습니다.

```
$ tail -f /path/to/install-dir/.openshift_install.log
```

8.3.12. 베어 메탈에 클러스터 재설치 준비

베어 메탈에 클러스터를 다시 설치하기 전에 정리 작업을 수행해야 합니다.

프로세스

1. 부트스트랩, 컨트롤 플레인 (마스터라고도 함) 노드 및 작업자 노드의 디스크를 제거하거나 다시 포맷합니다. 하이퍼바이저 환경에서 작업하는 경우 제거한 디스크를 추가해야 합니다.
2. 이전 설치에서 생성한 아티팩트를 삭제합니다.

```
$ cd ; /bin/rm -rf auth/ bootstrap.ign master.ign worker.ign metadata.json \
.openshift_install.log .openshift_install_state.json
```

3. 새 매니페스트 및 Ignition 구성 파일을 생성합니다. 자세한 내용은 "Kubernetes 매니페스트 및 Ignition 구성 파일 생성"을 참조하십시오.
4. 설치 프로그램에서 생성한 새 부트스트랩, 컨트롤 플레인 및 컴퓨팅 노드 Ignition 구성 파일을 HTTP 서버에 업로드합니다. 이 명령은 이전 Ignition 파일을 덮어씁니다.

8.4. 클러스터 확장

설치 관리자 프로비저닝 OpenShift Container Platform 클러스터를 배포한 후 다음 절차를 사용하여 작업자 노드 수를 확장할 수 있습니다. 가능한 각 작업자 노드가 사전 요구 사항을 충족하는지 확인합니다.



참고

RedFish Virtual Media를 사용하여 클러스터를 구성하려면 최소 펌웨어 요구 사항을 충족해야 합니다. RedFish Virtual Media를 사용하여 클러스터를 설정할 때 추가 세부 사항은 **사전 요구 사항** 섹션에서 **가상 미디어를 사용하여 설치를 위한 펌웨어 요구 사항**을 참조하십시오.

8.4.1. 베어 메탈 노드 준비

클러스터를 확장하려면 DHCP 서버가 필요합니다. 각 노드에는 DHCP 예약이 있어야 합니다.



고정 IP 주소가 되도록 IP 주소 예약

일부 관리자는 각 노드의 IP 주소가 DHCP 서버에서 일정하게 유지되도록 고정 IP 주소를 사용하는 것을 선호합니다. OpenShift Container Platform 클러스터에서 고정 IP 주소를 사용하려면 **무한 리스로 DHCP 서버의 IP 주소를 예약**합니다. 설치 프로그램이 노드를 성공적으로 프로비저닝하면 디스패치 스크립트에서 노드의 네트워크 구성을 확인합니다. 디스패치 스크립트에서 네트워크 구성에 DHCP 무한 리스가 포함되어 있음을 발견하면 DHCP 무한 리스에서 IP 주소를 사용하여 고정 IP 연결로 연결을 다시 생성합니다. DHCP 무한 리스가 없는 NIC는 수정되지 않은 상태로 유지됩니다.

무한 리스로 IP 주소를 설정하는 것은 Machine Config Operator를 사용하여 배포된 네트워크 구성과 호환되지 않습니다.

베어 메탈 노드를 준비하려면 프로비저너 노드에서 다음 절차를 실행해야 합니다.

프로세스

1. 필요한 경우 **oc** 바이너리를 가져옵니다. 이는 이미 프로비저너 노드에 있어야 합니다.

```
[kni@provisioner ~]$ curl -s https://mirror.openshift.com/pub/openshift-
v4/clients/ocp/$VERSION/openshift-client-linux-$VERSION.tar.gz | tar zxvf - oc
```

```
[kni@provisioner ~]$ sudo cp oc /usr/local/bin
```

2. 베이스 보드 관리 컨트롤러를 통해 베어 메탈 노드의 전원을 끄고 꺼졌는지 확인합니다.
3. 베어 메탈 노드의 베이스 보드 관리 컨트롤러의 사용자 이름 및 암호를 검색합니다. 그런 다음 사용자 이름과 암호에서 **base64** 문자열을 생성합니다. 다음 예에서 사용자 이름은 **root**이고 암호는 **calvin**입니다.

```
[kni@provisioner ~]$ echo -ne "root" | base64
```

```
[kni@provisioner ~]$ echo -ne "calvin" | base64
```

4. 베어 메탈 노드에 대한 구성 파일을 생성합니다.

```
[kni@provisioner ~]$ vim bmh.yaml
```

```
---
apiVersion: v1
kind: Secret
metadata:
  name: openshift-worker-<num>-bmc-secret
type: Opaque
data:
  username: <base64-of-uid>
  password: <base64-of-pwd>
---
apiVersion: metal3.io/v1alpha1
kind: BareMetalHost
metadata:
  name: openshift-worker-<num>
spec:
```



```

online: true
bootMACAddress: <NIC1-mac-address>
bmc:
  address: <protocol>://<bmc-ip>
  credentialsName: openshift-worker-<num>-bmc-secret

```

두 개의 **<num>** 필드와 **credentialsName** 필드에서 베어 메탈 노드의 작업자 번호 **<num>**을 바꿉니다. **<base64-of-uid>**를 사용자 이름의 **base64** 문자열로 바꿉니다. **<base64-of-pwd>**를 암호의 **base64** 문자열로 바꿉니다. **<NIC1-mac-address>**를 베어 메탈 노드의 첫 번째 NIC의 MAC 주소로 바꿉니다.

추가 BMC 구성 옵션은 BMC 주소 지정 섹션을 참조하십시오. **<protocol>**을 IPMI, RedFish 또는 기타와 같은 BMC 프로토콜로 바꿉니다. **<bmc-ip>**를 베어 메탈 노드의 베이스 보드 관리 컨트롤러의 IP 주소로 바꿉니다.



참고

기존 베어 메탈 노드의 MAC 주소가 프로비저닝하려는 베어 메탈 호스트의 MAC 주소와 일치하면 Ironic 설치가 실패합니다. 호스트 등록, 검사, 정리 또는 기타 Ironic 단계가 실패하면 Bare Metal Operator에서 설치를 지속적으로 다시 시도합니다. [자세한 내용은 호스트 중복 MAC 주소 진단](#) 을 참조하십시오.

5. 베어 메탈 노드를 생성합니다.

```
[kni@provisioner ~]$ oc -n openshift-machine-api create -f bmh.yaml
```

```

secret/openshift-worker-<num>-bmc-secret created
baremetalhost.metal3.io/openshift-worker-<num> created

```

여기서 **<num>**은 작업자 번호입니다.

6. 베어 메탈 노드의 전원을 켜고 검사합니다.

```
[kni@provisioner ~]$ oc -n openshift-machine-api get bmh openshift-worker-<num>
```

여기서 **<num>**은 작업자 노드 번호입니다.

```

NAME                STATUS  PROVISIONING STATUS  CONSUMER  BMC
HARDWARE PROFILE  ONLINE  ERROR
openshift-worker-<num>  OK     ready                ipmi://<out-of-band-ip>  unknown
true

```

8.4.1.1. 클러스터에서 새 호스트를 프로비저닝할 때 중복된 MAC 주소 진단

클러스터에 있는 기존 베어 메탈 노드의 MAC 주소가 클러스터에 추가하려는 베어 메탈 호스트의 MAC 주소와 일치하는 경우 베어 메탈 Operator는 기존 노드와 호스트를 연결합니다. 호스트 등록, 검사, 정리 또는 기타 Ironic 단계가 실패하면 Bare Metal Operator에서 설치를 지속적으로 다시 시도합니다. 실패한 베어 메탈 호스트에 대한 등록 오류가 표시됩니다.

openshift-machine-api 네임스페이스에서 실행 중인 베어 메탈 호스트를 검사하여 중복된 MAC 주소를 진단할 수 있습니다.

사전 요구 사항

- OpenShift Container Platform 클러스터를 베어 메탈에 설치합니다.
- OpenShift Container Platform CLI **oc**를 설치합니다.
- **cluster-admin** 권한이 있는 사용자로 로그인합니다.

프로세스

프로비저닝에 실패하는 베어 메탈 호스트에 기존 노드와 동일한 MAC 주소가 있는지 확인하려면 다음을 수행하십시오.

1. **openshift-machine-api** 네임스페이스에서 베어 메탈 호스트를 실행합니다.

```
$ oc get bmh -n openshift-machine-api
```

출력 예

```
NAME             STATUS  PROVISIONING STATUS  CONSUMER
openshift-master-0 OK      externally provisioned openshift-zpwpq-master-0
openshift-master-1 OK      externally provisioned openshift-zpwpq-master-1
openshift-master-2 OK      externally provisioned openshift-zpwpq-master-2
openshift-worker-0 OK      provisioned           openshift-zpwpq-worker-0-lv84n
openshift-worker-1 OK      provisioned           openshift-zpwpq-worker-0-zd8lm
openshift-worker-2 error    registering
```

2. 장애가 발생한 호스트의 상태에 대한 자세한 정보를 보려면 다음 명령을 실행하여 **<bare_metal_host_name>**을 호스트 이름으로 교체합니다.

```
$ oc get -n openshift-machine-api bmh <bare_metal_host_name> -o yaml
```

출력 예

```
...
status:
  errorCount: 12
  errorMessage: MAC address b4:96:91:1d:7c:20 conflicts with existing node openshift-worker-1
  errorType: registration error
...
```

8.4.2. 베어 메탈 노드 프로비저닝

베어 메탈 노드를 프로비저닝하려면 프로비저너 노드에서 다음 절차를 실행해야 합니다.

프로세스

1. 베어 메탈 노드를 프로비저닝하기 전에 **PROVISIONING STATUS**가 **ready**인지 확인합니다.

```
$ oc -n openshift-machine-api get bmh openshift-worker-<num>
```

여기서 **<num>**은 작업자 노드 번호입니다.

```
NAME             STATUS  PROVISIONING STATUS  CONSUMER  BMC
```

```
HARDWARE PROFILE ONLINE ERROR
openshift-worker-<num> OK ready ipmi://<out-of-band-ip> unknown
true
```

- 작업자 노드 수를 계산합니다.

```
$ oc get nodes
```

NAME	STATUS	ROLES	AGE	VERSION
provisioner.openshift.example.com	Ready	master	30h	v1.16.2
openshift-master-1.openshift.example.com	Ready	master	30h	v1.16.2
openshift-master-2.openshift.example.com	Ready	master	30h	v1.16.2
openshift-master-3.openshift.example.com	Ready	master	30h	v1.16.2
openshift-worker-0.openshift.example.com	Ready	master	30h	v1.16.2
openshift-worker-1.openshift.example.com	Ready	master	30h	v1.16.2

- 머신 세트를 가져옵니다.

```
$ oc get machinesets -n openshift-machine-api
```

NAME	DESIRED	CURRENT	READY	AVAILABLE	AGE
...					
openshift-worker-0.example.com	1	1	1	1	55m
openshift-worker-1.example.com	1	1	1	1	55m

- 작업자 노드 수를 하나씩 늘립니다.

```
$ oc scale --replicas=<num> machineset <machineset> -n openshift-machine-api
```

<num>을 새 작업자 노드 수로 바꿉니다. **<machineset>**를 이전 단계의 머신 세트 이름으로 바꿉니다.

- 베어 메탈 노드 상태를 확인합니다.

```
$ oc -n openshift-machine-api get bmh openshift-worker-<num>
```

여기서 **<num>**은 작업자 노드 번호입니다. 상태가 **ready** 에서 **provisioning**으로 변경됩니다.

NAME	STATUS	PROVISIONING STATUS	CONSUMER	BMC
HARDWARE PROFILE ONLINE ERROR				
openshift-worker-<num>	OK	provisioning	openshift-worker-<num>-65tjz	
ipmi://<out-of-band-ip>	unknown	true		

provisioning 상태는 OpenShift Container Platform 클러스터가 노드를 프로비저닝할 때까지 유지됩니다. 이 작업을 수행하는 데 30분 이상 걸릴 수 있습니다. 완료되면 상태가 **provisioned**로 변경됩니다.

NAME	STATUS	PROVISIONING STATUS	CONSUMER	BMC
HARDWARE PROFILE ONLINE ERROR				
openshift-worker-<num>	OK	provisioned	openshift-worker-<num>-65tjz	
ipmi://<out-of-band-ip>	unknown	true		

- 프로비저닝되면 베어 메탈 노드가 준비되었는지 확인합니다.

```
$ oc get nodes
```

NAME	STATUS	ROLES	AGE	VERSION
provisioner.openshift.example.com	Ready	master	30h	v1.16.2
openshift-master-1.openshift.example.com	Ready	master	30h	v1.16.2
openshift-master-2.openshift.example.com	Ready	master	30h	v1.16.2
openshift-master-3.openshift.example.com	Ready	master	30h	v1.16.2
openshift-worker-0.openshift.example.com	Ready	master	30h	v1.16.2
openshift-worker-1.openshift.example.com	Ready	master	30h	v1.16.2
openshift-worker-<num>.openshift.example.com	Ready	worker	3m27s	v1.16.2

kubelet도 확인할 수 있습니다.

```
$ ssh openshift-worker-<num>
```

```
[kni@openshift-worker-<num>]$ journalctl -fu kubelet
```

8.5. 문제 해결

8.5.1. 설치 프로그램 워크 플로우 문제 해결

설치 환경의 문제를 해결하기 전에 베어 메탈에서 설치 프로그램이 제공하는 설치의 전체 흐름을 이해하는 것이 중요합니다. 아래 다이어그램은 환경에서 단계별 분석과 함께 문제 해결 흐름을 보여줍니다.

Workflow 1 of 4

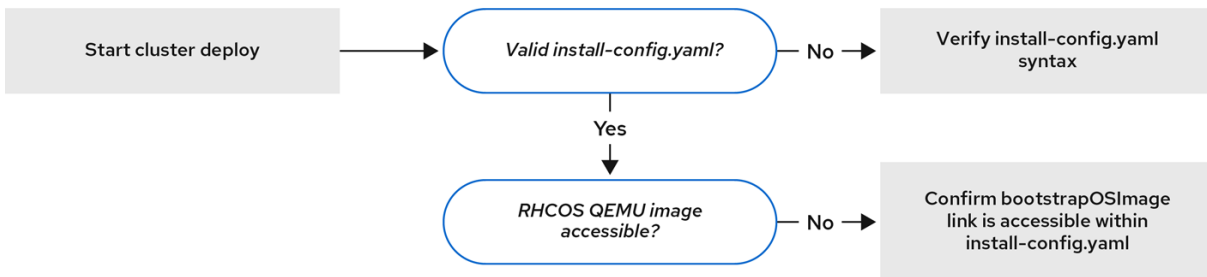

82_OpenShift_0420

워크 플로우 1/4은 **install-config.yaml** 파일에 오류가 있거나 RHCOS (Red Hat Enterprise Linux CoreOS) 이미지에 액세스할 수 없는 경우 문제 해결의 워크 플로우를 보여줍니다. 문제 해결에 대한 제안은 [Troubleshooting install-config.yaml](#)에서 참조하십시오.

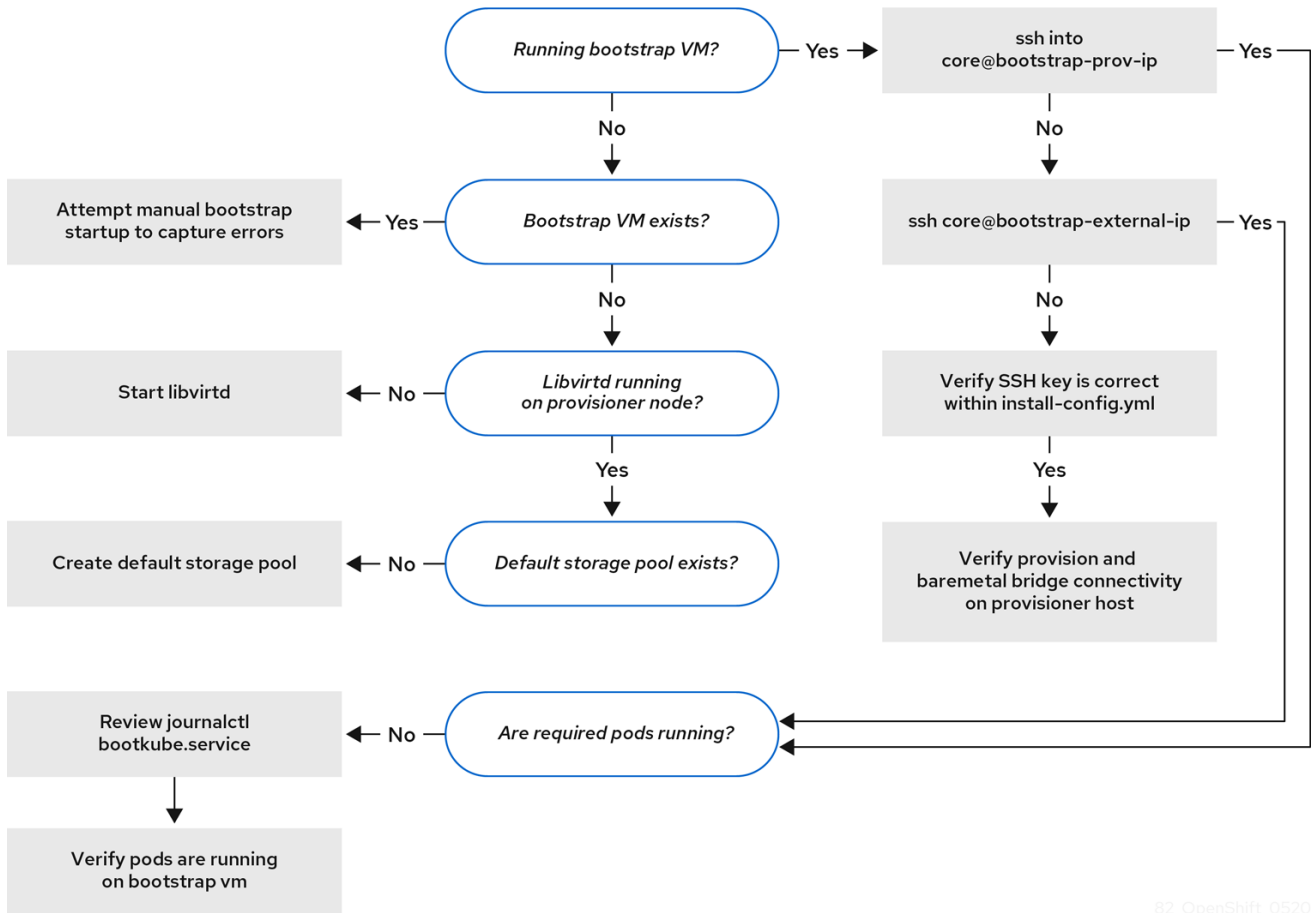

82_OpenShift_0520

워크 플로우 2/4는 부트스트랩 VM 문제, 클러스터 노드를 부팅할 수 없는 부트스트랩 VM 및 로그 검사에 대한 문제 해결 워크 플로우를 보여줍니다. **provisioning** 네트워크없이 OpenShift Container Platform 클러스터를 설치할 때 이 워크플로가 적용되지 않습니다.

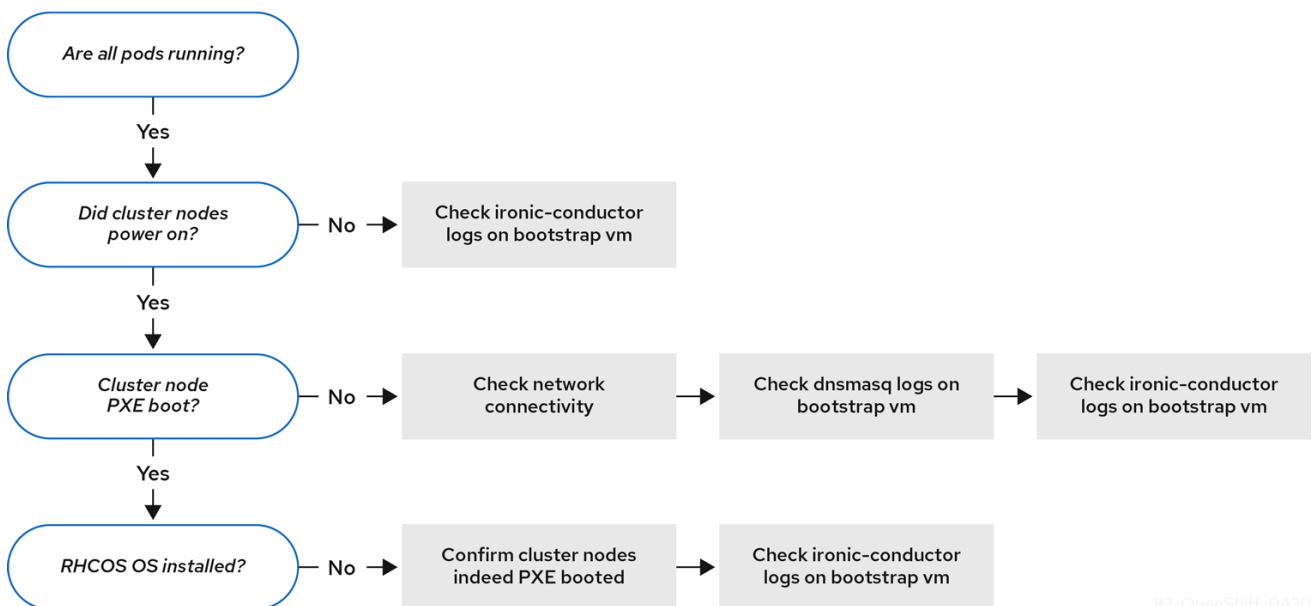

82_OpenShift_0420

워크 플로우 3/4은 PXE 부팅이 되지 않는 클러스터 노드 에 대한 문제 해결의 워크 플로우를 보여줍니다. RedFish Virtual Media를 사용하여 설치하는 경우 각 노드가 노드를 배포하는 데 필요한 최소 펌웨어 요구 사항을 충족해야 합니다. 자세한 내용은 사전 요구 사항 섹션에서 가상 미디어를 사용하여 설치를 위한 펌웨어 요구 사항을 참조하십시오.

Workflow 4 of 4

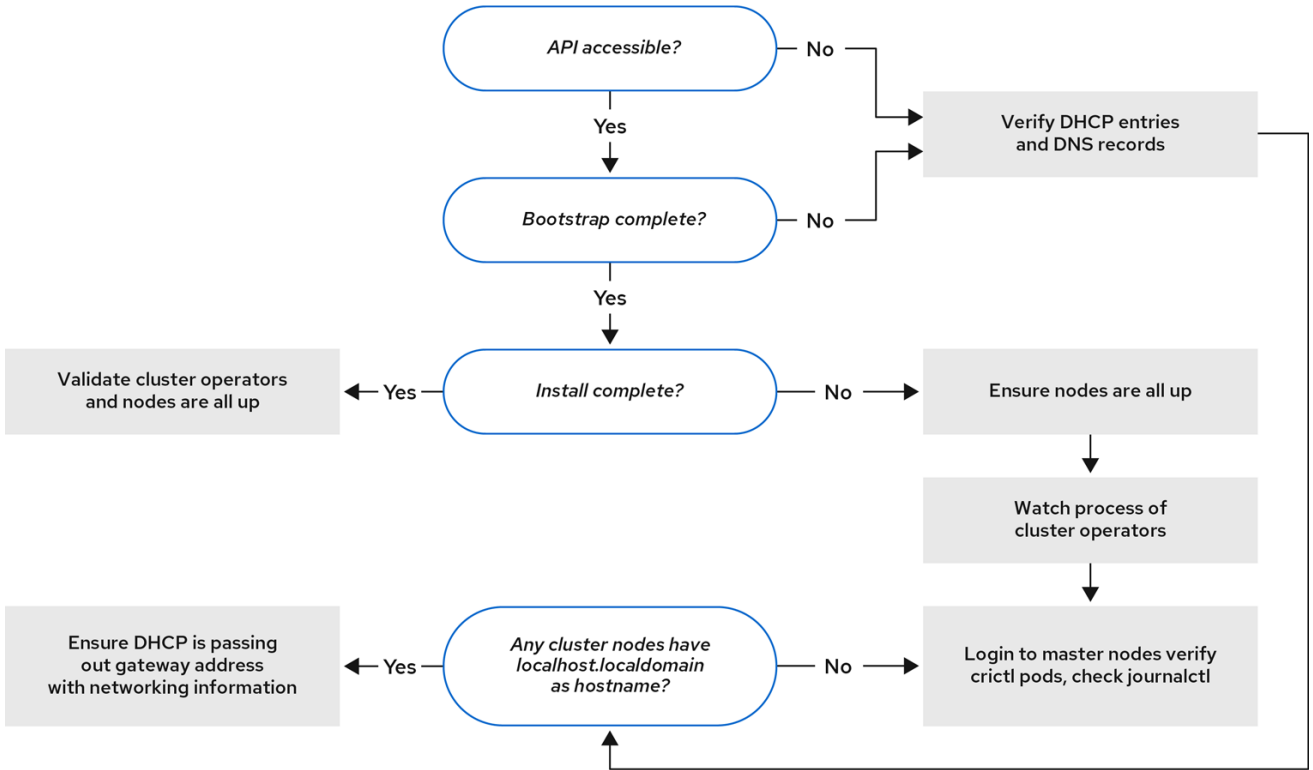

82_OpenShift_0420

워크 플로우 4/4는 액세스할 수 없는 API부터 검증된 설치까지의 문제 해결 워크 플로우를 보여줍니다.

8.5.2. install-config.yaml 문제 해결

install-config.yaml 설정 파일은 OpenShift Container Platform 클러스터의 일부인 모든 노드를 나타냅니다. 이 파일에는 apiVersion, baseDomain, imageContentSources 및 가상 IP 주소로 구성되지만 이에 국한되지 않는 필수 옵션이 포함되어 있습니다. OpenShift Container Platform 클러스터 배포 초기에 오류가 발생하면 install-config.yaml 구성 파일에 오류가 있을 수 있습니다.

프로세스

1. [YAML-tips](#)의 지침을 사용합니다.
2. [syntax-check](#)를 사용하여 YAML 구문이 올바른지 확인합니다.
3. RHCOS (Red Hat Enterprise Linux CoreOS) QEMU 이미지가 올바르게 정의되어 있고 **install-config.yaml**에서 제공되는 URL을 통해 액세스할 수 있는지 확인합니다. 예를 들면 다음과 같습니다.

```

$ curl -s -o /dev/null -I -w "%{http_code}\n" http://webserver.example.com:8080/rhcos-44.81.202004250133-0-qemu.x86_64.qcow2.gz?sha256=7d884b46ee54fe87bbc3893bf2aa99af3b2d31f2e19ab5529c60636fbd0f1ce7

```

출력이 **200**이면 부트스트랩 VM 이미지를 저장하는 웹 서버의 유효한 응답이 있습니다.

8.5.3. 부트스트랩 VM 문제

OpenShift Container Platform 설치 프로그램은 OpenShift Container Platform 클러스터 노드의 프로비저닝을 처리하는 부트스트랩 노드 가상 머신을 시작합니다.

프로세스

1. 설치 프로그램을 트리거한 후 약 10~15 분 후에 **virsh** 명령을 사용하여 부트스트랩 VM이 작동하는지 확인합니다.

```
$ sudo virsh list
```

```
Id Name State
-----
12 openshift-xf6fq-bootstrap running
```



참고

부트스트랩 VM의 이름은 항상 클러스터 이름으로 시작하여 그 뒤에 임의의 문자 집합이 있고 "bootstrap"이라는 단어로 끝납니다.

부트스트랩 VM이 10-15 분 후에도 실행되지 않으면 실행되지 않은 이유에 대한 문제를 해결합니다. 발생 가능한 문제는 다음과 같습니다.

2. **libvirtd**가 시스템에서 실행 중인지 확인합니다.

```
$ systemctl status libvirtd
```

```
● libvirtd.service - Virtualization daemon
   Loaded: loaded (/usr/lib/systemd/system/libvirtd.service; enabled; vendor preset: enabled)
   Active: active (running) since Tue 2020-03-03 21:21:07 UTC; 3 weeks 5 days ago
     Docs: man:libvirtd(8)
           https://libvirt.org
   Main PID: 9850 (libvirtd)
    Tasks: 20 (limit: 32768)
   Memory: 74.8M
   CGroup: /system.slice/libvirtd.service
           └─ 9850 /usr/sbin/libvirtd
```

부트스트랩 VM이 작동하는 경우 로그인하십시오.

3. **virsh console** 명령을 사용하여 부트스트랩 VM의 IP 주소를 찾습니다.

```
$ sudo virsh console example.com
```

```
Connected to domain example.com
Escape character is ^]
```

```
Red Hat Enterprise Linux CoreOS 43.81.202001142154.0 (Ootpa) 4.3
SSH host key: SHA256:BRWJktXZgQQRy5zjuAV0IKZ4WM7i4TiUyMVanqu9Pqg (ED25519)
```

```
SSH host key: SHA256:7+iKGA7VtG5szmk2jB5gl/5EZ+SNcJ3a2g23o0Inlio (ECDSA)
SSH host key: SHA256:DH5VWhvhvagOTaLsYiVNse9ca+ZSW/30OOMed8rIGOc (RSA)
ens3: fd35:919d:4042:2:c7ed:9a9f:a9ec:7
ens4: 172.22.0.2 fe80::1d05:e52e:be5d:263f
localhost login:
```



중요

provisioning 네트워크 없이 OpenShift Container Platform 클러스터를 배포하는 경우, **172.22.0.2**와 같은 개인 IP 주소가 아닌 공용 IP 주소를 사용해야 합니다.

4. IP 주소를 받으면 **ssh** 명령을 사용하여 부트스트랩 VM에 로그인합니다.



참고

이전 단계의 콘솔 출력에서 **ens3**에서 제공되는 IPv6 IP 주소 또는 **ens4**에서 제공되는 IPv4 IP를 사용할 수 있습니다.

```
$ ssh core@172.22.0.2
```

부트스트랩 VM에 성공적으로 로그인하지 못한 경우 다음 시나리오 중 하나가 발생했을 가능성이 있습니다.

- **172.22.0.0/24** 네트워크에 연결할 수 없습니다. 프로비저닝 호스트, 특히 **provisioning** 네트워크 브리지의 네트워크 연결을 확인합니다. **provisioning** 네트워크를 사용하지 않는 경우에는 이 문제가 발생하지 않습니다.
- 공용 네트워크를 통해 부트스트랩 VM에 연결할 수 없습니다. **baremetal** 네트워크에서 SSH를 시도할 때 **provisioner** 호스트, 특히 **baremetal** 네트워크 브리지의 연결을 확인합니다.
- **Permission denied (publickey, password, keyboard-interactive)** 문제가 발생했습니다. 부트스트랩 VM에 액세스하려고 하면 **Permission denied** 오류가 발생할 수 있습니다. VM에 로그인하려는 사용자의 SSH 키가 **install-config.yaml** 파일에 설정되어 있는지 확인합니다.

8.5.3.1. 부트스트랩 VM은 클러스터 노드를 부팅할 수 없습니다.

배포 중에 부트스트랩 VM이 클러스터 노드를 부팅하지 못하여 VM이 RHCOS 이미지로 노드를 프로비저닝하지 못할 수 있습니다. 이 시나리오는 다음과 같은 이유로 발생할 수 있습니다.

- **install-config.yaml** 파일 관련 문제
- 베어 메탈 네트워크를 통한 대역 외 네트워크 액세스 문제

이 문제를 확인하기 위해 **ironic**과 관련된 세 가지 컨테이너를 사용할 수 있습니다.

- **ironic-api**
- **ironic-conductor**
- **ironic-inspector**

프로세스

1. 부트스트랩 VM에 로그인합니다.

```
$ ssh core@172.22.0.2
```

- 컨테이너 로그를 확인하려면 다음을 실행합니다.

```
[core@localhost ~]$ sudo podman logs -f <container-name>
```

<container-name>을 **ironic-api**, **ironic-conductor** 또는 **ironic-inspector** 중 하나로 바꿉니다. 컨트롤 플레인 노드가 PXE를 통해 부팅되지 않는 문제가 발생하면 **ironic-conductor** Pod를 확인하십시오. **ironic-conductor** Pod는 IPMI를 통해 노드에 로그인을 시도하기 때문에 클러스터 노드 부팅 시도에 대한 가장 자세한 정보가 포함되어 있습니다.

가능한 이유

배포가 시작되면 클러스터 노드가 **ON** 상태 일 수 있습니다.

해결책

IPMI를 통해 설치를 시작하기 전에 OpenShift Container Platform 클러스터 노드의 전원을 끄십시오.

```
$ ipmitool -I lanplus -U root -P <password> -H <out-of-band-ip> power off
```

8.5.3.2. 로그 검사

RHCOS 이미지를 다운로드하거나 액세스하는 데 문제가 발생하면 먼저 **install-config.yaml** 구성 파일에서 URL이 올바른지 확인합니다.

RHCOS 이미지를 호스팅하는 내부 웹 서버의 예

```
bootstrapOSImage: http://<ip:port>/rhcos-43.81.202001142154.0-qemu.x86_64.qcow2.gz?
sha256=9d999f55ff1d44f7ed7c106508e5deecd04dc3c06095d34d36bf1cd127837e0c
clusterOSImage: http://<ip:port>/rhcos-43.81.202001142154.0-openstack.x86_64.qcow2.gz?
sha256=a1bda656fa0892f7b936fdc6b6a6086bddaed5dafacedcd7a1e811abb78fe3b0
```

ipa-downloader 및 **coreos-downloader** 컨테이너는 **install-config.yaml** 구성 파일에 지정된 웹 서버 또는 외부 quay.io 레지스트리에서 리소스를 다운로드합니다. 다음 두 컨테이너가 실행 중인지 확인하고 필요에 따라 로그를 검사합니다.

- **ipa-downloader**
- **coreos-downloader**

프로세스

- 부트스트랩 VM에 로그인합니다.

```
$ ssh core@172.22.0.2
```

- 부트스트랩 VM 내에서 **ipa-downloader** 및 **coreos-downloader** 컨테이너의 상태를 확인합니다.

```
[core@localhost ~]$ sudo podman logs -f ipa-downloader
```

```
[core@localhost ~]$ sudo podman logs -f coreos-downloader
```

부트스트랩 VM이 이미지의 URL에 액세스할 수 없는 경우 **curl** 명령을 사용하여 VM이 이미지에 액세스할 수 있는지 확인합니다.

3. 배포 단계에서 모든 컨테이너가 시작되었는지 여부를 나타내는 **bootkube** 로그를 검사하려면 다음을 실행합니다.

```
[core@localhost ~]$ journalctl -xe
```

```
[core@localhost ~]$ journalctl -b -f -u bootkube.service
```

4. **dnsmasq**, **mariadb**, **httpd** 및 **ironic**를 포함한 모든 Pod가 실행 중인지 확인합니다.

```
[core@localhost ~]$ sudo podman ps
```

5. Pod에 문제가 있는 경우 문제가있는 컨테이너의 로그를 확인합니다. **ironic-api**의 로그를 확인하려면 다음을 실행합니다.

```
[core@localhost ~]$ sudo podman logs <ironic-api>
```

8.5.4. 클러스터 노드는 PXE 부팅 불가능

OpenShift Container Platform 클러스터 노드가 PXE 부팅을 하지 않는 경우 PXE 부팅이 되지 않는 클러스터 노드에서 다음 검사를 실행합니다. 이 절차는 **provisioning** 네트워크없이 OpenShift Container Platform 클러스터를 설치할 때 적용되지 않습니다.

프로세스

1. **provisioning** 네트워크에 대한 네트워크 연결을 확인하십시오.
2. **provisioning** 네트워크의 NIC에서 PXE가 활성화되어 있고 다른 모든 NIC에 대해 PXE가 비활성화되어 있는지 확인합니다.
3. **install-config.yaml** 구성 파일에 **provisioning** 네트워크에 연결된 NIC에 대한 적절한 하드웨어 프로필과 부팅 MAC 주소가 있는지 확인합니다. 예를 들면 다음과 같습니다.

컨트롤 플레인 노드 설정

```
bootMACAddress: 24:6E:96:1B:96:90 # MAC of bootable provisioning NIC
hardwareProfile: default          #control plane node settings
```

작업자 노드 설정

```
bootMACAddress: 24:6E:96:1B:96:90 # MAC of bootable provisioning NIC
hardwareProfile: unknown          #worker node settings
```

8.5.5. API에 액세스 불가능

클러스터가 실행 중이고 클라이언트가 API에 액세스할 수 없는 경우 도메인 이름 확인 문제가 API에 대한 액세스를 방해할 수 있습니다.

프로세스

1. **호스트 이름 확인:** 클러스터 노드를 확인하여 **localhost.localdomain** 뿐만 아니라 정규화된 도메인 이름이 있는지 확인합니다. 예를 들면 다음과 같습니다.

```
$ hostname
```

호스트 이름이 설정되지 않은 경우 올바른 호스트 이름을 설정합니다. 예를 들면 다음과 같습니다.

```
$ hostnamectl set-hostname <hostname>
```

2. **잘못된 이름 확인:** **dig** 및 **nslookup** 을 사용하여 DNS 서버에서 각 노드의 이름 확인이 올바른지 확인합니다. 예를 들면 다음과 같습니다.

```
$ dig api.<cluster-name>.example.com
```

```
; <<>> DiG 9.11.4-P2-RedHat-9.11.4-26.P2.el8 <<>> api.<cluster-name>.example.com
;; global options: +cmd
;; Got answer:
;; ->>HEADER<<- opcode: QUERY, status: NOERROR, id: 37551
;; flags: qr aa rd ra; QUERY: 1, ANSWER: 1, AUTHORITY: 1, ADDITIONAL: 2

;; OPT PSEUDOSECTION:
;; EDNS: version: 0, flags:; udp: 4096
;; COOKIE: 866929d2f8e8563582af23f05ec44203d313e50948d43f60 (good)
;; QUESTION SECTION:
;api.<cluster-name>.example.com. IN A

;; ANSWER SECTION:
api.<cluster-name>.example.com. 10800 IN A 10.19.13.86

;; AUTHORITY SECTION:
<cluster-name>.example.com. 10800 IN NS <cluster-name>.example.com.

;; ADDITIONAL SECTION:
<cluster-name>.example.com. 10800 IN A 10.19.14.247

;; Query time: 0 msec
;; SERVER: 10.19.14.247#53(10.19.14.247)
;; WHEN: Tue May 19 20:30:59 UTC 2020
;; MSG SIZE rcvd: 140
```

이 예의 출력은 **api. <cluster-name> .example.com** VIP의 적절한 IP 주소가 **10.19.13.86**임을 보여줍니다. 이 IP 주소는 **baremetal** 네트워크에 있어야 합니다.

8.5.6. 이전 설치 정리

이전 배포에 실패한 경우 OpenShift Container Platform을 다시 배포하기 전에 실패한 시도에서 아티팩트를 제거합니다.

프로세스

1. OpenShift Container Platform 클러스터를 설치하기 전에 모든 베어 메탈 노드의 전원을 끕니다.

```
$ ipmitool -I lanplus -U <user> -P <password> -H <management-server-ip> power off
```

- 이전 배포에서 남은 모든 이전 부트스트랩 리소스를 제거합니다.

```
for i in $(sudo virsh list | tail -n +3 | grep bootstrap | awk {'print $2'});
do
  sudo virsh destroy $i;
  sudo virsh undefine $i;
  sudo virsh vol-delete $i --pool $i;
  sudo virsh vol-delete $i.ign --pool $i;
  sudo virsh pool-destroy $i;
  sudo virsh pool-undefine $i;
done
```

- Terraform이 실패하지 않도록 **clusterconfigs** 디렉터리에서 다음을 제거합니다.

```
$ rm -rf ~/clusterconfigs/auth ~/clusterconfigs/terraform* ~/clusterconfigs/tls
~/clusterconfigs/metadata.json
```

8.5.7. 레지스트리 생성 문제

비 연결 레지스트리를 만들 때 레지스트리 미러링을 시도하는 경우 "User Not Authorized" 오류가 발생할 수 있습니다. 이 오류는 기존 **pull-secret.txt** 파일에 새 인증을 추가할 수 없는 경우 발생할 수 있습니다.

프로세스

- 인증이 성공했는지 확인합니다.

```
$ /usr/local/bin/oc adm release mirror \
-a pull-secret-update.json
--from=$UPSTREAM_REPO \
--to-release-image=$LOCAL_REG/$LOCAL_REPO:${VERSION} \
--to=$LOCAL_REG/$LOCAL_REPO
```



참고

설치 이미지 미러링에 사용되는 변수의 출력 예:

```
UPSTREAM_REPO=${RELEASE_IMAGE}
LOCAL_REG=<registry_FQDN>:<registry_port>
LOCAL_REPO='ocp4/openshift4'
```

RELEASE_IMAGE 및 **VERSION**의 값은 **OpenShift 설치 환경 설정** 섹션의 **OpenShift 설치 프로그램 가져오기** 단계에서 설정됩니다.

- 레지스트리를 미러링 후 연결이 끊긴 환경에서 이에 액세스할 수 있는지 확인합니다.

```
$ curl -k -u <user>:<password> https://registry.example.com:<registry-port>/v2/_catalog
{"repositories":["<Repo-Name>"]}
```

8.5.8. 기타 문제

8.5.8.1. runtime network not ready 오류 해결

클러스터 배포 후 다음과 같은 오류가 발생할 수 있습니다.

```
`runtime network not ready: NetworkReady=false reason:NetworkPluginNotReady message:Network plugin returns error: Missing CNI default network`
```

Cluster Network Operator 설치 프로그램이 생성한 특수 개체에 대응하여 네트워킹 구성 요소를 배포해야 합니다. 컨트롤 플레인 (마스터) 노드가 시작된 후 부트스트랩 컨트롤 플레인이 중지되기 전에 설치 프로세스 초기에 실행됩니다. 컨트롤 플레인 (마스터) 노드를 시작할 때 오랜 지연이나 **apiserver** 통신 문제와 같은 미묘한 설치 프로그램 문제가 표시될 수 있습니다.

프로세스

1. **openshift-network-operator** 네임 스페이스에서 Pod를 검사합니다.

```
$ oc get all -n openshift-network-operator
```

```
NAME                                READY STATUS      RESTARTS  AGE
pod/network-operator-69dfd7b577-bg89v  0/1   ContainerCreating  0         149m
```

2. **provisioner** 노드에서 네트워크 구성이 존재하는지 확인합니다.

```
$ kubectl get network.config.openshift.io cluster -oyaml
```

```
apiVersion: config.openshift.io/v1
kind: Network
metadata:
  name: cluster
spec:
  serviceNetwork:
  - 172.30.0.0/16
  clusterNetwork:
  - cidr: 10.128.0.0/14
    hostPrefix: 23
  networkType: OpenShiftSDN
```

존재하지 않는 경우 설치 프로그램이 이를 생성하지 않은 것입니다. 설치 프로그램이 생성하지 않은 이유를 확인하려면 다음을 실행합니다.

```
$ openshift-install create manifests
```

3. **network-operator**가 실행되고 있는지 확인합니다.

```
$ kubectl -n openshift-network-operator get pods
```

4. 로그를 검색합니다.

```
$ kubectl -n openshift-network-operator logs -l "name=network-operator"
```

3 개 이상의 컨트롤 플레인 (마스터) 노드가 있는 고가용성 클러스터에서 Operator는 리더의 선택을 실행하고 다른 Operator는 절전 모드로 전환합니다. 자세한 내용은 [Troubleshooting](#)을 참조하십시오.

8.5.8.2. DHCP를 통해 올바른 IPv6 주소를 얻지 못하는 클러스터 노드

클러스터 노드가 DHCP를 통해 올바른 IPv6 주소를 얻지 못하는 경우 다음을 확인합니다.

1. 예약된 IPv6 주소가 DHCP 범위 밖에 있는지 확인합니다.
2. DHCP 서버의 IP 주소 예약에서 예약에 올바른 DHCP 고유 식별자 (DUID)가 지정되어 있는지 확인합니다. 예를 들면 다음과 같습니다.

```
# This is a dnsmasq dhcp reservation, 'id:00:03:00:01' is the client id and '18:db:f2:8c:d5:9f' is
the MAC Address for the NIC
id:00:03:00:01:18:db:f2:8c:d5:9f,openshift-master-1,[2620:52:0:1302::6]
```

3. 경로 알림 (Route Announcement)이 제대로 작동하는지 확인합니다.
4. DHCP 서버가 IP 주소 범위를 제공하는 데 필요한 인터페이스에서 수신하고 있는지 확인합니다.

8.5.8.3. DHCP를 통해 올바른 호스트 이름을 얻지 못하는 클러스터 노드

IPv6 배포 중에 클러스터 노드는 DHCP를 통해 호스트 이름을 검색해야 합니다. 경우에 따라 **NetworkManager**가 호스트 이름을 즉시 할당하지 않을 수 있습니다. 컨트롤 플레인 (마스터) 노드는 다음과 같은 오류를 보고할 수 있습니다.

```
Failed Units: 2
NetworkManager-wait-online.service
nodeip-configuration.service
```

이 오류는 클러스터 노드가 DHCP 서버에서 호스트 이름을 받지 않고 부팅되었을 가능성이 있음을 나타냅니다. 이로 인해 **kubelet**이 **localhost.localdomain** 호스트 이름으로 부팅됩니다. 이 문제를 해결하려면 노드가 호스트 이름을 업데이트하도록 합니다.

프로세스

1. **hostname**을 검색합니다.

```
[core@master-X ~]$ hostname
```

호스트 이름이 **localhost**인 경우 다음 단계를 진행합니다.

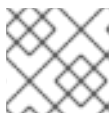

참고

여기서 **X**는 컨트롤 플레인 노드(마스터 노드라고도 함) 번호입니다.

2. 클러스터 노드가 DHCP 임대를 갱신하도록 합니다.

```
[core@master-X ~]$ sudo nmcli con up "<bare-metal-nic>"
```

<bare-metal-nic>을 **baremetal** 네트워크에 해당하는 유선 연결로 바꿉니다.

3. **hostname** 다시 확인하십시오.

```
[core@master-X ~]$ hostname
```

4. 호스트 이름이 여전히 **localhost.localdomain**인 경우 **NetworkManager**를 다시 시작합니다.

```
[core@master-X ~]$ sudo systemctl restart NetworkManager
```

5. 호스트 이름이 여전히 **localhost.localdomain**인 경우 몇 분 기다린 후 다시 확인하십시오. 호스트 이름이 **localhost.localdomain**으로 남아 있으면 이전 단계를 반복합니다.

6. **nodeip-configuration** 서비스를 다시 시작합니다.

```
[core@master-X ~]$ sudo systemctl restart nodeip-configuration.service
```

이 서비스는 올바른 호스트 이름 참조를 사용하여 **kubelet** 서비스를 재구성합니다.

7. 이전 단계에서 kubelet이 변경되었으므로 단위 파일 정의를 다시 로드하십시오.

```
[core@master-X ~]$ sudo systemctl daemon-reload
```

8. **kubelet** 서비스를 다시 시작합니다.

```
[core@master-X ~]$ sudo systemctl restart kubelet.service
```

9. **kubelet**이 올바른 호스트 이름으로 부팅되었는지 확인합니다.

```
[core@master-X ~]$ sudo journalctl -fu kubelet.service
```

클러스터 가동 후 (예: 클러스터를 다시 시작) 클러스터 노드가 DHCP를 통해 올바른 호스트 이름을 얻지 못하는 경우 클러스터에 **csr**은 보류 처리됩니다. **csr**을 승인 **하지 마십시오**. 그렇지 않으면 다른 문제가 발생할 수 있습니다.

CSR 처리

1. 클러스터에서 CSR을 가져옵니다.

```
$ oc get csr
```

2. 보류 중인 **CSR**에 **Subject Name: localhost.localdomain**이 포함되어 있는지 확인합니다.

```
$ oc get csr <pending_csr> -o jsonpath='{.spec.request}' | base64 --decode | openssl req -noout -text
```

3. **Subject Name: localhost.localdomain**이 포함된 모든 **csr**을 제거합니다.

```
$ oc delete csr <wrong_csr>
```

8.5.8.4. 루트가 엔드 포인트에 도달하지 않음

설치 프로세스 중에 VRRP (Virtual Router Redundancy Protocol) 충돌이 발생할 수 있습니다. 특정 클러스터 이름을 사용하여 클러스터 배포의 일부였던 이전에 사용된 OpenShift Container Platform 노드가 여전히 실행 중이지만 동일한 클러스터 이름을 사용하는 현재 OpenShift Container Platform 클러스터 배포의 일부가 아닌 경우 이러한 충돌이 발생할 수 있습니다. 예를 들어 클러스터는 클러스터 이름 **openshift**를 사용하여 3개의 컨트롤 플레인 (마스터) 노드와 3개의 작업자 노드를 배포합니다. 나중에 다른 설치에서

동일한 클러스터 이름 **openshift**를 사용하지만 이 재배포에서는 3 개의 컨트롤 플레인 (마스터) 노드 만 설치하여 이전 배포의 작업자 노드 3 개를 **ON** 상태로 유지합니다. 이로 인해 VRID (Virtual Router Identifier) 충돌 및 VRRP 충돌이 발생할 수 있습니다.

1. 루트를 가져옵니다.

```
$ oc get route oauth-openshift
```

2. 서비스 엔드 포인트를 확인합니다.

```
$ oc get svc oauth-openshift
```

```
NAME          TYPE          CLUSTER-IP    EXTERNAL-IP  PORT(S)  AGE
oauth-openshift ClusterIP    172.30.19.162 <none>      443/TCP  59m
```

3. 컨트롤 플레인 (마스터) 노드에서 서비스에 연결을 시도합니다.

```
[core@master0 ~]$ curl -k https://172.30.19.162
```

```
{
  "kind": "Status",
  "apiVersion": "v1",
  "metadata": {
  },
  "status": "Failure",
  "message": "forbidden: User \"system:anonymous\" cannot get path \"/\"",
  "reason": "Forbidden",
  "details": {
  },
  "code": 403
```

4. **provisioner** 노드에서 **authentication-operator** 오류를 식별합니다.

```
$ oc logs deployment/authentication-operator -n openshift-authentication-operator
```

```
Event(v1.ObjectReference{Kind:"Deployment", Namespace:"openshift-authentication-operator", Name:"authentication-operator", UID:"225c5bd5-b368-439b-9155-5fd3c0459d98", APIVersion:"apps/v1", ResourceVersion:"", FieldPath:""}): type: 'Normal' reason: 'OperatorStatusChanged' Status for clusteroperator/authentication changed: Degraded message changed from "IngressStateEndpointsDegraded: All 2 endpoints for oauth-server are reporting"
```

해결책

1. 모든 배포의 클러스터 이름이 고유한지 확인하여 충돌이 발생하지 않도록 합니다.
2. 동일한 클러스터 이름을 사용하는 클러스터 배포의 일부가 아닌 잘못된 노드 모두를 종료합니다. 그렇지 않으면 OpenShift Container Platform 클러스터의 인증 pod가 정상적으로 시작되지 않을 수 있습니다.

8.5.8.5. Firstboot 동안 Ignition 실패

Firstboot 중에 Ignition 설정이 실패할 수 있습니다.

프로세스

1. Ignition 설정이 실패한 노드에 연결합니다.

```
Failed Units: 1
machine-config-daemon-firstboot.service
```

2. **machine-config-daemon-firstboot** 서비스를 다시 시작합니다.

```
[core@worker-X ~]$ sudo systemctl restart machine-config-daemon-firstboot.service
```

8.5.8.6. NTP가 동기화되지 않음

OpenShift Container Platform 클러스터를 배포하려면 클러스터 노드 간의 NTP 시계가 동기화되어야 합니다. 동기화된 시계가 없으면 시간 차이가 2 초보다 크면 클럭 드리프트로 인해 배포 실패할 수 있습니다.

프로세스

1. 클러스터 노드의 **AGE** 차이를 확인하십시오. 예를 들면 다음과 같습니다.

```
$ oc get nodes
```

```
NAME                                STATUS ROLES  AGE  VERSION
master-0.cloud.example.com         Ready  master  145m v1.16.2
master-1.cloud.example.com         Ready  master  135m v1.16.2
master-2.cloud.example.com         Ready  master  145m v1.16.2
worker-2.cloud.example.com         Ready  worker  100m v1.16.2
```

2. 클럭 드리프트로 인한 일관성없는 시간 지연을 확인하십시오. 예를 들면 다음과 같습니다.

```
$ oc get bmh -n openshift-machine-api
```

```
master-1  error registering master-1  ipmi://<out-of-band-ip>
```

```
$ sudo timedatectl
```

```
Local time: Tue 2020-03-10 18:20:02 UTC
Universal time: Tue 2020-03-10 18:20:02 UTC
RTC time: Tue 2020-03-10 18:36:53
Time zone: UTC (UTC, +0000)
System clock synchronized: no
NTP service: active
RTC in local TZ: no
```

기존 클러스터에서 클럭 드리프트 처리

1. **chrony.conf** 파일의 내용을 작성하고 **base64** 문자열로 인코딩하십시오. 예를 들면 다음과 같습니다.

```
$ cat << EOF | base 64
server <NTP-server> iburst 1
stratumweight 0
driftfile /var/lib/chrony/drift
rtcsync
makestep 10 3
bindcmdaddress 127.0.0.1
bindcmdaddress ::1
keyfile /etc/chrony.keys
commandkey 1
generatecommandkey
noclientlog
logchange 0.5
logdir /var/log/chrony
EOF
```

- 1 <NTP-server>를 NTP 서버의 IP 주소로 바꿉니다. 출력을 복사합니다.

```
[text-in-base-64]
```

2. **MachineConfig** 개체를 만들고 **base64** 문자열을 이전 단계의 출력에서 생성된 **[text-in-base-64]** 문자열로 바꿉니다. 다음 예제는 컨트롤 플레인 (마스터) 노드에 파일을 추가합니다. 작업자 노드의 파일을 변경하거나 작업자 역할에 대한 추가 시스템 설정을 만들 수 있습니다.

```
$ cat << EOF > ./99_masters-chrony-configuration.yaml
apiVersion: machineconfiguration.openshift.io/v1
kind: MachineConfig
metadata:
  creationTimestamp: null
  labels:
    machineconfiguration.openshift.io/role: master
  name: 99-master-etc-chrony-conf
spec:
  config:
    ignition:
      config: {}
      security:
        tls: {}
      timeouts: {}
      version: 3.1.0
    networkd: {}
    passwd: {}
    storage:
      files:
      - contents:
          source: data:text/plain;charset=utf-8;base64,[text-in-base-64] 1
        group:
          name: root
        mode: 420
        overwrite: true
        path: /etc/chrony.conf
      user:
        name: root
    osImageURL: ""
```

1 **[text-in-base-64]**를 base64 문자열로 바꿉니다.

3. 설정 파일의 백업 사본을 만듭니다. 예를 들면 다음과 같습니다.

```
$ cp 99_masters-chrony-configuration.yaml 99_masters-chrony-configuration.yaml.backup
```

4. 설정 파일을 적용합니다.

```
$ oc apply -f ./masters-chrony-configuration.yaml
```

5. **System clock synchronized** 값이 **yes** 인지 확인하십시오.

```
$ sudo timedatectl
```

```
Local time: Tue 2020-03-10 19:10:02 UTC
Universal time: Tue 2020-03-10 19:10:02 UTC
RTC time: Tue 2020-03-10 19:36:53
Time zone: UTC (UTC, +0000)
System clock synchronized: yes
NTP service: active
RTC in local TZ: no
```

배포 전에 클럭 동기화를 설정하려면 매니페스트 파일을 생성하고이 파일을 **openshift** 디렉터리에 추가합니다. 예를 들면 다음과 같습니다.

```
$ cp chrony-masters.yaml ~/clusterconfigs/openshift/99_masters-chrony-configuration.yaml
```

그런 다음 계속해서 클러스터를 만듭니다.

8.5.9. 설치 확인

설치 후 설치 프로그램이 노드 및 pod를 성공적으로 배포했는지 확인합니다.

프로세스

1. OpenShift Container Platform 클러스터 노드가 적절하게 설치되면 **STATUS** 열에 **Ready** 상태가 표시됩니다.

```
$ oc get nodes
```

```
NAME                STATUS  ROLES    AGE  VERSION
master-0.example.com Ready   master,worker  4h  v1.16.2
master-1.example.com Ready   master,worker  4h  v1.16.2
master-2.example.com Ready   master,worker  4h  v1.16.2
```

2. 설치 프로그램이 모든 pod를 성공적으로 배포했는지 확인합니다. 다음 명령은 아직 실행 중이거나 출력의 일부로 완료된 모든 pod를 제거합니다.

```
$ oc get pods --all-namespaces | grep -iv running | grep -iv complete
```

9장. IBM Z 및 LINUXONE에 Z/VM으로 설치

9.1. IBM Z 및 LINUXONE에 Z/VM으로 클러스터 설치

OpenShift Container Platform 버전 4.7에서는 사용자가 제공하는 IBM Z 또는 LinuxONE 인프라에 클러스터를 설치할 수 있습니다.



참고

이 문서는 IBM Z에 대해서만 설명하지만 여기에 있는 모든 정보는 LinuxONE에도 적용됩니다.



중요

베어 메탈 이외의 플랫폼의 경우 추가 고려 사항이 있습니다. OpenShift Container Platform 클러스터를 설치하기 전에 [guidelines for deploying OpenShift Container Platform on non-tested platforms](#)에 있는 내용을 확인하십시오.

9.1.1. 사전 요구 사항

- 설치 프로세스를 시작하기 전에 설치 디렉토리를 정리해야 합니다. 이렇게 하면 설치 프로세스 중에 필요한 설치 파일이 생성되고 업데이트됩니다.
- 클러스터 용 **NFS를 사용하여 영구 스토리지** 를 프로비저닝합니다. 프라이빗 이미지 레지스트리를 배포하려면 스토리지에서 **ReadWriteMany** 액세스 모드를 제공해야 합니다.
- [OpenShift Container Platform 설치 및 업데이트](#) 프로세스에 대한 세부 사항을 검토하십시오.
- 방화벽을 사용하는 경우, 클러스터가 액세스해야 하는 **사이트를 허용하도록 방화벽을 구성** 해야 합니다.

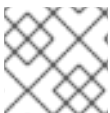

참고

프록시를 구성하는 경우에도 해당 사이트 목록을 검토하십시오.

9.1.2. OpenShift Container Platform 용 인터넷 액세스

OpenShift Container Platform 4.7에서 클러스터를 설치하려면 인터넷 액세스가 필요합니다.

다음의 경우 인터넷 액세스가 필요합니다.

- [OpenShift Cluster Manager](#) 에 액세스하여 설치 프로그램을 다운로드하고 서브스크립션 관리를 수행합니다. 클러스터가 인터넷에 액세스할 수 있고 Telemetry 서비스를 비활성화하지 않은 경우, 클러스터에 자동으로 권한이 부여됩니다.
- [Quay.io](#)에 액세스. 클러스터를 설치하는 데 필요한 패키지를 받을 수 있습니다.
- 클러스터 업데이트를 수행하는 데 필요한 패키지를 받을 수 있습니다.



중요

클러스터가 직접 인터넷에 액세스할 수 없는 경우, 프로비저닝하는 일부 유형의 인프라에서 제한된 네트워크 설치를 수행할 수 있습니다. 설치를 수행하는 프로세스에서 필요한 내용을 다운로드한 다음, 이를 사용하여 클러스터를 설치하고 설치 프로그램을 생성하는 데 필요한 패키지로 미리 레지스트리를 채웁니다. 설치 유형에 따라서는 클러스터를 설치하는 환경에 인터넷 액세스가 필요하지 않을 수도 있습니다. 클러스터를 업데이트하기 전에 미리 레지스트리의 내용을 업데이트합니다.

9.1.3. 사용자 프로비저닝 인프라를 포함한 클러스터의 시스템 요구사항

사용자 프로비저닝 인프라가 포함된 클러스터의 경우, 필요한 모든 시스템을 배포해야 합니다.

9.1.3.1. 필요한 시스템

최소 OpenShift Container Platform 클러스터에 다음과 같은 호스트가 필요합니다.

- 임시 부트스트랩 시스템 한 개
- 컨트롤 플레인 또는 마스터 시스템 세 개
- 두 개 이상의 컴퓨팅 시스템(작업자 시스템이라고도 함).



참고

컨트롤 플레인 시스템 세 개에 OpenShift Container Platform 클러스터를 배포하기 위한 부트스트랩 시스템이 클러스터에 필요합니다. 클러스터를 설치한 후 부트스트랩 시스템을 제거할 수 있습니다.

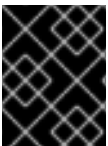

중요

클러스터의 고가용성을 개선하려면 컨트롤 플레인 시스템을 두 개 이상의 물리적 시스템의 서로 다른 z/VM 인스턴스에 배포하십시오.

부트스트랩, 컨트롤 플레인 시스템은 운영 체제로 RHCOS (Red Hat Enterprise Linux CoreOS)를 사용해야 합니다. 그러나 컴퓨팅 머신은 RHCOS(Red Hat Enterprise Linux CoreOS) 또는 RHEL (Red Hat Enterprise Linux) 7.9 중에서 선택할 수 있습니다.

RHCOS는 RHEL 8(Red Hat Enterprise Linux)을 기반으로 하며 모든 하드웨어 인증 및 요구사항을 모두 이어받습니다. [Red Hat Enterprise Linux 기술 기능 및 제한](#) 을 참조하십시오.

9.1.3.2. 네트워크 연결 요구사항

모든 RHCOS(Red Hat Enterprise Linux CoreOS) 시스템이 부팅 중에 시스템 구성 서버에서 Ignition 구성 파일을 가져오려면 **inittmf**의 네트워크가 필요합니다. 머신은 고정 IP 주소로 설정됩니다. DHCP 서버가 필요하지 않습니다. 클러스터의 각 OpenShift Container Platform 노드는 NTP(Network Time Protocol) 서버에 액세스할 수 있습니다.

9.1.3.3. IBM Z 네트워크 연결 요구 사항

IBM Z의 z/VM에 설치하려면 레이어 2 모드의 단일 z/VM 가상 NIC가 필요합니다. 또한 다음이 필요합니다.

- 직접 연결된 OSA 또는 RoCE 네트워크 어댑터

- z/VM VSwitch 설정. 권장 설정의 경우 OSA 링크 통합을 사용합니다.

9.1.3.4. 최소 리소스 요구사항

각 클러스터 시스템이 다음과 같은 최소 요구사항을 충족해야 합니다.

표 9.1. 최소 리소스 요구사항

시스템	운영 체제	vCPU [1]	가상 RAM	스토리지	IOPS
부트스트랩	RHCOS	4	16GB	100GB	해당 없음
컨트롤 플레인	RHCOS	4	16GB	100GB	해당 없음
Compute	RHCOS	2	8GB	100GB	해당 없음

1. SMT-2가 활성화된 경우 하나의 물리적 코어(IFL)는 두 개의 논리 코어(스레드)를 제공합니다. 하이퍼바이저는 두 개 이상의 vCPU를 제공할 수 있습니다.

9.1.3.5. 최소 IBM Z 시스템 환경

다음 IBM 하드웨어에 OpenShift Container Platform 버전 4.7를 설치할 수 있습니다.

- IBM z15(모든 모델), IBM z14(모든 모델), IBM z13 및 IBM z13s
- LinuxONE, 모든 버전

하드웨어 요구 사항

- 각 클러스터에 대해 SMT2를 사용할 수 있는 6개의 IFL과 동등합니다.
- **LoadBalancer** 서비스에 연결하고 클러스터 외부 트래픽에 대한 데이터를 제공하는 네트워크 연결은 하나 이상 있습니다.



참고

전용 또는 공유 IFL을 사용하여 충분한 컴퓨팅 리소스를 할당할 수 있습니다. 리소스 공유는 IBM Z의 주요 강점 중 하나입니다. 그러나 각 하이퍼바이저 계층에서 용량을 올바르게 조정하고 모든 OpenShift Container Platform 클러스터에 충분한 리소스를 확인해야 합니다.



중요

클러스터의 전반적인 성능에 영향을 미칠 수 있으므로 OpenShift Container Platform 클러스터를 설정하는 데 사용되는 LPAR은 충분한 컴퓨팅 용량을 제공해야 합니다. 이 컨텍스트에서 하이퍼바이저 수준의 LPAR 가중치 관리, 권한 부여 및 CPU 공유는 중요한 역할을 합니다.

운영 체제 요구 사항

- z/VM 7.1 이상의 인스턴스 1개

z/VM 인스턴스에서 다음을 설정합니다.

- OpenShift Container Platform 컨트롤 플레인 시스템 용 게스트 가상 머신 3대
- OpenShift Container Platform 컴퓨팅 시스템 용 게스트 가상 머신 2 대
- 임시 OpenShift Container Platform 부트스트랩 머신 용 게스트 가상 머신 1 대

IBM Z 네트워크 연결 요구 사항

IBM Z의 z/VM에 설치하려면 레이어 2 모드의 단일 z/VM 가상 NIC가 필요합니다. 또한 다음이 필요합니다.

- 직접 연결된 OSA 또는 RoCE 네트워크 어댑터
- z/VM VSwitch 설정. 권장 설정의 경우 OSA 링크 통합을 사용합니다.

z/VM 게스트 가상 머신 용 디스크 스토리지

- FICON 연결 디스크 스토리지 (DASD). 이는 z/VM 미니 디스크, 풀팩 미니 디스크 또는 전용 DASD가 포함될 수 있으며, 모두 기본 CDL로 포맷되어야 합니다. Red Hat Enterprise Linux CoreOS (RHCOS) 설치에 필요한 최소 DASD 크기에 도달하려면 확장 주소 볼륨 (EAV)이 필요합니다. 사용 가능한 경우 HyperPAV를 사용하여 최적의 성능을 보장합니다.
- FCP 연결 디스크 스토리지

스토리지 / 메인 메모리

- OpenShift Container Platform 컨트롤 플레인 시스템용 16GB
- OpenShift Container Platform 컴퓨팅 머신 용 8GB
- 임시 OpenShift Container Platform 부트스트랩 머신 용 16GB

9.1.3.6. 권장되는 IBM Z 시스템 환경

하드웨어 요구 사항

- 각 클러스터에 대해 SMT2를 사용할 수 있는 6개의 IFL과 동일한 LPARS 3개.
- **LoadBalancer** 서비스에 연결하는 두 개의 네트워크 연결과 클러스터 외부 트래픽에 대한 데이터를 제공합니다.
- Hipersockets - 하나의 장치에 직접 연결되거나 z/VM 게스트에 투명하도록 하나의 z/VM VSWITCH와 브리징하여 노드에 연결됩니다. HiperSockets을 노드에 직접 연결하려면 RHEL 8 게스트를 통해 외부 네트워크의 게이트웨이를 설정하여 HiperSockets 네트워크에 연결해야 합니다.

운영 체제 요구 사항

- 고가용성의 z/VM 7.1 이상의 인스턴스 2개 또는 3개

z/VM 인스턴스에서 다음을 설정합니다.

- OpenShift Container Platform 컨트롤 플레인 시스템용 게스트 가상 머신 3개(Z/VM 인스턴스당 하나)
- z/VM 인스턴스에 분산된 OpenShift Container Platform 컴퓨팅 머신용 게스트 가상 머신 6개 이상
- 임시 OpenShift Container Platform 부트스트랩 머신 용 게스트 가상 머신 1 대

- 오버 커밋된 환경에서 통합 구성 요소를 사용하려면 CP 명령 **SET SHARE** 를 사용하여 컨트롤 플레인의 우선 순위를 높입니다. 인프라 노드가 있는 경우 동일한 작업을 수행합니다. IBM 문서의 [SET SHARE](#) 를 참조하십시오.

IBM Z 네트워크 연결 요구 사항

IBM Z의 z/VM에 설치하려면 레이어 2 모드의 단일 z/VM 가상 NIC가 필요합니다. 또한 다음이 필요합니다.

- 직접 연결된 OSA 또는 RoCE 네트워크 어댑터
- z/VM VSwitch 설정. 권장 설정의 경우 OSA 링크 통합을 사용합니다.

z/VM 게스트 가상 머신 용 디스크 스토리지

- FICON 연결 디스크 스토리지 (DASD). 이는 z/VM 미니 디스크, 풀팩 미니 디스크 또는 전용 DASD가 포함될 수 있으며, 모두 기본 CDL로 포맷되어야 합니다. Red Hat Enterprise Linux CoreOS (RHCOS) 설치에 필요한 최소 DASD 크기에 도달하려면 확장 주소 볼륨 (EAV)이 필요합니다. 가능한 경우 HyperPAV 및 고성능 FICON (zHPF)을 사용하여 최적의 성능을 보장합니다.
- FCP 연결 디스크 스토리지

스토리지 / 메인 메모리

- OpenShift Container Platform 컨트롤 플레인 시스템용 16GB
- OpenShift Container Platform 컴퓨팅 머신 용 8GB
- 임시 OpenShift Container Platform 부트스트랩 머신 용 16GB

9.1.3.7. 인증서 서명 요청 관리

사용자가 프로비저닝하는 인프라를 사용하는 경우 자동 시스템 관리 기능으로 인해 클러스터의 액세스가 제한되므로 설치한 후 클러스터 인증서 서명 요청(CSR)을 승인하는 메커니즘을 제공해야 합니다. **kube-controller-manager**는 kubelet 클라이언트 CSR만 승인합니다. **machine-approver**는 올바른 시스템에서 발행한 요청인지 확인할 수 없기 때문에 kubelet 자격 증명을 사용하여 요청하는 서비스 인증서의 유효성을 보장할 수 없습니다. kubelet 서빙 인증서 요청의 유효성을 확인하고 요청을 승인하는 방법을 결정하여 구현해야 합니다.

추가 리소스

- IBM 문서에서 [Bridging a HiperSockets LAN with a z/VM Virtual Switch](#) 를 참조하십시오.
- 성능 최적화를 위해 [Scaling HyperPAV alias devices on Linux guests on z/VM](#) 을 참조하십시오.
- [LPAR 가중치 관리 및 자격을 보려면 LPAR 성능의 주제를](#) 참조하십시오.
- [IBM Z 및 LinuxONE 환경에 대한 권장 호스트 사례](#)

9.1.4. 사용자 프로비저닝 인프라 생성

사용자 프로비저닝 인프라를 사용하는 OpenShift Container Platform 클러스터를 배포하기 전에 기본 인프라를 생성해야 합니다.

사전 요구 사항

- 클러스터 지원 인프라를 생성하기 전에 [OpenShift Container Platform 4.x Tested Integrations](#) 페이지를 확인하십시오.

프로세스

1. 고정 IP 주소를 설정합니다.
2. 클러스터 노드에 Ignition 파일을 제공하기 위해 HTTP 또는 HTTPS 서버를 설정합니다.
3. 필요한 로드 밸런서를 프로비저닝합니다.
4. 시스템에 사용할 포트를 구성합니다.
5. DNS를 구성합니다.
6. 네트워크 연결을 확인합니다.

9.1.4.1. 사용자 프로비저닝 인프라에 대한 네트워킹 요구사항

모든 RHCOS(Red Hat Enterprise Linux CoreOS) 시스템이 부팅 중에 시스템 구성 서버에서 Ignition 구성을 가져오려면 **initramfs**의 네트워크가 필요합니다.

초기 부팅 과정에서 시스템에 Ignition 설정 파일을 다운로드하는 데 필요한 네트워크 연결을 구축하기 위해 HTTP 또는 HTTPS 서버가 있어야 합니다.

시스템에 영구 IP 주소와 호스트 이름이 있는지 확인합니다.

Kubernetes API 서버가 클러스터 시스템의 노드 이름을 확인할 수 있어야 합니다. API 서버와 작업자 노드가 서로 다른 영역에 있는 경우, API 서버가 노드 이름을 확인할 수 있도록 기본 DNS 검색 영역을 설정할 수 있습니다. 노드 개체와 모든 DNS 요청에서 항상 정규화된 도메인 이름으로 호스트를 가리키는 것도 지원되는 방법입니다.

클러스터 구성 요소가 통신할 수 있도록 시스템 간 네트워크 연결을 구성해야 합니다. 각 시스템에서 클러스터에 있는 다른 모든 시스템의 호스트 이름을 확인할 수 있어야 합니다.

표 9.2. 모든 시스템과 시스템 사이

프로토콜	포트	설명
ICMP	해당 없음	네트워크 연결성 테스트
TCP	1936	메트릭
	9000-9999	9100-9101 포트의 노드 내보내기 및 9099 포트의 Cluster Version Operator를 포함한 호스트 수준 서비스.
	10250-10259	Kubernetes에서 예약하는 기본 포트
	10256	openshift-sdn
UDP	4789	VXLAN 및 Geneve
	6081	VXLAN 및 Geneve

프로토콜	포트	설명
	9000-9999	9100-9101 포트의 노드 내보내기를 포함한 호스트 수준 서비스.
TCP/UDP	30000-32767	Kubernetes 노드 포트

표 9.3. 컨트롤 플레인에서 모든 시스템

프로토콜	포트	설명
TCP	6443	Kubernetes API

표 9.4. 컨트롤 플레인 시스템에 대한 컨트롤 플레인 시스템

프로토콜	포트	설명
TCP	2379-2380	etcd 서버 및 피어 포트

네트워크 토폴로지 요구사항

클러스터를 위해 프로비저닝하는 인프라는 다음과 같은 네트워크 토폴로지 요구사항을 충족해야 합니다.



중요

OpenShift Container Platform을 사용하려면 플랫폼 컨테이너의 이미지를 가져오고 Red Hat에 Telemetry 데이터를 제공하기 위해 모든 노드가 인터넷에 액세스할 수 있어야 합니다.

로드 밸런서

OpenShift Container Platform을 설치하기 전에 다음과 같은 요구사항을 충족하는 두 개의 로드 밸런서를 프로비저닝해야 합니다.

1. **API 로드 밸런서:** 플랫폼과 상호 작용하고 구성하기 위한 사용자(인간 및 시스템) 모두에 공통 엔드포인트를 제공합니다. 다음 조건을 설정합니다.
 - Layer 4 로드 밸런싱 전용입니다. 이를 Raw TCP, SSL Passthrough 또는 SSL Bridge 모드로 하고 합니다. SSL Bridge 모드를 사용하는 경우, API 경로에 대해 SNI(Server Name Indication, 서버 이름 표시)를 활성화해야 합니다.
 - 스테이트리스 로드 밸런싱 알고리즘입니다. 옵션은 로드 밸런서 구현에 따라 달라집니다.

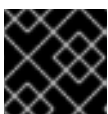

중요

API 로드 밸런서에 대한 세션 지속성을 구성하지 마십시오.

로드 밸런서의 전면과 후면 모두에서 다음 포트를 구성하십시오.

표 9.5. API 로드 밸런서

포트	백엔드 시스템(플 멤버)	내부	외부	설명
6443	부트스트랩 및 컨트롤 플레인. 부트스트랩 시스템이 클러스터 컨트롤 플레인을 초기화한 후 로드 밸런서에서 부트스트랩 시스템을 제거합니다. API 서버 상태 검사 프로브에 대한 /readyz 끝점을 구성해야 합니다.	X	X	Kubernetes API 서버
22623	부트스트랩 및 컨트롤 플레인. 부트스트랩 시스템이 클러스터 컨트롤 플레인을 초기화한 후 로드 밸런서에서 부트스트랩 시스템을 제거합니다.	X		시스템 구성 서버

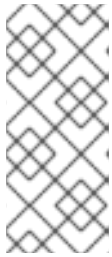

참고

API 서버가 **/readyz** 엔드포인트를 해제하는 시점부터 풀에서 API 서버 인스턴스가 제거되는 시점까지 시간이 30초를 넘지 않도록 로드 밸런서를 구성해야 합니다. **/readyz**가 오류를 반환하거나 정상 상태가 된 후 정해진 시간 안에 끝점이 제거 또는 추가되어야 합니다. 5초 또는 10초의 프로빙 주기(두 번의 성공적인 요청은 정상 상태, 세 번의 요청은 비정상 상태)는 충분한 테스트를 거친 값입니다.

2. **애플리케이션 인그레스 로드 밸런서:** 클러스터 외부에서 들어오는 애플리케이션 트래픽의 수신 지점을 제공합니다. 다음 조건을 설정합니다.
 - Layer 4 로드 밸런싱 전용입니다. 이를 Raw TCP, SSL Passthrough 또는 SSL Bridge 모드로 하고 합니다. SSL Bridge 모드를 사용하는 경우 인그레스 경로에 대해 SNI(Server Name Indication, 서버 이름 표시)를 활성화해야 합니다.
 - 사용 가능한 옵션과 플랫폼에서 호스팅되는 애플리케이션 유형에 따라 연결 기반 또는 세션 기반 지속성이 권장됩니다.

로드 밸런서의 전면과 후면 모두에서 다음 포트를 구성하십시오.

표 9.6. 애플리케이션 인그레스 로드 밸런서

포트	백엔드 시스템(플 멤버)	내부	외부	설명
443	기본적으로 인그레스 라우터 pod, 컴퓨팅 또는 작업자를 실행하는 시스템입니다.	X	X	HTTPS 트래픽
80	기본적으로 인그레스 라우터 pod, 컴퓨팅 또는 작업자를 실행하는 시스템입니다.	X	X	HTTP 트래픽

작은 정보

로드 밸런서에서 클라이언트의 실제 IP 주소를 확인할 수 있는 경우 소스 IP 기반 세션 지속성을 활성화하면 엔드 투 엔드 TLS 암호화를 사용하는 애플리케이션의 성능을 향상시킬 수 있습니다.



참고

인그레스 라우터에 대한 작업 구성이 OpenShift Container Platform 클러스터에 필요합니다. 컨트롤 플레인 초기화 후 인그레스 라우터를 설정해야 합니다.

NTP 구성

OpenShift Container Platform 클러스터는 기본적으로 공용 NTP(Network Time Protocol) 서버를 사용하여 구성되어 있습니다. 로컬 엔터프라이즈 NTP 서버를 사용하거나 클러스터가 연결이 끊긴 네트워크에 배포되는 경우 특정 시간 서버를 사용하도록 클러스터를 구성할 수 있습니다. 자세한 내용은 *chrony 타임 서비스 설정* 문서를 참조하십시오.

추가 리소스

- [chrony 타임 서비스 설정](#)

9.1.4.2. 사용자 프로비저닝 DNS 요구사항

DNS는 이름 확인 및 역방향 이름 확인에 사용됩니다. DNS A/AAAA 또는 CNAME 레코드는 이름 확인에 사용되며 PTR 레코드는 역방향 이름 확인에 사용됩니다. RHCOS (Red Hat Enterprise Linux CoreOS)는 역방향 레코드를 사용하여 모든 노드의 호스트 이름을 설정하기 때문에 역방향 레코드가 중요합니다. 또한 역방향 레코드는 OpenShift Container Platform이 작동하는 데 필요한 인증서 서명 요청 (CSR)을 생성하는 데 사용됩니다.

사용자 프로비저닝 인프라를 사용하는 OpenShift Container Platform 클러스터에는 다음과 같은 DNS 레코드가 필요합니다. 각 레코드에서 **<cluster_name>**은 클러스터 이름이고 **<base_domain>**은 **install-config.yaml** 파일에서 지정하는 클러스터 기반 도메인입니다. 전체 DNS 레코드는 **<component>.<cluster_name>.<base_domain>** 형식입니다.

표 9.7. 필수 DNS 레코드

구성 요소	레코드	설명
Kubernetes API	api.<cluster_name>.<base_domain>	DNS A/AAAA 또는 CNAME 레코드와 DNS PTR 레코드를 추가하여 컨트롤 플레인 시스템의 로드 밸런서를 식별합니다. 이 레코드는 클러스터 외부의 클라이언트와 클러스터 내의 모든 노드에서 확인할 수 있어야 합니다.
	api-int.<cluster_name>.<base_domain>	DNS A/AAAA 또는 CNAME 레코드와 DNS PTR 레코드를 추가하여 컨트롤 플레인 시스템의 로드 밸런서를 식별합니다. 이 레코드는 클러스터 내의 모든 노드에서 확인할 수 있어야 합니다.

중요

API 서버는 Kubernetes에 기록된 호스트 이름으로 작업자 노드를 확인할 수 있어야 합니다. API 서버가 노드 이름을 확인할 수 없는 경우 프록시된 API 호출이 실패할 수 있으며 pod에서 로그를 검색할 수 없습니다.

구성 요소	레코드	설명
라우트	*.apps.<cluster_name>.<base_domain>.	기본적으로 작업자 노드인 인그레스 라우터 pod를 실행하는 시스템을 대상으로 하는 로드 밸런서를 참조하는 와일드카드 DNS A/AAAA 또는 CNAME 레코드를 추가합니다. 이 레코드는 클러스터 외부의 클라이언트와 클러스터 내의 모든 노드에서 확인할 수 있어야 합니다.
부트스트랩	bootstrap.<cluster_name>.<base_domain>.	DNS A/AAAA 또는 CNAME 레코드와 DNS PTR 레코드를 추가하여 부트스트랩 머신을 식별합니다. 이 레코드는 클러스터 내의 노드에서 확인할 수 있어야 합니다.
마스터 호스트	<master><n>.<cluster_name>.<base_domain>.	컨트롤 플레인 노드 (마스터 노드라고도 함)의 각 머신을 식별하는 DNS A/AAAA 또는 CNAME 레코드와 DNS PTR 레코드입니다. 이 레코드는 클러스터 내의 노드에서 확인할 수 있어야 합니다.
작업자 호스트	<worker><n>.<cluster_name>.<base_domain>.	DNS A/AAAA 또는 CNAME 레코드와 DNS PTR 레코드를 추가하여 작업자 노드의 각 머신을 식별합니다. 이 레코드는 클러스터 내의 노드에서 확인할 수 있어야 합니다.

작은 정보

nslookup <hostname> 명령을 사용하여 이름을 확인할 수 있습니다. **dig -x <ip_address>** 명령을 사용하여 PTR 레코드에 대한 역방향 이름을 확인할 수 있습니다.

다음 BIND 영역 파일의 예제에서는 이름 확인을 위한 샘플 A 레코드를 보여줍니다. 이 예제의 목적은 필요한 레코드를 표시하는 것입니다. 이 예제에서는 특정 이름 확인 서비스를 선택하기 위한 조언을 제공하는 것을 목적으로 하지 않습니다.

예 9.1. 샘플 DNS 영역 데이터베이스

```
$TTL 1W
@ IN SOA ns1.example.com. root (
    2019070700 ; serial
    3H ; refresh (3 hours)
    30M ; retry (30 minutes)
    2W ; expiry (2 weeks)
    1W ) ; minimum (1 week)
IN NS ns1.example.com.
IN MX 10 smtp.example.com.
;
;
ns1 IN A 192.168.1.5
smtp IN A 192.168.1.5
;
helper IN A 192.168.1.5
helper.ocp4 IN A 192.168.1.5
;
; The api identifies the IP of your load balancer.
```

```

api.ocp4 IN A 192.168.1.5
api-int.ocp4 IN A 192.168.1.5
;
; The wildcard also identifies the load balancer.
*.apps.ocp4 IN A 192.168.1.5
;
; Create an entry for the bootstrap host.
bootstrap.ocp4 IN A 192.168.1.96
;
; Create entries for the master hosts.
master0.ocp4 IN A 192.168.1.97
master1.ocp4 IN A 192.168.1.98
master2.ocp4 IN A 192.168.1.99
;
; Create entries for the worker hosts.
worker0.ocp4 IN A 192.168.1.11
worker1.ocp4 IN A 192.168.1.7
;
;EOF

```

다음 예제 BIND 영역 파일은 역방향 이름 확인을 위한 샘플 PTR 레코드를 보여줍니다.

예 9.2. 역방향 레코드의 샘플 DNS 영역 데이터베이스

```

$TTL 1W
@ IN SOA ns1.example.com. root (
    2019070700 ; serial
    3H ; refresh (3 hours)
    30M ; retry (30 minutes)
    2W ; expiry (2 weeks)
    1W ) ; minimum (1 week)
IN NS ns1.example.com.
;
; The syntax is "last octet" and the host must have an FQDN
; with a trailing dot.
97 IN PTR master0.ocp4.example.com.
98 IN PTR master1.ocp4.example.com.
99 IN PTR master2.ocp4.example.com.
;
96 IN PTR bootstrap.ocp4.example.com.
;
5 IN PTR api.ocp4.example.com.
5 IN PTR api-int.ocp4.example.com.
;
11 IN PTR worker0.ocp4.example.com.
7 IN PTR worker1.ocp4.example.com.
;
;EOF

```

9.1.5. SSH 개인 키 생성 후 에이전트에 추가

클러스터에서 설치 디버깅 또는 재해 복구를 수행하려면 **ssh-agent** 및 설치 프로그램 모두에 SSH 키를 지정해야 합니다. 이 키를 사용하여 공용 클러스터의 부트스트랩 시스템에 액세스하여 설치 문제를 해결할 수 있습니다.



참고

프로덕션 환경에서는 재해 복구 및 디버깅이 필요합니다.

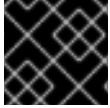

중요

재해 복구 및 디버깅이 필요한 프로덕션 환경에서는이 단계를 생략하지 마십시오.

이 키를 사용자 **core**로서 마스터 노드에 SSH를 수행할 수 있습니다. 클러스터를 배포할 때 **core** 사용자의 **~/.ssh/authorized_keys** 목록에 이 키가 추가됩니다.

절차

1. 컴퓨터에 암호 없는 인증용으로 구성된 SSH 키가 없으면 키를 생성합니다. 예를 들어 Linux 운영 체제를 사용하는 컴퓨터에서 다음 명령을 실행합니다.

```
$ ssh-keygen -t ed25519 -N "" \
-f <path>/<file_name> 1
```

- 1 새로운 SSH 키의 경로 및 파일 이름(예 **~/.ssh/id_rsa**)을 지정합니다. 기존 키 쌍이 있는 경우 공개 키가 **~/.ssh** 디렉터리에 있는지 확인하십시오.

이 명령을 실행하면 사용자가 지정한 위치에 암호가 필요하지 않은 SSH 키가 생성됩니다.

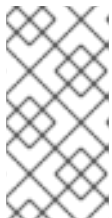

참고

x86_64 아키텍처에 FIPS 검증 / 진행중인 모듈 (Modules in Process) 암호화 라이브러리를 사용하는 OpenShift Container Platform 클러스터를 설치하려면 **ed25519** 알고리즘을 사용하는 키를 생성하지 마십시오. 대신 **rsa** 또는 **ecdsa** 알고리즘을 사용하는 키를 생성합니다.

2. **ssh-agent** 프로세스를 백그라운드 작업으로 시작합니다.

```
$ eval "$(ssh-agent -s)"
```

출력 예

```
Agent pid 31874
```



참고

클러스터가 FIPS 모드인 경우 FIPS 호환 알고리즘만 사용하여 SSH 키를 생성합니다. 키는 RSA 또는 ECDSA여야 합니다.

3. **ssh-agent**에 SSH 개인 키를 추가합니다.

```
$ ssh-add <path>/<file_name> 1
```

출력 예

```
Identity added: /home/<you>/<path>/<file_name> (<computer_name>)
```

- 1 SSH 개인 키의 경로 및 파일 이름을 지정합니다(예: ~/.ssh/id_rsa).

다음 단계

- OpenShift Container Platform을 설치할 때 SSH 공개 키를 설치 프로그램에 지정합니다.

9.1.6. 설치 프로그램 받기

OpenShift Container Platform을 설치하기 전에 프로비저닝 머신에 설치 파일을 다운로드하십시오.

사전 요구 사항

- Linux를 실행하는 머신(예: 로컬 디스크 공간이 500MB인 Red Hat Enterprise Linux 8)이 있습니다.

절차

1. OpenShift Cluster Manager 사이트의 [인프라 공급자](#) 페이지에 액세스합니다. Red Hat 계정이 있으면 사용자 자격 증명으로 로그인합니다. 계정이 없으면 계정을 만드십시오.
2. 인프라 공급자를 선택합니다.
3. 설치 유형 페이지로 이동한 다음, 운영 체제에 맞는 설치 프로그램을 다운로드하여 설치 구성 파일을 저장할 디렉터리에 파일을 저장합니다.



중요

설치 프로그램은 클러스터를 설치하는 데 사용하는 컴퓨터에 여러 파일을 만듭니다. 클러스터 설치를 마친 후 설치 프로그램과 설치 프로그램으로 생성되는 파일을 보관해야 합니다. 클러스터를 삭제하려면 두 파일이 모두 필요합니다.

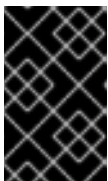

중요

클러스터 설치에 실패하거나 설치 프로그램으로 만든 파일을 삭제해도 클러스터는 제거되지 않습니다. 클러스터를 제거하려면 해당 클라우드 공급자에 적용되는 OpenShift Container Platform 설치 제거 절차를 완료해야 합니다.

4. 설치 프로그램 파일의 압축을 풉니다. 예를 들어 Linux 운영 체제를 사용하는 컴퓨터에서 다음 명령을 실행합니다.

```
$ tar xvf openshift-install-linux.tar.gz
```

5. [Red Hat OpenShift Cluster Manager](#)에서 [설치 폴 시크릿](#) 을 다운로드합니다. 이 폴 시크릿을 사용하면 OpenShift Container Platform 구성 요소에 대한 컨테이너 이미지를 제공하는 Quay.io를 포함하여 인증 기관에서 제공하는 서비스로 인증할 수 있습니다.

9.1.7. 바이너리를 다운로드하여 OpenShift CLI 설치

명령줄 인터페이스를 사용하여 OpenShift Container Platform과 상호 작용하기 위해 OpenShift CLI(**oc**)를 설치할 수 있습니다. Linux, Windows 또는 macOS에 **oc**를 설치할 수 있습니다.

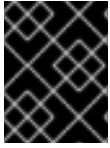

중요

이전 버전의 **oc**를 설치한 경우, OpenShift Container Platform 4.7의 모든 명령을 완료하는데 해당 버전을 사용할 수 없습니다. 새 버전의 **oc**를 다운로드하여 설치합니다.

9.1.7.1. Linux에서 OpenShift CLI 설치

다음 절차를 사용하여 Linux에서 OpenShift CLI(**oc**) 바이너리를 설치할 수 있습니다.

절차

1. Red Hat 고객 포털에서 [OpenShift Container Platform 다운로드 페이지](#)로 이동합니다.
2. 버전 드롭다운 메뉴에서 적절한 버전을 선택합니다.
3. **OpenShift v4.7 Linux Client(OpenShift v4.7 Linux 클라이언트)** 항목 옆에 있는 **지금 다운로드**를 클릭하고 파일을 저장합니다.
4. 아카이브의 압축을 풉니다.

```
$ tar xvzf <file>
```

5. **oc** 바이너리를 **PATH**에 있는 디렉터리에 배치합니다.
PATH를 확인하려면 다음 명령을 실행합니다.

```
$ echo $PATH
```

OpenShift CLI를 설치한 후 **oc** 명령을 사용할 수 있습니다.

```
$ oc <command>
```

9.1.7.2. Windows에서 OpenShift CLI 설치

다음 절차에 따라 Windows에 OpenShift CLI(**oc**) 바이너리를 설치할 수 있습니다.

절차

1. Red Hat 고객 포털에서 [OpenShift Container Platform 다운로드 페이지](#)로 이동합니다.
2. 버전 드롭다운 메뉴에서 적절한 버전을 선택합니다.
3. **OpenShift v4.7 Windows Client** 항목 옆에 있는 **지금 다운로드**를 클릭하고 파일을 저장합니다.
4. ZIP 프로그램으로 아카이브의 압축을 풉니다.
5. **oc** 바이너리를 **PATH**에 있는 디렉터리로 이동합니다.
PATH를 확인하려면 명령 프롬프트를 열고 다음 명령을 실행합니다.

```
C:\> path
```

OpenShift CLI를 설치한 후 **oc** 명령을 사용할 수 있습니다.

```
C:\> oc <command>
```

9.1.7.3. macOS에 OpenShift CLI 설치

다음 절차에 따라 macOS에서 OpenShift CLI(**oc**) 바이너리를 설치할 수 있습니다.

절차

1. Red Hat 고객 포털에서 [OpenShift Container Platform 다운로드 페이지](#) 로 이동합니다.
2. 버전 드롭다운 메뉴에서 적절한 버전을 선택합니다.
3. **OpenShift v4.7 MacOSX Client** 항목 옆에 있는 **지금 다운로드**를 클릭하고 파일을 저장합니다.
4. 아카이브의 압축을 해제하고 압축을 풉니다.
5. **oc** 바이너리 PATH의 디렉터리로 이동합니다.
PATH를 확인하려면 터미널을 열고 다음 명령을 실행합니다.

```
$ echo $PATH
```

OpenShift CLI를 설치한 후 **oc** 명령을 사용할 수 있습니다.

```
$ oc <command>
```

9.1.8. 수동으로 설치 구성 파일 만들기

사용자 프로비저닝 인프라를 사용하는 OpenShift Container Platform 설치의 경우 설치 구성 파일을 수동으로 생성합니다.

사전 요구 사항

- OpenShift Container Platform 설치 프로그램 및 클러스터의 액세스 토큰을 가져옵니다.

절차

1. 필요한 설치 자산을 저장할 설치 디렉터리를 만듭니다.

```
$ mkdir <installation_directory>
```

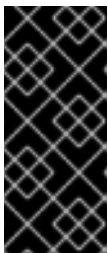

중요

디렉터리를 만들어야 합니다. 부트스트랩 X.509 인증서와 같은 일부 설치 자산은 단기간에 만료되므로 설치 디렉터리를 재사용해서는 안 됩니다. 다른 클러스터 설치의 개별 파일을 재사용하려면 해당 파일을 사용자 디렉터리에 복사하면 됩니다. 그러나 설치 자산의 파일 이름은 릴리스간에 변경될 수 있습니다. 따라서 이전 OpenShift Container Platform 버전에서 설치 파일을 복사할 때는 주의하십시오.

2. 다음 **install-config.yaml** 파일 템플릿을 사용자 지정하여 **<installation_directory>**에 저장합니다.



참고

이 설정 파일의 이름을 **install-config.yaml**로 지정해야 합니다.

- 여러 클러스터를 설치하는 데 사용할 수 있도록 **install-config.yaml** 파일을 백업합니다.



중요

install-config.yaml 파일은 설치 과정의 다음 단계에서 사용됩니다. 이 시점에서 이를 백업해야 합니다.

9.1.8.1. 설치 구성 매개변수

OpenShift Container Platform 클러스터를 배포하기 전에 매개변수 값을 제공하여 클러스터를 호스팅할 클라우드 플랫폼에서 사용자 계정을 설명하고 선택사항으로 클러스터의 플랫폼을 사용자 지정합니다.

install-config.yaml 설치 구성 파일을 생성할 때 명령줄을 통해 필요한 매개변수 값을 제공합니다. 클러스터를 사용자 지정하면 **install-config.yaml** 파일을 수정하여 플랫폼에 대한 세부 정보를 제공할 수 있습니다.

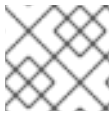

참고

설치한 후에는 **install-config.yaml** 파일에서 이러한 매개변수를 수정할 수 없습니다.



중요

openshift-install 명령은 매개변수의 필드 이름을 검증하지 않습니다. 잘못된 이름이 지정되면 관련 파일 또는 오브젝트가 생성되지 않으며 오류가 보고되지 않습니다. 지정된 매개변수의 필드 이름이 올바른지 확인합니다.

9.1.8.1.1. 필수 구성 매개변수

필수 설치 구성 매개변수는 다음 표에 설명되어 있습니다.

표 9.8. 필수 매개 변수

매개 변수	설명	값
apiVersion	install-config.yaml 콘텐츠의 API 버전입니다. 현재 버전은 v1 입니다. 설치 관리자가 이전 API 버전도 지원할 수 있습니다.	문자열

매개변수	설명	값
baseDomain	클라우드 공급자의 기본 도메인입니다. 기본 도메인은 OpenShift Container Platform 클러스터 구성 요소에 대한 경로를 생성하는 데 사용됩니다. 클러스터의 전체 DNS 이름은 baseDomain 과 metadata.name 매개변수 값의 조합으로, <metadata.name> . <baseDomain> 형식입니다.	정규화된 도메인 또는 하위 도메인 이름(예: example.com).
metadata	Kubernetes 리소스 ObjectMeta 로 name 매개변수만 사용합니다.	개체
metadata.name	클러스터의 이름입니다. 클러스터의 DNS 레코드는 {{.metadata.name}}.{{.baseDomain}} 형식의 모든 하위 도메인입니다.	소문자, 하이픈(-), 마침표(.)로 구성되는 문자열(예: dev)입니다.
platform	설치를 수행하는 특정 플랫폼에 대한 구성(aws , baremetal , azure , openstack , ovirt , vsphere)입니다. platform . <platform> 매개변수에 대한 자세한 내용은 다음 표에서 사용자 플랫폼에 해당하는 정보를 참조하십시오.	개체
pullSecret	Red Hat OpenShift Cluster Manager 에서 풀 시크릿을 가져와서 Quay.io와 같은 서비스에서 OpenShift Container Platform 구성 요소의 컨테이너 이미지 다운로드를 인증합니다.	<pre> { "auths":{ "cloud.openshift.com":{ "auth":"b3Blb=", "email":"you@example.com" }, "quay.io":{ "auth":"b3Blb=", "email":"you@example.com" } } } </pre>

9.1.8.1.2. 네트워크 구성 매개변수

기존 네트워크 인프라의 요구 사항에 따라 설치 구성을 사용자 지정할 수 있습니다. 예를 들어 클러스터 네트워크의 IP 주소 블록을 확장하거나 기본값과 다른 IP 주소 블록을 제공할 수 있습니다.

IPv4 주소만 지원됩니다.

표 9.9. 네트워크 매개변수

매개변수	설명	값
networking	클러스터의 네트워크의 구성입니다.	개체  참고 설치한 후에는 networking 오브젝트에서 지정된 매개변수를 수정할 수 없습니다.
networking.networkType	설치할 클러스터 네트워크 제공자 CNI(Container Network Interface) 플러그인입니다.	OpenShiftSDN 또는 OVNKubernetes 중 하나이며, 기본값은 OpenShiftSDN 입니다.
networking.clusterNetwork	Pod의 IP 주소 블록입니다. 기본값은 10.128.0.0/14 이며, 호스트 접두사는 /23 입니다. 여러 IP 주소 블록을 지정하는 경우 블록이 겹치지 않아야 합니다.	개체의 배열입니다. 예를 들면 다음과 같습니다. <pre>networking: clusterNetwork: - cidr: 10.128.0.0/14 hostPrefix: 23</pre>
networking.clusterNetwork.cidr	networking.clusterNetwork 를 사용하는 경우 필수 항목입니다. IP 주소 블록입니다. IPv4 네트워크입니다.	CIDR(Classless Inter-Domain Routing) 표기법의 IP 주소 블록입니다. IPv4 블록의 접두사 길이는 0 에서 32 사이입니다.
networking.clusterNetwork.hostPrefix	개별 노드 각각에 할당할 서브넷 접두사 길이입니다. 예를 들어 hostPrefix 를 23 으로 설정하는 경우, 지정된 cidr 이외 /23 서브넷이 각 노드에 할당됩니다. 23 의 hostPrefix 값은 $510(2^{(32-23)} - 2)$ Pod IP 주소를 제공합니다.	서브넷 접두사입니다. 기본값은 23 입니다.
networking.serviceNetwork	서비스의 IP 주소 블록입니다. 기본값은 172.30.0.0/16 입니다. OpenShift SDN 및 OVN-Kubernetes 네트워크 공급자는 서비스 네트워크에 대한 단일 IP 주소 블록만 지원합니다.	CIDR 형식의 IP 주소 블록이 있는 어레이입니다. 예를 들면 다음과 같습니다. <pre>networking: serviceNetwork: - 172.30.0.0/16</pre>

매개변수	설명	값
networking.machineNetwork	<p>시스템의 IP 주소 블록입니다.</p> <p>여러 IP 주소 블록을 지정하는 경우 블록이 겹치지 않아야 합니다.</p> <p>여러 IP 커널 인수를 지정하는 경우 machineNetwork.cidr 값은 기본 네트워크의 CIDR이어야 합니다.</p>	<p>개체의 배열입니다. 예를 들면 다음과 같습니다.</p> <pre>networking: machineNetwork: - cidr: 10.0.0.0/16</pre>
networking.machineNetwork.cidr	<p>networking.machineNetwork를 사용하는 경우 필수 항목입니다. IP 주소 블록입니다. libvirt를 제외한 모든 플랫폼의 기본값은 10.0.0.0/16입니다. libvirt의 기본값은 192.168.126.0/24입니다.</p>	<p>CIDR 표기법의 IP 네트워크 블록입니다.</p> <p>예: 10.0.0.0/16</p> <div style="display: flex; align-items: center;">  <div> <p>참고</p> <p>기본 NIC가 상주하는 CIDR과 일치하도록 networking.machineNetwork를 설정합니다.</p> </div> </div>

9.1.8.1.3. 선택적 구성 매개변수

선택적 설치 구성 매개변수는 다음 표에 설명되어 있습니다.

표 9.10. 선택적 매개변수

매개변수	설명	값
additionalTrustBundle	<p>노드의 신뢰할 수 있는 인증서 스토리지에 추가되는 PEM 인코딩 X.509 인증서 번들입니다. 이 신뢰할 수 있는 번들은 프록시가 구성되었을 때에도 사용할 수 있습니다.</p>	문자열
compute	<p>컴퓨팅 노드를 구성하는 시스템의 구성입니다.</p>	<p>MachinePool 개체의 배열입니다. 자세한 내용은 다음의 "시스템 풀" 표를 참조하십시오.</p>
compute.architecture	<p>풀에 있는 시스템의 명령어 집합 아키텍처를 결정합니다. 이기종 클러스터는 현재 지원되지 않으므로 모든 풀이 동일한 아키텍처를 지정해야 합니다. 유효한 값은 amd64(기본값)입니다.</p>	문자열

매개변수	설명	값
compute.hyperthreading	<p>컴퓨팅 시스템에서 동시 멀티스레딩 또는 hyperthreading 활성화 또는 비활성화 여부를 지정합니다. 시스템 코어의 성능을 높이기 위해 기본적으로 동시 멀티스레딩이 활성화됩니다.</p> <div data-bbox="493 445 600 698" style="display: inline-block; vertical-align: top;">  </div> <p style="margin-left: 20px;">중요</p> <p style="margin-left: 20px;">동시 멀티스레딩을 비활성화하는 경우 용량 계획에서 시스템 성능이 크게 저하될 수 있는 문제를 고려해야 합니다.</p>	Enabled 또는 Disabled
compute.name	compute 를 사용하는 경우 필수 항목입니다. 시스템 풀의 이름입니다.	worker
compute.platform	compute 를 사용하는 경우 필수 항목입니다. 이 매개변수를 사용하여 작업자 시스템을 호스팅할 클라우드 공급자를 지정합니다. 이 매개변수 값은 controlPlane.platform 매개변수 값과 일치해야 합니다	aws, azure, gcp, openstack, ovirt, vsphere 또는 {}
compute.replicas	프로비저닝할 컴퓨팅 시스템(작업자 시스템이라고도 함) 수입니다.	2 이상의 양의 정수이며, 기본값은 3 입니다.
controlPlane	컨트롤 플레인을 구성하는 시스템들의 구성입니다.	MachinePool 개체의 배열입니다. 자세한 내용은 다음의 "시스템 풀" 표를 참조하십시오.
controlPlane.architecture	풀에 있는 시스템의 명령어 집합 아키텍처를 결정합니다. 현재 이기종 클러스터는 지원되지 않으므로 모든 풀에서 동일한 아키텍처를 지정해야 합니다. 유효한 값은 amd64 (기본값)입니다.	문자열

매개변수	설명	값
<p>controlPlane.hyperth reading</p>	<p>컨트롤 플레인 시스템에서 동시 멀티스레딩 또는 hyperthreading 활성화 또는 비활성화 여부를 지정합니다. 시스템 코어의 성능을 높이기 위해 기본적으로 동시 멀티스레딩이 활성화됩니다.</p> <div style="display: flex; align-items: center; margin-top: 10px;">  <div> <p>중요</p> <p>동시 멀티스레딩을 비활성화하는 경우 용량 계획에서 시스템 성능이 크게 저하될 수 있는 문제를 고려해야 합니다.</p> </div> </div>	<p>Enabled 또는 Disabled</p>
<p>controlPlane.name</p>	<p>controlPlane을 사용하는 경우 필수 항목입니다. 시스템 풀의 이름입니다.</p>	<p>master</p>
<p>controlPlane.platfor m</p>	<p>controlPlane을 사용하는 경우 필수 항목입니다. 이 매개변수를 사용하여 컨트롤 플레인 시스템을 호스팅하는 클라우드 공급자를 지정합니다. 이 매개변수 값은 compute.platform 매개변수 값과 일치해야 합니다.</p>	<p>aws, azure, gcp, openstack, ovirt, vsphere 또는 {}</p>
<p>controlPlane.replicas</p>	<p>프로비저닝하는 컨트롤 플레인 시스템의 수입니다.</p>	<p>지원되는 유일한 값은 기본값인 3입니다.</p>
<p>credentialsMode</p>	<p>Cloud Credential Operator (CCO) 모드입니다. 모드가 지정되지 않은 경우 CCO는 여러 모드가 지원되는 플랫폼에서 Mint 모드가 우선으로 되어 지정된 인증 정보의 기능을 동적으로 확인하려고 합니다.</p> <div style="display: flex; align-items: center; margin-top: 10px;">  <div> <p>참고</p> <p>모든 클라우드 공급자에서 모든 CCO 모드가 지원되는 것은 아닙니다. CCO 모드에 대한 자세한 내용은 <i>Cluster Operators</i>의 <i>Cloud Credential Operator</i>를 참조하십시오.</p> </div> </div>	<p>Mint, Passthrough, Manual 또는 빈 문자열 ("").</p>

매개변수	설명	값
fips	<p>FIPS 모드를 활성화 또는 비활성화합니다. 기본값은 false(비활성화)입니다. FIPS 모드가 활성화되면 OpenShift Container Platform이 실행되는 RHCOS(Red Hat Enterprise Linux CoreOS) 시스템에서 기본 Kubernetes 암호화 제품군은 우회하고 RHCOS와 함께 제공되는 암호화 모듈을 대신 사용합니다.</p> <p> 중요</p> <p>FIPS 검증 / 진행 중인 모듈 암호화 라이브러리 사용은 x86_64 아키텍처의 OpenShift Container Platform 배포에서만 지원됩니다.</p> <p> 참고</p> <p>Azure File 스토리지를 사용하는 경우 FIPS 모드를 활성화할 수 없습니다.</p>	false 또는 true
imageContentSources	릴리스 이미지 내용의 소스 및 리포지토리입니다.	개체의 배열입니다. 이 표의 다음 행에 설명된 대로 source 와 mirrors (선택 사항)가 포함됩니다.
imageContentSources.source	imageContentSources 를 사용하는 경우 필수 항목입니다. 예를 들어 이미지가 가져오기 사양에서 사용자가 가리키는 리포지토리를 지정합니다.	문자열
imageContentSources.mirrors	동일한 이미지를 포함할 수도 있는 하나 이상의 리포지토리를 지정합니다.	문자열 배열

매개변수	설명	값
publish	Kubernetes API, OpenShift 경로와 같이 클러스터의 사용자 끝점을 게시하거나 노출하는 방법입니다.	<p>Internal 또는 External입니다. 기본값은 External입니다.</p> <p>이 필드를 Internal 로 설정하는 것은 클라우드 이외의 플랫폼에서는 지원되지 않습니다.</p> <div style="border: 1px solid black; padding: 5px; width: fit-content;"> <p>중요</p> <p>필드 값을 Internal 로 설정하면 클러스터가 작동하지 않습니다. 자세한 내용은 BZ#1953035를 참조하십시오.</p> </div>
sshKey	클러스터 시스템 액세스 인증에 필요한 하나 이상의 SSH 키입니다.	<p>하나 이상의 키입니다. 예를 들면 다음과 같습니다.</p> <pre>sshKey: <key1> <key2> <key3></pre> <div style="border: 1px solid black; padding: 5px; width: fit-content;"> <p>참고</p> <p>설치 디버깅 또는 재해 복구를 수행하려는 프로젝트 OpenShift Container Platform 클러스터의 경우 ssh-agent 프로세스가 사용하는 SSH 키를 지정합니다.</p> </div>

9.1.8.2. IBM Z의 샘플 install-config.yaml 파일

install-config.yaml 파일을 사용자 지정하여 OpenShift Container Platform 클러스터 플랫폼에 대한 자세한 정보를 지정하거나 필수 매개변수 값을 수정할 수 있습니다.

```

apiVersion: v1
baseDomain: example.com 1
compute: 2
- hyperthreading: Enabled 3
  name: worker
  replicas: 0 4
  architecture : s390x
controlPlane: 5
  hyperthreading: Enabled 6
  name: master
  replicas: 3 7
  architecture : s390x
metadata:
  name: test 8
networking:

```

```

clusterNetwork:
- cidr: 10.128.0.0/14 9
  hostPrefix: 23 10
networkType: OpenShiftSDN
serviceNetwork: 11
- 172.30.0.0/16
platform:
  none: {} 12
fips: false 13
pullSecret: '{"auths": ...}' 14
sshKey: 'ssh-ed25519 AAAA...' 15

```

- 1 클러스터의 기본 도메인입니다. 모든 DNS 레코드는 이 기본 도메인의 하위 도메인이어야 하며 클러스터 이름을 포함해야 합니다.
- 2 5 **controlPlane** 섹션은 단일 매핑이지만 **compute** 섹션은 일련의 매핑입니다. 서로 다른 데이터 구조의 요구사항을 충족하도록 **compute** 섹션의 첫 번째 줄은 하이픈(-)으로 시작해야 하며 **controlPlane** 섹션의 첫 번째 줄은 하이픈으로 시작할 수 없습니다. 하나의 컨트롤 플레인 풀만 사용됩니다.
- 3 6 동시 멀티스레딩(SMT) 또는 **hyperthreading** 활성화/비활성화 여부를 지정합니다. 시스템 코어의 성능을 높이기 위해 기본적으로 SMT가 활성화됩니다. 매개변수 값을 **Disabled**로 설정하여 비활성화할 수 있습니다. SMT를 비활성화하는 경우 모든 클러스터 머신에서 이를 비활성화해야 합니다. 여기에는 컨트롤 플레인과 컴퓨팅 머신이 모두 포함됩니다.

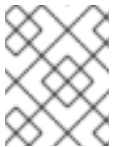

참고

SMT(동시 멀티 스레딩)는 기본적으로 활성화되어 있습니다. BIOS 설정에서 SMT를 활성화하지 않으면 **hyperthreading** 매개변수가 적용되지 않습니다.



중요

BIOS에서든 **install-config.yaml**에서든 **hyperthreading**을 비활성화한 경우 용량 계획에서 시스템 성능이 크게 저하될 수 있는 문제를 고려해야 합니다.

- 4 **replicas** 매개변수의 값을 **0**으로 설정해야 합니다. 이 매개변수는 클러스터를 생성하고 관리하는 작업자 수를 제어합니다. 이는 사용자 프로비저닝 인프라를 사용할 때 클러스터가 실행하지 않는 기능입니다. OpenShift Container Platform 설치를 완료하기 전에 클러스터에서 사용할 작업자 시스템을 수동으로 배포해야 합니다.
- 7 클러스터에 추가하는 컨트롤 플레인 시스템의 수입니다. 클러스터에서 이 값을 클러스터의 etcd 끝 점 수로 사용하므로 이 값은 배포하는 컨트롤 플레인 시스템의 수와 일치해야 합니다.
- 8 DNS 레코드에 지정한 클러스터 이름입니다.
- 9 Pod IP 주소가 할당되는 IP 주소 블록입니다. 이 블록은 기존 물리적 네트워크와 중복되지 않아야 합니다. 이러한 IP 주소는 Pod 네트워크에 사용됩니다. 외부 네트워크에서 Pod에 액세스해야 하는 경우, 트래픽을 관리하도록 로드 밸런서와 라우터를 설정해야 합니다.

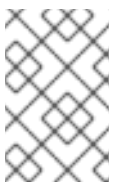

참고

클래스 E CIDR 범위는 향후 사용을 위해 예약되어 있습니다. 클래스 E CIDR 범위를 사용하려면 네트워킹 환경에서 클래스 E CIDR 범위 내에서 IP 주소를 수락하는지 확인해야 합니다.

- 10 개별 노드 각각에 할당할 서브넷 접두사 길이입니다. 예를 들어 **hostPrefix**를 **23**으로 설정하면 지정된 **cidr** 이외 **/23** 서브넷이 각 노드에 할당되어 $510(2^{(32 - 23)} - 2)$ Pod IP 주소가 허용됩니다. 외부
- 11 서비스 IP 주소에 사용할 IP 주소 풀입니다. IP 주소 풀은 하나만 입력할 수 있습니다. 이 블록은 기존 물리적 네트워크와 중복되지 않아야 합니다. 외부 네트워크에서 서비스에 액세스해야 하는 경우, 트래픽을 관리하도록 로드 밸런서와 라우터를 구성합니다.
- 12 플랫폼을 **none**으로 설정해야 합니다. IBM Z 인프라에 대한 추가 플랫폼 구성 변수는 지정할 수 없습니다.



주의

Red Hat Virtualization은 현재 oVirt 플랫폼에서 사용자 프로비저닝 인프라를 사용하여 설치를 지원하지 않습니다. 따라서 플랫폼을 **none**으로 설정해야 OpenShift Container Platform에서 각 노드를 베어 메탈 노드로 식별하고 클러스터를 베어 메탈 클러스터로 식별할 수 있습니다. 이는 **모든 플랫폼에 클러스터를 설치하는 것과 동일하며 다음과 같은 제한 사항이 있습니다.**

1. 클러스터 공급자가 없으므로 각 머신을 수동으로 추가해야 하며 노드 확장 기능이 없습니다.
2. oVirt CSI 드라이버가 설치되지 않으며 CSI 기능이 없습니다.

- 13 FIPS 모드 활성화 또는 비활성화 여부입니다. 기본적으로 FIPS 모드는 비활성화됩니다. FIPS 모드가 활성화되면 OpenShift Container Platform이 실행되는 RHCOS(Red Hat Enterprise Linux CoreOS) 시스템에서 기본 Kubernetes 암호화 제품군은 우회하고 RHCOS와 함께 제공되는 암호화 모듈을 대신 사용합니다.



중요

FIPS 검증 / 진행 중인 모듈 암호화 라이브러리 사용은 **x86_64** 아키텍처의 OpenShift Container Platform 배포에서만 지원됩니다.

- 14 **Red Hat OpenShift Cluster Manager**의 풀 시크릿 . 이 풀 시크릿을 사용하면 OpenShift Container Platform 구성 요소에 대한 컨테이너 이미지를 제공하는 Quay.io를 포함하여 인증 기관에서 제공하는 서비스로 인증할 수 있습니다.

- 15 RHCOS(Red Hat Enterprise Linux CoreOS)의 **core** 사용자에게 대한 기본 SSH 키의 공용 부분입니다.



참고

설치 디버깅 또는 재해 복구를 수행하려는 프로덕션 OpenShift Container Platform 클러스터의 경우 **ssh-agent** 프로세스가 사용하는 SSH 키를 지정합니다.

9.1.9. 설치 중 클러스터 단위 프록시 구성

프로덕션 환경에서는 인터넷에 대한 직접 액세스를 거부하고 대신 HTTP 또는 HTTPS 프록시를 제공합니다. **install-config.yaml** 파일에서 프록시 설정을 구성하여 프록시가 사용되도록 새 OpenShift Container Platform 클러스터를 구성할 수 있습니다.

사전 요구 사항

- 기존 **install-config.yaml** 파일이 있습니다.
- 클러스터에서 액세스해야 하는 사이트를 검토하고 프록시를 바이패스해야 하는지 확인했습니다. 기본적으로 호스팅 클라우드 공급자 API에 대한 호출을 포함하여 모든 클러스터 발신(Egress) 트래픽이 프록시됩니다. 필요한 경우 프록시를 바이패스하기 위해 **Proxy** 오브젝트의 **spec.noProxy** 필드에 사이트를 추가했습니다.



참고

Proxy 오브젝트의 **status.noProxy** 필드는 설치 구성에 있는 **networking.machineNetwork[].cidr**, **networking.clusterNetwork[].cidr**, **networking.serviceNetwork[]** 필드의 값으로 채워집니다.

Amazon Web Services (AWS), Google Cloud Platform (GCP), Microsoft Azure 및 Red Hat OpenStack Platform (RHOSP)에 설치하는 경우 **Proxy** 오브젝트 **status.noProxy** 필드도 인스턴스 메타데이터 끝점(**169.254.169.254**)로 채워집니다.

절차

1. **install-config.yaml** 파일을 편집하고 프록시 설정을 추가합니다. 예를 들면 다음과 같습니다.

```
apiVersion: v1
baseDomain: my.domain.com
proxy:
  httpProxy: http://<username>:<pswd>@<ip>:<port> 1
  httpsProxy: https://<username>:<pswd>@<ip>:<port> 2
  noProxy: example.com 3
additionalTrustBundle: | 4
  -----BEGIN CERTIFICATE-----
  <MY_TRUSTED_CA_CERT>
  -----END CERTIFICATE-----
...
```

- 1 클러스터 외부에서 HTTP 연결을 구축하는 데 사용할 프록시 URL입니다. URL 스키마는 **http**여야 합니다.
- 2 클러스터 외부에서 HTTPS 연결을 구축하는 데 사용할 프록시 URL입니다.
- 3 대상 도메인 이름, IP 주소 또는 프록시에서 제외할 기타 네트워크 CIDR로 이루어진 쉼표로 구분된 목록입니다. 하위 도메인과 일치하려면 도메인 앞에 **.**을 입력합니다. 예를 들어, **.y.com**은 **x.y.com**과 일치하지만 **y.com**은 일치하지 않습니다. *****를 사용하여 모든 대상에 대해 프록시를 바이패스합니다.
- 4 이 값을 제공하면 설치 프로그램에서 추가 CA 인증서를 보유할 **openshift -config 네임스페이스**에 **user-ca- bundle**이라는 구성 맵을 생성합니다. **additionalTrustBundle** 및 하나 이상의 프록시 설정을 제공하는 경우 **프록시** 오브젝트는 **trustedCA** 필드의 **user-ca-bundle** 구성 맵을 참조하도록 구성됩니다. 그러면 Cluster Network Operator에서 **trustedCA** 매개 변수에 대해 지정된 콘텐츠를 RHCOS 신뢰 번들과 병합하는 **trusted-ca-bundle** 구성 맵을

생성합니다. 프록시의 ID 인증서를 RHCOS 트러스트 번들에 있는 기관에서 서명하지 않은 경우 **additionalTrustBundle** 필드가 있어야 합니다.



참고

설치 프로그램에서 프록시 **adinessEndpoints** 필드를 지원하지 않습니다.

2. 파일을 저장해 놓고 OpenShift Container Platform을 설치할 때 참조하십시오.

제공되는 **install-config.yaml** 파일의 프록시 설정을 사용하는 **cluster**라는 이름의 클러스터 전체 프록시가 설치 프로그램에 의해 생성됩니다. 프록시 설정을 제공하지 않아도 **cluster Proxy** 오브젝트는 계속 생성되지만 **spec**은 nil이 됩니다.



참고

cluster라는 **Proxy** 오브젝트만 지원되며 추가 프록시는 생성할 수 없습니다.

9.1.10. Kubernetes 매니페스트 및 Ignition 구성 파일 생성

일부 클러스터 정의 파일을 수정하고 클러스터 시스템을 수동으로 시작해야 하므로 클러스터가 시스템을 생성하는 데 필요한 Kubernetes 매니페스트 및 Ignition 구성 파일을 사용자가 생성해야 합니다.

설치 구성 파일은 Kubernetes 매니페스트로 변환됩니다. 매니페스트는 나중에 클러스터를 생성하는 데 사용되는 Ignition 구성 파일로 래핑됩니다.



중요

설치 프로그램에서 생성하는 Ignition 구성 파일에 24시간 후에 만료되는 인증서가 포함되어 있습니다. 이 인증서는 그 후에 갱신됩니다. 인증서를 갱신하기 전에 클러스터가 종료되고 24시간이 지난 후에 클러스터가 다시 시작되면 클러스터는 만료된 인증서를 자동으로 복구합니다. 예외적으로 kubelet 인증서를 복구하려면 대기 중인 **node-bootstrapper** 인증서 서명 요청(CSR)을 수동으로 승인해야 합니다. 자세한 내용은 *만료된 컨트롤 플레인 인증서에서 복구문서를 참조하십시오.*



참고

매니페스트 및 Ignition 파일을 생성하는 설치 프로그램은 아키텍처에 따라 다르며 [클라이언트 이미지 미리](#)에서 얻을 수 있습니다. 설치 프로그램의 Linux 버전은 s390x에서만 실행됩니다. 이 설치 프로그램은 Mac OS 버전으로도 사용할 수 있습니다.

사전 요구 사항

- OpenShift Container Platform 설치 프로그램을 가져오셨습니다.
- **install-config.yaml** 설치 구성 파일을 생성하셨습니다.

절차

1. 설치 프로그램이 포함된 디렉터리로 변경하고 클러스터에 대한 Kubernetes 매니페스트를 생성합니다.

```
$ ./openshift-install create manifests --dir <installation_directory> 1
```

- 1 **<installation_directory>**는 사용자가 만든 **install-config.yaml** 파일이 포함된 설치 디렉터리를 지정합니다.



주의

3 노드 클러스터를 실행 중이면 다음 단계를 건너 뛰어 컨트롤 플레인 노드 일정을 계획할 수 있도록 하십시오.

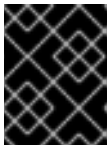

중요

예약할 수 없는 기본에서 컨트롤 플레인 노드를 구성하면 추가 서브스크립션이 필요합니다. 이는 컨트롤 플레인 노드가 작업자 노드가 되기 때문입니다.

2. **<installation_directory>/manifests/cluster-scheduler-02-config.yml** Kubernetes 매니페스트 파일의 **mastersSchedulable** 매개변수가 **false**로 설정되어 있는지 확인합니다. 이 설정으로 인해 컨트롤 플레인 머신에서 포드가 예약되지 않습니다.
 - a. **<installation_directory>/manifests/cluster-scheduler-02-config.yml** 파일을 엽니다.
 - b. **mastersSchedulable** 매개변수를 찾아서 값을 **False**로 설정되어 있는지 확인합니다.
 - c. 파일을 저장하고 종료합니다.
3. Ignition 구성 파일을 생성하려면 설치 프로그램이 포함된 디렉터리에서 다음 명령을 실행합니다.

```
$ ./openshift-install create ignition-configs --dir <installation_directory> 1
```

- 1 **<installation_directory>**는 동일한 설치 디렉터리를 지정합니다.

다음 파일이 디렉터리에 생성됩니다.

```
.
├── auth
│   ├── kubeadmin-password
│   └── kubeconfig
├── bootstrap.ign
├── master.ign
├── metadata.json
└── worker.ign
```

9.1.11. RHCOS(Red Hat Enterprise Linux CoreOS) 시스템 생성

프로비저닝하는 IBM Z 인프라에 클러스터를 설치하기 전에 클러스터가 사용할 z/VM 게스트 가상 머신에 RHCOS를 설치해야 합니다. 머신을 생성하려면 다음 단계를 완료하십시오.

사전 요구 사항

- 생성한 머신에 액세스할 수 있는 프로비저닝 머신에서 실행 중인 HTTP 또는 HTTPS 서버.

절차

1. 프로비저닝 머신에서 Linux에 로그인합니다.
2. [RHCOS 이미지 미리](#) 에서 RHCOS(Red Hat Enterprise Linux CoreOS) 커널, initramfs 및 rootfs 파일을 가져옵니다.



중요

RHCOS 이미지는 OpenShift Container Platform 릴리스에 따라 변경되지 않을 수 있습니다. 설치하는 OpenShift Container Platform 버전과 같거나 그 이하의 버전 중 가장 최신 버전의 이미지를 다운로드해야 합니다. 이 프로세스에는 아래 설명된 적절한 kernel, initramfs 및 rootfs 아티팩트만 사용하십시오.

OpenShift Container Platform 버전 번호가 파일 이름에 포함됩니다. 다음 예와 유사합니다.

- kernel: **rhcos-<version>-live-kernel-<architecture>**
- initramfs: **rhcos-<version>-live-initramfs.<architecture>.img**
- rootfs: **rhcos-<version>-live-rootfs.<architecture>.img**



참고

rootfs 이미지는 FCP 및 DASD에 대해 동일합니다.

3. 매개 변수 파일을 생성합니다. 다음 매개 변수는 특정 가상 머신에 지정해야 합니다.
 - **ip=**에 다음 7 개의 항목을 지정하십시오.
 - i. 컴퓨터의 IP 주소
 - ii. 빈 문자열
 - iii. 게이트웨이
 - iv. 넷 마스크
 - v. **hostname.domainname** 형식의 시스템 호스트 및 도메인 이름. RHCOS가 설정하도록 하려면 이 값을 생략하십시오.
 - vi. 네트워크 인터페이스 이름. RHCOS가 설정하도록 하려면 이 값을 생략하십시오.
 - vii. 고정 IP 주소를 사용하는 경우 **none**을 지정합니다.
 - **coreos.inst.ignition_url=**의 경우 시스템 역할의 Ignition 파일을 지정합니다. **bootstrap.ign**, **master.ign** 또는 **worker.ign**을 사용하십시오. HTTP 및 HTTPS 프로토콜만 지원됩니다.
 - **coreos.live.rootfs_url=**의 경우 부팅 중인 커널 및 initramfs와 일치하는 rootfs 아티팩트를 지정합니다. HTTP 및 HTTPS 프로토콜만 지원됩니다.
 - DASD 유형 디스크에 설치하려면 다음 작업을 완료합니다.
 - i. **coreos.inst.install_dev=**의 경우 **dasda**를 지정합니다.
 - ii. **rd.dasd=**의 경우 RHCOS를 설치할 DASD를 지정합니다.

- iii. 변경되지 않은 다른 모든 매개변수는 그대로 두십시오.
부트스트랩 시스템의 매개 변수 파일 예 **bootstrap-0.parm**

```
rd.neednet=1 \
console=ttysclp0 \
coreos.inst.install_dev=dasda \
coreos.live.rootfs_url=http://cl1.provide.example.com:8080/assets/rhcos-live-
rootfs.s390x.img \
coreos.inst.ignition_url=http://cl1.provide.example.com:8080/ignition/bootstrap.ign \
ip=172.18.78.2::172.18.78.1:255.255.255.0::none nameserver=172.18.78.1 \
rd.znet=qeth,0.0.bdf0,0.0.bdf1,0.0.bdf2,layer2=1,portno=0 \
zfcp.allow_lun_scan=0 \
rd.dasd=0.0.3490
```

매개 변수 파일의 모든 옵션을 한 줄로 작성하고 줄 바꿈 문자가 없는지 확인합니다.

- FCP 유형 디스크에 설치하려면 다음 작업을 완료합니다.
 - i. RHCOS를 설치할 FCP 디스크를 지정하려면 **rd.zfcp=<adapter>,<wwpn>,<lun>**을 사용합니다. 멀티패스의 경우 추가 경로마다 이 단계를 반복합니다.
 - ii. multipathing의 경우 다음 매개변수 **rd.multipath=default**를 설정합니다.
 - iii. multipathing의 경우 설치 장치를 **coreos.inst.install_dev=/dev/mapper/mpatha**로 설정합니다.
 - iv. 단일 경로 설치의 경우 설치 장치를 **coreos.inst.install_dev=sda**로 설정합니다.



참고

NPIV로 추가 LUN을 구성하는 경우 FCP에는 **zfcp.allow_lun_scan=0**이 필요합니다. 예를 들어 CSI 드라이버를 사용하므로 **zfcp.allow_lun_scan=1**을 활성화해야 하는 경우, 각 노드가 다른 노드의 부팅 파티션에 액세스할 수 없도록 NPIV를 구성해야 합니다.

- v. 변경되지 않은 다른 모든 매개변수는 그대로 두십시오.



중요

멀티패스를 완전히 활성화하려면 추가 설치 후 단계가 필요합니다. 자세한 내용은 **설치 후 머신 구성 작업의 "RHCOS에서 커널 인수를 사용하여 다중 경로 활성화"**를 참조하십시오.

다음은 다중 경로가 있는 작업자 노드의 예제 매개변수 파일 **worker-1.parm**입니다.

```
rd.neednet=1 \
console=ttysclp0 \
coreos.inst.install_dev=sda \
coreos.live.rootfs_url=http://cl1.provide.example.com:8080/assets/rhcos-live-
rootfs.s390x.img \
coreos.inst.ignition_url=http://cl1.provide.example.com:8080/ignition/worker.ign \
ip=172.18.78.2::172.18.78.1:255.255.255.0::none nameserver=172.18.78.1 \
rd.znet=qeth,0.0.bdf0,0.0.bdf1,0.0.bdf2,layer2=1,portno=0 \
zfcp.allow_lun_scan=0 \
```

```
rd.zfcp=0.0.1987,0x50050763070bc5e3,0x4008400B00000000 \
rd.zfcp=0.0.19C7,0x50050763070bc5e3,0x4008400B00000000 \
rd.zfcp=0.0.1987,0x50050763071bc5e3,0x4008400B00000000 \
rd.zfcp=0.0.19C7,0x50050763071bc5e3,0x4008400B00000000
```

매개 변수 파일의 모든 옵션을 한 줄로 작성하고 줄 바꿈 문자가 없는지 확인합니다.

- 4. initramfs, 커널, 매개 변수 파일 및 RHCOS 이미지를 z/VM에 전송합니다 (예: FTP 사용). FTP를 사용하여 파일을 전송하고 가상 리더에서 부팅하는 방법에 대한 자세한 내용은 [Z/VM에서 설치](#)를 참조하십시오.
- 5. 부트스트랩 노드가 될 z/VM 게스트 가상 머신의 가상 리더에 파일 punch를 실행합니다. IBM 문서의 [PUNCH](#)를 참조하십시오.

작은 정보

CP PUNCH 명령을 사용하거나 Linux를 사용하는 경우 **vmur** 명령을 사용하여 두 개의 z/VM 게스트 가상 머신간에 파일을 전송할 수 있습니다.

- 6. 부트스트랩 시스템에서 CMS에 로그인합니다.
- 7. 리더에서 부트스트랩 머신에 대해 IPL을 수행합니다.

```
$ ipl c
```

IBM 문서의 [IPL](#) 을 참조하십시오.

- 8. 클러스터의 다른 컴퓨터에 대해 이 프로세스를 반복합니다.

9.1.11.1. 고급 RHCOS 설치 참조

여기서는 RHCOS(Red Hat Enterprise Linux CoreOS) 수동 설치 프로세스를 수정하는 데 사용할 수 있는 네트워킹 구성 및 기타 고급 옵션에 대해 설명합니다. 다음 표에서는 RHCOS 라이브 설치 프로그램 및 **coreos-installer** 명령과 함께 사용할 수 있는 커널 인수 및 명령 줄 옵션에 대해 설명합니다.

RHCOS 부팅 프롬프트의 라우팅 및 본딩 옵션

ISO 이미지에서 RHCOS를 설치하는 경우, 해당 이미지를 부팅할 때 수동으로 커널 인수를 추가하여 노드의 네트워킹을 구성할 수 있습니다. 네트워킹 인수를 전혀 사용하지 않으면 설치에 기본적으로 DHCP가 사용됩니다.

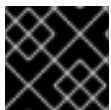

중요

네트워킹 인수를 추가할 때 **rd.neednet=1** 커널 인수도 추가해야 합니다.

다음 표에서는 라이브 ISO 설치에 **ip =**, **nameserver=** 및 **bond=** 커널 인수를 사용하는 방법을 설명합니다.



참고

커널 인수를 추가할 때 순서가 중요합니다: **ip=**, **nameserver=** 및 **bond=** 입니다.

ISO를 위한 라우팅 및 본딩 옵션

다음 표는 RHCOS(Red Hat Enterprise Linux CoreOS) 노드의 네트워킹 구성 예를 보여줍니다. 이는 시스템 부팅 중에 **dracut** 툴로 전달되는 네트워킹 옵션입니다. **dracut**에서 지원하는 네트워킹 옵션에 대한 자세한 내용은 **dracut.cmdline** 메뉴얼 페이지를 참조하십시오.

설명	예
<p>IP 주소를 구성하려면 DHCP(ip=dhcp)를 사용하거나 개별 고정 IP 주소(ip=<host_ip>)를 설정합니다. 그런 다음, 각 노드에서 DNS 서버 IP 주소(nameserver=<dns_ip>)를 확인합니다. 예시에서는 다음과 같이 설정됩니다.</p> <ul style="list-style-type: none"> ● 노드의 IP 주소는 10.10.10.2로 설정 ● 게이트웨이 주소는 10.10.10.254로 설정 ● 넷마스크는 255.255.255.0로 설정 ● core0.example.com의 호스트 이름 ● 4.4.4.41의 DNS 서버 주소 	<pre>ip=10.10.10.2::10.10.10.254:255.255.255.0:core0.example.com:enp1s0:none nameserver=4.4.4.41</pre>
<p>여러 ip= 항목을 지정하여 복수 네트워크 인터페이스를 지정합니다.</p>	<pre>ip=10.10.10.2::10.10.10.254:255.255.255.0:core0.example.com:enp1s0:none ip=10.10.10.3::10.10.10.254:255.255.255.0:core0.example.com:enp2s0:none</pre>
<p>선택 사항: an rd.route= 값을 설정하여 추가 네트워크에 대한 경로를 구성할 수 있습니다.</p> <p>추가 네트워크 게이트웨이가 기본 네트워크 게이트웨이와 다른 경우 기본 게이트웨이가 기본 네트워크 게이트웨이여야 합니다.</p>	<p>기본 게이트웨이를 구성하려면 다음을 수행합니다.</p> <pre>ip=::10.10.10.254:::</pre> <p>추가 네트워크에 대한 경로를 구성하려면 다음을 수행합니다.</p> <pre>rd.route=20.20.20.0/24:20.20.20.254:enp2s0</pre>
<p>두 개 이상의 네트워크 인터페이스가 있고 하나의 인터페이스만 사용 중인 경우 단일 인터페이스에서 DHCP를 비활성화합니다.</p>	<pre>ip=10.10.10.2::10.10.10.254:255.255.255.0:core0.example.com:enp1s0:none ip=:::core0.example.com:enp2s0:none</pre>
<p>여러 시스템의 DHCP 및 고정 IP 구성을 복수 네트워크 인터페이스와 결합할 수 있습니다.</p>	<pre>ip=enp1s0:dhcp ip=10.10.10.2::10.10.10.254:255.255.255.0:core0.example.com:enp2s0:none</pre>

설명	예
<p>선택 사항: vlan= 매개 변수를 사용하여 개별 인터페이스에서 VLAN을 구성할 수 있습니다.</p>	<p>네트워크 인터페이스에서 VLAN을 구성하고 고정 IP 주소를 사용하려면 다음을 수행합니다.</p> <pre>ip=10.10.10.2::10.10.10.254:255.255.255.0:co re0.example.com:enp2s0.100:none vlan=enp2s0.100:enp2s0</pre> <p>네트워크 인터페이스에서 VLAN을 구성하고 DHCP를 사용하려면 다음을 수행합니다.</p> <pre>ip=enp2s0.100:dhcp vlan=enp2s0.100:enp2s0</pre>
<p>각 서버에 대한 nameserver= 항목을 추가하여 여러 DNS 서버를 제공할 수 있습니다.</p>	<pre>nameserver=1.1.1.1 nameserver=8.8.8.8</pre>
<p>선택 사항: bond= 옵션을 사용하여 여러 네트워크 인터페이스를 단일 인터페이스에 결합하는 기능이 지원됩니다. 두 가지 예에 다음이 적용됩니다.</p> <ul style="list-style-type: none"> ● 결합된 인터페이스를 구성하는 구문: bond = name [: network_interfaces] [: options] ● <i>name</i>은 결합하는 기기 이름(bond0)이고 <i>network_interfaces</i>는 쉼표로 구분되는 물리적(이더넷) 인터페이스 목록(em1, em2)이며, <i>options</i>은 쉼표로 구분되는 결합 옵션 목록입니다. 사용 가능한 옵션을 보려면 modinfo bonding을 입력하십시오. ● bond=를 사용하여 결합된 인터페이스를 생성할 때 IP 주소가 할당되는 방법과 결합된 인터페이스에 대한 기타 정보를 지정해야 합니다. 	<p>DHCP를 사용하도록 결합된 인터페이스를 구성하려면 bond의 IP 주소를 dhcp로 설정하십시오. 예를 들면 다음과 같습니다.</p> <pre>bond=bond0:em1,em2:mode=active-backup ip=bond0:dhcp</pre> <p>고정 IP 주소를 사용하도록 결합된 인터페이스를 구성하려면 원하는 특정 IP 주소 및 관련 정보를 입력합니다. 예를 들면 다음과 같습니다.</p> <pre>bond=bond0:em1,em2:mode=active-backup ip=10.10.10.2::10.10.10.254:255.255.255.0:co re0.example.com:bond0:none</pre>

설명	예
<p>선택 사항: vlan= 매개 변수를 사용하여 결합된 인터페이스에서 VLAN을 구성할 수 있습니다.</p>	<p>VLAN을 사용하여 결합된 인터페이스를 구성하고 DHCP를 사용하려면 다음을 수행합니다.</p> <pre>ip=bond0.100:dhcp bond=bond0:em1,em2:mode=active-backup vlan=bond0.100:bond0</pre> <p>VLAN을 사용하여 결합된 인터페이스를 구성하고 고정 IP 주소를 사용하려면 다음을 수행합니다.</p> <pre>ip=10.10.10.2::10.10.10.254:255.255.255.0:core0.example.com:bond0.100:none bond=bond0:em1,em2:mode=active-backup vlan=bond0.100:bond0</pre>
<p>선택 사항: team= 매개 변수를 사용하여 네트워크 팀을 본당의 대안으로 사용할 수 있습니다. 이 예제에서는 다음을 수행합니다.</p> <ul style="list-style-type: none"> • 팀 인터페이스를 구성하는 구문은 team=name[:network_interfaces]입니다. <i>name</i> 은 팀 장치 이름(team0)이고 <i>network_interfaces</i> 는 쉼표로 구분된 실제(이더넷) 인터페이스 목록(em1, em2)을 나타냅니다. <p> 참고</p> <p>RHCOS가 향후 RHEL 버전으로 전환되면 팀이 더 이상 사용되지 않을 예정입니다. 자세한 내용은 이 Red Hat 지식베이스 문서를 참조하십시오.</p>	<p>네트워크 팀을 구성하려면 다음을 수행합니다.</p> <pre>team=team0:em1,em2 ip=team0:dhcp</pre>

9.1.12. 클러스터 생성

Google Cloud Platform 클러스터를 생성하려면 설치 프로그램으로 생성한 Ignition 구성 파일을 사용하여 프로비저닝한 시스템에서 부트스트랩 프로세스가 완료될 때까지 기다립니다.

사전 요구 사항

- 클러스터에 필요한 인프라를 만듭니다.
- 설치 프로그램을 받아서 클러스터의 Ignition 구성 파일을 생성했습니다.
- Ignition 구성 파일을 사용하여 클러스터에 대한 RHCOS 시스템을 생성했습니다.
- 사용자 머신에서 직접 인터넷에 액세스하거나 HTTP 또는 HTTPS 프록시를 사용할 수 있습니다.

프로세스

1. 부트스트랩 프로세스를 모니터링합니다.

```
$ ./openshift-install --dir <installation_directory> wait-for bootstrap-complete \ 1
--log-level=info 2
```

- 1 <installation_directory>는 설치 파일을 저장한 디렉터리의 경로를 지정합니다.
- 2 다른 설치 세부 사항을 보려면 **info** 대신 **warn**, **debug** 또는 **error**를 지정합니다.

출력 예

```
INFO Waiting up to 30m0s for the Kubernetes API at https://api.test.example.com:6443...
INFO API v1.20.0 up
INFO Waiting up to 30m0s for bootstrapping to complete...
INFO It is now safe to remove the bootstrap resources
```

이 명령은 Kubernetes API 서버가 컨트롤 플레인 시스템에서 부트스트랩되었다는 신호를 보낼 때 성공합니다.

2. 부트스트랩 프로세스가 완료된 후 로드 밸런서에서 부트스트랩 시스템을 제거합니다.



중요

이 시점에 로드 밸런서에서 부트스트랩 시스템을 제거해야 합니다. 시스템 자체를 제거하거나 다시 포맷할 수도 있습니다.

9.1.13. CLI를 사용하여 클러스터에 로그인

클러스터 **kubeconfig** 파일을 내보내서 기본 시스템 사용자로 클러스터에 로그인할 수 있습니다. **kubeconfig** 파일에는 CLI에서 올바른 클러스터 및 API 서버에 클라이언트를 연결하는 데 사용하는 클러스터에 대한 정보가 포함되어 있습니다. 이 파일은 클러스터별로 고유하며 OpenShift Container Platform 설치 과정에서 생성됩니다.

사전 요구 사항

- OpenShift Container Platform 클러스터를 배포했습니다.
- **oc** CLI를 설치했습니다.

프로세스

1. **kubeadmin** 인증 정보를 내보냅니다.

```
$ export KUBECONFIG=<installation_directory>/auth/kubeconfig 1
```

- 1 <installation_directory>는 설치 파일을 저장한 디렉터리의 경로를 지정합니다.

2. 내보낸 구성을 사용하여 **oc** 명령을 성공적으로 실행할 수 있는지 확인합니다.

```
$ oc whoami
```

출력 예

```
system:admin
```

9.1.14. 머신의 인증서 서명 요청 승인

클러스터에 시스템을 추가하면 추가한 시스템별로 보류 중인 인증서 서명 요청(CSR)이 두 개씩 생성됩니다. 이러한 CSR이 승인되었는지 확인해야 하며, 필요한 경우 이를 직접 승인해야 합니다. 클라이언트 요청을 먼저 승인한 다음 서버 요청을 승인해야 합니다.

사전 요구 사항

- 클러스터에 시스템을 추가했습니다.

프로세스

- 클러스터가 시스템을 인식하는지 확인합니다.

```
$ oc get nodes
```

출력 예

NAME	STATUS	ROLES	AGE	VERSION
master-0	Ready	master	63m	v1.20.0
master-1	Ready	master	63m	v1.20.0
master-2	Ready	master	64m	v1.20.0

출력에 생성된 모든 시스템이 나열됩니다.



참고

이전 출력에는 일부 CSR이 승인될 때까지 컴퓨팅 노드(작업자 노드라고도 함)가 포함되지 않을 수 있습니다.

- 보류 중인 CSR을 검토하고 클러스터에 추가한 각 시스템에 대해 **Pending** 또는 **Approved** 상태의 클라이언트 및 서버 요청이 표시되는지 확인합니다.

```
$ oc get csr
```

출력 예

NAME	AGE	REQUESTOR	CONDITION
csr-mddf5	20m	system:node:master-01.example.com	Approved,Issued
csr-z5rln	16m	system:node:worker-21.example.com	Approved,Issued

- CSR이 승인되지 않은 경우, 추가된 시스템에 대한 모든 보류 중인 CSR이 **Pending** 상태로 전환된 후 클러스터 시스템의 CSR을 승인합니다.



참고

CSR은 교체 주기가 자동으로 만료되므로 클러스터에 시스템을 추가한 후 1시간 이내에 CSR을 승인하십시오. 한 시간 내에 승인하지 않으면 인증서가 교체되고 각 노드에 대해 두 개 이상의 인증서가 표시됩니다. 이러한 인증서를 모두 승인해야 합니다. 클라이언트 CSR이 승인되면 Kubelet은 인증서에 대한 보조 CSR을 생성하므로 수동 승인이 필요합니다. 그러면 Kubelet에서 동일한 매개변수를 사용하여 새 인증서를 요청하는 경우 인증서 갱신 요청은 **machine-approver**에 의해 자동으로 승인됩니다.



참고

베어 메탈 및 기타 사용자 프로비저닝 인프라와 같이 머신 API를 사용하도록 활성화되지 않는 플랫폼에서 실행되는 클러스터의 경우 CSR(Kubelet service Certificate Request)을 자동으로 승인하는 방법을 구현해야 합니다. 요청이 승인되지 않으면 API 서버가 kubelet에 연결될 때 서비스 인증서가 필요하므로 **oc exec, oc rsh, oc logs** 명령을 성공적으로 수행할 수 없습니다. Kubelet 엔드 포인트에 연결하는 모든 작업을 수행하려면 이 인증서 승인이 필요합니다. 이 방법은 새 CSR을 감시하고 CSR이 **system:node** 또는 **system:admin** 그룹의 **node-bootstrap** 서비스 계정에 의해 제출되었는지 확인하고 노드의 ID를 확인합니다.

- 개별적으로 승인하려면 유효한 CSR 각각에 대해 다음 명령을 실행하십시오.

```
$ oc adm certificate approve <csr_name> 1
```

1 <csr_name>은 현재 CSR 목록에 있는 CSR의 이름입니다.

- 보류 중인 CSR을 모두 승인하려면 다음 명령을 실행하십시오.

```
$ oc get csr -o go-template='{{range .items}}{{if not .status}}{{.metadata.name}}{\n"}\n{{end}}' | xargs --no-run-if-empty oc adm certificate approve
```



참고

일부 Operator는 일부 CSR이 승인될 때까지 사용할 수 없습니다.

4. 이제 클라이언트 요청이 승인되었으므로 클러스터에 추가한 각 머신의 서버 요청을 검토해야 합니다.

```
$ oc get csr
```

출력 예

NAME	AGE	REQUESTOR	CONDITION
csr-bfd72	5m26s	system:node:ip-10-0-50-126.us-east-2.compute.internal	Pending
csr-c57lv	5m26s	system:node:ip-10-0-95-157.us-east-2.compute.internal	Pending
...			

5. 나머지 CSR이 승인되지 않고 **Pending** 상태인 경우 클러스터 머신의 CSR을 승인합니다.

- 개별적으로 승인하려면 유효한 CSR 각각에 대해 다음 명령을 실행하십시오.

```
$ oc adm certificate approve <csr_name> 1
```

1 <csr_name>은 현재 CSR 목록에 있는 CSR의 이름입니다.

- 보류 중인 CSR을 모두 승인하려면 다음 명령을 실행하십시오.

```
$ oc get csr -o go-template='{{range .items}}{{if not .status}}{{.metadata.name}}{\n}}\n{{end}}' | xargs oc adm certificate approve
```

6. 모든 클라이언트 및 서버 CSR이 승인된 후 머신은 **Ready** 상태가 됩니다. 다음 명령을 실행하여 확인합니다.

```
$ oc get nodes
```

출력 예

```
NAME      STATUS  ROLES  AGE  VERSION
master-0  Ready   master 73m  v1.20.0
master-1  Ready   master 73m  v1.20.0
master-2  Ready   master 74m  v1.20.0
worker-0  Ready   worker 11m  v1.20.0
worker-1  Ready   worker 11m  v1.20.0
```

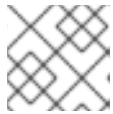

참고

머신이 **Ready** 상태로 전환하는 데 서버 CSR의 승인 후 몇 분이 걸릴 수 있습니다.

추가 정보

- CSR에 대한 자세한 내용은 [인증서 서명 요청](#)을 참조하십시오.

9.1.15. Operator의 초기 설정

컨트롤 플레인이 초기화된 후 일부 Operator를 즉시 구성하여 모두 사용 가능하도록 해야 합니다.

사전 요구 사항

- 컨트롤 플레인이 초기화되어 있습니다.

프로세스

1. 클러스터 구성 요소가 온라인 상태인지 확인합니다.

```
$ watch -n5 oc get clusteroperators
```

출력 예

```
NAME                               VERSION AVAILABLE  PROGRESSING  DEGRADED
SINCE
```

authentication	4.7.0	True	False	False	3h56m
baremetal	4.7.0	True	False	False	29h
cloud-credential	4.7.0	True	False	False	29h
cluster-autoscaler	4.7.0	True	False	False	29h
config-operator	4.7.0	True	False	False	6h39m
console	4.7.0	True	False	False	3h59m
csi-snapshot-controller	4.7.0	True	False	False	4h12m
dns	4.7.0	True	False	False	4h15m
etcd	4.7.0	True	False	False	29h
image-registry	4.7.0	True	False	False	3h59m
ingress	4.7.0	True	False	False	4h30m
insights	4.7.0	True	False	False	29h
kube-apiserver	4.7.0	True	False	False	29h
kube-controller-manager	4.7.0	True	False	False	29h
kube-scheduler	4.7.0	True	False	False	29h
kube-storage-version-migrator	4.7.0	True	False	False	4h2m
machine-api	4.7.0	True	False	False	29h
machine-approver	4.7.0	True	False	False	6h34m
machine-config	4.7.0	True	False	False	3h56m
marketplace	4.7.0	True	False	False	4h2m
monitoring	4.7.0	True	False	False	6h31m
network	4.7.0	True	False	False	29h
node-tuning	4.7.0	True	False	False	4h30m
openshift-apiserver	4.7.0	True	False	False	3h56m
openshift-controller-manager	4.7.0	True	False	False	4h36m
openshift-samples	4.7.0	True	False	False	4h30m
operator-lifecycle-manager	4.7.0	True	False	False	29h
operator-lifecycle-manager-catalog	4.7.0	True	False	False	29h
operator-lifecycle-manager-packageserver	4.7.0	True	False	False	3h59m
service-ca	4.7.0	True	False	False	29h
storage	4.7.0	True	False	False	4h30m

2. 사용할 수 없는 Operator를 구성합니다.

9.1.15.1. 이미지 레지스트리 스토리지 구성

기본 스토리지를 제공하지 않는 플랫폼에서는 처음에 Image Registry Operator를 사용할 수 없습니다. 설치한 후에 스토리지를 사용하도록 레지스트리를 구성하여 Registry Operator를 사용 가능하도록 만들어야 합니다.

프로덕션 클러스터에 필요한 영구 볼륨을 구성하는 과정의 지침이 표시됩니다. 해당하는 경우, 프로덕션 환경 외 클러스터에서만 사용할 수 있는 저장 위치로서 빈 디렉토리를 구성하는 과정의 지침이 표시됩니다.

업그레이드 중에 **Recreate** 롤아웃 전략을 사용하여 이미지 레지스트리의 블록 스토리지 유형 사용을 허용하기 위한 추가 지침이 제공됩니다.

9.1.15.1.1. IBM Z용 레지스트리 스토리지 구성

클러스터 관리자는 설치한 후 스토리지를 사용하도록 레지스트리를 구성해야 합니다.

사전 요구 사항

- 클러스터 관리자 권한이 있어야 합니다.

- IBM Z의 클러스터.
- 클러스터용 영구 스토리지를 프로비저닝하십시오.



중요

OpenShift Container Platform은 복제본이 하나만 있는 경우 이미지 레지스트리 스토리지에 대한 **ReadWriteOnce** 액세스를 지원합니다. 두 개 이상의 복제본으로 고 가용성을 지원하는 이미지 레지스트리를 배포하려면 **ReadWriteMany** 액세스가 필요합니다.

- "100Gi" 용량이 필요합니다.

프로세스

1. 스토리지를 사용하도록 레지스트리를 구성하기 위해 **configs.imageregistry/cluster** 리소스에서 **spec.storage.pvc**를 변경합니다.



참고

공유 스토리지를 사용할 때 보안 설정을 확인하여 외부에서의 액세스를 방지합니다.

2. 레지스트리 pod가 없는지 확인합니다.

```
$ oc get pod -n openshift-image-registry -l docker-registry=default
```

출력 예

```
No resources found in openshift-image-registry namespace
```



참고

출력에 레지스트리 Pod가 있는 경우 이 절차를 계속할 필요가 없습니다.

3. 레지스트리 구성을 확인합니다.

```
$ oc edit configs.imageregistry.operator.openshift.io
```

출력 예

```
storage:
  pvc:
    claim:
```

image-registry-storage PVC의 자동 생성을 허용하도록 **claim** 필드를 비워 둡니다.

4. **clusteroperator** 상태를 확인합니다.

```
$ oc get clusteroperator image-registry
```

출력 예

NAME	VERSION	AVAILABLE	PROGRESSING	DEGRADED
image-registry	4.7	True	False	6h50m

5. 이미지를 빌드 및 푸시할 수 있도록 레지스트리의 관리가 설정되어 있는지 확인하십시오.

- 다음을 실행합니다.

```
$ oc edit configs.imageregistry/cluster
```

다음으로 라인을 변경하십시오.

```
managementState: Removed
```

다음으로 변경

```
managementState: Managed
```

9.1.15.1.2. 프로덕션 환경 외 클러스터에서 이미지 레지스트리의 스토리지 구성

이미지 레지스트리 Operator에 대한 스토리지를 구성해야 합니다. 프로덕션 환경 외 클러스터의 경우, 이미지 레지스트리를 빈 디렉터리로 설정할 수 있습니다. 이렇게 하는 경우 레지스트리를 다시 시작하면 모든 이미지가 손실됩니다.

프로세스

- 이미지 레지스트리 스토리지를 빈 디렉터리로 설정하려면 다음을 수행하십시오.

```
$ oc patch configs.imageregistry.operator.openshift.io cluster --type merge --patch '{"spec": {"storage":{"emptyDir":{}}}'
```



주의
프로덕션 환경 외 클러스터에 대해서만 이 옵션을 구성하십시오.

Image Registry Operator가 구성 요소를 초기화하기 전에 이 명령을 실행하면 **oc patch** 명령이 실패하며 다음 오류가 발생합니다.

```
Error from server (NotFound): configs.imageregistry.operator.openshift.io "cluster" not found
```

몇 분 후에 명령을 다시 실행하십시오.

9.1.16. 사용자 프로비저닝 인프라에 설치 완료

Operator 구성을 완료한 후 제공하는 인프라에 클러스터 설치를 완료할 수 있습니다.

사전 요구 사항

- 컨트롤 플레인이 초기화되어 있습니다.
- 초기 Operator 구성을 완료해야 합니다.

프로세스

1. 다음 명령을 사용하여 모든 클러스터 구성 요소가 온라인 상태인지 확인합니다.

```
$ watch -n5 oc get clusteroperators
```

출력 예

NAME	VERSION	AVAILABLE	PROGRESSING	DEGRADED	SINCE
authentication	4.7.0	True	False	False	3h56m
baremetal	4.7.0	True	False	False	29h
cloud-credential	4.7.0	True	False	False	29h
cluster-autoscaler	4.7.0	True	False	False	29h
config-operator	4.7.0	True	False	False	6h39m
console	4.7.0	True	False	False	3h59m
csi-snapshot-controller	4.7.0	True	False	False	4h12m
dns	4.7.0	True	False	False	4h15m
etcd	4.7.0	True	False	False	29h
image-registry	4.7.0	True	False	False	3h59m
ingress	4.7.0	True	False	False	4h30m
insights	4.7.0	True	False	False	29h
kube-apiserver	4.7.0	True	False	False	29h
kube-controller-manager	4.7.0	True	False	False	29h
kube-scheduler	4.7.0	True	False	False	29h
kube-storage-version-migrator	4.7.0	True	False	False	4h2m
machine-api	4.7.0	True	False	False	29h
machine-approver	4.7.0	True	False	False	6h34m
machine-config	4.7.0	True	False	False	3h56m
marketplace	4.7.0	True	False	False	4h2m
monitoring	4.7.0	True	False	False	6h31m
network	4.7.0	True	False	False	29h
node-tuning	4.7.0	True	False	False	4h30m
openshift-apiserver	4.7.0	True	False	False	3h56m
openshift-controller-manager	4.7.0	True	False	False	4h36m
openshift-samples	4.7.0	True	False	False	4h30m
operator-lifecycle-manager	4.7.0	True	False	False	29h
operator-lifecycle-manager-catalog	4.7.0	True	False	False	29h
operator-lifecycle-manager-packageserver	4.7.0	True	False	False	3h59m
service-ca	4.7.0	True	False	False	29h
storage	4.7.0	True	False	False	4h30m

또는 다음 명령은 모든 클러스터를 사용할 수 있을 때 알립니다. 또한 인증 정보를 검색하고 표시합니다.

```
$ ./openshift-install --dir <installation_directory> wait-for install-complete 1
```

1 <installation_directory>는 설치 파일을 저장한 디렉터리의 경로를 지정합니다.

출력 예

```
INFO Waiting up to 30m0s for the cluster to initialize...
```

Cluster Version Operator가 Kubernetes API 서버에서 OpenShift Container Platform 클러스터 배포를 완료하면 명령이 성공합니다.

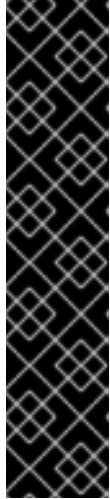

중요

- 설치 프로그램에서 생성하는 Ignition 구성 파일에 24시간 후에 만료되는 인증서가 포함되어 있습니다. 이 인증서는 그 후에 갱신됩니다. 인증서를 갱신하기 전에 클러스터가 종료되고 24시간이 지난 후에 클러스터가 다시 시작되면 클러스터는 만료된 인증서를 자동으로 복구합니다. 예외적으로 kubelet 인증서를 복구하려면 대기 중인 **node-bootstrapper** 인증서 서명 요청(CSR)을 수동으로 승인해야 합니다. 자세한 내용은 *Recovering from expired control plane certificates* 문서를 참조하십시오.
- 클러스터를 설치한 후 24시간에서 22시간까지의 인증서가 교체되기 때문에 생성된 후 12시간 이내에 Ignition 구성 파일을 사용하는 것이 좋습니다. 12시간 이내에 Ignition 구성 파일을 사용하면 설치 중에 인증서 업데이트가 실행되는 경우 설치 실패를 방지할 수 있습니다.

2. Kubernetes API 서버가 Pod와 통신하고 있는지 확인합니다.

- a. 모든 Pod 목록을 보려면 다음 명령을 사용하십시오.

```
$ oc get pods --all-namespaces
```

출력 예

NAMESPACE	NAME	READY	STATUS
RESTARTS	AGE		
openshift-apiserver-operator	openshift-apiserver-operator-85cb746d55-zqhs8	1/1	
Running	1	9m	
openshift-apiserver	apiserver-67b9g	1/1	Running
3m			
openshift-apiserver	apiserver-ljcmx	1/1	Running
1m			
openshift-apiserver	apiserver-z25h4	1/1	Running
2m			
openshift-authentication-operator	authentication-operator-69d5d8bf84-vh2n8	1/1	
Running	0	5m	
...			

- b. 다음 명령을 사용하여 이전 명령의 출력에 나열된 Pod의 로그를 표시합니다.

```
$ oc logs <pod_name> -n <namespace> 1
```

- 1 이전 명령의 출력에 표시된 대로 Pod 이름과 네임스페이스를 지정합니다.

Pod 로그가 표시되면 Kubernetes API 서버는 클러스터 시스템과 통신할 수 있습니다.

3. FCP(Fibre Channel Protocol)를 사용하는 설치에는 다중 경로를 활성화하기 위해 추가 단계가 필요합니다. 설치 중에 다중 경로를 활성화하지 마십시오.

자세한 내용은 설치 후 구성 문서의 "RHCOS에서 커널 인수를 사용하여 다중 경로 활성화"를 참조하십시오.

- a. 모든 작업자 노드가 다시 시작됩니다. 프로세스를 모니터링하려면 다음 명령을 입력합니다.

```
$ oc get nodes -w
```



참고

인프라 노드와 같은 추가 머신 유형이 있는 경우 이러한 유형의 프로세스를 반복합니다.

9.1.17. OpenShift Container Platform의 Telemetry 액세스

OpenShift Container Platform 4.7에서 클러스터 상태 및 업데이트 성공에 대한 메트릭을 제공하기 위해 기본적으로 실행되는 Telemetry 서비스에는 인터넷 액세스가 필요합니다. 클러스터가 인터넷에 연결되어 있으면 Telemetry가 자동으로 실행되고 [OpenShift Cluster Manager](#)에 클러스터가 자동으로 등록됩니다.

[OpenShift Cluster Manager](#) 인벤토리가 올바르거나 OpenShift Cluster Manager를 사용하여 자동으로 또는 OpenShift Cluster Manager를 사용하여 수동으로 유지 관리되는지 확인한 후 [subscription watch](#)를 사용하여 계정 또는 다중 클러스터 수준에서 OpenShift Container Platform 서브스크립션을 추적합니다.

추가 리소스

- Telemetry 서비스에 대한 자세한 내용은 [원격 상태 모니터링 정보](#)를 참조하십시오.

9.1.18. 디버깅 정보 수집

IBM Z에서 OpenShift Container Platform 설치와 관련된 특정 문제를 해결하고 디버깅하는데 도움이 될 수 있는 디버깅 정보를 수집할 수 있습니다.

사전 요구 사항

- **oc** CLI 도구가 설치되어 있어야 합니다.

프로세스

1. 클러스터에 로그인합니다.

```
$ oc login -u <username>
```

2. 하드웨어 정보를 수집하는 노드에서 디버깅 컨테이너를 시작합니다.

```
$ oc debug node/<nodename>
```

3. **/host** 파일 시스템으로 변경하고 **toolbox**를 시작합니다.

```
$ chroot /host
$ toolbox
```

4. **dbginfo** 데이터를 수집합니다.

```
$ dbginfo.sh
```

5. 다음으로 **scp**를 사용하여 데이터를 검색할 수 있습니다.

추가 리소스

- [SSH 없이 OpenShift4 노드 내에서 SOSREPORT를 생성하는 방법](#)을 참조하십시오.

9.1.19. 다음 단계

- [RHCOS에서 커널 인수를 사용하여 멀티패스 활성화](#)
- [클러스터를 사용자 지정합니다.](#)
- 필요한 경우 [원격 상태 보고 옵트아웃](#)을 수행할 수 있습니다.

9.2. 네트워크가 제한된 환경에서 IBM Z 및 LINUXONE에 Z/VM으로 클러스터 설치

OpenShift Container Platform 버전 4.7에서는 네트워크가 제한된 환경에서 사용자가 제공하는 IBM Z 및 LinuxONE 인프라에 클러스터를 설치할 수 있습니다.



참고

이 문서는 IBM Z에 대해서만 설명하지만 여기에 있는 모든 정보는 LinuxONE에도 적용됩니다.



중요

베어 메탈 이외의 플랫폼의 경우 추가 고려 사항이 있습니다. OpenShift Container Platform 클러스터를 설치하기 전에 [guidelines for deploying OpenShift Container Platform on non-tested platforms](#)에 있는 내용을 확인하십시오.

사전 요구 사항

- [네트워크가 제한된 환경에서 설치 미리 레지스트리를 생성](#) 하고 OpenShift Container Platform 버전의 **imageContentSources** 데이터를 가져옵니다.
- 설치 프로세스를 시작하기 전에 기존 설치 파일을 이동하거나 제거해야 합니다. 이렇게 하면 설치 프로세스 중에 필요한 설치 파일이 생성되고 업데이트됩니다.

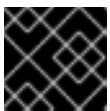

중요

설치 미디어에 액세스할 수 있는 시스템에서 설치 프로세스를 수행해야 합니다.

- 클러스터 용 NFS를 사용하여 [영구 스토리지](#)를 프로비저닝합니다. 프라이빗 이미지 레지스트리를 배포하려면 스토리지에서 **ReadWriteMany** 액세스 모드를 제공해야 합니다.
- [OpenShift Container Platform 설치 및 업데이트 프로세스](#)에 대한 세부 사항을 검토하십시오.
- 방화벽을 사용하며 Telemetry를 사용할 예정이면 클러스터가 액세스해야 하는 [사이트를 허용하도록 방화벽을 구성](#)해야 합니다.



참고

프록시를 구성하는 경우에도 해당 사이트 목록을 검토하십시오.

9.2.1. 네트워크가 제한된 환경에서의 설치 정보

OpenShift Container Platform 4.7에서는 소프트웨어 구성 요소를 받기 위한 인터넷 접속이 필요하지 않은 설치를 수행할 수 있습니다. 제한된 네트워크 설치는 클러스터를 설치하는 클라우드 플랫폼에 따라 설치 관리자 프로비저닝 인프라 또는 사용자 프로비저닝 인프라를 사용하여 완료할 수 있습니다.

클라우드 플랫폼에 제한된 네트워크 설치를 수행하는 방법을 선택해도 클라우드 API에 액세스는 가능해야 합니다. Amazon Web Service의 Route 53 DNS 및 IAM 서비스와 같은 일부 클라우드 기능에는 인터넷 액세스가 필요합니다. 사용 중인 네트워크에 따라 베어메탈 하드웨어 또는 VMware vSphere에 설치하기 위해 필요한 인터넷 액세스가 줄어들 수 있습니다.

제한된 네트워크 설치를 완료하려면 OpenShift Container Platform 레지스트리의 내용을 미리링하고 설치 미디어를 포함할 레지스트리를 생성해야 합니다. 인터넷과 폐쇄 네트워크에 모두 액세스하거나 제한 사항을 따르는 다른 방법을 통해 미리 호스트에 레지스트리를 생성할 수 있습니다.



중요

사용자 프로비저닝 설치의 구성이 복잡하므로 사용자 프로비저닝 인프라를 사용하여 제한된 네트워크 설치를 시도하기 전에 표준 사용자 프로비저닝 인프라 설치를 완료하는 것이 좋습니다. 이 테스트 설치를 완료하면 제한된 네트워크에 설치하는 동안 발생할 수 있는 문제를 보다 쉽게 파악 및 해결할 수 있습니다.

9.2.1.1. 추가 제한

제한된 네트워크의 클러스터에는 다음과 같은 추가 제한이 있습니다.

- **ClusterVersion** 상태에 사용 가능한 업데이트를 검색할 수 없음 오류가 포함되어 있습니다.
- 기본적으로 필요한 이미지 스트림 태그에 액세스할 수 없기 때문에 개발자 카탈로그의 내용을 사용할 수 없습니다.

9.2.2. OpenShift Container Platform 용 인터넷 액세스

OpenShift Container Platform 4.7에서 클러스터를 설치하기 위해 필요한 이미지를 받으려면 인터넷 액세스가 필요합니다.

다음의 경우 인터넷 액세스가 필요합니다.

- [OpenShift Cluster Manager](#) 에 액세스하여 설치 프로그램을 다운로드하고 서브스크립션 관리를 수행합니다. 클러스터가 인터넷에 액세스할 수 있고 Telemetry 서비스를 비활성화하지 않은 경우, 클러스터에 자동으로 권한이 부여됩니다.
- [Quay.io](#)에 액세스. 클러스터를 설치하는 데 필요한 패키지를 받을 수 있습니다.
- 클러스터 업데이트를 수행하는 데 필요한 패키지를 받을 수 있습니다.



중요

클러스터가 직접 인터넷에 액세스할 수 없는 경우, 프로비저닝하는 일부 유형의 인프라에서 제한된 네트워크 설치를 수행할 수 있습니다. 설치를 수행하는 프로세스에서 필요한 내용을 다운로드한 다음, 이를 사용하여 클러스터를 설치하고 설치 프로그램을 생성하는 데 필요한 패키지로 미리 레지스트리를 채웁니다. 설치 유형에 따라서는 클러스터를 설치하는 환경에 인터넷 액세스가 필요하지 않을 수도 있습니다. 클러스터를 업데이트하기 전에 미리 레지스트리의 내용을 업데이트합니다.

9.2.3. 사용자 프로비저닝 인프라를 포함한 클러스터의 시스템 요구사항

사용자 프로비저닝 인프라가 포함된 클러스터의 경우, 필요한 모든 시스템을 배포해야 합니다.

9.2.3.1. 필요한 시스템

최소 OpenShift Container Platform 클러스터에 다음과 같은 호스트가 필요합니다.

- 임시 부트스트랩 시스템 한 개
- 컨트롤 플레인 또는 마스터 시스템 세 개
- 두 개 이상의 컴퓨팅 시스템(작업자 시스템이라고도 함).



참고

컨트롤 플레인 시스템 세 개에 OpenShift Container Platform 클러스터를 배포하기 위한 부트스트랩 시스템이 클러스터에 필요합니다. 클러스터를 설치한 후 부트스트랩 시스템을 제거할 수 있습니다.



중요

클러스터의 고가용성을 개선하려면 컨트롤 플레인 시스템을 두 개 이상의 물리적 시스템의 서로 다른 z/VM 인스턴스에 배포하십시오.

부트스트랩, 컨트롤 플레인 시스템은 운영 체제로 RHCOS (Red Hat Enterprise Linux CoreOS)를 사용해야 합니다. 그러나 컴퓨팅 머신은 RHCOS(Red Hat Enterprise Linux CoreOS) 또는 RHEL (Red Hat Enterprise Linux) 7.9 중에서 선택할 수 있습니다.

RHCOS는 RHEL 8(Red Hat Enterprise Linux)을 기반으로 하며 모든 하드웨어 인증 및 요구사항을 모두 이어받습니다. [Red Hat Enterprise Linux 기술 기능 및 제한](#) 을 참조하십시오.

9.2.3.2. 네트워크 연결 요구사항

모든 RHCOS(Red Hat Enterprise Linux CoreOS) 시스템이 부팅 중에 시스템 구성 서버에서 Ignition 구성 파일을 가져오려면 **inittmf**s의 네트워크가 필요합니다. 머신은 고정 IP 주소로 설정됩니다. DHCP 서버가 필요하지 않습니다. 클러스터의 각 OpenShift Container Platform 노드는 NTP(Network Time Protocol) 서버에 액세스할 수 있습니다.

9.2.3.3. IBM Z 네트워크 연결 요구 사항

IBM Z의 z/VM에 설치하려면 레이어 2 모드의 단일 z/VM 가상 NIC가 필요합니다. 또한 다음이 필요합니다.

- 직접 연결된 OSA 또는 RoCE 네트워크 어댑터

- z/VM VSwitch 설정. 권장 설정의 경우 OSA 링크 통합을 사용합니다.

9.2.3.4. 최소 리소스 요구사항

각 클러스터 시스템이 다음과 같은 최소 요구사항을 충족해야 합니다.

표 9.11. 최소 리소스 요구사항

시스템	운영 체제	vCPU [1]	가상 RAM	스토리지	IOPS
부트스트랩	RHCOS	4	16GB	100GB	해당 없음
컨트롤 플레인	RHCOS	4	16GB	100GB	해당 없음
Compute	RHCOS	2	8GB	100GB	해당 없음

1. SMT-2가 활성화된 경우 하나의 물리적 코어(IFL)는 두 개의 논리 코어(스레드)를 제공합니다. 하이퍼바이저는 두 개 이상의 vCPU를 제공할 수 있습니다.

9.2.3.5. 최소 IBM Z 시스템 환경

다음 IBM 하드웨어에 OpenShift Container Platform 버전 4.7를 설치할 수 있습니다.

- IBM z15(모든 모델), IBM z14(모든 모델), IBM z13 및 IBM z13s
- LinuxONE, 모든 버전

하드웨어 요구 사항

- 각 클러스터에 대해 SMT2를 사용할 수 있는 6개의 IFL과 동등합니다.
- **LoadBalancer** 서비스에 연결하고 클러스터 외부 트래픽에 대한 데이터를 제공하는 네트워크 연결은 하나 이상 있습니다.



참고

전용 또는 공유 IFL을 사용하여 충분한 컴퓨팅 리소스를 할당할 수 있습니다. 리소스 공유는 IBM Z의 주요 강점 중 하나입니다. 그러나 각 하이퍼바이저 계층에서 용량을 올바르게 조정하고 모든 OpenShift Container Platform 클러스터에 충분한 리소스를 확인해야 합니다.



중요

클러스터의 전반적인 성능에 영향을 미칠 수 있으므로 OpenShift Container Platform 클러스터를 설정하는 데 사용되는 LPAR은 충분한 컴퓨팅 용량을 제공해야 합니다. 이 컨텍스트에서 하이퍼바이저 수준의 LPAR 가중치 관리, 권한 부여 및 CPU 공유는 중요한 역할을 합니다.

운영 체제 요구 사항

- z/VM 7.1 이상의 인스턴스 1개

z/VM 인스턴스에서 다음을 설정합니다.

- OpenShift Container Platform 컨트롤 플레인 시스템 용 게스트 가상 머신 3대
- OpenShift Container Platform 컴퓨팅 시스템 용 게스트 가상 머신 2 대
- 임시 OpenShift Container Platform 부트스트랩 머신 용 게스트 가상 머신 1 대

IBM Z 네트워크 연결 요구 사항

IBM Z의 z/VM에 설치하려면 레이어 2 모드의 단일 z/VM 가상 NIC가 필요합니다. 또한 다음이 필요합니다.

- 직접 연결된 OSA 또는 RoCE 네트워크 어댑터
- z/VM VSwitch 설정. 권장 설정의 경우 OSA 링크 통합을 사용합니다.

z/VM 게스트 가상 머신 용 디스크 스토리지

- FICON 연결 디스크 스토리지 (DASD). 이는 z/VM 미니 디스크, 풀팩 미니 디스크 또는 전용 DASD가 포함될 수 있으며, 모두 기본 CDL로 포맷되어야 합니다. Red Hat Enterprise Linux CoreOS (RHCOS) 설치에 필요한 최소 DASD 크기에 도달하려면 확장 주소 볼륨 (EAV)이 필요합니다. 사용 가능한 경우 HyperPAV를 사용하여 최적의 성능을 보장합니다.
- FCP 연결 디스크 스토리지

스토리지 / 메인 메모리

- OpenShift Container Platform 컨트롤 플레인 시스템용 16GB
- OpenShift Container Platform 컴퓨팅 머신 용 8GB
- 임시 OpenShift Container Platform 부트스트랩 머신 용 16GB

9.2.3.6. 권장되는 IBM Z 시스템 환경

하드웨어 요구 사항

- 각 클러스터에 대해 SMT2를 사용할 수 있는 6개의 IFL과 동일한 LPARS 3개.
- **LoadBalancer** 서비스에 연결하는 두 개의 네트워크 연결과 클러스터 외부 트래픽에 대한 데이터를 제공합니다.
- Hipersockets - 하나의 장치에 직접 연결되거나 z/VM 게스트에 투명하도록 하나의 z/VM VSWITCH와 브리징하여 노드에 연결됩니다. HiperSockets을 노드에 직접 연결하려면 RHEL 8 게스트를 통해 외부 네트워크의 게이트웨이를 설정하여 HiperSockets 네트워크에 연결해야 합니다.

운영 체제 요구 사항

- 고가용성의 z/VM 7.1 이상의 인스턴스 2개 또는 3개

z/VM 인스턴스에서 다음을 설정합니다.

- OpenShift Container Platform 컨트롤 플레인 시스템용 게스트 가상 머신 3개(Z/VM 인스턴스당 하나)
- z/VM 인스턴스에 분산된 OpenShift Container Platform 컴퓨팅 머신용 게스트 가상 머신 6개 이상
- 임시 OpenShift Container Platform 부트스트랩 머신 용 게스트 가상 머신 1 대

- 오버 커밋된 환경에서 통합 구성 요소를 사용하려면 CP 명령 **SET SHARE** 를 사용하여 컨트롤 플레인의 우선 순위를 높입니다. 인프라 노드가 있는 경우 동일한 작업을 수행합니다. IBM 문서의 [SET SHARE](#) 를 참조하십시오.

IBM Z 네트워크 연결 요구 사항

IBM Z의 z/VM에 설치하려면 레이어 2 모드의 단일 z/VM 가상 NIC가 필요합니다. 또한 다음이 필요합니다.

- 직접 연결된 OSA 또는 RoCE 네트워크 어댑터
- z/VM VSwitch 설정. 권장 설정의 경우 OSA 링크 통합을 사용합니다.

z/VM 게스트 가상 머신 용 디스크 스토리지

- FICON 연결 디스크 스토리지 (DASD). 이는 z/VM 미니 디스크, 풀팩 미니 디스크 또는 전용 DASD가 포함될 수 있으며, 모두 기본 CDL로 포맷되어야 합니다. Red Hat Enterprise Linux CoreOS (RHCOS) 설치에 필요한 최소 DASD 크기에 도달하려면 확장 주소 볼륨 (EAV)이 필요합니다. 가능한 경우 HyperPAV 및 고성능 FICON (zHPF)을 사용하여 최적의 성능을 보장합니다.
- FCP 연결 디스크 스토리지

스토리지 / 메인 메모리

- OpenShift Container Platform 컨트롤 플레인 시스템용 16GB
- OpenShift Container Platform 컴퓨팅 머신 용 8GB
- 임시 OpenShift Container Platform 부트스트랩 머신 용 16GB

9.2.3.7. 인증서 서명 요청 관리

사용자가 프로비저닝하는 인프라를 사용하는 경우 자동 시스템 관리 기능으로 인해 클러스터의 액세스가 제한되므로 설치한 후 클러스터 인증서 서명 요청(CSR)을 승인하는 메커니즘을 제공해야 합니다. **kube-controller-manager**는 kubelet 클라이언트 CSR만 승인합니다. **machine-approver**는 올바른 시스템에서 발행한 요청인지 확인할 수 없기 때문에 kubelet 자격 증명을 사용하여 요청하는 서비스 인증서의 유효성을 보장할 수 없습니다. kubelet 서빙 인증서 요청의 유효성을 확인하고 요청을 승인하는 방법을 결정하여 구현해야 합니다.

추가 리소스

- IBM 문서에서 [Bridging a HiperSockets LAN with a z/VM Virtual Switch](#) 를 참조하십시오.
- 성능 최적화를 위해 [Scaling HyperPAV alias devices on Linux guests on z/VM](#) 을 참조하십시오.
- [LPAR 가중치 관리 및 자격을 보려면 LPAR 성능의 주제를](#) 참조하십시오.
- [IBM Z 및 LinuxONE 환경에 대한 권장 호스트 사례](#)

9.2.4. 사용자 프로비저닝 인프라 생성

사용자 프로비저닝 인프라를 사용하는 OpenShift Container Platform 클러스터를 배포하기 전에 기본 인프라를 생성해야 합니다.

사전 요구 사항

- 클러스터 지원 인프라를 생성하기 전에 [OpenShift Container Platform 4.x Tested Integrations](#) 페이지를 확인하십시오.

프로세스

1. 각 노드에서 DHCP를 구성하거나 고정 IP 주소를 설정합니다.
2. 필요한 로드 밸런서를 프로비저닝합니다.
3. 시스템에 사용할 포트를 구성합니다.
4. DNS를 구성합니다.
5. 네트워크 연결을 확인합니다.

9.2.4.1. 사용자 프로비저닝 인프라에 대한 네트워킹 요구사항

모든 RHCOS(Red Hat Enterprise Linux CoreOS) 시스템이 부팅 중에 시스템 구성 서버에서 Ignition 구성을 가져오려면 **inittmfs**의 네트워크가 필요합니다.

초기 부팅 과정에서 시스템에 Ignition 구성 파일을 다운로드하는 데 필요한 네트워크 연결을 구축하기 위해 클러스터의 각 호스트에 고정 IP 주소를 설정하거나 DHCP 서버가 있어야 합니다.

클러스터의 시스템을 장기간 관리하려면 DHCP 서버를 사용하는 것이 좋습니다. 클러스터 시스템에 영구적 IP 주소와 호스트 이름을 제공하도록 DHCP 서버가 구성되었는지 확인합니다.

Kubernetes API 서버가 클러스터 시스템의 노드 이름을 확인할 수 있어야 합니다. API 서버와 작업자 노드가 서로 다른 영역에 있는 경우, API 서버가 노드 이름을 확인할 수 있도록 기본 DNS 검색 영역을 설정할 수 있습니다. 노드 개체와 모든 DNS 요청에서 항상 정규화된 도메인 이름으로 호스트를 가리키는 것도 지원되는 방법입니다

클러스터 구성 요소가 통신할 수 있도록 시스템 간 네트워크 연결을 구성해야 합니다. 각 시스템에서 클러스터에 있는 다른 모든 시스템의 호스트 이름을 확인할 수 있어야 합니다.

표 9.12. 모든 시스템과 시스템 사이

프로토콜	포트	설명
ICMP	해당 없음	네트워크 연결성 테스트
TCP	1936	메트릭
	9000-9999	9100-9101 포트의 노드 내보내기 및 9099 포트의 Cluster Version Operator를 포함한 호스트 수준 서비스.
	10250-10259	Kubernetes에서 예약하는 기본 포트
	10256	openshift-sdn
UDP	4789	VXLAN 및 Geneve
	6081	VXLAN 및 Geneve

프로토콜	포트	설명
	9000-9999	9100-9101 포트의 노드 내보내기를 포함한 호스트 수준 서비스.
TCP/UDP	30000-32767	Kubernetes 노드 포트

표 9.13. 컨트롤 플레인에서 모든 시스템

프로토콜	포트	설명
TCP	6443	Kubernetes API

표 9.14. 컨트롤 플레인 시스템에 대한 컨트롤 플레인 시스템

프로토콜	포트	설명
TCP	2379-2380	etcd 서버 및 피어 포트

네트워크 토폴로지 요구사항

클러스터를 위해 프로비저닝하는 인프라는 다음과 같은 네트워크 토폴로지 요구사항을 충족해야 합니다.

로드 밸런서

OpenShift Container Platform을 설치하기 전에 다음과 같은 요구사항을 충족하는 두 개의 로드 밸런서를 프로비저닝해야 합니다.

1. **API 로드 밸런서:** 플랫폼과 상호 작용하고 구성하기 위한 사용자(인간 및 시스템) 모두에 공통 엔드포인트를 제공합니다. 다음 조건을 설정합니다.
 - Layer 4 로드 밸런싱 전용입니다. 이를 Raw TCP, SSL Passthrough 또는 SSL Bridge 모드로 합니다. SSL Bridge 모드를 사용하는 경우, API 경로에 대해 SNI(Server Name Indication, 서버 이름 표시)를 활성화해야 합니다.
 - 스테이트리스 로드 밸런싱 알고리즘입니다. 옵션은 로드 밸런서 구현에 따라 달라집니다.

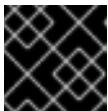

중요

API 로드 밸런서에 대한 세션 지속성을 구성하지 마십시오.

로드 밸런서의 전면과 후면 모두에서 다음 포트를 구성하십시오.

표 9.15. API 로드 밸런서

포트	백엔드 시스템(플 멤버)	내부	외부	설명
----	---------------	----	----	----

포트	백엔드 시스템(풀 멤버)	내부	외부	설명
6443	부트스트랩 및 컨트롤 플레인. 부트스트랩 시스템이 클러스터 컨트롤 플레인을 초기화한 후 로드 밸런서에서 부트스트랩 시스템을 제거합니다. API 서버 상태 검사 프로브에 대한 /readyz 끝점을 구성해야 합니다.	X	X	Kubernetes API 서버
22623	부트스트랩 및 컨트롤 플레인. 부트스트랩 시스템이 클러스터 컨트롤 플레인을 초기화한 후 로드 밸런서에서 부트스트랩 시스템을 제거합니다.	X		시스템 구성 서버



참고

API 서버가 **/readyz** 엔드포인트를 해제하는 시점부터 풀에서 API 서버 인스턴스가 제거되는 시점까지 시간이 30초를 넘지 않도록 로드 밸런서를 구성해야 합니다. **/readyz**가 오류를 반환하거나 정상 상태가 된 후 정해진 시간 안에 끝점이 제거 또는 추가되어야 합니다. 5초 또는 10초의 프로빙 주기(두 번의 성공적인 요청은 정상 상태, 세 번의 요청은 비정상 상태)는 충분한 테스트를 거친 값입니다.

2. **애플리케이션 인그레스 로드 밸런서:** 클러스터 외부에서 들어오는 애플리케이션 트래픽의 수신 지점을 제공합니다. 다음 조건을 설정합니다.

- Layer 4 로드 밸런싱 전용입니다. 이를 Raw TCP, SSL Passthrough 또는 SSL Bridge 모드로 하고 합니다. SSL Bridge 모드를 사용하는 경우 인그레스 경로에 대해 SNI(Server Name Indication, 서버 이름 표시)를 활성화해야 합니다.
- 사용 가능한 옵션과 플랫폼에서 호스팅되는 애플리케이션 유형에 따라 연결 기반 또는 세션 기반 지속성이 권장됩니다.

로드 밸런서의 전면과 후면 모두에서 다음 포트를 구성하십시오.

표 9.16. 애플리케이션 인그레스 로드 밸런서

포트	백엔드 시스템(풀 멤버)	내부	외부	설명
443	기본적으로 인그레스 라우터 pod, 컴퓨팅 또는 작업자를 실행하는 시스템입니다.	X	X	HTTPS 트래픽
80	기본적으로 인그레스 라우터 pod, 컴퓨팅 또는 작업자를 실행하는 시스템입니다.	X	X	HTTP 트래픽

작은 정보

로드 밸런서에서 클라이언트의 실제 IP 주소를 확인할 수 있는 경우 소스 IP 기반 세션 지속성을 활성화하면 엔드 투 엔드 TLS 암호화를 사용하는 애플리케이션의 성능을 향상시킬 수 있습니다.



참고

인그레스 라우터에 대한 작업 구성이 OpenShift Container Platform 클러스터에 필요합니다. 컨트롤 플레인 초기화 후 인그레스 라우터를 설정해야 합니다.

NTP 구성

OpenShift Container Platform 클러스터는 기본적으로 공용 NTP(Network Time Protocol) 서버를 사용하여 구성되어 있습니다. 로컬 엔터프라이즈 NTP 서버를 사용하거나 클러스터가 연결이 끊긴 네트워크에 배포되는 경우 특정 시간 서버를 사용하도록 클러스터를 구성할 수 있습니다. 자세한 내용은 *chrony 타임 서비스 설정* 문서를 참조하십시오.

DHCP 서버가 NTP 서버 정보를 제공하는 경우 RHCOS(Red Hat Enterprise Linux CoreOS) 시스템의 chrony 타임 서비스에서 정보를 읽고 NTP 서버와 클럭을 동기화할 수 있습니다.

추가 리소스

- [chrony 타임 서비스 설정](#)

9.2.4.2. 사용자 프로비저닝 DNS 요구사항

DNS는 이름 확인 및 역방향 이름 확인에 사용됩니다. DNS A/AAAA 또는 CNAME 레코드는 이름 확인에 사용되며 PTR 레코드는 역방향 이름 확인에 사용됩니다. RHCOS (Red Hat Enterprise Linux CoreOS)는 역방향 레코드를 사용하여 모든 노드의 호스트 이름을 설정하기 때문에 역방향 레코드가 중요합니다. 또한 역방향 레코드는 OpenShift Container Platform이 작동하는 데 필요한 인증서 서명 요청 (CSR)을 생성하는 데 사용됩니다.

사용자 프로비저닝 인프라를 사용하는 OpenShift Container Platform 클러스터에는 다음과 같은 DNS 레코드가 필요합니다. 각 레코드에서 **<cluster_name>**은 클러스터 이름이고 **<base_domain>**은 **install-config.yaml** 파일에서 지정하는 클러스터 기반 도메인입니다. 전체 DNS 레코드는 **<component>.<cluster_name>.<base_domain>** 형식입니다.

표 9.17. 필수 DNS 레코드

구성 요소	레코드	설명
Kubernetes API	api.<cluster_name>.<base_domain>	DNS A/AAAA 또는 CNAME 레코드와 DNS PTR 레코드를 추가하여 컨트롤 플레인 시스템의 로드 밸런서를 식별합니다. 이 레코드는 클러스터 외부의 클라이언트와 클러스터 내의 모든 노드에서 확인할 수 있어야 합니다.
	api-int.<cluster_name>.<base_domain>	DNS A/AAAA 또는 CNAME 레코드와 DNS PTR 레코드를 추가하여 컨트롤 플레인 시스템의 로드 밸런서를 식별합니다. 이 레코드는 클러스터 내의 모든 노드에서 확인할 수 있어야 합니다.
		<p>중요</p> <p>API 서버는 Kubernetes에 기록된 호스트 이름으로 작업자 노드를 확인할 수 있어야 합니다. API 서버가 노드 이름을 확인할 수 없는 경우 프록시된 API 호출이 실패할 수 있으며 pod에서 로그를 검색할 수 없습니다.</p>

구성 요소	레코드	설명
라우트	*.apps.<cluster_name>.<base_domain>.	기본적으로 작업자 노드인 인그레스 라우터 pod를 실행하는 시스템을 대상으로 하는 로드 밸런서를 참조하는 와일드카드 DNS A/AAAA 또는 CNAME 레코드를 추가합니다. 이 레코드는 클러스터 외부의 클라이언트와 클러스터 내의 모든 노드에서 확인할 수 있어야 합니다.
부트스트랩	bootstrap.<cluster_name>.<base_domain>.	DNS A/AAAA 또는 CNAME 레코드와 DNS PTR 레코드를 추가하여 부트스트랩 머신을 식별합니다. 이 레코드는 클러스터 내의 노드에서 확인할 수 있어야 합니다.
마스터 호스트	<master><n>.<cluster_name>.<base_domain>.	컨트롤 플레인 노드 (마스터 노드라고도 함)의 각 머신을 식별하는 DNS A/AAAA 또는 CNAME 레코드와 DNS PTR 레코드입니다. 이 레코드는 클러스터 내의 노드에서 확인할 수 있어야 합니다.
작업자 호스트	<worker><n>.<cluster_name>.<base_domain>.	DNS A/AAAA 또는 CNAME 레코드와 DNS PTR 레코드를 추가하여 작업자 노드의 각 머신을 식별합니다. 이 레코드는 클러스터 내의 노드에서 확인할 수 있어야 합니다.

작은 정보

nslookup <hostname> 명령을 사용하여 이름을 확인할 수 있습니다. **dig -x <ip_address>** 명령을 사용하여 PTR 레코드에 대한 역방향 이름을 확인할 수 있습니다.

다음 BIND 영역 파일의 예제에서는 이름 확인을 위한 샘플 A 레코드를 보여줍니다. 이 예제의 목적은 필요한 레코드를 표시하는 것입니다. 이 예제에서는 특정 이름 확인 서비스를 선택하기 위한 조언을 제공하는 것을 목적으로 하지 않습니다.

예 9.3. 샘플 DNS 영역 데이터베이스

```

$TTL 1W
@ IN SOA ns1.example.com. root (
  2019070700 ; serial
  3H ; refresh (3 hours)
  30M ; retry (30 minutes)
  2W ; expiry (2 weeks)
  1W ) ; minimum (1 week)
IN NS ns1.example.com.
IN MX 10 smtp.example.com.
;
;
ns1 IN A 192.168.1.5
smtp IN A 192.168.1.5
;
helper IN A 192.168.1.5
helper.ocp4 IN A 192.168.1.5
;
; The api identifies the IP of your load balancer.
    
```

```

api.ocp4 IN A 192.168.1.5
api-int.ocp4 IN A 192.168.1.5
;
; The wildcard also identifies the load balancer.
*.apps.ocp4 IN A 192.168.1.5
;
; Create an entry for the bootstrap host.
bootstrap.ocp4 IN A 192.168.1.96
;
; Create entries for the master hosts.
master0.ocp4 IN A 192.168.1.97
master1.ocp4 IN A 192.168.1.98
master2.ocp4 IN A 192.168.1.99
;
; Create entries for the worker hosts.
worker0.ocp4 IN A 192.168.1.11
worker1.ocp4 IN A 192.168.1.7
;
;EOF

```

다음 예제 BIND 영역 파일은 역방향 이름 확인을 위한 샘플 PTR 레코드를 보여줍니다.

예 9.4. 역방향 레코드의 샘플 DNS 영역 데이터베이스

```

$TTL 1W
@ IN SOA ns1.example.com. root (
    2019070700 ; serial
    3H ; refresh (3 hours)
    30M ; retry (30 minutes)
    2W ; expiry (2 weeks)
    1W ) ; minimum (1 week)
IN NS ns1.example.com.
;
; The syntax is "last octet" and the host must have an FQDN
; with a trailing dot.
97 IN PTR master0.ocp4.example.com.
98 IN PTR master1.ocp4.example.com.
99 IN PTR master2.ocp4.example.com.
;
96 IN PTR bootstrap.ocp4.example.com.
;
5 IN PTR api.ocp4.example.com.
5 IN PTR api-int.ocp4.example.com.
;
11 IN PTR worker0.ocp4.example.com.
7 IN PTR worker1.ocp4.example.com.
;
;EOF

```

9.2.5. SSH 개인 키 생성 후 에이전트에 추가

클러스터에서 설치 디버깅 또는 재해 복구를 수행하려면 **ssh-agent** 및 설치 프로그램 모두에 SSH 키를 지정해야 합니다. 이 키를 사용하여 공용 클러스터의 부트스트랩 시스템에 액세스하여 설치 문제를 해결할 수 있습니다.

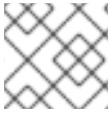

참고

프로덕션 환경에서는 재해 복구 및 디버깅이 필요합니다.

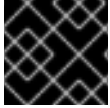

중요

재해 복구 및 디버깅이 필요한 프로덕션 환경에서는이 단계를 생략하지 마십시오.

이 키를 사용자 **core**로서 마스터 노드에 SSH를 수행할 수 있습니다. 클러스터를 배포할 때 **core** 사용자의 **~/.ssh/authorized_keys** 목록에 이 키가 추가됩니다.

절차

1. 컴퓨터에 암호 없는 인증용으로 구성된 SSH 키가 없으면 키를 생성합니다. 예를 들어 Linux 운영 체제를 사용하는 컴퓨터에서 다음 명령을 실행합니다.

```
$ ssh-keygen -t ed25519 -N "" \
-f <path>/<file_name> 1
```

- 1 새로운 SSH 키의 경로 및 파일 이름(예 **~/.ssh/id_rsa**)을 지정합니다. 기존 키 쌍이 있는 경우 공개 키가 **~/.ssh** 디렉터리에 있는지 확인하십시오.

이 명령을 실행하면 사용자가 지정한 위치에 암호가 필요하지 않은 SSH 키가 생성됩니다.



참고

x86_64 아키텍처에 FIPS 검증 / 진행중인 모듈 (Modules in Process) 암호화 라이브러리를 사용하는 OpenShift Container Platform 클러스터를 설치하려면 **ed25519** 알고리즘을 사용하는 키를 생성하지 마십시오. 대신 **rsa** 또는 **ecdsa** 알고리즘을 사용하는 키를 생성합니다.

2. **ssh-agent** 프로세스를 백그라운드 작업으로 시작합니다.

```
$ eval "$(ssh-agent -s)"
```

출력 예

```
Agent pid 31874
```



참고

클러스터가 FIPS 모드인 경우 FIPS 호환 알고리즘만 사용하여 SSH 키를 생성합니다. 키는 RSA 또는 ECDSA여야 합니다.

3. **ssh-agent**에 SSH 개인 키를 추가합니다.

```
$ ssh-add <path>/<file_name> 1
```

출력 예

```
Identity added: /home/<you>/<path>/<file_name> (<computer_name>)
```

- 1 SSH 개인 키의 경로 및 파일 이름을 지정합니다(예: `~/.ssh/id_rsa`).

다음 단계

- OpenShift Container Platform을 설치할 때 SSH 공개 키를 설치 프로그램에 지정합니다.

9.2.6. 수동으로 설치 구성 파일 만들기

사용자 프로비저닝 인프라를 사용하는 OpenShift Container Platform 설치의 경우 설치 구성 파일을 수동으로 생성합니다.

사전 요구 사항

- OpenShift Container Platform 설치 프로그램 및 클러스터의 액세스 토큰을 가져옵니다.

절차

1. 필요한 설치 자산을 저장할 설치 디렉터리를 만듭니다.

```
$ mkdir <installation_directory>
```

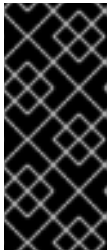

중요

디렉터리를 만들어야 합니다. 부트스트랩 X.509 인증서와 같은 일부 설치 자산은 단기간에 만료되므로 설치 디렉터리를 재사용해서는 안 됩니다. 다른 클러스터 설치의 개별 파일을 재사용하려면 해당 파일을 사용자 디렉터리에 복사하면 됩니다. 그러나 설치 자산의 파일 이름은 릴리스간에 변경될 수 있습니다. 따라서 이전 OpenShift Container Platform 버전에서 설치 파일을 복사할 때는 주의하십시오.

2. 다음 **install-config.yaml** 파일 템플릿을 사용자 지정하여 **<installation_directory>**에 저장합니다.



참고

이 설정 파일의 이름을 **install-config.yaml**로 지정해야 합니다.

3. 여러 클러스터를 설치하는 데 사용할 수 있도록 **install-config.yaml** 파일을 백업합니다.

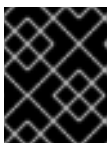

중요

install-config.yaml 파일은 설치 과정의 다음 단계에서 사용됩니다. 이 시점에서 이를 백업해야 합니다.

9.2.6.1. 설치 구성 매개변수

OpenShift Container Platform 클러스터를 배포하기 전에 매개변수 값을 제공하여 클러스터를 호스팅할 클라우드 플랫폼에서 사용자 계정을 설명하고 선택사항으로 클러스터의 플랫폼을 사용자 지정합니다.

install-config.yaml 설치 구성 파일을 생성할 때 명령줄을 통해 필요한 매개변수 값을 제공합니다. 클러스터를 사용자 지정하면 **install-config.yaml** 파일을 수정하여 플랫폼에 대한 세부 정보를 제공할 수 있습니다.



참고

설치한 후에는 **install-config.yaml** 파일에서 이러한 매개변수를 수정할 수 없습니다.



중요

openshift-install 명령은 매개변수의 필드 이름을 검증하지 않습니다. 잘못된 이름이 지정되면 관련 파일 또는 오브젝트가 생성되지 않으며 오류가 보고되지 않습니다. 지정된 매개변수의 필드 이름이 올바른지 확인합니다.

9.2.6.1.1. 필수 구성 매개변수

필수 설치 구성 매개변수는 다음 표에 설명되어 있습니다.

표 9.18. 필수 매개 변수

매개 변수	설명	값
apiVersion	install-config.yaml 콘텐츠의 API 버전입니다. 현재 버전은 v1 입니다. 설치 관리자가 이전 API 버전도 지원할 수 있습니다.	문자열
baseDomain	클라우드 공급자의 기본 도메인입니다. 기본 도메인은 OpenShift Container Platform 클러스터 구성 요소에 대한 경로를 생성하는 데 사용됩니다. 클러스터의 전체 DNS 이름은 baseDomain 과 metadata.name 매개변수 값의 조합으로, <metadata.name> . <baseDomain> 형식입니다.	정규화된 도메인 또는 하위 도메인 이름(예: example.com).
metadata	Kubernetes 리소스 ObjectMeta 로 name 매개변수만 사용합니다.	개체
metadata.name	클러스터의 이름입니다. 클러스터의 DNS 레코드는 {{.metadata.name}}.{{.baseDomain}} 형식의 모든 하위 도메인입니다.	소문자, 하이픈(-), 마침표(.)로 구성되는 문자열(예: dev)입니다.

매개변수	설명	값
platform	설치를 수행하는 특정 플랫폼에 대한 구성(aws , baremetal , azure , openstack , ovirt , vsphere)입니다. platform . <platform> 매개변수에 대한 자세한 내용은 다음 표에서 사용자 플랫폼에 해당하는 정보를 참조하십시오.	개체
pullSecret	Red Hat OpenShift Cluster Manager에서 풀 시크릿을 가져와서 Quay.io와 같은 서비스에서 OpenShift Container Platform 구성 요소의 컨테이너 이미지 다운로드를 인증합니다.	<pre>{ "auths":{ "cloud.openshift.com":{ "auth":"b3Blb=", "email":"you@example.com" }, "quay.io":{ "auth":"b3Blb=", "email":"you@example.com" } } }</pre>

9.2.6.1.2. 네트워크 구성 매개변수

기존 네트워크 인프라의 요구 사항에 따라 설치 구성을 사용자 지정할 수 있습니다. 예를 들어 클러스터 네트워크의 IP 주소 블록을 확장하거나 기본값과 다른 IP 주소 블록을 제공할 수 있습니다.

IPv4 주소만 지원됩니다.

표 9.19. 네트워크 매개변수

매개변수	설명	값
networking	클러스터의 네트워크의 구성입니다.	개체  참고 설치한 후에는 networking 오브젝트에서 지정된 매개변수를 수정할 수 없습니다.
networking.networkType	설치할 클러스터 네트워크 제공자 CNI(Container Network Interface) 플러그인입니다.	OpenShiftSDN 또는 OVNKubernetes 중 하나이며, 기본값은 OpenShiftSDN 입니다.

매개변수	설명	값
networking.clusterNetwork	Pod의 IP 주소 블록입니다. 기본값은 10.128.0.0/14 이며, 호스트 접두사는 /23 입니다. 여러 IP 주소 블록을 지정하는 경우 블록이 겹치지 않아야 합니다.	개체의 배열입니다. 예를 들면 다음과 같습니다. networking: clusterNetwork: - cidr: 10.128.0.0/14 hostPrefix: 23
networking.clusterNetwork.cidr	networking.clusterNetwork 를 사용하는 경우 필수 항목입니다. IP 주소 블록입니다. IPv4 네트워크입니다.	CIDR(Classless Inter-Domain Routing) 표기법의 IP 주소 블록입니다. IPv4 블록의 접두사 길이는 0 에서 32 사이입니다.
networking.clusterNetwork.hostPrefix	개별 노드 각각에 할당할 서브넷 접두사 길이입니다. 예를 들어 hostPrefix 를 23 으로 설정하는 경우, 지정된 cidr 이외 /23 서브넷이 각 노드에 할당됩니다. 23 의 hostPrefix 값은 $510(2^{(32 - 23)} - 2)$ Pod IP 주소를 제공합니다.	서브넷 접두사입니다. 기본값은 23 입니다.
networking.serviceNetwork	서비스의 IP 주소 블록입니다. 기본값은 172.30.0.0/16 입니다. OpenShift SDN 및 OVN-Kubernetes 네트워크 공급자는 서비스 네트워크에 대한 단일 IP 주소 블록만 지원합니다.	CIDR 형식의 IP 주소 블록이 있는 어레이입니다. 예를 들면 다음과 같습니다. networking: serviceNetwork: - 172.30.0.0/16
networking.machineNetwork	시스템의 IP 주소 블록입니다. 여러 IP 주소 블록을 지정하는 경우 블록이 겹치지 않아야 합니다. 여러 IP 커널 인수를 지정하는 경우 machineNetwork.cidr 값은 기본 네트워크의 CIDR이어야 합니다.	개체의 배열입니다. 예를 들면 다음과 같습니다. networking: machineNetwork: - cidr: 10.0.0.0/16
networking.machineNetwork.cidr	networking.machineNetwork 를 사용하는 경우 필수 항목입니다. IP 주소 블록입니다. libvirt를 제외한 모든 플랫폼의 기본값은 10.0.0.0/16 입니다. libvirt의 기본값은 192.168.126.0/24 입니다.	CIDR 표기법의 IP 네트워크 블록입니다. 예: 10.0.0.0/16  참고 기본 NIC가 상주하는 CIDR과 일치하도록 networking.machineNetwork 를 설정합니다.



9.2.6.1.3. 선택적 구성 매개변수

선택적 설치 구성 매개변수는 다음 표에 설명되어 있습니다.

표 9.20. 선택적 매개변수

매개변수	설명	값
additionalTrustBundle	노드의 신뢰할 수 있는 인증서 스토리지에 추가되는 PEM 인코딩 X.509 인증서 번들입니다. 이 신뢰할 수 있는 번들은 프록시가 구성되었을 때에도 사용할 수 있습니다.	문자열
compute	컴퓨팅 노드를 구성하는 시스템의 구성입니다.	MachinePool 개체의 배열입니다. 자세한 내용은 다음의 "시스템 풀" 표를 참조하십시오.
compute.architecture	풀에 있는 시스템의 명령어 집합 아키텍처를 결정합니다. 이기종 클러스터는 현재 지원되지 않으므로 모든 풀이 동일한 아키텍처를 지정해야 합니다. 유효한 값은 amd64 (기본값)입니다.	문자열
compute.hyperthreading	<p>컴퓨팅 시스템에서 동시 멀티스레딩 또는 hyperthreading 활성화 또는 비활성화 여부를 지정합니다. 시스템 코어의 성능을 높이기 위해 기본적으로 동시 멀티스레딩이 활성화됩니다.</p> <div style="display: flex; align-items: center;">  <div style="margin-left: 10px;"> <p>중요</p> <p>동시 멀티스레딩을 비활성화하는 경우 용량 계획에서 시스템 성능이 크게 저하될 수 있는 문제를 고려해야 합니다.</p> </div> </div>	Enabled 또는 Disabled
compute.name	compute 를 사용하는 경우 필수 항목입니다. 시스템 풀의 이름입니다.	worker
compute.platform	compute 를 사용하는 경우 필수 항목입니다. 이 매개변수를 사용하여 작업자 시스템을 호스팅할 클라우드 공급자를 지정합니다. 이 매개변수 값은 controlPlane.platform 매개변수 값과 일치해야 합니다.	aws, azure, gcp, openstack, ovirt, vsphere 또는 {}
compute.replicas	프로비저닝할 컴퓨팅 시스템(작업자 시스템이라고도 함) 수입니다.	2 이상의 양의 정수이며, 기본값은 3 입니다.

매개변수	설명	값
controlPlane	컨트롤 플레인을 구성하는 시스템들의 구성입니다.	MachinePool 개체의 배열입니다. 자세한 내용은 다음의 "시스템 풀" 표를 참조하십시오.
controlPlane.architecture	풀에 있는 시스템의 명령어 집합 아키텍처를 결정합니다. 현재 이기종 클러스터는 지원되지 않으므로 모든 풀에서 동일한 아키텍처를 지정해야 합니다. 유효한 값은 amd64 (기본값)입니다.	문자열
controlPlane.hyperthreading	컨트롤 플레인 시스템에서 동시 멀티스레딩 또는 hyperthreading 활성화 또는 비활성화 여부를 지정합니다. 시스템 코어의 성능을 높이기 위해 기본적으로 동시 멀티스레딩이 활성화됩니다. <div style="display: flex; align-items: center;">  <div> <p>중요</p> <p>동시 멀티스레딩을 비활성화하는 경우 용량 계획에서 시스템 성능이 크게 저하될 수 있는 문제를 고려해야 합니다.</p> </div> </div>	Enabled 또는 Disabled
controlPlane.name	controlPlane 을 사용하는 경우 필수 항목입니다. 시스템 풀의 이름입니다.	master
controlPlane.platform	controlPlane 을 사용하는 경우 필수 항목입니다. 이 매개변수를 사용하여 컨트롤 플레인 시스템을 호스팅하는 클라우드 공급자를 지정합니다. 이 매개변수 값은 compute.platform 매개변수 값과 일치해야 합니다.	aws, azure, gcp, openstack, ovirt, vsphere 또는 {}
controlPlane.replicas	프로비저닝하는 컨트롤 플레인 시스템의 수입니다.	지원되는 유일한 값은 기본값인 3 입니다.

매개변수	설명	값
credentialsMode	<p>Cloud Credential Operator (CCO) 모드입니다. 모드가 지정되지 않은 경우 CCO는 여러 모드가 지원되는 플랫폼에서 Mint 모드가 우선으로 되어 지정된 인증 정보의 기능을 동적으로 확인하려고 합니다.</p>  <p>참고</p> <p>모든 클라우드 공급자에서 모든 CCO 모드가 지원되는 것은 아닙니다. CCO 모드에 대한 자세한 내용은 <i>Cluster Operators</i>의 <i>Cloud Credential Operator</i>를 참조하십시오.</p>	Mint, Passthrough, Manual 또는 빈 문자열 ("").
fips	<p>FIPS 모드를 활성화 또는 비활성화합니다. 기본값은 false(비활성화)입니다. FIPS 모드가 활성화되면 OpenShift Container Platform이 실행되는 RHCOS(Red Hat Enterprise Linux CoreOS) 시스템에서 기본 Kubernetes 암호화 제품군은 우회하고 RHCOS와 함께 제공되는 암호화 모듈을 대신 사용합니다.</p>  <p>중요</p> <p>FIPS 검증 / 진행 중인 모듈 암호화 라이브러리 사용은 x86_64 아키텍처의 OpenShift Container Platform 배포에서만 지원됩니다.</p>  <p>참고</p> <p>Azure File 스토리지를 사용하는 경우 FIPS 모드를 활성화할 수 없습니다.</p>	false 또는 true
imageContentSources	<p>릴리스 이미지 내용의 소스 및 리포지토리입니다.</p>	<p>개체의 배열입니다. 이 표의 다음 행에 설명된 대로 source와 mirrors(선택 사항)가 포함됩니다.</p>

매개변수	설명	값
imageContentSource s.source	imageContentSources 를 사용하는 경우 필수 항목입니다. 예를 들어 이미지 가져오기 사양에서 사용자가 가리키는 리포지토리를 지정합니다.	문자열
imageContentSource s.mirrors	동일한 이미지를 포함할 수도 있는 하나 이상의 리포지토리를 지정합니다.	문자열 배열
publish	Kubernetes API, OpenShift 경로와 같이 클러스터의 사용자 끝점을 게시하거나 노출하는 방법입니다.	<p>Internal 또는 External입니다. 기본값은 External입니다.</p> <p>이 필드를 Internal 로 설정하는 것은 클라우드 이외의 플랫폼에서는 지원되지 않습니다.</p> <div style="border: 1px solid black; padding: 5px; margin-top: 10px;"> <p>중요</p> <p>필드 값을 Internal 로 설정하면 클러스터가 작동하지 않습니다. 자세한 내용은 BZ#1953035를 참조하십시오.</p> </div>
sshKey	클러스터 시스템 액세스 인증에 필요한 하나 이상의 SSH 키입니다.	<p>하나 이상의 키입니다. 예를 들면 다음과 같습니다.</p> <pre>sshKey: <key1> <key2> <key3></pre> <div style="border: 1px solid black; padding: 5px; margin-top: 10px;"> <p>참고</p> <p>설치 디버깅 또는 재해 복구를 수행하려는 프로덕션 OpenShift Container Platform 클러스터의 경우 ssh-agent 프로세스가 사용하는 SSH 키를 지정합니다.</p> </div>

9.2.6.2. IBM Z의 샘플 install-config.yaml 파일

install-config.yaml 파일을 사용자 지정하여 OpenShift Container Platform 클러스터 플랫폼에 대한 자세한 정보를 지정하거나 필수 매개변수 값을 수정할 수 있습니다.

```
apiVersion: v1
baseDomain: example.com 1
compute: 2
- hyperthreading: Enabled 3
  name: worker
  replicas: 0 4
architecture : s390x
```

- 4 **replicas** 매개변수의 값을 **0**으로 설정해야 합니다. 이 매개변수는 클러스터를 생성하고 관리하는 작업자 수를 제어합니다. 이는 사용자 프로비저닝 인프라를 사용할 때 클러스터가 실행하지 않는 기능
- 7 클러스터에 추가하는 컨트롤 플레인 시스템의 수입니다. 클러스터에서 이 값을 클러스터의 etcd 끝 점 수로 사용하므로 이 값은 배포하는 컨트롤 플레인 시스템의 수와 일치해야 합니다.
- 8 DNS 레코드에 지정한 클러스터 이름입니다.
- 9 Pod IP 주소가 할당되는 IP 주소 블록입니다. 이 블록은 기존 물리적 네트워크와 중복되지 않아야 합니다. 이러한 IP 주소는 Pod 네트워크에 사용됩니다. 외부 네트워크에서 Pod에 액세스해야 하는 경우, 트래픽을 관리하도록 로드 밸런서와 라우터를 설정해야 합니다.

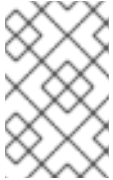

참고

클래스 E CIDR 범위는 향후 사용을 위해 예약되어 있습니다. 클래스 E CIDR 범위를 사용하려면 네트워킹 환경에서 클래스 E CIDR 범위 내에서 IP 주소를 수락하는지 확인해야 합니다.

- 10 개별 노드 각각에 할당할 서브넷 접두사 길이입니다. 예를 들어 **hostPrefix**를 **23**으로 설정하면 지정된 **cidr** 이외 **/23** 서브넷이 각 노드에 할당되어 $510(2^{(32 - 23)} - 2)$ Pod IP 주소가 허용됩니다. 외부 네트워크에서 노드에 액세스해야 하는 경우 트래픽을 관리하도록 로드 밸런서와 라우터를 구성합니다.
- 11 서비스 IP 주소에 사용할 IP 주소 풀입니다. IP 주소 풀은 하나만 입력할 수 있습니다. 이 블록은 기존 물리적 네트워크와 중복되지 않아야 합니다. 외부 네트워크에서 서비스에 액세스해야 하는 경우, 트래픽을 관리하도록 로드 밸런서와 라우터를 구성합니다.
- 12 플랫폼을 **none**으로 설정해야 합니다. IBM Z 인프라에 대한 추가 플랫폼 구성 변수는 지정할 수 없습니다.



주의

Red Hat Virtualization은 현재 oVirt 플랫폼에서 사용자 프로비저닝 인프라를 사용하여 설치를 지원하지 않습니다. 따라서 플랫폼을 **none**으로 설정해야 OpenShift Container Platform에서 각 노드를 베어 메탈 노드로 식별하고 클러스터를 베어 메탈 클러스터로 식별할 수 있습니다. 이는 **모든 플랫폼에 클러스터를 설치하는 것과 동일하며 다음과 같은 제한 사항이 있습니다.**

1. 클러스터 공급자가 없으므로 각 머신을 수동으로 추가해야 하며 노드 확장 기능이 없습니다.
2. oVirt CSI 드라이버가 설치되지 않으며 CSI 기능이 없습니다.

- 13 FIPS 모드 활성화 또는 비활성화 여부입니다. 기본적으로 FIPS 모드는 비활성화됩니다. FIPS 모드가 활성화되면 OpenShift Container Platform이 실행되는 RHCOS(Red Hat Enterprise Linux CoreOS) 시스템에서 기본 Kubernetes 암호화 제품군은 우회하고 RHCOS와 함께 제공되는 암호화 모듈을 대신 사용합니다.



중요

FIPS 검증 / 진행중인 모듈 암호화 라이브러리 사용은 **x86_64** 아키텍처의 OpenShift Container Platform 배포에서만 지원됩니다.

- 14 <local_registry>는 미러 레지스트리가 해당 내용을 제공하는 데 사용하는 레지스트리 도메인 이름과 포트(선택사항)를 지정합니다. 예: **registry.example.com** 또는 **registry.example.com:5000**
<credentials>는 미러 레지스트리의 base64 인코딩 사용자 이름과 암호를 지정합니다.
- 15 RHCOS(Red Hat Enterprise Linux CoreOS)의 **core** 사용자에게 대한 기본 SSH 키의 공용 부분입니다.



참고

설치 디버깅 또는 재해 복구를 수행하려는 프로덕션 OpenShift Container Platform 클러스터의 경우 **ssh-agent** 프로세스가 사용하는 SSH 키를 지정합니다.

- 16 **additionalTrustBundle** 매개변수와 값을 추가합니다. 값은 미러 레지스트리에 사용한 인증서 파일의 내용이어야 하며, 신뢰할 수 있는 기존 인증 기관 또는 미러 레지스트리에 대해 생성한 자체 서명 인증서일 수 있습니다.
- 17 명령 출력에서 **imageContentSources** 섹션을 제공하여 리포지토리를 미러링하십시오.

9.2.6.3. 설치 중 클러스터 단위 프록시 구성

프로덕션 환경에서는 인터넷에 대한 직접 액세스를 거부하고 대신 HTTP 또는 HTTPS 프록시를 제공합니다. **install-config.yaml** 파일에서 프록시 설정을 구성하여 프록시가 사용되도록 새 OpenShift Container Platform 클러스터를 구성할 수 있습니다.

사전 요구 사항

- 기존 **install-config.yaml** 파일이 있습니다.
- 클러스터에서 액세스해야 하는 사이트를 검토하고 프록시를 바이패스해야 하는지 확인했습니다. 기본적으로 호스팅 클라우드 공급자 API에 대한 호출을 포함하여 모든 클러스터 발신(Egress) 트래픽이 프록시됩니다. 필요한 경우 프록시를 바이패스하기 위해 **Proxy** 오브젝트의 **spec.noProxy** 필드에 사이트를 추가했습니다.



참고

Proxy 오브젝트의 **status.noProxy** 필드는 설치 구성에 있는 **networking.machineNetwork[].cidr**, **networking.clusterNetwork[].cidr**, **networking.serviceNetwork[]** 필드의 값으로 채워집니다.

Amazon Web Services (AWS), Google Cloud Platform (GCP), Microsoft Azure 및 Red Hat OpenStack Platform (RHOSP)에 설치하는 경우 **Proxy** 오브젝트 **status.noProxy** 필드도 인스턴스 메타데이터 끝점(**169.254.169.254**)로 채워집니다.

절차

1. **install-config.yaml** 파일을 편집하고 프록시 설정을 추가합니다. 예를 들면 다음과 같습니다.

```
apiVersion: v1
```

```
baseDomain: my.domain.com
proxy:
  httpProxy: http://<username>:<pswd>@<ip>:<port> 1
  httpsProxy: https://<username>:<pswd>@<ip>:<port> 2
  noProxy: example.com 3
additionalTrustBundle: | 4
  -----BEGIN CERTIFICATE-----
  <MY_TRUSTED_CA_CERT>
  -----END CERTIFICATE-----
...

```

- 1 클러스터 외부에서 HTTP 연결을 구축하는 데 사용할 프록시 URL입니다. URL 스키마는 **http**여야 합니다.
- 2 클러스터 외부에서 HTTPS 연결을 구축하는 데 사용할 프록시 URL입니다.
- 3 대상 도메인 이름, IP 주소 또는 프록시에서 제외할 기타 네트워크 CIDR로 이루어진 쉼표로 구분된 목록입니다. 하위 도메인과 일치하려면 도메인 앞에 **.**을 입력합니다. 예를 들어, **.y.com**은 **x.y.com**과 일치하지만 **y.com**은 일치하지 않습니다. *****를 사용하여 모든 대상에 대해 프록시를 바이패스합니다.
- 4 이 값을 제공하면 설치 프로그램에서 추가 CA 인증서를 보유할 **openshift-config** 네임스페이스에 **user-ca-bundle**이라는 구성 맵을 생성합니다. **additionalTrustBundle** 및 하나 이상의 프록시 설정을 제공하는 경우 **프록시** 오브젝트는 **trustedCA** 필드의 **user-ca-bundle** 구성 맵을 참조하도록 구성됩니다. 그러면 Cluster Network Operator에서 **trustedCA** 매개 변수에 대해 지정된 콘텐츠를 RHCOS 신뢰 번들과 병합하는 **trusted-ca-bundle** 구성 맵을 생성합니다. 프록시의 ID 인증서를 RHCOS 트러스트 번들에 있는 기관에서 서명하지 않은 경우 **additionalTrustBundle** 필드가 있어야 합니다.

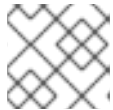

참고

설치 프로그램에서 프록시 **adinessEndpoints** 필드를 지원하지 않습니다.

2. 파일을 저장해 놓고 OpenShift Container Platform을 설치할 때 참조하십시오.

제공되는 **install-config.yaml** 파일의 프록시 설정을 사용하는 **cluster**라는 이름의 클러스터 전체 프록시가 설치 프로그램에 의해 생성됩니다. 프록시 설정을 제공하지 않아도 **cluster Proxy** 오브젝트는 계속 생성되지만 **spec**은 **nil**이 됩니다.

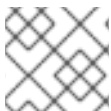

참고

cluster라는 **Proxy** 오브젝트만 지원되며 추가 프록시는 생성할 수 없습니다.

9.2.7. Kubernetes 매니페스트 및 Ignition 구성 파일 생성

일부 클러스터 정의 파일을 수정하고 클러스터 시스템을 수동으로 시작해야 하므로 클러스터가 시스템을 생성하는 데 필요한 Kubernetes 매니페스트 및 Ignition 구성 파일을 사용자가 생성해야 합니다.

설치 구성 파일은 Kubernetes 매니페스트로 변환됩니다. 매니페스트는 나중에 클러스터를 생성하는 데 사용되는 Ignition 구성 파일로 래핑됩니다.



중요

설치 프로그램에서 생성하는 Ignition 구성 파일에 24시간 후에 만료되는 인증서가 포함되어 있습니다. 이 인증서는 그 후에 갱신됩니다. 인증서를 갱신하기 전에 클러스터가 종료되고 24시간이 지난 후에 클러스터가 다시 시작되면 클러스터는 만료된 인증서를 자동으로 복구합니다. 예외적으로 kubelet 인증서를 복구하려면 대기 중인 **node-bootstrapper** 인증서 서명 요청(CSR)을 수동으로 승인해야 합니다. 자세한 내용은 *만료된 컨트롤 플레인 인증서에서 복구문서를 참조하십시오.*



참고

매니페스트 및 Ignition 파일을 생성하는 설치 프로그램은 아키텍처에 따라 다르며 [클라이언트 이미지 미리](#)에서 얻을 수 있습니다. 설치 프로그램의 Linux 버전은 s390x에서만 실행됩니다. 이 설치 프로그램은 Mac OS 버전으로도 사용할 수 있습니다.

사전 요구 사항

- OpenShift Container Platform 설치 프로그램을 가져오셨습니다. 제한된 네트워크 설치의 경우, 해당 파일은 미리 호스트에 있습니다.
- **install-config.yaml** 설치 구성 파일을 생성하셨습니다.

절차

1. 설치 프로그램이 포함된 디렉터리로 변경하고 클러스터에 대한 Kubernetes 매니페스트를 생성합니다.

```
$ ./openshift-install create manifests --dir <installation_directory> 1
```

- 1** **<installation_directory>**는 사용자가 만든 **install-config.yaml** 파일이 포함된 설치 디렉터리를 지정합니다.



주의

3 노드 클러스터를 실행 중이면 다음 단계를 건너 뛰어 컨트롤 플레인 노드 일정을 계획할 수 있도록 하십시오.

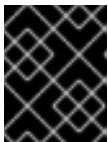

중요

예약할 수 없는 기본에서 컨트롤 플레인 노드를 구성하면 추가 서브스크립션이 필요합니다. 이는 컨트롤 플레인 노드가 작업자 노드가 되기 때문입니다.

2. **<installation_directory>/manifests/cluster-scheduler-02-config.yml** Kubernetes 매니페스트 파일의 **mastersSchedulable** 매개변수가 **false**로 설정되어 있는지 확인합니다. 이 설정으로 인해 컨트롤 플레인 머신에서 포드가 예약되지 않습니다.
 - a. **<installation_directory>/manifests/cluster-scheduler-02-config.yml** 파일을 엽니다.
 - b. **mastersSchedulable** 매개변수를 찾아서 값을 **False**로 설정되어 있는지 확인합니다.

- c. 파일을 저장하고 종료합니다.
3. Ignition 구성 파일을 생성하려면 설치 프로그램이 포함된 디렉터리에서 다음 명령을 실행합니다.

```
$ ./openshift-install create ignition-configs --dir <installation_directory> 1
```

1 <installation_directory>는 동일한 설치 디렉터리를 지정합니다.

다음 파일이 디렉터리에 생성됩니다.

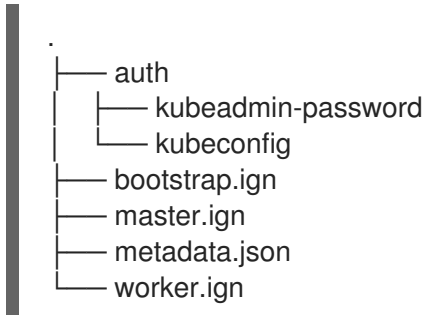

9.2.8. RHCOS(Red Hat Enterprise Linux CoreOS) 시스템 생성

프로비저닝하는 IBM Z 인프라에 클러스터를 설치하기 전에 클러스터가 사용할 z/VM 게스트 가상 머신에 RHCOS를 설치해야 합니다. 머신을 생성하려면 다음 단계를 완료하십시오.

사전 요구 사항

- 생성한 머신에 액세스할 수 있는 프로비저닝 머신에서 실행 중인 HTTP 또는 HTTPS 서버.

절차

1. 프로비저닝 머신에서 Linux에 로그인합니다.
2. [RHCOS 이미지 미리](#) 에서 RHCOS(Red Hat Enterprise Linux CoreOS) 커널, initramfs 및 rootfs 파일을 가져옵니다.



중요

RHCOS 이미지는 OpenShift Container Platform 릴리스에 따라 변경되지 않을 수 있습니다. 설치하는 OpenShift Container Platform 버전과 같거나 그 이하의 버전 중 가장 최신 버전의 이미지를 다운로드해야 합니다. 이 프로세스에는 아래 설명된 적절한 kernel, initramfs 및 rootfs 아티팩트만 사용하십시오.

OpenShift Container Platform 버전 번호가 파일 이름에 포함됩니다. 다음 예와 유사합니다.

- kernel: **rhc-os-<version>-live-kernel-<architecture>**
- initramfs: **rhc-os-<version>-live-initramfs.<architecture>.img**
- rootfs: **rhc-os-<version>-live-rootfs.<architecture>.img**

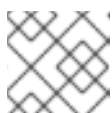

참고

rootfs 이미지는 FCP 및 DASD에 대해 동일합니다.

3. 매개 변수 파일을 생성합니다. 다음 매개 변수는 특정 가상 머신에 지정해야 합니다.

- **ip=**에 다음 7개의 항목을 지정하십시오.
 - i. 컴퓨터의 IP 주소
 - ii. 빈 문자열
 - iii. 게이트웨이
 - iv. 넷 마스크
 - v. **hostname.domainname** 형식의 시스템 호스트 및 도메인 이름. RHCOS가 설정하도록 하려면 이 값을 생략하십시오.
 - vi. 네트워크 인터페이스 이름. RHCOS가 설정하도록 하려면 이 값을 생략하십시오.
 - vii. 고정 IP 주소를 사용하는 경우 **none**을 지정합니다.
- **coreos.inst.ignition_url=**의 경우 시스템 역할의 Ignition 파일을 지정합니다. **bootstrap.ign**, **master.ign** 또는 **worker.ign**을 사용하십시오. HTTP 및 HTTPS 프로토콜만 지원됩니다.
- **coreos.live.rootfs_url=**의 경우 부팅 중인 커널 및 initramfs와 일치하는 rootfs 아티팩트를 지정합니다. HTTP 및 HTTPS 프로토콜만 지원됩니다.
- DASD 유형 디스크에 설치하려면 다음 작업을 완료합니다.
 - i. **coreos.inst.install_dev=**의 경우 **dasda**를 지정합니다.
 - ii. **rd.dasd=**의 경우 RHCOS를 설치할 DASD를 지정합니다.
 - iii. 변경되지 않은 다른 모든 매개 변수는 그대로 두십시오.
부트스트랩 시스템의 매개 변수 파일 예 **bootstrap-0.parm**

```
rd.neednet=1 \
console=ttysclp0 \
coreos.inst.install_dev=dasda \
coreos.live.rootfs_url=http://cl1.provide.example.com:8080/assets/rhcos-live-
rootfs.s390x.img \
coreos.inst.ignition_url=http://cl1.provide.example.com:8080/ignition/bootstrap.ign \
ip=172.18.78.2::172.18.78.1:255.255.255.0::none nameserver=172.18.78.1 \
rd.znet=qeth,0.0.bdf0,0.0.bdf1,0.0.bdf2,layer2=1,portno=0 \
zfcp.allow_lun_scan=0 \
rd.dasd=0.0.3490
```

매개 변수 파일의 모든 옵션을 한 줄로 작성하고 줄 바꿈 문자가 없는지 확인합니다.

- FCP 유형 디스크에 설치하려면 다음 작업을 완료합니다.
 - i. RHCOS를 설치할 FCP 디스크를 지정하려면 **rd.zfcp=<adapter>,<wwpn>,<lun>**을 사용합니다. 멀티패스의 경우 추가 경로마다 이 단계를 반복합니다.
 - ii. multipathing의 경우 다음 매개 변수 **rd.multipath=default**를 설정합니다.
 - iii. multipathing의 경우 설치 장치를 **coreos.inst.install_dev=/dev/mapper/mpatha**로 설정합니다.
 - iv. 단일 경로 설치의 경우 설치 장치를 **coreos.inst.install_dev=sda**로 설정합니다.



참고

NPIV로 추가 LUN을 구성하는 경우 FCP에는 **zfcplib.allow_lun_scan=0**이 필요합니다. 예를 들어 CSI 드라이버를 사용하므로 **zfcplib.allow_lun_scan=1**을 활성화해야 하는 경우, 각 노드가 다른 노드의 부팅 파티션에 액세스할 수 없도록 NPIV를 구성해야 합니다.

- v. 변경되지 않은 다른 모든 매개변수는 그대로 두십시오.



중요

멀티패스를 완전히 활성화하려면 추가 설치 후 단계가 필요합니다. 자세한 내용은 [설치 후 머신 구성 작업의 "RHCOS에서 커널 인수를 사용하여 다중 경로 활성화"](#)를 참조하십시오.

다음은 다중 경로가 있는 작업자 노드의 예제 매개변수 파일 **worker-1.parm**입니다.

```
rd.neednet=1 \
console=ttysclp0 \
coreos.inst.install_dev=sda \
coreos.live.rootfs_url=http://cl1.provide.example.com:8080/assets/rhcos-live-rootfs.s390x.img \
coreos.inst.ignition_url=http://cl1.provide.example.com:8080/ignition/worker.ign \
ip=172.18.78.2::172.18.78.1:255.255.255.0::none nameserver=172.18.78.1 \
rd.znet=qeth,0.0.bdf0,0.0.bdf1,0.0.bdf2,layer2=1,portno=0 \
zfcplib.allow_lun_scan=0 \
rd.zfcplib=0.0.1987,0x50050763070bc5e3,0x4008400B00000000 \
rd.zfcplib=0.0.19C7,0x50050763070bc5e3,0x4008400B00000000 \
rd.zfcplib=0.0.1987,0x50050763071bc5e3,0x4008400B00000000 \
rd.zfcplib=0.0.19C7,0x50050763071bc5e3,0x4008400B00000000
```

매개 변수 파일의 모든 옵션을 한 줄로 작성하고 줄 바꿈 문자가 없는지 확인합니다.

4. `initramfs`, 커널, 매개 변수 파일 및 RHCOS 이미지를 z/VM에 전송합니다 (예: FTP 사용). FTP를 사용하여 파일을 전송하고 가상 리더에서 부팅하는 방법에 대한 자세한 내용은 [Z/VM에서 설치](#)를 참조하십시오.
5. 부트스트랩 노드가 될 z/VM 게스트 가상 머신의 가상 리더에 파일 `punch`를 실행합니다. IBM 문서의 [PUNCH](#)를 참조하십시오.

작은 정보

CP PUNCH 명령을 사용하거나 Linux를 사용하는 경우 `vmur` 명령을 사용하여 두 개의 z/VM 게스트 가상 머신간에 파일을 전송할 수 있습니다.

6. 부트스트랩 시스템에서 CMS에 로그인합니다.
7. 리더에서 부트스트랩 머신에 대해 IPL을 수행합니다.

```
$ ipl c
```

IBM 문서의 [IPL](#) 을 참조하십시오.

8. 클러스터의 다른 컴퓨터에 대해 이 프로세스를 반복합니다.

9.2.8.1. 고급 RHCOS 설치 참조

여기서는 RHCOS(Red Hat Enterprise Linux CoreOS) 수동 설치 프로세스를 수정하는 데 사용할 수 있는 네트워킹 구성 및 기타 고급 옵션에 대해 설명합니다. 다음 표에서는 RHCOS 라이브 설치 프로그램 및 **coreos-installer** 명령과 함께 사용할 수 있는 커널 인수 및 명령 줄 옵션에 대해 설명합니다.

RHCOS 부팅 프롬프트의 라우팅 및 본딩 옵션

ISO 이미지에서 RHCOS를 설치하는 경우, 해당 이미지를 부팅할 때 수동으로 커널 인수를 추가하여 노드의 네트워킹을 구성할 수 있습니다. 네트워킹 인수를 전혀 사용하지 않으면 설치에 기본적으로 DHCP가 사용됩니다.

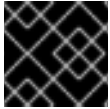

중요

네트워킹 인수를 추가할 때 **rd.neednet=1** 커널 인수도 추가해야 합니다.

다음 표에서는 라이브 ISO 설치에 **ip =**, **nameserver=** 및 **bond=** 커널 인수를 사용하는 방법을 설명합니다.

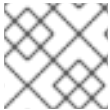

참고

커널 인수를 추가할 때 순서가 중요합니다: **ip=**, **nameserver=** 및 **bond=** 입니다.

ISO를 위한 라우팅 및 본딩 옵션

다음 표는 RHCOS(Red Hat Enterprise Linux CoreOS) 노드의 네트워킹 구성 예를 보여줍니다. 이는 시스템 부팅 중에 **dracut** 툴로 전달되는 네트워킹 옵션입니다. **dracut**에서 지원하는 네트워킹 옵션에 대한 자세한 내용은 **dracut.cmdline** 메뉴얼 페이지를 참조하십시오.

설명	예
<p>IP 주소를 구성하려면 DHCP(ip=dhcp)를 사용하거나 개별 고정 IP 주소(ip=<host_ip>)를 설정합니다. 그런 다음, 각 노드에서 DNS 서버 IP 주소(nameserver=<dns_ip>)를 확인합니다. 예시에서는 다음과 같이 설정됩니다.</p> <ul style="list-style-type: none"> • 노드의 IP 주소는 10.10.10.2로 설정 • 게이트웨이 주소는 10.10.10.254로 설정 • 넷마스크는 255.255.255.0로 설정 • core0.example.com의 호스트 이름 • 4.4.4.41의 DNS 서버 주소 	<pre>ip=10.10.10.2::10.10.10.254:255.255.255.0:core0.example.com:enp1s0:none nameserver=4.4.4.41</pre>
<p>여러 ip= 항목을 지정하여 복수 네트워크 인터페이스를 지정합니다.</p>	<pre>ip=10.10.10.2::10.10.10.254:255.255.255.0:core0.example.com:enp1s0:none ip=10.10.10.3::10.10.10.254:255.255.255.0:core0.example.com:enp2s0:none</pre>

설명	예
<p>선택 사항: an rd.route= 값을 설정하여 추가 네트워크에 대한 경로를 구성할 수 있습니다.</p> <p>추가 네트워크 게이트웨이가 기본 네트워크 게이트웨이와 다른 경우 기본 게이트웨이가 기본 네트워크 게이트웨이어야 합니다.</p>	<p>기본 게이트웨이를 구성하려면 다음을 수행합니다.</p> <pre>ip=::10.10.10.254:::</pre> <p>추가 네트워크에 대한 경로를 구성하려면 다음을 수행합니다.</p> <pre>rd.route=20.20.20.0/24:20.20.20.254:enp2s0</pre>
<p>두 개 이상의 네트워크 인터페이스가 있고 하나의 인터페이스만 사용 중인 경우 단일 인터페이스에서 DHCP를 비활성화합니다.</p>	<pre>ip=10.10.10.2::10.10.10.254:255.255.255.0:core0.example.com:enp1s0:none ip=:::core0.example.com:enp2s0:none</pre>
<p>여러 시스템의 DHCP 및 고정 IP 구성을 복수 네트워크 인터페이스와 결합할 수 있습니다.</p>	<pre>ip=enp1s0:dhcp ip=10.10.10.2::10.10.10.254:255.255.255.0:core0.example.com:enp2s0:none</pre>
<p>선택 사항: vlan= 매개 변수를 사용하여 개별 인터페이스에서 VLAN을 구성할 수 있습니다.</p>	<p>네트워크 인터페이스에서 VLAN을 구성하고 고정 IP 주소를 사용하려면 다음을 수행합니다.</p> <pre>ip=10.10.10.2::10.10.10.254:255.255.255.0:core0.example.com:enp2s0.100:none vlan=enp2s0.100:enp2s0</pre> <p>네트워크 인터페이스에서 VLAN을 구성하고 DHCP를 사용하려면 다음을 수행합니다.</p> <pre>ip=enp2s0.100:dhcp vlan=enp2s0.100:enp2s0</pre>
<p>각 서버에 대한 nameserver= 항목을 추가하여 여러 DNS 서버를 제공할 수 있습니다.</p>	<pre>nameserver=1.1.1.1 nameserver=8.8.8.8</pre>

설명	예
<p>선택 사항: bond= 옵션을 사용하여 여러 네트워크 인터페이스를 단일 인터페이스에 결합하는 기능이 지원됩니다. 두 가지 예에 다음이 적용됩니다.</p> <ul style="list-style-type: none"> ● 결합된 인터페이스를 구성하는 구문: bond = name [: network_interfaces] [: options] ● <i>name</i>은 결합하는 기기 이름(bond0)이고 <i>network_interfaces</i>는 쉼표로 구분되는 물리적(이더넷) 인터페이스 목록(em1, em2)이며, <i>options</i>은 쉼표로 구분되는 결합 옵션 목록입니다. 사용 가능한 옵션을 보려면 modinfo bonding을 입력하십시오. ● bond=를 사용하여 결합된 인터페이스를 생성할 때 IP 주소가 할당되는 방법과 결합된 인터페이스에 대한 기타 정보를 지정해야 합니다. 	<p>DHCP를 사용하도록 결합된 인터페이스를 구성하려면 bond의 IP 주소를 dhcp로 설정하십시오. 예를 들면 다음과 같습니다.</p> <pre>bond=bond0:em1,em2:mode=active-backup ip=bond0:dhcp</pre> <p>고정 IP 주소를 사용하도록 결합된 인터페이스를 구성하려면 원하는 특정 IP 주소 및 관련 정보를 입력합니다. 예를 들면 다음과 같습니다.</p> <pre>bond=bond0:em1,em2:mode=active-backup ip=10.10.10.2::10.10.10.254:255.255.255.0:co re0.example.com:bond0:none</pre>
<p>선택 사항: vlan= 매개 변수를 사용하여 결합된 인터페이스에서 VLAN을 구성할 수 있습니다.</p>	<p>VLAN을 사용하여 결합된 인터페이스를 구성하고 DHCP를 사용하려면 다음을 수행합니다.</p> <pre>ip=bond0.100:dhcp bond=bond0:em1,em2:mode=active-backup vlan=bond0.100:bond0</pre> <p>VLAN을 사용하여 결합된 인터페이스를 구성하고 고정 IP 주소를 사용하려면 다음을 수행합니다.</p> <pre>ip=10.10.10.2::10.10.10.254:255.255.255.0:co re0.example.com:bond0.100:none bond=bond0:em1,em2:mode=active-backup vlan=bond0.100:bond0</pre>
<p>선택 사항: team= 매개 변수를 사용하여 네트워크 팀을 본딩의 대안으로 사용할 수 있습니다. 이 예제에서는 다음을 수행합니다.</p> <ul style="list-style-type: none"> ● 팀 인터페이스를 구성하는 구문은 team=name[:network_interfaces]입니다. <i>name</i>은 팀 장치 이름(team0)이고 <i>network_interfaces</i>는 쉼표로 구분된 실제(이더넷) 인터페이스 목록(em1, em2)을 나타냅니다.  <p>참고</p> <p>RHCOS가 향후 RHEL 버전으로 전환되면 팀이 더 이상 사용되지 않을 예정입니다. 자세한 내용은 이 Red Hat 지식베이스 문서를 참조하십시오.</p>	<p>네트워크 팀을 구성하려면 다음을 수행합니다.</p> <pre>team=team0:em1,em2 ip=team0:dhcp</pre>

9.2.9. 클러스터 생성

Google Cloud Platform 클러스터를 생성하려면 설치 프로그램으로 생성한 Ignition 구성 파일을 사용하여 프로비저닝한 시스템에서 부트스트랩 프로세스가 완료될 때까지 기다립니다.

사전 요구 사항

- 클러스터에 필요한 인프라를 만듭니다.
- 설치 프로그램을 받아서 클러스터의 Ignition 구성 파일을 생성했습니다.
- Ignition 구성 파일을 사용하여 클러스터에 대한 RHCOS 시스템을 생성했습니다.

절차

1. 부트스트랩 프로세스를 모니터링합니다.

```
$ ./openshift-install --dir <installation_directory> wait-for bootstrap-complete \ 1
--log-level=info 2
```

1 <installation_directory>는 설치 파일을 저장한 디렉터리의 경로를 지정합니다.

2 다른 설치 세부 사항을 보려면 **info** 대신 **warn**, **debug** 또는 **error**를 지정합니다.

출력 예

```
INFO Waiting up to 30m0s for the Kubernetes API at https://api.test.example.com:6443...
INFO API v1.20.0 up
INFO Waiting up to 30m0s for bootstrapping to complete...
INFO It is now safe to remove the bootstrap resources
```

이 명령은 Kubernetes API 서버가 컨트롤 플레인 시스템에서 부트스트랩되었다는 신호를 보낼 때 성공합니다.

2. 부트스트랩 프로세스가 완료된 후 로드 밸런서에서 부트스트랩 시스템을 제거합니다.

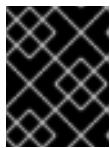

중요

이 시점에 로드 밸런서에서 부트스트랩 시스템을 제거해야 합니다. 시스템 자체를 제거하거나 다시 포맷할 수도 있습니다.

9.2.10. CLI를 사용하여 클러스터에 로그인

클러스터 **kubeconfig** 파일을 내보내서 기본 시스템 사용자로 클러스터에 로그인할 수 있습니다.

kubeconfig 파일에는 CLI에서 올바른 클러스터 및 API 서버에 클라이언트를 연결하는 데 사용하는 클러스터에 대한 정보가 포함되어 있습니다. 이 파일은 클러스터별로 고유하며 OpenShift Container Platform 설치 과정에서 생성됩니다.

사전 요구 사항

- OpenShift Container Platform 클러스터를 배포했습니다.
- **oc** CLI를 설치했습니다.

프로세스

1. **kubeadmin** 인증 정보를 내보냅니다.

```
$ export KUBECONFIG=<installation_directory>/auth/kubeconfig 1
```

- 1 **<installation_directory>**는 설치 파일을 저장한 디렉터리의 경로를 지정합니다.

2. 내보낸 구성을 사용하여 **oc** 명령을 성공적으로 실행할 수 있는지 확인합니다.

```
$ oc whoami
```

출력 예

```
system:admin
```

9.2.11. 머신의 인증서 서명 요청 승인

클러스터에 시스템을 추가하면 추가한 시스템별로 보류 중인 인증서 서명 요청(CSR)이 두 개씩 생성됩니다. 이러한 CSR이 승인되었는지 확인해야 하며, 필요한 경우 이를 직접 승인해야 합니다. 클라이언트 요청을 먼저 승인한 다음 서버 요청을 승인해야 합니다.

사전 요구 사항

- 클러스터에 시스템을 추가했습니다.

프로세스

1. 클러스터가 시스템을 인식하는지 확인합니다.

```
$ oc get nodes
```

출력 예

```
NAME      STATUS   ROLES    AGE   VERSION
master-0  Ready    master   63m   v1.20.0
master-1  Ready    master   63m   v1.20.0
master-2  Ready    master   64m   v1.20.0
```

출력에 생성된 모든 시스템이 나열됩니다.



참고

이전 출력에는 일부 CSR이 승인될 때까지 컴퓨팅 노드(작업자 노드라고도 함)가 포함되지 않을 수 있습니다.

2. 보류 중인 CSR을 검토하고 클러스터에 추가한 각 시스템에 대해 **Pending** 또는 **Approved** 상태의 클라이언트 및 서버 요청이 표시되는지 확인합니다.

```
$ oc get csr
```

출력 예

NAME	AGE	REQUESTOR	CONDITION
csr-8b2br	15m	system:serviceaccount:openshift-machine-config-operator:node-bootstrapper	Pending
csr-8vnps	15m	system:serviceaccount:openshift-machine-config-operator:node-bootstrapper	Pending
...			

예에서는 두 시스템이 클러스터에 참여하고 있습니다. 목록에는 승인된 CSR이 더 많이 나타날 수도 있습니다.

- CSR이 승인되지 않은 경우, 추가된 시스템에 대한 모든 보류 중인 CSR이 **Pending** 상태로 전환된 후 클러스터 시스템의 CSR을 승인합니다.



참고

CSR은 교체 주기가 자동으로 만료되므로 클러스터에 시스템을 추가한 후 1시간 이내에 CSR을 승인하십시오. 한 시간 내에 승인하지 않으면 인증서가 교체되고 각 노드에 대해 두 개 이상의 인증서가 표시됩니다. 이러한 인증서를 모두 승인해야 합니다. 클라이언트 CSR이 승인되면 Kubelet은 인증서에 대한 보조 CSR을 생성하므로 수동 승인이 필요합니다. 그러면 Kubelet에서 동일한 매개변수를 사용하여 새 인증서를 요청하는 경우 인증서 갱신 요청은 **machine-approver**에 의해 자동으로 승인됩니다.



참고

베어 메탈 및 기타 사용자 프로비저닝 인프라와 같이 머신 API를 사용하도록 활성화되지 않는 플랫폼에서 실행되는 클러스터의 경우 CSR(Kubelet service Certificate Request)을 자동으로 승인하는 방법을 구현해야 합니다. 요청이 승인되지 않으면 API 서버가 kubelet에 연결될 때 서비스 인증서가 필요하므로 **oc exec, oc rsh, oc logs** 명령을 성공적으로 수행할 수 없습니다. Kubelet 엔드 포인트에 연결하는 모든 작업을 수행하려면 이 인증서 승인이 필요합니다. 이 방법은 새 CSR을 감시하고 CSR이 **system:node** 또는 **system:admin** 그룹의 **node-bootstrapper** 서비스 계정에 의해 제출되었는지 확인하고 노드의 ID를 확인합니다.

- 개별적으로 승인하려면 유효한 CSR 각각에 대해 다음 명령을 실행하십시오.

```
$ oc adm certificate approve <csr_name> 1
```

1 <csr_name>은 현재 CSR 목록에 있는 CSR의 이름입니다.

- 보류 중인 CSR을 모두 승인하려면 다음 명령을 실행하십시오.

```
$ oc get csr -o go-template='{{range .items}}{{if not .status}}{{.metadata.name}}{\n"}\n{{end}}\n' | xargs --no-run-if-empty oc adm certificate approve
```



참고

일부 Operator는 일부 CSR이 승인될 때까지 사용할 수 없습니다.

4. 이제 클라이언트 요청이 승인되었으므로 클러스터에 추가한 각 머신의 서버 요청을 검토해야 합니다.

```
$ oc get csr
```

출력 예

```
NAME      AGE   REQUESTOR                                     CONDITION
csr-bfd72 5m26s system:node:ip-10-0-50-126.us-east-2.compute.internal
Pending
csr-c57lv 5m26s system:node:ip-10-0-95-157.us-east-2.compute.internal
Pending
...
```

5. 나머지 CSR이 승인되지 않고 **Pending** 상태인 경우 클러스터 머신의 CSR을 승인합니다.

- 개별적으로 승인하려면 유효한 CSR 각각에 대해 다음 명령을 실행하십시오.

```
$ oc adm certificate approve <csr_name> 1
```

1 <csr_name>은 현재 CSR 목록에 있는 CSR의 이름입니다.

- 보류 중인 CSR을 모두 승인하려면 다음 명령을 실행하십시오.

```
$ oc get csr -o go-template='{{range .items}}{{if not .status}}{{.metadata.name}}{\n"}\n{{end}}' | xargs oc adm certificate approve
```

6. 모든 클라이언트 및 서버 CSR이 승인된 후 머신은 **Ready** 상태가 됩니다. 다음 명령을 실행하여 확인합니다.

```
$ oc get nodes
```

출력 예

```
NAME      STATUS   ROLES    AGE   VERSION
master-0  Ready    master   73m   v1.20.0
master-1  Ready    master   73m   v1.20.0
master-2  Ready    master   74m   v1.20.0
worker-0  Ready    worker   11m   v1.20.0
worker-1  Ready    worker   11m   v1.20.0
```

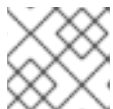

참고

머신이 **Ready** 상태로 전환하는 데 서버 CSR의 승인 후 몇 분이 걸릴 수 있습니다.

추가 정보

- CSR에 대한 자세한 내용은 [인증서 서명 요청](#)을 참조하십시오.

9.2.12. Operator의 초기 설정

컨트롤 플레인이 초기화된 후 일부 Operator를 즉시 구성하여 모두 사용 가능하도록 해야 합니다.

사전 요구 사항

- 컨트롤 플레인이 초기화되어 있습니다.

프로세스

1. 클러스터 구성 요소가 온라인 상태인지 확인합니다.

```
$ watch -n5 oc get clusteroperators
```

출력 예

NAME	VERSION	AVAILABLE	PROGRESSING	DEGRADED	SINCE
authentication	4.7.0	True	False	False	3h56m
baremetal	4.7.0	True	False	False	29h
cloud-credential	4.7.0	True	False	False	29h
cluster-autoscaler	4.7.0	True	False	False	29h
config-operator	4.7.0	True	False	False	6h39m
console	4.7.0	True	False	False	3h59m
csi-snapshot-controller	4.7.0	True	False	False	4h12m
dns	4.7.0	True	False	False	4h15m
etcd	4.7.0	True	False	False	29h
image-registry	4.7.0	True	False	False	3h59m
ingress	4.7.0	True	False	False	4h30m
insights	4.7.0	True	False	False	29h
kube-apiserver	4.7.0	True	False	False	29h
kube-controller-manager	4.7.0	True	False	False	29h
kube-scheduler	4.7.0	True	False	False	29h
kube-storage-version-migrator	4.7.0	True	False	False	4h2m
machine-api	4.7.0	True	False	False	29h
machine-approver	4.7.0	True	False	False	6h34m
machine-config	4.7.0	True	False	False	3h56m
marketplace	4.7.0	True	False	False	4h2m
monitoring	4.7.0	True	False	False	6h31m
network	4.7.0	True	False	False	29h
node-tuning	4.7.0	True	False	False	4h30m
openshift-apiserver	4.7.0	True	False	False	3h56m
openshift-controller-manager	4.7.0	True	False	False	4h36m
openshift-samples	4.7.0	True	False	False	4h30m
operator-lifecycle-manager	4.7.0	True	False	False	29h
operator-lifecycle-manager-catalog	4.7.0	True	False	False	29h
operator-lifecycle-manager-packageserver	4.7.0	True	False	False	3h59m
service-ca	4.7.0	True	False	False	29h
storage	4.7.0	True	False	False	4h30m

2. 사용할 수 없는 Operator를 구성합니다.

9.2.12.1. 기본 OperatorHub 소스 비활성화

Red Hat 및 커뮤니티 프로젝트에서 제공하는 콘텐츠를 소싱하는 Operator 카탈로그는 OpenShift Container Platform을 설치하는 동안 기본적으로 OperatorHub용으로 구성됩니다. 제한된 네트워크 환경에서는 클러스터 관리자로서 기본 카탈로그를 비활성화해야 합니다.

프로세스

- **OperatorHub** 오브젝트에 **disableAllDefaultSources: true**를 추가하여 기본 카탈로그의 소스를 비활성화합니다.

```
$ oc patch OperatorHub cluster --type json \
  -p [{"op": "add", "path": "/spec/disableAllDefaultSources", "value": true}]
```

작은 정보

또는 웹 콘솔을 사용하여 카탈로그 소스를 관리할 수 있습니다. **관리자 → 클러스터 설정 → 글로벌 구성 → OperatorHub** 페이지에서 개별 소스를 생성, 삭제, 비활성화, 활성화할 수 있는 소스 탭을 클릭합니다.

9.2.12.2. 이미지 레지스트리 스토리지 구성

기본 스토리지를 제공하지 않는 플랫폼에서는 처음에 Image Registry Operator를 사용할 수 없습니다. 설치한 후에 스토리지를 사용하도록 레지스트리를 구성하여 Registry Operator를 사용 가능하도록 만들어야 합니다.

프로덕션 클러스터에 필요한 영구 볼륨을 구성하는 과정의 지침이 표시됩니다. 해당하는 경우, 프로덕션 환경 외 클러스터에서만 사용할 수 있는 저장 위치로서 빈 디렉터리를 구성하는 과정의 지침이 표시됩니다.

업그레이드 중에 **Recreate** 롤아웃 전략을 사용하여 이미지 레지스트리의 블록 스토리지 유형 사용을 허용하기 위한 추가 지침이 제공됩니다.

9.2.12.2.1. IBM Z용 레지스트리 스토리지 구성

클러스터 관리자는 설치한 후 스토리지를 사용하도록 레지스트리를 구성해야 합니다.

사전 요구 사항

- 클러스터 관리자 권한이 있어야 합니다.
- IBM Z의 클러스터.
- 클러스터용 영구 스토리지를 프로비저닝하십시오.



중요

OpenShift Container Platform은 복제본이 하나만 있는 경우 이미지 레지스트리 스토리지에 대한 **ReadWriteOnce** 액세스를 지원합니다. 두 개 이상의 복제본으로 고 가용성을 지원하는 이미지 레지스트리를 배포하려면 **ReadWriteMany** 액세스가 필요합니다.

- "100Gi" 용량이 필요합니다.

프로세스

1. 스토리지를 사용하도록 레지스트리를 구성하기 위해 **configs.imageregistry/cluster** 리소스에서 **spec.storage.pvc**를 변경합니다.

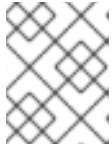

참고

공유 스토리지를 사용할 때 보안 설정을 확인하여 외부에서의 액세스를 방지합니다.

2. 레지스트리 pod가 없는지 확인합니다.

```
$ oc get pod -n openshift-image-registry -l docker-registry=default
```

출력 예

```
No resourses found in openshift-image-registry namespace
```



참고

출력에 레지스트리 Pod가 있는 경우 이 절차를 계속할 필요가 없습니다.

3. 레지스트리 구성을 확인합니다.

```
$ oc edit configs.imageregistry.operator.openshift.io
```

출력 예

```
storage:
  pvc:
    claim:
```

image-registry-storage PVC의 자동 생성을 허용하도록 **claim** 필드를 비워 둡니다.

4. **clusteroperator** 상태를 확인합니다.

```
$ oc get clusteroperator image-registry
```

출력 예

NAME	VERSION	AVAILABLE	PROGRESSING	DEGRADED
image-registry	4.7	True	False	False

5. 이미지를 빌드 및 푸시할 수 있도록 레지스트리의 관리가 설정되어 있는지 확인하십시오.

- 다음을 실행합니다.

```
$ oc edit configs.imageregistry/cluster
```

다음으로 라인을 변경하십시오.

```
managementState: Removed
```

다음으로 변경

```
managementState: Managed
```

9.2.12.2.2. 프로덕션 환경 외 클러스터에서 이미지 레지스트리의 스토리지 구성

이미지 레지스트리 Operator에 대한 스토리지를 구성해야 합니다. 프로덕션 환경 외 클러스터의 경우, 이미지 레지스트리를 빈 디렉터리로 설정할 수 있습니다. 이렇게 하는 경우 레지스트리를 다시 시작하면 모든 이미지가 손실됩니다.

프로세스

- 이미지 레지스트리 스토리지를 빈 디렉터리로 설정하려면 다음을 수행하십시오.

```
$ oc patch configs.imageregistry.operator.openshift.io cluster --type merge --patch '{"spec": {"storage":{"emptyDir":{}}}}'
```



주의

프로덕션 환경 외 클러스터에 대해서만 이 옵션을 구성하십시오.

Image Registry Operator가 구성 요소를 초기화하기 전에 이 명령을 실행하면 **oc patch** 명령이 실패하며 다음 오류가 발생합니다.

```
Error from server (NotFound): configs.imageregistry.operator.openshift.io "cluster" not found
```

몇 분 후에 명령을 다시 실행하십시오.

9.2.13. 사용자 프로비저닝 인프라에 설치 완료

Operator 구성을 완료한 후 제공하는 인프라에 클러스터 설치를 완료할 수 있습니다.

사전 요구 사항

- 컨트롤 플레인이 초기화되어 있습니다.
- 초기 Operator 구성을 완료해야 합니다.

프로세스

1. 다음 명령을 사용하여 모든 클러스터 구성 요소가 온라인 상태인지 확인합니다.

```
$ watch -n5 oc get clusteroperators
```

출력 예

```
NAME                                VERSION AVAILABLE  PROGRESSING  DEGRADED
```

SINCE					
authentication	4.7.0	True	False	False	3h56m
baremetal	4.7.0	True	False	False	29h
cloud-credential	4.7.0	True	False	False	29h
cluster-autoscaler	4.7.0	True	False	False	29h
config-operator	4.7.0	True	False	False	6h39m
console	4.7.0	True	False	False	3h59m
csi-snapshot-controller	4.7.0	True	False	False	4h12m
dns	4.7.0	True	False	False	4h15m
etcd	4.7.0	True	False	False	29h
image-registry	4.7.0	True	False	False	3h59m
ingress	4.7.0	True	False	False	4h30m
insights	4.7.0	True	False	False	29h
kube-apiserver	4.7.0	True	False	False	29h
kube-controller-manager	4.7.0	True	False	False	29h
kube-scheduler	4.7.0	True	False	False	29h
kube-storage-version-migrator	4.7.0	True	False	False	4h2m
machine-api	4.7.0	True	False	False	29h
machine-approver	4.7.0	True	False	False	6h34m
machine-config	4.7.0	True	False	False	3h56m
marketplace	4.7.0	True	False	False	4h2m
monitoring	4.7.0	True	False	False	6h31m
network	4.7.0	True	False	False	29h
node-tuning	4.7.0	True	False	False	4h30m
openshift-apiserver	4.7.0	True	False	False	3h56m
openshift-controller-manager	4.7.0	True	False	False	4h36m
openshift-samples	4.7.0	True	False	False	4h30m
operator-lifecycle-manager	4.7.0	True	False	False	29h
operator-lifecycle-manager-catalog	4.7.0	True	False	False	29h
operator-lifecycle-manager-packageserver	4.7.0	True	False	False	3h59m
service-ca	4.7.0	True	False	False	29h
storage	4.7.0	True	False	False	4h30m

또는 다음 명령은 모든 클러스터를 사용할 수 있을 때 알립니다. 또한 인증 정보를 검색하고 표시합니다.

```
$ ./openshift-install --dir <installation_directory> wait-for install-complete 1
```

1 <installation_directory>는 설치 파일을 저장한 디렉터리의 경로를 지정합니다.

출력 예

```
INFO Waiting up to 30m0s for the cluster to initialize...
```

Cluster Version Operator가 Kubernetes API 서버에서 OpenShift Container Platform 클러스터 배포를 완료하면 명령이 성공합니다.

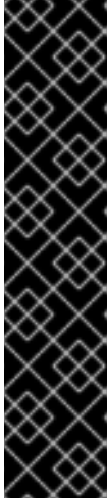

중요

- 설치 프로그램에서 생성하는 Ignition 구성 파일에 24시간 후에 만료되는 인증서가 포함되어 있습니다. 이 인증서는 그 후에 갱신됩니다. 인증서를 갱신하기 전에 클러스터가 종료되고 24시간이 지난 후에 클러스터가 다시 시작되면 클러스터는 만료된 인증서를 자동으로 복구합니다. 예외적으로 kubelet 인증서를 복구하려면 대기 중인 **node-bootstrapper** 인증서 서명 요청(CSR)을 수동으로 승인해야 합니다. 자세한 내용은 *Recovering from expired control plane certificates* 문서를 참조하십시오.
- 클러스터를 설치한 후 24시간에서 22시간까지의 인증서가 교체되기 때문에 생성된 후 12시간 이내에 Ignition 구성 파일을 사용하는 것이 좋습니다. 12시간 이내에 Ignition 구성 파일을 사용하면 설치 중에 인증서 업데이트가 실행되는 경우 설치 실패를 방지할 수 있습니다.

2. Kubernetes API 서버가 Pod와 통신하고 있는지 확인합니다.

- a. 모든 Pod 목록을 보려면 다음 명령을 사용하십시오.

```
$ oc get pods --all-namespaces
```

출력 예

```

NAMESPACE              NAME                                READY  STATUS
RESTARTS  AGE
openshift-apiserver-operator  openshift-apiserver-operator-85cb746d55-zqhs8  1/1
Running  1      9m
openshift-apiserver          apiserver-67b9g                                1/1  Running  0
3m
openshift-apiserver          apiserver-ljcmx                                1/1  Running  0
1m
openshift-apiserver          apiserver-z25h4                                1/1  Running  0
2m
openshift-authentication-operator  authentication-operator-69d5d8bf84-vh2n8      1/1
Running  0      5m
...

```

- b. 다음 명령을 사용하여 이전 명령의 출력에 나열된 Pod의 로그를 표시합니다.

```
$ oc logs <pod_name> -n <namespace> ①
```

- ① 이전 명령의 출력에 표시된 대로 Pod 이름과 네임스페이스를 지정합니다.

Pod 로그가 표시되면 Kubernetes API 서버는 클러스터 시스템과 통신할 수 있습니다.

3. FCP(Fibre Channel Protocol)를 사용하는 설치에는 다중 경로를 활성화하기 위해 추가 단계가 필요합니다. 설치 중에 다중 경로를 활성화하지 마십시오. 자세한 내용은 설치 후 구성 문서의 "RHCOS에서 커널 인수를 사용하여 다중 경로 활성화"를 참조하십시오.

- a. 모든 작업자 노드가 다시 시작됩니다. 프로세스를 모니터링하려면 다음 명령을 입력합니다.

```
$ oc get nodes -w
```



참고

인프라 노드와 같은 추가 머신 유형이 있는 경우 이러한 유형의 프로세스를 반복합니다.

4. [클러스터 등록](#) 페이지에서 클러스터를 등록합니다.

9.2.14. OpenShift Container Platform의 Telemetry 액세스

OpenShift Container Platform 4.7에서 클러스터 상태 및 업데이트 성공에 대한 메트릭을 제공하기 위해 기본적으로 실행되는 Telemetry 서비스에는 인터넷 액세스가 필요합니다. 클러스터가 인터넷에 연결되어 있으면 Telemetry가 자동으로 실행되고 [OpenShift Cluster Manager](#)에 클러스터가 자동으로 등록됩니다.

[OpenShift Cluster Manager](#) 인벤토리가 올바르거나 OpenShift Cluster Manager를 사용하여 자동으로 또는 OpenShift Cluster Manager를 사용하여 수동으로 유지 관리되는지 확인한 후 [subscription watch](#)를 사용하여 계정 또는 다중 클러스터 수준에서 OpenShift Container Platform 서브스크립션을 추적합니다.

추가 리소스

- Telemetry 서비스에 대한 자세한 내용은 [원격 상태 모니터링 정보](#)를 참조하십시오.

9.2.15. 디버깅 정보 수집

IBM Z에서 OpenShift Container Platform 설치와 관련된 특정 문제를 해결하고 디버깅하는데 도움이 될 수 있는 디버깅 정보를 수집할 수 있습니다.

사전 요구 사항

- **oc** CLI 도구가 설치되어 있어야 합니다.

프로세스

1. 클러스터에 로그인합니다.

```
$ oc login -u <username>
```

2. 하드웨어 정보를 수집하는 노드에서 디버깅 컨테이너를 시작합니다.

```
$ oc debug node/<nodename>
```

3. **/host** 파일 시스템으로 변경하고 **toolbox**를 시작합니다.

```
$ chroot /host
$ toolbox
```

4. **dbginfo** 데이터를 수집합니다.

```
$ dbginfo.sh
```

5. 다음으로 **scp**를 사용하여 데이터를 검색할 수 있습니다.

추가 리소스

- [How to generate SOSREPORT within OpenShift Container Platform version 4 nodes without SSH](#) 를 참조하십시오.

9.2.16. 다음 단계

- 클러스터를 사용자 지정합니다.
- 클러스터를 설치하는 데 사용한 미러 레지스트리에 신뢰할 수 있는 CA가 있는 경우 [추가 신뢰 저장소를 구성](#)하여 클러스터에 추가합니다.

10장. IBM Z 및 LINUXONE에 RHEL KVM으로 설치

10.1. IBM Z 및 LINUXONE에 RHEL KVM으로 클러스터 설치

OpenShift Container Platform 버전 4.7에서는 사용자가 제공하는 IBM Z 또는 LinuxONE 인프라에 클러스터를 설치할 수 있습니다.



참고

이 문서는 IBM Z에 대해서만 설명하지만 여기에 있는 모든 정보는 LinuxONE에도 적용됩니다.



중요

베어 메탈 이외의 플랫폼의 경우 추가 고려 사항이 있습니다. OpenShift Container Platform 클러스터를 설치하기 전에 [guidelines for deploying OpenShift Container Platform on non-tested platforms](#)에 있는 내용을 확인하십시오.

10.1.1. 사전 요구 사항

- 설치 프로세스를 시작하기 전에 설치 디렉토리를 정리해야 합니다. 이렇게 하면 설치 프로세스 중에 필요한 설치 파일이 생성되고 업데이트됩니다.
- 클러스터 용 [NFS를 사용하여 영구 스토리지](#) 를 프로비저닝합니다. 프라이빗 이미지 레지스트리를 배포하려면 스토리지에서 ReadWriteMany 액세스 모드를 제공해야 합니다.
- [OpenShift Container Platform 설치 및 업데이트](#) 프로세스에 대한 세부 사항을 검토하십시오.
- 방화벽을 사용하는 경우, 클러스터가 액세스해야 하는 [사이트를 허용하도록 방화벽을 구성](#) 해야 합니다.
- RHEL 8.4 이상을 기반으로 하여 LPAR(Logical partition)에서 호스팅되는 RHEL KVM(커널 가상 머신) 시스템

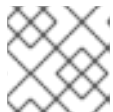

참고

프로시를 구성하는 경우에도 해당 사이트 목록을 검토하십시오.

10.1.2. OpenShift Container Platform 용 인터넷 액세스

OpenShift Container Platform 4.7에서 클러스터를 설치하려면 인터넷 액세스가 필요합니다.

다음의 경우 인터넷 액세스가 필요합니다.

- [OpenShift Cluster Manager](#) 에 액세스하여 설치 프로그램을 다운로드하고 서브스크립션 관리를 수행합니다. 클러스터가 인터넷에 액세스할 수 있고 Telemetry 서비스를 비활성화하지 않은 경우, 클러스터에 자동으로 권한이 부여됩니다.
- [Quay.io](#)에 액세스. 클러스터를 설치하는 데 필요한 패키지를 받을 수 있습니다.
- 클러스터 업데이트를 수행하는 데 필요한 패키지를 받을 수 있습니다.



중요

클러스터가 직접 인터넷에 액세스할 수 없는 경우, 프로비저닝하는 일부 유형의 인프라에서 제한된 네트워크 설치를 수행할 수 있습니다. 설치를 수행하는 프로세스에서 필요한 내용을 다운로드한 다음, 이를 사용하여 클러스터를 설치하고 설치 프로그램을 생성하는 데 필요한 패키지로 미리 레지스트리를 채웁니다. 설치 유형에 따라서는 클러스터를 설치하는 환경에 인터넷 액세스가 필요하지 않을 수도 있습니다. 클러스터를 업데이트하기 전에 미리 레지스트리의 내용을 업데이트합니다.

10.1.3. 사용자 프로비저닝 인프라를 포함한 클러스터의 시스템 요구사항

사용자 프로비저닝 인프라가 포함된 클러스터의 경우, 필요한 모든 시스템을 배포해야 합니다.

RHEL 8.4 이상을 기반으로 하는 하나 이상의 KVM 호스트 머신입니다. 각 RHEL KVM 호스트 머신에는 libvirt가 설치되어 실행되어야 합니다. 가상 머신은 각 RHEL KVM 호스트 머신에서 프로비저닝됩니다.

10.1.3.1. 필요한 시스템

최소 OpenShift Container Platform 클러스터에 다음과 같은 노드가 필요합니다.

- 임시 부트스트랩 시스템 한 개
- 컨트롤 플레인 또는 마스터 시스템 세 개
- 두 개 이상의 컴퓨팅 시스템(작업자 시스템이라고도 함)

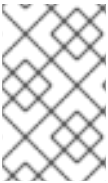

참고

컨트롤 플레인 시스템 세 개에 OpenShift Container Platform 클러스터를 배포하기 위한 부트스트랩 시스템이 클러스터에 필요합니다. 클러스터를 설치한 후 부트스트랩 시스템을 제거할 수 있습니다.

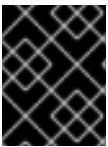

중요

클러스터의 고가용성을 개선하려면 컨트롤 플레인 시스템을 두 개 이상의 물리적 시스템의 서로 다른 RHEL 인스턴스에 배포하십시오.

부트스트랩, 컨트롤 플레인 및 컴퓨팅 시스템은 운영 체제로 RHCOS (Red Hat Enterprise Linux CoreOS)를 사용해야 합니다.

[Red Hat Enterprise Linux 기술 기능 및 제한](#) 을 참조하십시오.

10.1.3.2. 네트워크 연결 요구사항

OpenShift Container Platform 설치 프로그램은 Ignition 파일을 생성합니다. 이 파일은 모든 RHCOS(Red Hat Enterprise Linux CoreOS) 가상 머신에 필요합니다. OpenShift Container Platform의 자동화된 설치 는 부트스트랩 머신에서 수행합니다. 각 노드에서 OpenShift Container Platform 설치를 시작하고 Kubernetes 클러스터를 시작한 다음 완료합니다. 이 부트스트랩 중에 가상 머신에 DHCP(Dynamic Host Configuration Protocol) 서버 또는 고정 IP 주소를 통해 기존 네트워크 연결이 있어야 합니다.

10.1.3.3. IBM Z 네트워크 연결 요구 사항

RHEL KVM 아래의 IBM Z에 설치하려면 다음이 필요합니다.

- OSA 또는 RoCE 네트워크 어댑터로 구성된 RHEL KVM 호스트.
- libvirt 또는 MacVTap에서 브릿지 네트워킹을 사용하여 네트워크를 게스트에 연결하도록 구성된 RHEL KVM 호스트.
가상 네트워크 연결 유형을 참조하십시오.

10.1.3.4. 호스트 머신 리소스 요구사항

환경의 RHEL KVM 호스트는 다음 요구사항을 충족해야 OpenShift Container Platform 환경에 계획하는 가상 머신을 호스팅해야 합니다. 가상화 시작하기를 참조하십시오.

다음 IBM 하드웨어에 OpenShift Container Platform 버전 4.7를 설치할 수 있습니다.

- IBM z15(모든 모델), IBM z14(모든 모델), IBM z13 및 IBM z13s
- LinuxONE, 모든 버전

10.1.3.5. 최소 IBM Z 시스템 환경

하드웨어 요구 사항

- 각 클러스터에 대해 SMT2가 활성화된 6개의 IFL과 동일합니다.
- **LoadBalancer** 서비스에 연결하고 클러스터 외부 트래픽에 대한 데이터를 제공하는 네트워크 연결은 하나 이상 있습니다.



참고

전용 또는 공유 IFL을 사용하여 충분한 컴퓨팅 리소스를 할당할 수 있습니다. 리소스 공유는 IBM Z의 주요 강점 중 하나입니다. 그러나 각 하이퍼바이저 계층에서 용량을 올바르게 조정하고 모든 OpenShift Container Platform 클러스터에 충분한 리소스를 확인해야 합니다.



중요

클러스터의 전반적인 성능에 영향을 미칠 수 있으므로 OpenShift Container Platform 클러스터를 설정하는 데 사용되는 LPAR은 충분한 컴퓨팅 용량을 제공해야 합니다. 이 컨텍스트에서 하이퍼바이저 수준의 LPAR 가중치 관리, 권한 부여 및 CPU 공유는 중요한 역할을 합니다.

운영 체제 요구 사항

- libvirt에서 관리하는 KVM을 사용하여 RHEL 8.4 이상을 실행하는 하나의 LPAR

RHEL KVM 호스트에서 다음을 설정합니다.

- OpenShift Container Platform 컨트롤 플레인 시스템 용 게스트 가상 머신 세 개
- OpenShift Container Platform 컴퓨팅 머신 용 게스트 가상 머신 두 개
- 임시 OpenShift Container Platform 부트스트랩 시스템용 게스트 가상 머신 1개

10.1.3.6. 최소 리소스 요구사항

각 클러스터 가상 머신은 다음과 같은 최소 요구사항을 충족해야 합니다.

가상 머신	운영 체제	vCPU [1]	가상 RAM	스토리지	IOPS
부트스트랩	RHCOS	4	16GB	100GB	해당 없음
컨트롤 플레인	RHCOS	4	16GB	100GB	해당 없음
Compute	RHCOS	2	8GB	100GB	해당 없음

1. SMT-2가 활성화된 경우 하나의 물리적 코어(IFL)는 두 개의 논리 코어(스레드)를 제공합니다. 하이퍼바이저는 두 개 이상의 vCPU를 제공할 수 있습니다.

10.1.3.7. 권장되는 IBM Z 시스템 환경

하드웨어 요구 사항

- 각 클러스터에 대해 SMT2가 활성화된 6개의 IFL과 동등한 3개의 LPARS가 있습니다.
- **LoadBalancer** 서비스에 연결하는 두 개의 네트워크 연결과 클러스터 외부 트래픽에 대한 데이터를 제공합니다.

운영 체제 요구 사항

- 고가용성을 위해 libvirt에서 관리하는 KVM을 사용하여 RHEL 8.4 이상을 실행하는 두 개의 LPAR.

RHEL KVM 호스트에서 다음을 설정합니다.

- RHEL KVM 호스트 머신에 분산된 OpenShift Container Platform 컨트롤 플레인 시스템용 게스트 가상 머신 세 개
- RHEL KVM 호스트 머신에 분산된 OpenShift Container Platform 컴퓨팅 머신용 게스트 가상 머신 6개 이상
- 임시 OpenShift Container Platform 부트스트랩 시스템용 게스트 가상 머신 1개
- 오버 커밋된 환경에서 통합 구성 요소를 사용하려면 **cpu_shares** 를 사용하여 컨트롤 플레인의 우선 순위를 높입니다. 인프라 노드가 있는 경우 동일한 작업을 수행합니다. IBM 문서의 [schedinfo](#) 를 참조하십시오.

10.1.3.8. 권장되는 리소스 요구사항.

각 클러스터 가상 머신의 권장되는 요구 사항은 다음과 같습니다.

가상 머신	운영 체제	vCPU	가상 RAM	스토리지
부트스트랩	RHCOS	4	16GB	120GB
컨트롤 플레인	RHCOS	8	16GB	120GB
Compute	RHCOS	6	8GB	120GB

10.1.3.9. 인증서 서명 요청 관리

사용자가 프로비저닝하는 인프라를 사용하는 경우 자동 시스템 관리 기능으로 인해 클러스터의 액세스가 제한되므로 설치한 후 클러스터 인증서 서명 요청(CSR)을 승인하는 메커니즘을 제공해야 합니다. **kube-controller-manager**는 kubelet 클라이언트 CSR만 승인합니다. **machine-approver**는 올바른 시스템에서 발행한 요청인지 확인할 수 없기 때문에 kubelet 자격 증명을 사용하여 요청하는 서비스 인증서의 유효성을 보장할 수 없습니다. kubelet 서빙 인증서 요청의 유효성을 확인하고 요청을 승인하는 방법을 결정하여 구현해야 합니다.

추가 리소스

- [IBM Z 및 LinuxONE 환경에 대한 권장 호스트 사례](#)

10.1.4. 사용자 프로비저닝 인프라 생성

사용자 프로비저닝 인프라를 사용하는 OpenShift Container Platform 클러스터를 배포하기 전에 기본 인프라를 생성해야 합니다.

사전 요구 사항

- 클러스터 지원 인프라를 생성하기 전에 [OpenShift Container Platform 4.x Tested Integrations](#) 페이지를 확인하십시오.

프로세스

1. 각 노드에서 DHCP를 구성하거나 고정 IP 주소를 설정합니다.
2. Red Hat Enterprise Linux CoreOS (RHCOS)의 빠른 설치 또는 RHCOS(Red Hat Enterprise Linux CoreOS)의 전체 설치를 수행하려면 선택합니다. 전체 설치의 경우 Ignition 파일을 제공하고 클러스터 노드에 이미지를 설치하기 위해 HTTP 또는 HTTPS 서버를 설정해야 합니다. 빠른 설치의 경우 HTTP 또는 HTTPS 서버가 필요하지 않지만 DHCP 서버가 필요합니다. "빠른 설치" 섹션을 참조하십시오. RHCOS(Red Hat Enterprise Linux CoreOS) 머신 생성 및 "전체 설치: RHCOS(Red Hat Enterprise Linux CoreOS) 머신 생성."
3. 필요한 로드 밸런서를 프로비저닝합니다.
4. 시스템에 사용할 포트를 구성합니다.
5. DNS를 구성합니다.
6. 네트워크 연결을 확인합니다.

10.1.4.1. 사용자 프로비저닝 인프라에 대한 네트워킹 요구사항

모든 RHCOS(Red Hat Enterprise Linux CoreOS) 시스템이 부팅 중에 시스템 구성 서버에서 Ignition 구성을 가져오려면 **initramfs**의 네트워크가 필요합니다.

초기 부팅 과정에서 시스템에 Ignition 구성 파일을 다운로드하는 데 필요한 네트워크 연결을 구축하기 위해 클러스터의 각 호스트에 고정 IP 주소를 설정하거나 DHCP 서버가 있어야 합니다.

클러스터의 시스템을 장기간 관리하려면 DHCP 서버를 사용하는 것이 좋습니다. 클러스터 시스템에 영구적 IP 주소와 호스트 이름을 제공하도록 DHCP 서버가 구성되었는지 확인합니다.

Kubernetes API 서버가 클러스터 시스템의 노드 이름을 확인할 수 있어야 합니다. API 서버와 작업자 노드가 서로 다른 영역에 있는 경우, API 서버가 노드 이름을 확인할 수 있도록 기본 DNS 검색 영역을 설정할 수 있습니다. 노드 개체와 모든 DNS 요청에서 항상 정규화된 도메인 이름으로 호스트를 가리키는 것도 지원되는 방법입니다.

클러스터 구성 요소가 통신할 수 있도록 시스템 간 네트워크 연결을 구성해야 합니다. 각 시스템에서 클러스터에 있는 다른 모든 시스템의 호스트 이름을 확인할 수 있어야 합니다.



참고

libvirt 또는 MacVTap에서 브릿지 네트워킹을 사용하여 가상 머신에 네트워크를 연결하도록 RHEL KVM 호스트를 구성해야 합니다. 가상 머신은 RHEL KVM 호스트에 연결된 네트워크에 액세스할 수 있어야 합니다. KVM 내에서 네트워크 주소 변환(예: 네트워크 주소 변환)은 지원되지 않습니다.

표 10.1. 모든 시스템과 시스템 사이

프로토콜	포트	설명
ICMP	해당 없음	네트워크 연결성 테스트
TCP	1936	메트릭
	9000-9999	9100-9101 포트의 노드 내보내기 및 9099 포트의 Cluster Version Operator를 포함한 호스트 수준 서비스.
	10250-10259	Kubernetes에서 예약하는 기본 포트
	10256	openshift-sdn
UDP	4789	VXLAN 및 Geneve
	6081	VXLAN 및 Geneve
	9000-9999	9100-9101 포트의 노드 내보내기를 포함한 호스트 수준 서비스.
TCP/UDP	30000-32767	Kubernetes 노드 포트

표 10.2. 컨트롤 플레인에서 모든 시스템

프로토콜	포트	설명
TCP	6443	Kubernetes API

표 10.3. 컨트롤 플레인 시스템에 대한 컨트롤 플레인 시스템

프로토콜	포트	설명
TCP	2379-2380	etcd 서버 및 피어 포트

네트워크 토폴로지 요구사항

클러스터를 위해 프로비저닝하는 인프라는 다음과 같은 네트워크 토폴로지 요구사항을 충족해야 합니다.



중요

OpenShift Container Platform을 사용하려면 플랫폼 컨테이너의 이미지를 가져오고 Red Hat에 Telemetry 데이터를 제공하기 위해 모든 노드가 인터넷에 액세스할 수 있어야 합니다.

로드 밸런서

OpenShift Container Platform을 설치하기 전에 다음과 같은 요구사항을 충족하는 두 개의 로드 밸런서를 프로비저닝해야 합니다.

1. **API 로드 밸런서:** 플랫폼과 상호 작용하고 구성하기 위한 사용자(인간 및 시스템) 모두에 공통 엔드포인트를 제공합니다. 다음 조건을 설정합니다.
 - Layer 4 로드 밸런싱 전용입니다. 이를 Raw TCP, SSL Passthrough 또는 SSL Bridge 모드로 합니다. SSL Bridge 모드를 사용하는 경우, API 경로에 대해 SNI(Server Name Indication, 서버 이름 표시)를 활성화해야 합니다.
 - 스테이트리스 로드 밸런싱 알고리즘입니다. 옵션은 로드 밸런서 구현에 따라 달라집니다.

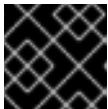

중요

API 로드 밸런서에 대한 세션 지속성을 구성하지 마십시오.

로드 밸런서의 전면과 후면 모두에서 다음 포트를 구성하십시오.

표 10.4. API 로드 밸런서

포트	백엔드 시스템(풀 멤버)	내부	외부	설명
6443	부트스트랩 및 컨트롤 플레인. 부트스트랩 시스템이 클러스터 컨트롤 플레인을 초기화한 후 로드 밸런서에서 부트스트랩 시스템을 제거합니다. API 서버 상태 검사 프로브에 대한 /readyz 끝점을 구성해야 합니다.	X	X	Kubernetes API 서버
22623	부트스트랩 및 컨트롤 플레인. 부트스트랩 시스템이 클러스터 컨트롤 플레인을 초기화한 후 로드 밸런서에서 부트스트랩 시스템을 제거합니다.	X		시스템 구성 서버



참고

API 서버가 **/readyz** 엔드포인트를 해제하는 시점부터 풀에서 API 서버 인스턴스가 제거되는 시점까지 시간이 30초를 넘지 않도록 로드 밸런서를 구성해야 합니다. **/readyz**가 오류를 반환하거나 정상 상태가 된 후 정해진 시간 안에 끝점이 제거 또는 추가되어야 합니다. 5초 또는 10초의 프로빙 주기(두 번의 성공적인 요청은 정상 상태, 세 번의 요청은 비정상 상태)는 충분한 테스트를 거친 값입니다.

2. **애플리케이션 인그레스 로드 밸런서:** 클러스터 외부에서 들어오는 애플리케이션 트래픽의 수신 지점을 제공합니다. 다음 조건을 설정합니다.

- Layer 4 로드 밸런싱 전용입니다. 이를 Raw TCP, SSL Passthrough 또는 SSL Bridge 모드로 하고 합니다. SSL Bridge 모드를 사용하는 경우 인그레스 경로에 대해 SNI(Server Name Indication, 서버 이름 표시)를 활성화해야 합니다.
- 사용 가능한 옵션과 플랫폼에서 호스팅되는 애플리케이션 유형에 따라 연결 기반 또는 세션 기반 지속성이 권장됩니다.

로드 밸런서의 전면과 후면 모두에서 다음 포트를 구성하십시오.

표 10.5. 애플리케이션 인그레스 로드 밸런서

포트	백엔드 시스템(플 멤버)	내부	외부	설명
443	기본적으로 인그레스 라우터 pod, 컴퓨팅 또는 작업자를 실행하는 시스템입니다.	X	X	HTTPS 트래픽
80	기본적으로 인그레스 라우터 pod, 컴퓨팅 또는 작업자를 실행하는 시스템입니다.	X	X	HTTP 트래픽

작은 정보

로드 밸런서에서 클라이언트의 실제 IP 주소를 확인할 수 있는 경우 소스 IP 기반 세션 지속성을 활성화하면 엔드 투 엔드 TLS 암호화를 사용하는 애플리케이션의 성능을 향상시킬 수 있습니다.



참고

인그레스 라우터에 대한 작업 구성이 OpenShift Container Platform 클러스터에 필요합니다. 컨트롤 플레인 초기화 후 인그레스 라우터를 설정해야 합니다.

NTP 구성

OpenShift Container Platform 클러스터는 기본적으로 공용 NTP(Network Time Protocol) 서버를 사용하도록 구성되어 있습니다. 로컬 엔터프라이즈 NTP 서버를 사용하거나 클러스터가 연결이 끊긴 네트워크에 배포되는 경우 특정 시간 서버를 사용하도록 클러스터를 구성할 수 있습니다. 자세한 내용은 *chrony 타임 서비스 설정* 문서를 참조하십시오.

DHCP 서버가 NTP 서버 정보를 제공하는 경우 RHCOS(Red Hat Enterprise Linux CoreOS) 시스템의 chrony 타임 서비스에서 정보를 읽고 NTP 서버와 클럭을 동기화할 수 있습니다.

추가 리소스

- [chrony 타임 서비스 설정](#)

10.1.4.2. 사용자 프로비저닝 DNS 요구사항

DNS는 이름 확인 및 역방향 이름 확인에 사용됩니다. DNS A/AAAA 또는 CNAME 레코드는 이름 확인에 사용되며 PTR 레코드는 역방향 이름 확인에 사용됩니다. RHCOS (Red Hat Enterprise Linux CoreOS)는 역방향 레코드를 사용하여 모든 노드의 호스트 이름을 설정하기 때문에 역방향 레코드가 중요합니다. 또한 역방향 레코드는 OpenShift Container Platform이 작동하는 데 필요한 인증서 서명 요청 (CSR)을 생성하는 데 사용됩니다.

사용자 프로비저닝 인프라를 사용하는 OpenShift Container Platform 클러스터에는 다음과 같은 DNS 레

코드가 필요합니다. 각 레코드에서 **<cluster_name>**은 클러스터 이름이고 **<base_domain>**은 **install-config.yaml** 파일에서 지정하는 클러스터 기반 도메인입니다. 전체 DNS 레코드는 **<component>.<cluster_name>.<base_domain>** 형식입니다.

표 10.6. 필수 DNS 레코드

구성 요소	레코드	설명
Kubernetes API	api.<cluster_name>.<base_domain>	DNS A/AAAA 또는 CNAME 레코드와 DNS PTR 레코드를 추가하여 컨트롤 플레인 시스템의 로드 밸런서를 식별합니다. 이 레코드는 클러스터 외부의 클라이언트와 클러스터 내의 모든 노드에서 확인할 수 있어야 합니다.
	api-int.<cluster_name>.<base_domain>	DNS A/AAAA 또는 CNAME 레코드와 DNS PTR 레코드를 추가하여 컨트롤 플레인 시스템의 로드 밸런서를 식별합니다. 이 레코드는 클러스터 내의 모든 노드에서 확인할 수 있어야 합니다. <div style="display: flex; align-items: center;">  <div> <p>중요</p> <p>API 서버는 Kubernetes에 기록된 호스트 이름으로 작업자 노드를 확인할 수 있어야 합니다. API 서버가 노드 이름을 확인할 수 없는 경우 프록시된 API 호출이 실패할 수 있으며 pod에서 로그를 검색할 수 없습니다.</p> </div> </div>
라우트	*.apps.<cluster_name>.<base_domain>	기본적으로 작업자 노드인 인그레스 라우터 pod를 실행하는 시스템을 대상으로 하는 로드 밸런서를 참조하는 와일드카드 DNS A/AAAA 또는 CNAME 레코드를 추가합니다. 이 레코드는 클러스터 외부의 클라이언트와 클러스터 내의 모든 노드에서 확인할 수 있어야 합니다.
부트스트랩 트랩	bootstrap.<cluster_name>.<base_domain>	DNS A/AAAA 또는 CNAME 레코드와 DNS PTR 레코드를 추가하여 부트스트랩 머신을 식별합니다. 이 레코드는 클러스터 내의 노드에서 확인할 수 있어야 합니다.
마스터 호스트	<master><n>.<cluster_name>.<base_domain>	컨트롤 플레인 노드 (마스터 노드라고도 함)의 각 머신을 식별하는 DNS A/AAAA 또는 CNAME 레코드와 DNS PTR 레코드입니다. 이 레코드는 클러스터 내의 노드에서 확인할 수 있어야 합니다.
작업자 호스트	<worker><n>.<cluster_name>.<base_domain>	DNS A/AAAA 또는 CNAME 레코드와 DNS PTR 레코드를 추가하여 작업자 노드의 각 머신을 식별합니다. 이 레코드는 클러스터 내의 노드에서 확인할 수 있어야 합니다.

작은 정보

nslookup <hostname> 명령을 사용하여 이름을 확인할 수 있습니다. **dig -x <ip_address>** 명령을 사용하여 PTR 레코드에 대한 역방향 이름을 확인할 수 있습니다.

다음 BIND 영역 파일의 예제에서는 이름 확인을 위한 샘플 A 레코드를 보여줍니다. 이 예제의 목적은 필요한 레코드를 표시하는 것입니다. 이 예제에서는 특정 이름 확인 서비스를 선택하기 위한 조언을 제공하는 것을 목적으로 하지 않습니다.

예 10.1. 샘플 DNS 영역 데이터베이스

```
$TTL 1W
@ IN SOA ns1.example.com. root (
    2019070700 ; serial
    3H ; refresh (3 hours)
    30M ; retry (30 minutes)
    2W ; expiry (2 weeks)
    1W ) ; minimum (1 week)
IN NS ns1.example.com.
IN MX 10 smtp.example.com.
;
;
;
ns1 IN A 192.168.1.5
smtp IN A 192.168.1.5
;
helper IN A 192.168.1.5
helper.ocp4 IN A 192.168.1.5
;
; The api identifies the IP of your load balancer.
api.ocp4 IN A 192.168.1.5
api-int.ocp4 IN A 192.168.1.5
;
; The wildcard also identifies the load balancer.
*.apps.ocp4 IN A 192.168.1.5
;
; Create an entry for the bootstrap host.
bootstrap.ocp4 IN A 192.168.1.96
;
; Create entries for the master hosts.
master0.ocp4 IN A 192.168.1.97
master1.ocp4 IN A 192.168.1.98
master2.ocp4 IN A 192.168.1.99
;
; Create entries for the worker hosts.
worker0.ocp4 IN A 192.168.1.11
worker1.ocp4 IN A 192.168.1.7
;
;EOF
```

다음 예제 BIND 영역 파일은 역방향 이름 확인을 위한 샘플 PTR 레코드를 보여줍니다.

예 10.2. 역방향 레코드의 샘플 DNS 영역 데이터베이스

```
$TTL 1W
@ IN SOA ns1.example.com. root (
    2019070700 ; serial
    3H ; refresh (3 hours)
    30M ; retry (30 minutes)
    2W ; expiry (2 weeks)
```

```

1W ) ; minimum (1 week)
IN NS ns1.example.com.
;
; The syntax is "last octet" and the host must have an FQDN
; with a trailing dot.
97 IN PTR master0.ocp4.example.com.
98 IN PTR master1.ocp4.example.com.
99 IN PTR master2.ocp4.example.com.
;
96 IN PTR bootstrap.ocp4.example.com.
;
5 IN PTR api.ocp4.example.com.
5 IN PTR api-int.ocp4.example.com.
;
11 IN PTR worker0.ocp4.example.com.
7 IN PTR worker1.ocp4.example.com.
;
;EOF

```

10.1.5. SSH 개인 키 생성 후 에이전트에 추가

클러스터에서 설치 디버깅 또는 재해 복구를 수행하려면 **ssh-agent** 및 설치 프로그램 모두에 SSH 키를 지정해야 합니다. 이 키를 사용하여 공용 클러스터의 부트스트랩 시스템에 액세스하여 설치 문제를 해결할 수 있습니다.



참고

프로덕션 환경에서는 재해 복구 및 디버깅이 필요합니다.

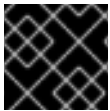

중요

재해 복구 및 디버깅이 필요한 프로덕션 환경에서는 이 단계를 생략하지 마십시오.

이 키를 사용자 **core**로서 마스터 노드에 SSH를 수행할 수 있습니다. 클러스터를 배포할 때 **core** 사용자의 `~/.ssh/authorized_keys` 목록에 이 키가 추가됩니다.

절차

1. 컴퓨터에 암호 없는 인증용으로 구성된 SSH 키가 없으면 키를 생성합니다. 예를 들어 Linux 운영 체제를 사용하는 컴퓨터에서 다음 명령을 실행합니다.

```

$ ssh-keygen -t ed25519 -N "" \
-f <path>/<file_name> ①

```

- ① 새로운 SSH 키의 경로 및 파일 이름(예 `~/.ssh/id_rsa`)을 지정합니다. 기존 키 쌍이 있는 경우 공개 키가 `~/.ssh` 디렉터리에 있는지 확인하십시오.

이 명령을 실행하면 사용자가 지정한 위치에 암호가 필요하지 않은 SSH 키가 생성됩니다.



참고

x86_64 아키텍처에 FIPS 검증 / 진행 중인 모듈 (Modules in Process) 암호화 라이브러리를 사용하는 OpenShift Container Platform 클러스터를 설치하려면 **ed25519** 알고리즘을 사용하는 키를 생성하지 마십시오. 대신 **rsa** 또는 **ecdsa** 알고리즘을 사용하는 키를 생성합니다.

2. **ssh-agent** 프로세스를 백그라운드 작업으로 시작합니다.

```
$ eval "$(ssh-agent -s)"
```

출력 예

```
Agent pid 31874
```



참고

클러스터가 FIPS 모드인 경우 FIPS 호환 알고리즘만 사용하여 SSH 키를 생성합니다. 키는 RSA 또는 ECDSA여야 합니다.

3. **ssh-agent**에 SSH 개인 키를 추가합니다.

```
$ ssh-add <path>/<file_name> 1
```

출력 예

```
Identity added: /home/<you>/<path>/<file_name> (<computer_name>)
```

- 1** SSH 개인 키의 경로 및 파일 이름을 지정합니다(예: **~/.ssh/id_rsa**).

다음 단계

- OpenShift Container Platform을 설치할 때 SSH 공개 키를 설치 프로그램에 지정합니다.

10.1.6. 설치 프로그램 받기

OpenShift Container Platform을 설치하기 전에 프로비저닝 머신에 설치 파일을 다운로드하십시오.

사전 요구 사항

- Linux를 실행하는 머신(예: 로컬 디스크 공간이 500MB인 Red Hat Enterprise Linux 8)이 있습니다.

절차

1. OpenShift Cluster Manager 사이트의 [인프라 공급자](#) 페이지에 액세스합니다. Red Hat 계정이 있으면 사용자 자격 증명으로 로그인합니다. 계정이 없으면 계정을 만드십시오.
2. 인프라 공급자를 선택합니다.

3. 설치 유형 페이지로 이동한 다음, 운영 체제에 맞는 설치 프로그램을 다운로드하여 설치 구성 파일을 저장할 디렉터리에 파일을 저장합니다.

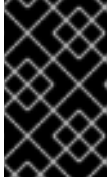

중요

설치 프로그램은 클러스터를 설치하는 데 사용하는 컴퓨터에 여러 파일을 만듭니다. 클러스터 설치를 마친 후 설치 프로그램과 설치 프로그램으로 생성되는 파일을 보관해야 합니다. 클러스터를 삭제하려면 두 파일이 모두 필요합니다.

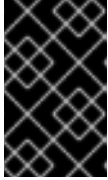

중요

클러스터 설치에 실패하거나 설치 프로그램으로 만든 파일을 삭제해도 클러스터는 제거되지 않습니다. 클러스터를 제거하려면 해당 클라우드 공급자에 적용되는 OpenShift Container Platform 설치 제거 절차를 완료해야 합니다.

4. 설치 프로그램 파일의 압축을 풉니다. 예를 들어 Linux 운영 체제를 사용하는 컴퓨터에서 다음 명령을 실행합니다.

```
$ tar xvf openshift-install-linux.tar.gz
```

5. [Red Hat OpenShift Cluster Manager](#)에서 [설치 폴 시크릿](#) 을 다운로드합니다. 이 폴 시크릿을 사용하면 OpenShift Container Platform 구성 요소에 대한 컨테이너 이미지를 제공하는 Quay.io를 포함하여 인증 기관에서 제공하는 서비스로 인증할 수 있습니다.

10.1.7. 바이너리를 다운로드하여 OpenShift CLI 설치

명령줄 인터페이스를 사용하여 OpenShift Container Platform과 상호 작용하기 위해 OpenShift CLI(**oc**)를 설치할 수 있습니다. Linux, Windows 또는 macOS에 **oc**를 설치할 수 있습니다.



중요

이전 버전의 **oc**를 설치한 경우, OpenShift Container Platform 4.7의 모든 명령을 완료하는 데 해당 버전을 사용할 수 없습니다. 새 버전의 **oc**를 다운로드하여 설치합니다.

10.1.7.1. Linux에서 OpenShift CLI 설치

다음 절차를 사용하여 Linux에서 OpenShift CLI(**oc**) 바이너리를 설치할 수 있습니다.

절차

1. Red Hat 고객 포털에서 [OpenShift Container Platform 다운로드 페이지](#) 로 이동합니다.
2. **버전** 드롭다운 메뉴에서 적절한 버전을 선택합니다.
3. **OpenShift v4.7 Linux Client(OpenShift v4.7 Linux 클라이언트)** 항목 옆에 있는 **지금 다운로드** 를 클릭하고 파일을 저장합니다.
4. 아카이브의 압축을 풉니다.

```
$ tar xvzf <file>
```

5. **oc** 바이너리를 **PATH**에 있는 디렉터리에 배치합니다. **PATH**를 확인하려면 다음 명령을 실행합니다.

```
$ echo $PATH
```

OpenShift CLI를 설치한 후 **oc** 명령을 사용할 수 있습니다.

```
$ oc <command>
```

10.1.7.2. Windows에서 OpenShift CLI 설치

다음 절차에 따라 Windows에 OpenShift CLI(**oc**) 바이너리를 설치할 수 있습니다.

절차

1. Red Hat 고객 포털에서 [OpenShift Container Platform 다운로드 페이지](#) 로 이동합니다.
2. **버전** 드롭다운 메뉴에서 적절한 버전을 선택합니다.
3. **OpenShift v4.7 Windows Client** 항목 옆에 있는 **지금 다운로드**를 클릭하고 파일을 저장합니다.
4. ZIP 프로그램으로 아카이브의 압축을 풉니다.
5. **oc** 바이너리를 **PATH**에 있는 디렉터리로 이동합니다.
PATH를 확인하려면 명령 프롬프트를 열고 다음 명령을 실행합니다.

```
C:\> path
```

OpenShift CLI를 설치한 후 **oc** 명령을 사용할 수 있습니다.

```
C:\> oc <command>
```

10.1.7.3. macOS에 OpenShift CLI 설치

다음 절차에 따라 macOS에서 OpenShift CLI(**oc**) 바이너리를 설치할 수 있습니다.

절차

1. Red Hat 고객 포털에서 [OpenShift Container Platform 다운로드 페이지](#) 로 이동합니다.
2. **버전** 드롭다운 메뉴에서 적절한 버전을 선택합니다.
3. **OpenShift v4.7 MacOSX Client** 항목 옆에 있는 **지금 다운로드**를 클릭하고 파일을 저장합니다.
4. 아카이브의 압축을 해제하고 압축을 풉니다.
5. **oc** 바이너리 PATH의 디렉터리로 이동합니다.
PATH를 확인하려면 터미널을 열고 다음 명령을 실행합니다.

```
$ echo $PATH
```

OpenShift CLI를 설치한 후 **oc** 명령을 사용할 수 있습니다.

```
$ oc <command>
```

10.1.8. 수동으로 설치 구성 파일 만들기

사용자 프로비저닝 인프라를 사용하는 OpenShift Container Platform 설치의 경우 설치 구성 파일을 수동으로 생성합니다.

사전 요구 사항

- OpenShift Container Platform 설치 프로그램 및 클러스터의 액세스 토큰을 가져옵니다.

절차

1. 필요한 설치 자산을 저장할 설치 디렉터리를 만듭니다.

```
$ mkdir <installation_directory>
```

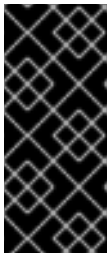

중요

디렉터리를 만들어야 합니다. 부트스트랩 X.509 인증서와 같은 일부 설치 자산은 단기간에 만료되므로 설치 디렉터리를 재사용해서는 안 됩니다. 다른 클러스터 설치의 개별 파일을 재사용하려면 해당 파일을 사용자 디렉터리에 복사하면 됩니다. 그러나 설치 자산의 파일 이름은 릴리스간에 변경될 수 있습니다. 따라서 이전 OpenShift Container Platform 버전에서 설치 파일을 복사할 때는 주의하십시오.

2. 다음 **install-config.yaml** 파일 템플릿을 사용자 지정하여 **<installation_directory>**에 저장합니다.



참고

이 설정 파일의 이름을 **install-config.yaml**로 지정해야 합니다.

3. 여러 클러스터를 설치하는 데 사용할 수 있도록 **install-config.yaml** 파일을 백업합니다.

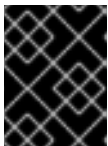

중요

install-config.yaml 파일은 설치 과정의 다음 단계에서 사용됩니다. 이 시점에서 이를 백업해야 합니다.

10.1.8.1. IBM Z의 샘플 install-config.yaml 파일

install-config.yaml 파일을 사용자 지정하여 OpenShift Container Platform 클러스터 플랫폼에 대한 자세한 정보를 지정하거나 필수 매개변수 값을 수정할 수 있습니다.

```
apiVersion: v1
baseDomain: example.com ①
compute: ②
- hyperthreading: Enabled ③
  name: worker
  replicas: 0 ④
  architecture : s390x
controlPlane: ⑤
  hyperthreading: Enabled ⑥
  name: master
```

```

replicas: 3 7
architecture : s390x
metadata:
  name: test 8
networking:
  clusterNetwork:
  - cidr: 10.128.0.0/14 9
    hostPrefix: 23 10
  networkType: OpenShiftSDN
  serviceNetwork: 11
  - 172.30.0.0/16
platform:
  none: {} 12
fips: false 13
pullSecret: '{"auths": ...}' 14
sshKey: 'ssh-ed25519 AAAA...' 15

```

- 1** 클러스터의 기본 도메인입니다. 모든 DNS 레코드는 이 기본 도메인의 하위 도메인이어야 하며 클러스터 이름을 포함해야 합니다.
- 2 5** **controlPlane** 섹션은 단일 매핑이지만 **compute** 섹션은 일련의 매핑입니다. 서로 다른 데이터 구조의 요구사항을 충족하도록 **compute** 섹션의 첫 번째 줄은 하이픈(-)으로 시작해야 하며 **controlPlane** 섹션의 첫 번째 줄은 하이픈으로 시작할 수 없습니다. 하나의 컨트롤 플레인 풀만 사용됩니다.
- 3 6** 동시 멀티스레딩(SMT) 또는 **hyperthreading** 활성화/비활성화 여부를 지정합니다. 시스템 코어의 성능을 높이기 위해 기본적으로 SMT가 활성화됩니다. 매개변수 값을 **Disabled**로 설정하여 비활성화할 수 있습니다. SMT를 비활성화하는 경우 모든 클러스터 머신에서 이를 비활성화해야 합니다. 여기에는 컨트롤 플레인과 컴퓨팅 머신이 모두 포함됩니다.

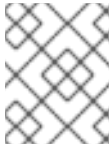

참고

SMT(동시 멀티 스레딩)는 기본적으로 활성화되어 있습니다. BIOS 설정에서 SMT를 활성화하지 않으면 **hyperthreading** 매개변수가 적용되지 않습니다.



중요

BIOS에서든 **install-config.yaml**에서든 **hyperthreading**을 비활성화한 경우 용량 계획에서 시스템 성능이 크게 저하될 수 있는 문제를 고려해야 합니다.

- 4** **replicas** 매개변수의 값을 **0**으로 설정해야 합니다. 이 매개변수는 클러스터를 생성하고 관리하는 작업자 수를 제어합니다. 이는 사용자 프로비저닝 인프라를 사용할 때 클러스터가 실행하지 않는 기능입니다. OpenShift Container Platform 설치를 완료하기 전에 클러스터에서 사용할 작업자 시스템을 수동으로 배포해야 합니다.
- 7** 클러스터에 추가하는 컨트롤 플레인 시스템의 수입입니다. 클러스터에서 이 값을 클러스터의 etcd 끝점 수로 사용하므로 이 값은 배포하는 컨트롤 플레인 시스템의 수와 일치해야 합니다.
- 8** DNS 레코드에 지정한 클러스터 이름입니다.
- 9** Pod IP 주소가 할당되는 IP 주소 블록입니다. 이 블록은 기존 물리적 네트워크와 중복되지 않아야 합니다. 이러한 IP 주소는 Pod 네트워크에 사용됩니다. 외부 네트워크에서 Pod에 액세스해야 하는 경우, 트래픽을 관리하도록 로드 밸런서와 라우터를 설정해야 합니다.



참고

클래스 E CIDR 범위는 향후 사용을 위해 예약되어 있습니다. 클래스 E CIDR 범위를 사용하려면 네트워킹 환경에서 클래스 E CIDR 범위 내에서 IP 주소를 수락하는지 확인해야 합니다.

- 10 개별 노드 각각에 할당할 서브넷 접두사 길이입니다. 예를 들어 **hostPrefix**를 **23**으로 설정하면 지정된 **cidr** 이외 **/23** 서브넷이 각 노드에 할당되어 $510(2^{(32 - 23)} - 2)$ Pod IP 주소가 허용됩니다. 외부 네트워크에서 노드에 액세스해야 하는 경우 트래픽을 관리하도록 로드 밸런서와 라우터를 구성합니다.
- 11 서비스 IP 주소에 사용할 IP 주소 풀입니다. IP 주소 풀은 하나만 입력할 수 있습니다. 이 블록은 기존 물리적 네트워크와 중복되지 않아야 합니다. 외부 네트워크에서 서비스에 액세스해야 하는 경우, 트래픽을 관리하도록 로드 밸런서와 라우터를 구성합니다.
- 12 플랫폼을 **none**으로 설정해야 합니다. IBM Z 인프라에 대한 추가 플랫폼 구성 변수는 지정할 수 없습니다.

주의

Red Hat Virtualization은 현재 oVirt 플랫폼에서 사용자 프로비저닝 인프라를 사용하여 설치를 지원하지 않습니다. 따라서 플랫폼을 **none**으로 설정해야 OpenShift Container Platform에서 각 노드를 베어 메탈 노드로 식별하고 클러스터를 베어 메탈 클러스터로 식별할 수 있습니다. 이는 **모든 플랫폼에 클러스터를 설치하는 것과 동일하며 다음과 같은 제한 사항이 있습니다.**

1. 클러스터 공급자가 없으므로 각 머신을 수동으로 추가해야 하며 노드 확장 기능이 없습니다.
2. oVirt CSI 드라이버가 설치되지 않으며 CSI 기능이 없습니다.

- 13 FIPS 모드 활성화 또는 비활성화 여부입니다. 기본적으로 FIPS 모드는 비활성화됩니다. FIPS 모드가 활성화되면 OpenShift Container Platform이 실행되는 RHCOS(Red Hat Enterprise Linux CoreOS) 시스템에서 기본 Kubernetes 암호화 제품군은 우회하고 RHCOS와 함께 제공되는 암호화 모듈을 대신 사용합니다.



중요

FIPS 검증 / 진행 중인 모듈 암호화 라이브러리 사용은 **x86_64** 아키텍처의 OpenShift Container Platform 배포에서만 지원됩니다.

- 14 [Red Hat OpenShift Cluster Manager](#)의 풀 시크릿 . 이 풀 시크릿을 사용하면 OpenShift Container Platform 구성 요소에 대한 컨테이너 이미지를 제공하는 Quay.io를 포함하여 인증 기관에서 제공하는 서비스로 인증할 수 있습니다.
- 15 RHCOS(Red Hat Enterprise Linux CoreOS)의 **core** 사용자에게 대한 기본 SSH 키의 공용 부분입니다.

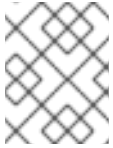

참고

설치 디버깅 또는 재해 복구를 수행하려는 프로덕션 OpenShift Container Platform 클러스터의 경우 **ssh-agent** 프로세스가 사용하는 SSH 키를 지정합니다.

10.1.9. 설치 중 클러스터 단위 프록시 구성

프로덕션 환경에서는 인터넷에 대한 직접 액세스를 거부하고 대신 HTTP 또는 HTTPS 프록시를 제공합니다. **install-config.yaml** 파일에서 프록시 설정을 구성하여 프록시가 사용되도록 새 OpenShift Container Platform 클러스터를 구성할 수 있습니다.

사전 요구 사항

- 기존 **install-config.yaml** 파일이 있습니다.
- 클러스터에서 액세스해야 하는 사이트를 검토하고 프록시를 바이패스해야 하는지 확인했습니다. 기본적으로 호스팅 클라우드 공급자 API에 대한 호출을 포함하여 모든 클러스터 발신(Egress) 트래픽이 프록시됩니다. 필요한 경우 프록시를 바이패스하기 위해 **Proxy** 오브젝트의 **spec.noProxy** 필드에 사이트를 추가했습니다.



참고

Proxy 오브젝트의 **status.noProxy** 필드는 설치 구성에 있는 **networking.machineNetwork[].cidr**, **networking.clusterNetwork[].cidr**, **networking.serviceNetwork[]** 필드의 값으로 채워집니다.

Amazon Web Services (AWS), Google Cloud Platform (GCP), Microsoft Azure 및 Red Hat OpenStack Platform (RHOSP)에 설치하는 경우 **Proxy** 오브젝트 **status.noProxy** 필드도 인스턴스 메타데이터 끝점(**169.254.169.254**)로 채워집니다.

절차

1. **install-config.yaml** 파일을 편집하고 프록시 설정을 추가합니다. 예를 들면 다음과 같습니다.

```
apiVersion: v1
baseDomain: my.domain.com
proxy:
  httpProxy: http://<username>:<pswd>@<ip>:<port> 1
  httpsProxy: https://<username>:<pswd>@<ip>:<port> 2
  noProxy: example.com 3
additionalTrustBundle: | 4
  -----BEGIN CERTIFICATE-----
  <MY_TRUSTED_CA_CERT>
  -----END CERTIFICATE-----
...
```

- 1 클러스터 외부에서 HTTP 연결을 구축하는 데 사용할 프록시 URL입니다. URL 스키마는 **http**여야 합니다.
- 2 클러스터 외부에서 HTTPS 연결을 구축하는 데 사용할 프록시 URL입니다.
- 3 대상 도메인 이름, IP 주소 또는 프록시에서 제외할 기타 네트워크 CIDR로 이루어진 쉼표로 구분된 목록입니다. 각의 대역폭 이치치되며 대역폭 아세 으 이려하거나 세르 드어

구분된 속성입니다. 여기 도메인을 표시하거나 도메인 호스트를 입력합니다. 예를 들어, **.y.com**은 **x.y.com**과 일치하지만 **y.com**은 일치하지 않습니다. *를 사용하여 모든 대상에 대해 프록시를 바이패스합니다.

- 4 이 값을 제공하면 설치 프로그램에서 추가 CA 인증서를 보유할 **openshift -config** 네임스페이스에 **user-ca- bundle**이라는 구성 맵을 생성합니다. **additionalTrustBundle** 및 하나 이상의 프록시 설정을 제공하는 경우 **프록시** 오브젝트는 **trustedCA** 필드의 **user-ca-bundle** 구성 맵을 참조하도록 구성됩니다. 그러면 Cluster Network Operator에서 **trustedCA** 매개 변수에 대해 지정된 콘텐츠를 RHCOS 신뢰 번들과 병합하는 **trusted-ca-bundle** 구성 맵을 생성합니다. 프록시의 ID 인증서를 RHCOS 트러스트 번들에 있는 기관에서 서명하지 않은 경우 **additionalTrustBundle** 필드가 있어야 합니다.



참고

설치 프로그램에서 프록시 **adinessEndpoints** 필드를 지원하지 않습니다.

- 2. 파일을 저장해 놓고 OpenShift Container Platform을 설치할 때 참조하십시오.

제공되는 **install-config.yaml** 파일의 프록시 설정을 사용하는 **cluster**라는 이름의 클러스터 전체 프록시가 설치 프로그램에 의해 생성됩니다. 프록시 설정을 제공하지 않아도 **cluster Proxy** 오브젝트는 계속 생성되지만 **spec**은 nil이 됩니다.



참고

cluster라는 **Proxy** 오브젝트만 지원되며 추가 프록시는 생성할 수 없습니다.

10.1.10. Kubernetes 매니페스트 및 Ignition 구성 파일 생성

일부 클러스터 정의 파일을 수정하고 클러스터 시스템을 수동으로 시작해야 하므로 클러스터가 시스템을 생성하는 데 필요한 Kubernetes 매니페스트 및 Ignition 구성 파일을 사용자가 생성해야 합니다.

설치 구성 파일은 Kubernetes 매니페스트로 변환됩니다. 매니페스트는 나중에 클러스터를 생성하는 데 사용되는 Ignition 구성 파일로 래핑됩니다.

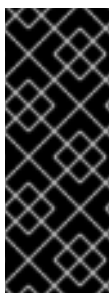

중요

설치 프로그램에서 생성하는 Ignition 구성 파일에 24시간 후에 만료되는 인증서가 포함되어 있습니다. 이 인증서는 그 후에 갱신됩니다. 인증서를 갱신하기 전에 클러스터가 종료되고 24시간이 지난 후에 클러스터가 다시 시작되면 클러스터는 만료된 인증서를 자동으로 복구합니다. 예외적으로 kubelet 인증서를 복구하려면 대기 중인 **node-bootstrapper** 인증서 서명 요청(CSR)을 수동으로 승인해야 합니다. 자세한 내용은 **만료된 컨트롤 플레인 인증서에서 복구문서를 참조하십시오.**



참고

매니페스트 및 Ignition 파일을 생성하는 설치 프로그램은 아키텍처에 따라 다르며 **클라이언트 이미지 미러**에서 얻을 수 있습니다. 설치 프로그램의 Linux 버전은 s390x에서만 실행됩니다. 이 설치 프로그램은 Mac OS 버전으로도 사용할 수 있습니다.

사전 요구 사항

- OpenShift Container Platform 설치 프로그램을 가져오셨습니다.
- **install-config.yaml** 설치 구성 파일을 생성하셨습니다.

프로세스

1. 설치 프로그램이 포함된 디렉터리로 변경하고 클러스터에 대한 Kubernetes 매니페스트를 생성합니다.

```
$ ./openshift-install create manifests --dir <installation_directory> 1
```

- 1 <installation_directory>는 사용자가 만든 **install-config.yaml** 파일이 포함된 설치 디렉터리를 지정합니다.



주의

3 노드 클러스터를 실행 중이면 다음 단계를 건너 뛰어 컨트롤 플레인 노드 일정을 계획할 수 있도록 하십시오.

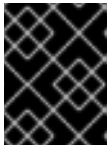

중요

예약할 수 없는 기본에서 컨트롤 플레인 노드를 구성하면 추가 서브스크립션이 필요합니다. 이는 컨트롤 플레인 노드가 작업자 노드가 되기 때문입니다.

2. <installation_directory>/manifests/cluster-scheduler-02-config.yml Kubernetes 매니페스트 파일의 **mastersSchedulable** 매개변수가 **false**로 설정되어 있는지 확인합니다. 이 설정으로 인해 컨트롤 플레인 머신에서 포트가 예약되지 않습니다.
 - a. <installation_directory>/manifests/cluster-scheduler-02-config.yml 파일을 엽니다.
 - b. **mastersSchedulable** 매개변수를 찾아서 값을 **False**로 설정되어 있는지 확인합니다.
 - c. 파일을 저장하고 종료합니다.
3. Ignition 구성 파일을 생성하려면 설치 프로그램이 포함된 디렉터리에서 다음 명령을 실행합니다.

```
$ ./openshift-install create ignition-configs --dir <installation_directory> 1
```

- 1 <installation_directory>는 동일한 설치 디렉터리를 지정합니다.

다음 파일이 디렉터리에 생성됩니다.

```
.
├── auth
│   ├── kubeadmin-password
│   └── kubeconfig
├── bootstrap.ign
├── master.ign
├── metadata.json
└── worker.ign
```

10.1.11. 빠른 트랙 설치: RHCOS(Red Hat Enterprise Linux CoreOS) 시스템 생성

프로비저닝하는 IBM Z 인프라에 클러스터를 설치하기 전에 클러스터가 사용할 RHEL(Red Hat Enterprise Linux) 게스트 가상 머신으로 RHCOS를 설치해야 합니다. RHCOS(Red Hat Enterprise Linux CoreOS)의 빠른 설치에서 머신을 생성하고 사전 패키징된 RHCOS(Red Hat Enterprise Linux CoreOS) QEMU COW2(QCOW2) 디스크 이미지를 가져오려면 다음 단계를 완료합니다.

사전 요구 사항

- 이 절차에서 RHEL KVM 호스트라고 하는 KVM을 사용하여 RHEL 8.4를 실행하는 하나 이상의 LPAR.
- RHEL KVM 호스트에 KVM/QEMU 하이퍼바이저가 설치되어 있어야 합니다.
- 노드의 호스트 이름 및 역방향 조회를 수행할 수 있는 DNS(Domain name server)입니다.
- IP 주소를 제공하는 DHCP 서버입니다.

프로세스

1. Red Hat Customer Portal의 [제품 다운로드](#) 페이지 또는 [RHCOS 이미지 미리](#) 페이지에서 RHEL QCOW2(QEMU copy-on-write) 디스크 이미지 파일을 받습니다.



중요

RHCOS 이미지는 OpenShift Container Platform 릴리스에 따라 변경되지 않을 수 있습니다. 설치하는 OpenShift Container Platform 버전과 같거나 그 이하의 버전 중 가장 최신 버전의 이미지를 다운로드해야 합니다. 다음 프로세스에 설명된 적절한 RHCOS QCOW2 이미지만 사용합니다.

2. QCOW2 디스크 이미지 및 Ignition 파일을 RHEL KVM 호스트의 공통 디렉터리에 다운로드합니다.

예: `/var/lib/libvirt/images`



참고

Ignition 파일은 OpenShift Container Platform 설치 프로그램에서 생성됩니다.

3. 각 KVM 게스트 노드에 대해 QCOW2 디스크 이미지 백업 파일을 사용하여 새 디스크 이미지를 생성합니다.

```
$ qemu-img create -f qcow2 -F qcow2 -b /var/lib/libvirt/images/{source_rhcos_qemu}
/var/lib/libvirt/images/{vmname}.qcow2 {size}
```

4. Ignition 파일 및 새 디스크 이미지를 사용하여 새 KVM 게스트 노드를 생성합니다.

```
$ virt-install --noautoconsole \
--connect qemu:///system \
--name {vn_name} \
--memory {memory} \
--vcpus {vcpus} \
--disk {disk} \
--import \
--network network={network},mac={mac} \
```



```
--qemu-commandline="-drive \
if=none,id=ignition,format=raw,file={ign_file},readonly=on -device virtio-
blk,serial=ignition,drive=ignition"
```

10.1.12. 전체 설치 : RHCOS(Red Hat Enterprise Linux CoreOS) 시스템 생성

프로비저닝하는 IBM Z 인프라에 클러스터를 설치하기 전에 클러스터가 사용할 RHEL(Red Hat Enterprise Linux) 게스트 가상 머신으로 RHCOS를 설치해야 합니다. 새 QCOW2(QCOW2) 디스크 이미지에 전체 설치로 머신을 생성하려면 다음 단계를 완료합니다.

사전 요구 사항

- 이 프로세스에서 RHEL KVM 호스트라고 하는 KVM을 사용하여 RHEL 8.3을 실행하는 1개 이상의 LPAR.
- RHEL KVM 호스트에 KVM/QEMU 하이퍼바이저가 설치되어 있어야 합니다.
- 노드의 호스트 이름 및 역방향 조회를 수행할 수 있는 DNS(Domain name server)입니다.
- HTTP 또는 HTTPS 서버가 설정됩니다.

프로세스

1. Red Hat Customer Portal의 [Product Downloads](#) 페이지 또는 [RHCOS image mirror](#) 페이지에서 RHEL kernel, initramfs, rootfs 파일을 받으십시오.

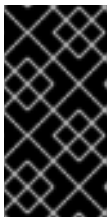

중요

RHCOS 이미지는 OpenShift Container Platform 릴리스에 따라 변경되지 않을 수 있습니다. 설치하는 OpenShift Container Platform 버전과 같거나 그 이하의 버전 중 가장 최신 버전의 이미지를 다운로드해야 합니다. 다음 프로세스에 설명된 적절한 RHCOS QCOW2 이미지만 사용합니다.

OpenShift Container Platform 버전 번호가 파일 이름에 포함됩니다. 다음 예와 유사합니다.

- kernel: **rhcosp-*<version>*-live-kernel-*<architecture>***
 - initramfs: **rhcosp-*<version>*-live-initramfs-*<architecture>*.img**
 - rootfs: **rhcosp-*<version>*-live-rootfs-*<architecture>*.img**
2. **virt-install**을 시작하기 전에 다운로드한 RHEL 라이브 커널, initramfs 및 rootfs 및 Ignition 파일을 HTTP 또는 HTTPS 서버로 이동합니다.



참고

Ignition 파일은 OpenShift Container Platform 설치 프로그램에서 생성됩니다.

3. RHEL 커널, initramfs 및 Ignition 파일, 새 디스크 이미지, 수정된 매개 변수 인수를 사용하여 새 KVM 게스트 노드를 만듭니다.
 - **--location**에 대해 HTTP 또는 HTTPS 서버의 kernel/initrd 위치를 지정합니다.

- **coreos.inst.ignition_url=**의 경우 시스템 역할의 Ignition 파일을 지정합니다. **bootstrap.ign**, **master.ign** 또는 **worker.ign**을 사용하십시오. HTTP 및 HTTPS 프로토콜만 지원됩니다.
- **coreos.live.rootfs_url=**의 경우 부팅 중인 커널 및 initramfs와 일치하는 rootfs 아티팩트를 지정합니다. HTTP 및 HTTPS 프로토콜만 지원됩니다.

```
$ virt-install \
  --connect qemu:///system \
  --name {vn_name} \
  --vcpus {vcpus} \
  --memory {memory_mb} \
  --disk {vn_name}.qcow2,size={image_size| default(10,true)} \
  --network network={virt_network_parm} \
  --boot hd \
  --location {media_location},kernel={rhcos_kernel},initrd={rhcos_initrd} \
  --extra-args "rd.neednet=1 dfltcc=off coreos.inst=yes coreos.inst.install_dev=vda
  coreos.live.rootfs_url={rhcos_liveos} ip={ip}::{default_gateway}:{subnet_mask_length}:
  {vn_name}:enc1:none:{MTU} nameserver={dns} coreos.inst.ignition_url={rhcos_ign}" \
  --noautoconsole \
  --wait
```

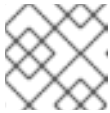

참고

IBM z15 및 LinuxONE III에는 **dfltcc=off**가 필요합니다.

10.1.13. 클러스터 생성

Google Cloud Platform 클러스터를 생성하려면 설치 프로그램으로 생성한 Ignition 구성 파일을 사용하여 프로비저닝한 시스템에서 부트스트랩 프로세스가 완료될 때까지 기다립니다.

사전 요구 사항

- 클러스터에 필요한 인프라를 만듭니다.
- 설치 프로그램을 받아서 클러스터의 Ignition 구성 파일을 생성했습니다.
- Ignition 구성 파일을 사용하여 클러스터에 대한 RHCOS 시스템을 생성했습니다.
- 사용자 머신에서 직접 인터넷에 액세스하거나 HTTP 또는 HTTPS 프록시를 사용할 수 있습니다.

절차

1. 부트스트랩 프로세스를 모니터링합니다.

```
$ ./openshift-install --dir <installation_directory> wait-for bootstrap-complete \ 1
  --log-level=info 2
```

1 <installation_directory>는 설치 파일을 저장한 디렉터리의 경로를 지정합니다.

2 다른 설치 세부 사항을 보려면 **info** 대신 **warn**, **debug** 또는 **error**를 지정합니다.

출력 예

```
INFO Waiting up to 30m0s for the Kubernetes API at https://api.test.example.com:6443...
INFO API v1.20.0 up
INFO Waiting up to 30m0s for bootstrapping to complete...
INFO It is now safe to remove the bootstrap resources
```

이 명령은 Kubernetes API 서버가 컨트롤 플레인 시스템에서 부트스트랩되었다는 신호를 보낼 때 성공합니다.

2. 부트스트랩 프로세스가 완료된 후 로드 밸런서에서 부트스트랩 시스템을 제거합니다.

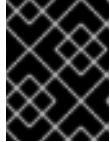

중요

이 시점에 로드 밸런서에서 부트스트랩 시스템을 제거해야 합니다. 시스템 자체를 제거하거나 다시 포맷할 수도 있습니다.

10.1.14. CLI를 사용하여 클러스터에 로그인

클러스터 **kubeconfig** 파일을 내보내서 기본 시스템 사용자로 클러스터에 로그인할 수 있습니다. **kubeconfig** 파일에는 CLI에서 올바른 클러스터 및 API 서버에 클라이언트를 연결하는 데 사용하는 클러스터에 대한 정보가 포함되어 있습니다. 이 파일은 클러스터별로 고유하며 OpenShift Container Platform 설치 과정에서 생성됩니다.

사전 요구 사항

- OpenShift Container Platform 클러스터를 배포했습니다.
- **oc** CLI를 설치했습니다.

절차

1. **kubeadmin** 인증 정보를 내보냅니다.

```
$ export KUBECONFIG=<installation_directory>/auth/kubeconfig 1
```

1 **<installation_directory>**는 설치 파일을 저장한 디렉터리의 경로를 지정합니다.

2. 내보낸 구성을 사용하여 **oc** 명령을 성공적으로 실행할 수 있는지 확인합니다.

```
$ oc whoami
```

출력 예

```
system:admin
```

10.1.15. 머신의 인증서 서명 요청 승인

클러스터에 시스템을 추가하면 추가한 시스템별로 보류 중인 인증서 서명 요청(CSR)이 두 개씩 생성됩니다. 이러한 CSR이 승인되었는지 확인해야 하며, 필요한 경우 이를 직접 승인해야 합니다. 클라이언트 요청을 먼저 승인한 다음 서버 요청을 승인해야 합니다.

사전 요구 사항

- 클러스터에 시스템을 추가했습니다.

절차

1. 클러스터가 시스템을 인식하는지 확인합니다.

```
$ oc get nodes
```

출력 예

NAME	STATUS	ROLES	AGE	VERSION
master-0	Ready	master	63m	v1.20.0
master-1	Ready	master	63m	v1.20.0
master-2	Ready	master	64m	v1.20.0

출력에 생성된 모든 시스템이 나열됩니다.



참고

이전 출력에는 일부 CSR이 승인될 때까지 컴퓨팅 노드(작업자 노드라고도 함)가 포함되지 않을 수 있습니다.

2. 보류 중인 CSR을 검토하고 클러스터에 추가한 각 시스템에 대해 **Pending** 또는 **Approved** 상태의 클라이언트 및 서버 요청이 표시되는지 확인합니다.

```
$ oc get csr
```

출력 예

NAME	AGE	REQUESTOR	CONDITION
csr-mddf5	20m	system:node:master-01.example.com	Approved,Issued
csr-z5rln	16m	system:node:worker-21.example.com	Approved,Issued

3. CSR이 승인되지 않은 경우, 추가된 시스템에 대한 모든 보류 중인 CSR이 **Pending** 상태로 전환된 후 클러스터 시스템의 CSR을 승인합니다.



참고

CSR은 교체 주기가 자동으로 만료되므로 클러스터에 시스템을 추가한 후 1시간 이내에 CSR을 승인하십시오. 한 시간 내에 승인하지 않으면 인증서가 교체되고 각 노드에 대해 두 개 이상의 인증서가 표시됩니다. 이러한 인증서를 모두 승인해야 합니다. 클라이언트 CSR이 승인되면 Kubelet은 인증서에 대한 보조 CSR을 생성하므로 수동 승인이 필요합니다. 그러면 Kubelet에서 동일한 매개변수를 사용하여 새 인증서를 요청하는 경우 인증서 갱신 요청은 **machine-approver**에 의해 자동으로 승인됩니다.

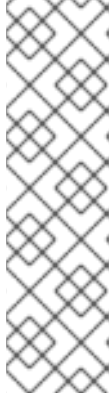

참고

베어 메탈 및 기타 사용자 프로비저닝 인프라와 같이 머신 API를 사용하도록 활성화되지 않는 플랫폼에서 실행되는 클러스터의 경우 CSR(Kubelet service Certificate Request)을 자동으로 승인하는 방법을 구현해야 합니다. 요청이 승인되지 않으면 API 서버가 kubelet에 연결될 때 서비스 인증서가 필요하므로 **oc exec, oc rsh, oc logs** 명령을 성공적으로 수행할 수 없습니다. Kubelet 엔드 포인트에 연결하는 모든 작업을 수행하려면 이 인증서 승인이 필요합니다. 이 방법은 새 CSR을 감시하고 CSR이 **system:node** 또는 **system:admin** 그룹의 **node-bootstrapper** 서비스 계정에 의해 제출되었는지 확인하고 노드의 ID를 확인합니다.

- 개별적으로 승인하려면 유효한 CSR 각각에 대해 다음 명령을 실행하십시오.

```
$ oc adm certificate approve <csr_name> 1
```

- 1 **<csr_name>**은 현재 CSR 목록에 있는 CSR의 이름입니다.

- 보류 중인 CSR을 모두 승인하려면 다음 명령을 실행하십시오.

```
$ oc get csr -o go-template='{{range .items}}{{if not .status}}{{.metadata.name}}{\n"}\n{{end}}\n{{end}}' | xargs --no-run-if-empty oc adm certificate approve
```



참고

일부 Operator는 일부 CSR이 승인될 때까지 사용할 수 없습니다.

4. 이제 클라이언트 요청이 승인되었으므로 클러스터에 추가한 각 머신의 서버 요청을 검토해야 합니다.

```
$ oc get csr
```

출력 예

```
NAME      AGE   REQUESTOR                                     CONDITION
csr-bfd72 5m26s system:node:ip-10-0-50-126.us-east-2.compute.internal
Pending
csr-c57lv 5m26s system:node:ip-10-0-95-157.us-east-2.compute.internal
Pending
...
```

5. 나머지 CSR이 승인되지 않고 **Pending** 상태인 경우 클러스터 머신의 CSR을 승인합니다.

- 개별적으로 승인하려면 유효한 CSR 각각에 대해 다음 명령을 실행하십시오.

```
$ oc adm certificate approve <csr_name> 1
```

- 1 **<csr_name>**은 현재 CSR 목록에 있는 CSR의 이름입니다.

- 보류 중인 CSR을 모두 승인하려면 다음 명령을 실행하십시오.

```
$ oc get csr -o go-template='{{range .items}}{{if not .status}}{{.metadata.name}}{\n"}\n{{end}}' | xargs oc adm certificate approve
```

6. 모든 클라이언트 및 서버 CSR이 승인된 후 머신은 **Ready** 상태가 됩니다. 다음 명령을 실행하여 확인합니다.

```
$ oc get nodes
```

출력 예

NAME	STATUS	ROLES	AGE	VERSION
master-0	Ready	master	73m	v1.20.0
master-1	Ready	master	73m	v1.20.0
master-2	Ready	master	74m	v1.20.0
worker-0	Ready	worker	11m	v1.20.0
worker-1	Ready	worker	11m	v1.20.0

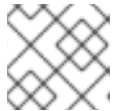

참고

머신이 **Ready** 상태로 전환하는 데 서버 CSR의 승인 후 몇 분이 걸릴 수 있습니다.

추가 정보

- CSR에 대한 자세한 내용은 [인증서 서명 요청](#) 을 참조하십시오.

10.1.16. Operator의 초기 설정

컨트롤 플레인이 초기화된 후 일부 Operator를 즉시 구성하여 모두 사용 가능하도록 해야 합니다.

사전 요구 사항

- 컨트롤 플레인이 초기화되어 있습니다.

프로세스

1. 클러스터 구성 요소가 온라인 상태인지 확인합니다.

```
$ watch -n5 oc get clusteroperators
```

출력 예

NAME	VERSION	AVAILABLE	PROGRESSING	DEGRADED
authentication	4.7.0	True	False	False 3h56m
baremetal	4.7.0	True	False	False 29h
cloud-credential	4.7.0	True	False	False 29h
cluster-autoscaler	4.7.0	True	False	False 29h
config-operator	4.7.0	True	False	False 6h39m
console	4.7.0	True	False	False 3h59m
csi-snapshot-controller	4.7.0	True	False	False 4h12m
dns	4.7.0	True	False	False 4h15m
etcd	4.7.0	True	False	False 29h

image-registry	4.7.0	True	False	False	3h59m
ingress	4.7.0	True	False	False	4h30m
insights	4.7.0	True	False	False	29h
kube-apiserver	4.7.0	True	False	False	29h
kube-controller-manager	4.7.0	True	False	False	29h
kube-scheduler	4.7.0	True	False	False	29h
kube-storage-version-migrator	4.7.0	True	False	False	4h2m
machine-api	4.7.0	True	False	False	29h
machine-approver	4.7.0	True	False	False	6h34m
machine-config	4.7.0	True	False	False	3h56m
marketplace	4.7.0	True	False	False	4h2m
monitoring	4.7.0	True	False	False	6h31m
network	4.7.0	True	False	False	29h
node-tuning	4.7.0	True	False	False	4h30m
openshift-apiserver	4.7.0	True	False	False	3h56m
openshift-controller-manager	4.7.0	True	False	False	4h36m
openshift-samples	4.7.0	True	False	False	4h30m
operator-lifecycle-manager	4.7.0	True	False	False	29h
operator-lifecycle-manager-catalog	4.7.0	True	False	False	29h
operator-lifecycle-manager-packageserver	4.7.0	True	False	False	3h59m
service-ca	4.7.0	True	False	False	29h
storage	4.7.0	True	False	False	4h30m

2. 사용할 수 없는 Operator를 구성합니다.

10.1.16.1. 이미지 레지스트리 스토리지 구성

기본 스토리지를 제공하지 않는 플랫폼에서는 처음에 Image Registry Operator를 사용할 수 없습니다. 설치한 후에 스토리지를 사용하도록 레지스트리를 구성하여 Registry Operator를 사용 가능하도록 만들어야 합니다.

프로덕션 클러스터에 필요한 영구 볼륨을 구성하는 과정의 지침이 표시됩니다. 해당하는 경우, 프로덕션 환경 외 클러스터에서만 사용할 수 있는 저장 위치로서 빈 디렉터리를 구성하는 과정의 지침이 표시됩니다.

업그레이드 중에 **Recreate** 롤아웃 전략을 사용하여 이미지 레지스트리의 블록 스토리지 유형 사용을 허용하기 위한 추가 지침이 제공됩니다.

10.1.16.1.1. IBM Z용 레지스트리 스토리지 구성

클러스터 관리자는 설치한 후 스토리지를 사용하도록 레지스트리를 구성해야 합니다.

사전 요구 사항

- 클러스터 관리자 권한이 있어야 합니다.
- IBM Z의 클러스터.
- 클러스터용 영구 스토리지를 프로비저닝하십시오.

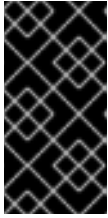

중요

OpenShift Container Platform은 복제본이 하나만 있는 경우 이미지 레지스트리 스토리지에 대한 **ReadWriteOnce** 액세스를 지원합니다. 두 개 이상의 복제본으로 고 가용성을 지원하는 이미지 레지스트리를 배포하려면 **ReadWriteMany** 액세스가 필요합니다.

- "100Gi" 용량이 필요합니다.

프로세스

1. 스토리지를 사용하도록 레지스트리를 구성하기 위해 **configs.imageregistry/cluster** 리소스에서 **spec.storage.pvc**를 변경합니다.



참고

공유 스토리지를 사용할 때 보안 설정을 확인하여 외부에서의 액세스를 방지합니다.

2. 레지스트리 pod가 없는지 확인합니다.

```
$ oc get pod -n openshift-image-registry -l docker-registry=default
```

출력 예

```
No resources found in openshift-image-registry namespace
```



참고

출력에 레지스트리 Pod가 있는 경우 이 절차를 계속할 필요가 없습니다.

3. 레지스트리 구성을 확인합니다.

```
$ oc edit configs.imageregistry.operator.openshift.io
```

출력 예

```
storage:
  pvc:
    claim:
```

image-registry-storage PVC의 자동 생성을 허용하도록 **claim** 필드를 비워 둡니다.

4. **clusteroperator** 상태를 확인합니다.

```
$ oc get clusteroperator image-registry
```

출력 예

NAME	VERSION	AVAILABLE	PROGRESSING	DEGRADED
image-registry	4.7	True	False	False
SINCE	MESSAGE			6h50m

5. 이미지를 빌드 및 푸시할 수 있도록 레지스트리의 관리가 설정되어 있는지 확인하십시오.

- 다음을 실행합니다.

```
$ oc edit configs.imageregistry/cluster
```

다음으로 라인을 변경하십시오.

```
managementState: Removed
```

다음으로 변경

```
managementState: Managed
```

10.1.16.1.2. 프로덕션 환경 외 클러스터에서 이미지 레지스트리의 스토리지 구성

이미지 레지스트리 Operator에 대한 스토리지를 구성해야 합니다. 프로덕션 환경 외 클러스터의 경우, 이미지 레지스트리를 빈 디렉터리로 설정할 수 있습니다. 이렇게 하는 경우 레지스트리를 다시 시작하면 모든 이미지가 손실됩니다.

프로세스

- 이미지 레지스트리 스토리지를 빈 디렉터리로 설정하려면 다음을 수행하십시오.

```
$ oc patch configs.imageregistry.operator.openshift.io cluster --type merge --patch '{"spec": {"storage":{"emptyDir":{}}}'
```



주의

프로덕션 환경 외 클러스터에 대해서만 이 옵션을 구성하십시오.

Image Registry Operator가 구성 요소를 초기화하기 전에 이 명령을 실행하면 **oc patch** 명령이 실패하며 다음 오류가 발생합니다.

```
Error from server (NotFound): configs.imageregistry.operator.openshift.io "cluster" not found
```

몇 분 후에 명령을 다시 실행하십시오.

10.1.17. 사용자 프로비저닝 인프라에 설치 완료

Operator 구성을 완료한 후 제공하는 인프라에 클러스터 설치를 완료할 수 있습니다.

사전 요구 사항

- 컨트롤 플레인이 초기화되어 있습니다.
- 초기 Operator 구성을 완료해야 합니다.

프로세스

1. 다음 명령을 사용하여 모든 클러스터 구성 요소가 온라인 상태인지 확인합니다.

```
$ watch -n5 oc get clusteroperators
```

출력 예

NAME	VERSION	AVAILABLE	PROGRESSING	DEGRADED	SINCE
authentication	4.7.0	True	False	False	3h56m
baremetal	4.7.0	True	False	False	29h
cloud-credential	4.7.0	True	False	False	29h
cluster-autoscaler	4.7.0	True	False	False	29h
config-operator	4.7.0	True	False	False	6h39m
console	4.7.0	True	False	False	3h59m
csi-snapshot-controller	4.7.0	True	False	False	4h12m
dns	4.7.0	True	False	False	4h15m
etcd	4.7.0	True	False	False	29h
image-registry	4.7.0	True	False	False	3h59m
ingress	4.7.0	True	False	False	4h30m
insights	4.7.0	True	False	False	29h
kube-apiserver	4.7.0	True	False	False	29h
kube-controller-manager	4.7.0	True	False	False	29h
kube-scheduler	4.7.0	True	False	False	29h
kube-storage-version-migrator	4.7.0	True	False	False	4h2m
machine-api	4.7.0	True	False	False	29h
machine-approver	4.7.0	True	False	False	6h34m
machine-config	4.7.0	True	False	False	3h56m
marketplace	4.7.0	True	False	False	4h2m
monitoring	4.7.0	True	False	False	6h31m
network	4.7.0	True	False	False	29h
node-tuning	4.7.0	True	False	False	4h30m
openshift-apiserver	4.7.0	True	False	False	3h56m
openshift-controller-manager	4.7.0	True	False	False	4h36m
openshift-samples	4.7.0	True	False	False	4h30m
operator-lifecycle-manager	4.7.0	True	False	False	29h
operator-lifecycle-manager-catalog	4.7.0	True	False	False	29h
operator-lifecycle-manager-packageserver	4.7.0	True	False	False	3h59m
service-ca	4.7.0	True	False	False	29h
storage	4.7.0	True	False	False	4h30m

또는 다음 명령은 모든 클러스터를 사용할 수 있을 때 알립니다. 또한 인증 정보를 검색하고 표시합니다.

```
$ ./openshift-install --dir <installation_directory> wait-for install-complete 1
```

1 <installation_directory>는 설치 파일을 저장한 디렉터리의 경로를 지정합니다.

출력 예

```
INFO Waiting up to 30m0s for the cluster to initialize...
```

Cluster Version Operator가 Kubernetes API 서버에서 OpenShift Container Platform 클러스터 배포를 완료하면 명령이 성공합니다.



중요

- 설치 프로그램에서 생성하는 Ignition 구성 파일에 24시간 후에 만료되는 인증서가 포함되어 있습니다. 이 인증서는 그 후에 갱신됩니다. 인증서를 갱신하기 전에 클러스터가 종료되고 24시간이 지난 후에 클러스터가 다시 시작되면 클러스터는 만료된 인증서를 자동으로 복구합니다. 예외적으로 kubelet 인증서를 복구하려면 대기 중인 **node-bootstrapper** 인증서 서명 요청(CSR)을 수동으로 승인해야 합니다. 자세한 내용은 *Recovering from expired control plane certificates* 문서를 참조하십시오.
- 클러스터를 설치한 후 24시간에서 22시간까지의 인증서가 교체되기 때문에 생성된 후 12시간 이내에 Ignition 구성 파일을 사용하는 것이 좋습니다. 12시간 이내에 Ignition 구성 파일을 사용하면 설치 중에 인증서 업데이트가 실행되는 경우 설치 실패를 방지할 수 있습니다.

2. Kubernetes API 서버가 Pod와 통신하고 있는지 확인합니다.

- 모든 Pod 목록을 보려면 다음 명령을 사용하십시오.

```
$ oc get pods --all-namespaces
```

출력 예

```

NAMESPACE           NAME                               READY  STATUS   RESTARTS  AGE
openshift-apiserver-operator  openshift-apiserver-operator-85cb746d55-zqhs8  1/1    Running   1          9m
openshift-apiserver          apiserver-67b9g                               1/1    Running   0          3m
openshift-apiserver          apiserver-ljcmx                               1/1    Running   0          1m
openshift-apiserver          apiserver-z25h4                               1/1    Running   0          2m
openshift-authentication-operator  authentication-operator-69d5d8bf84-vh2n8  1/1    Running   0          5m
...
```

- 다음 명령을 사용하여 이전 명령의 출력에 나열된 Pod의 로그를 표시합니다.

```
$ oc logs <pod_name> -n <namespace> 1
```

- 1** 이전 명령의 출력에 표시된 대로 Pod 이름과 네임스페이스를 지정합니다.

Pod 로그가 표시되면 Kubernetes API 서버는 클러스터 시스템과 통신할 수 있습니다.

3. FCP(Fibre Channel Protocol)를 사용하는 설치에는 다중 경로를 활성화하기 위해 추가 단계가 필요합니다. 설치 중에 다중 경로를 활성화하지 마십시오.
자세한 내용은 설치 후 구성 문서의 "RHCOS에서 커널 인수를 사용하여 다중 경로 활성화"를 참조하십시오.
 - a. 모든 작업자 노드가 다시 시작됩니다. 프로세스를 모니터링하려면 다음 명령을 입력합니다.

```
$ oc get nodes -w
```

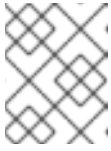

참고

인프라 노드와 같은 추가 머신 유형이 있는 경우 이러한 유형의 프로세스를 반복합니다.

10.1.18. OpenShift Container Platform의 Telemetry 액세스

OpenShift Container Platform 4.7에서 클러스터 상태 및 업데이트 성공에 대한 메트릭을 제공하기 위해 기본적으로 실행되는 Telemetry 서비스에는 인터넷 액세스가 필요합니다. 클러스터가 인터넷에 연결되어 있으면 Telemetry가 자동으로 실행되고 [OpenShift Cluster Manager](#) 에 클러스터가 자동으로 등록됩니다.

[OpenShift Cluster Manager](#) 인벤토리가 올바르거나 OpenShift Cluster Manager를 사용하여 자동으로 또는 OpenShift Cluster Manager를 사용하여 수동으로 유지 관리되는지 확인한 후 [subscription watch](#)를 사용하여 계정 또는 다중 클러스터 수준에서 OpenShift Container Platform 서브스크립션을 추적합니다.

추가 리소스

- Telemetry 서비스에 대한 자세한 내용은 [원격 상태 모니터링 정보](#)를 참조하십시오.

10.1.19. 디버깅 정보 수집

IBM Z에서 OpenShift Container Platform 설치와 관련된 특정 문제를 해결하고 디버깅하는데 도움이 될 수 있는 디버깅 정보를 수집할 수 있습니다.

사전 요구 사항

- **oc** CLI 도구가 설치되어 있어야 합니다.

프로세스

1. 클러스터에 로그인합니다.

```
$ oc login -u <username>
```

2. 하드웨어 정보를 수집하는 노드에서 디버깅 컨테이너를 시작합니다.

```
$ oc debug node/<nodename>
```

3. **/host** 파일 시스템으로 변경하고 **toolbox**를 시작합니다.

```
$ chroot /host
$ toolbox
```

4. **dbginfo** 데이터를 수집합니다.

```
$ dbginfo.sh
```

5. 다음으로 **scp**를 사용하여 데이터를 검색할 수 있습니다.

추가 리소스

- [How to generate SOSREPORT within OpenShift4 nodes without SSH](#) 를 참조하십시오.

10.1.20. 다음 단계

- 클러스터를 사용자 지정합니다.
- 필요한 경우 [원격 상태 보고 유프아웃](#) 을 수행할 수 있습니다.

10.2. 네트워크가 제한된 환경에서 IBM Z 및 LINUXONE에 RHEL KVM으로 클러스터 설치

OpenShift Container Platform 버전 4.7에서는 네트워크가 제한된 환경에서 사용자가 제공하는 IBM Z 및 LinuxONE 인프라에 클러스터를 설치할 수 있습니다.



참고

이 문서는 IBM Z에 대해서만 설명하지만 여기에 있는 모든 정보는 LinuxONE에도 적용됩니다.



중요

베어 메탈 이외의 플랫폼의 경우 추가 고려 사항이 있습니다. OpenShift Container Platform 클러스터를 설치하기 전에 [guidelines for deploying OpenShift Container Platform on non-tested platforms](#)에 있는 내용을 확인하십시오.

10.2.1. 사전 요구 사항

- **미리 호스트에 레지스트리를 생성** 하고 사용 중인 OpenShift Container Platform 버전의 **imageContentSources** 데이터를 받으십시오.
- 설치 프로세스를 시작하기 전에 기존 설치 파일을 이동하거나 제거합니다. 이렇게 하면 설치 프로세스 중에 필요한 설치 파일이 생성되고 업데이트됩니다.

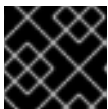

중요

설치 미디어에 액세스할 수 있는 시스템에서 설치 프로세스를 수행해야 합니다.

- * 클러스터 용 **NFS를 사용하여 영구 스토리지를 프로비저닝**합니다. 프라이빗 이미지 레지스트리를 배포하려면 **ReadWriteMany** 액세스 권한을 사용하여 영구 스토리지를 설정해야 합니다.
- [OpenShift Container Platform 설치 및 업데이트 프로세스](#)에 대한 세부 사항을 검토하십시오.
- 방화벽을 사용하는 경우, 클러스터가 액세스해야 하는 **사이트를 허용하도록 방화벽을 구성**해야 합니다.
- LPAR(Logical partition)에서 호스팅되고 RHEL 8.4 이상을 기반으로 하는 RHEL KVM(커널 가상 머신) 시스템을 프로비저닝합니다.



참고

프록시를 구성하는 경우에도 해당 사이트 목록을 검토하십시오.

10.2.2. 네트워크가 제한된 환경에서의 설치 정보

OpenShift Container Platform 4.7에서는 소프트웨어 구성 요소를 받기 위한 인터넷 접속이 필요하지 않은 설치를 수행할 수 있습니다. 제한된 네트워크 설치는 클러스터를 설치하는 클라우드 플랫폼에 따라 설치 관리자 프로비저닝 인프라 또는 사용자 프로비저닝 인프라를 사용하여 완료할 수 있습니다.

클라우드 플랫폼에 제한된 네트워크 설치를 수행하는 방법을 선택해도 클라우드 API에 액세스는 가능해야 합니다. Amazon Web Service의 Route 53 DNS 및 IAM 서비스와 같은 일부 클라우드 기능에는 인터넷 액세스가 필요합니다. 사용 중인 네트워크에 따라 베어메탈 하드웨어 또는 VMware vSphere에 설치하기 위해 필요한 인터넷 액세스가 줄어들 수 있습니다.

제한된 네트워크 설치를 완료하려면 OpenShift Container Platform 레지스트리의 내용을 미리링하고 설치 미디어를 포함할 레지스트리를 생성해야 합니다. 인터넷과 폐쇄 네트워크에 모두 액세스하거나 제한 사항을 따르는 다른 방법을 통해 미리 호스트에 레지스트리를 생성할 수 있습니다.



중요

사용자 프로비저닝 설치의 구성이 복잡하므로 사용자 프로비저닝 인프라를 사용하여 제한된 네트워크 설치를 시도하기 전에 표준 사용자 프로비저닝 인프라 설치를 완료하는 것이 좋습니다. 이 테스트 설치를 완료하면 제한된 네트워크에 설치하는 동안 발생할 수 있는 문제를 보다 쉽게 파악 및 해결할 수 있습니다.

10.2.2.1. 추가 제한

제한된 네트워크의 클러스터에는 다음과 같은 추가 제한이 있습니다.

- **ClusterVersion** 상태에 **사용 가능한 업데이트를 검색할 수 없음** 오류가 포함되어 있습니다.
- 기본적으로 필요한 이미지 스트림 태그에 액세스할 수 없기 때문에 개발자 카탈로그의 내용을 사용할 수 없습니다.

10.2.3. 사용자 프로비저닝 인프라를 포함한 클러스터의 시스템 요구사항

사용자 프로비저닝 인프라가 포함된 클러스터의 경우, 필요한 모든 시스템을 배포해야 합니다.

RHEL 8.4 이상을 기반으로 하는 하나 이상의 KVM 호스트 머신입니다. 각 RHEL KVM 호스트 머신에는 libvirt가 설치되어 실행되어야 합니다. 가상 머신은 각 RHEL KVM 호스트 머신에서 프로비저닝됩니다.

10.2.3.1. 필요한 시스템

최소 OpenShift Container Platform 클러스터에 다음과 같은 노드가 필요합니다.

- 임시 부트스트랩 시스템 한 개
- 컨트롤 플레인 또는 마스터 시스템 세 개
- 두 개 이상의 컴퓨팅 시스템(작업자 시스템이라고도 함)

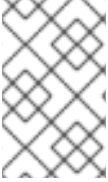

참고

컨트롤 플레인 시스템 세 개에 OpenShift Container Platform 클러스터를 배포하기 위한 부트스트랩 시스템이 클러스터에 필요합니다. 클러스터를 설치한 후 부트스트랩 시스템을 제거할 수 있습니다.



중요

클러스터의 고가용성을 개선하려면 컨트롤 플레인 시스템을 두 개 이상의 물리적 시스템의 서로 다른 RHEL 인스턴스에 배포하십시오.

부트스트랩, 컨트롤 플레인 및 컴퓨팅 시스템은 운영 체제로 RHCOS (Red Hat Enterprise Linux CoreOS)를 사용해야 합니다.

[Red Hat Enterprise Linux 기술 기능 및 제한](#) 을 참조하십시오.

10.2.3.2. 네트워크 연결 요구사항

OpenShift Container Platform 설치 프로그램은 Ignition 파일을 생성합니다. 이 파일은 모든 RHCOS(Red Hat Enterprise Linux CoreOS) 가상 머신에 필요합니다. OpenShift Container Platform의 자동화된 설치 는 부트스트랩 머신에서 수행합니다. 각 노드에서 OpenShift Container Platform 설치를 시작하고 Kubernetes 클러스터를 시작한 다음 완료합니다. 이 부트스트랩 중에 가상 머신에 DHCP(Dynamic Host Configuration Protocol) 서버 또는 고정 IP 주소를 통해 기존 네트워크 연결이 있어야 합니다.

10.2.3.3. IBM Z 네트워크 연결 요구 사항

RHEL KVM 아래의 IBM Z에 설치하려면 다음이 필요합니다.

- OSA 또는 RoCE 네트워크 어댑터로 구성된 RHEL KVM 호스트.
- libvirt 또는 MacVTap에서 브릿지 네트워킹을 사용하여 네트워크를 게스트에 연결하도록 구성된 RHEL KVM 호스트.

[가상 네트워크 연결 유형](#) 을 참조하십시오.

10.2.3.4. 호스트 머신 리소스 요구사항

환경의 RHEL KVM 호스트는 다음 요구사항을 충족해야 OpenShift Container Platform 환경에 계획하는 가상 머신을 호스팅해야 합니다. [가상화 시작하기](#) 를 참조하십시오.

다음 IBM 하드웨어에 OpenShift Container Platform 버전 4.7를 설치할 수 있습니다.

- IBM z15(모든 모델), IBM z14(모든 모델), IBM z13 및 IBM z13s
- LinuxONE, 모든 버전

10.2.3.5. 최소 IBM Z 시스템 환경

하드웨어 요구 사항

- 각 클러스터에 대해 SMT2가 활성화된 6개의 IFL과 동일합니다.
- **LoadBalancer** 서비스에 연결하고 클러스터 외부 트래픽에 대한 데이터를 제공하는 네트워크 연결은 하나 이상 있습니다.



참고

전용 또는 공유 IFL을 사용하여 충분한 컴퓨팅 리소스를 할당할 수 있습니다. 리소스 공유는 IBM Z의 주요 강점 중 하나입니다. 그러나 각 하이퍼바이저 계층에서 용량을 올바르게 조정하고 모든 OpenShift Container Platform 클러스터에 충분한 리소스를 확인해야 합니다.

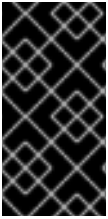

중요

클러스터의 전반적인 성능에 영향을 미칠 수 있으므로 OpenShift Container Platform 클러스터를 설정하는 데 사용되는 LPAR은 충분한 컴퓨팅 용량을 제공해야 합니다. 이 컨텍스트에서 하이퍼바이저 수준의 LPAR 가중치 관리, 권한 부여 및 CPU 공유는 중요한 역할을 합니다.

운영 체제 요구 사항

- libvirt에서 관리하는 KVM을 사용하여 RHEL 8.4 이상을 실행하는 하나의 LPAR

RHEL KVM 호스트에서 다음을 설정합니다.

- OpenShift Container Platform 컨트롤 플레인 시스템 용 게스트 가상 머신 세 개
- OpenShift Container Platform 컴퓨팅 머신 용 게스트 가상 머신 두 개
- 임시 OpenShift Container Platform 부트스트랩 시스템용 게스트 가상 머신 1개

10.2.3.6. 최소 리소스 요구사항

각 클러스터 가상 머신은 다음과 같은 최소 요구사항을 충족해야 합니다.

가상 머신	운영 체제	vCPU [1]	가상 RAM	스토리지	IOPS
부트스트랩	RHCOS	4	16GB	100GB	해당 없음
컨트롤 플레인	RHCOS	4	16GB	100GB	해당 없음
Compute	RHCOS	2	8GB	100GB	해당 없음

1. SMT-2가 활성화된 경우 하나의 물리적 코어(IFL)는 두 개의 논리 코어(스레드)를 제공합니다. 하이퍼바이저는 두 개 이상의 vCPU를 제공할 수 있습니다.

10.2.3.7. 권장되는 IBM Z 시스템 환경

하드웨어 요구 사항

- 각 클러스터에 대해 SMT2가 활성화된 6개의 IFL과 동등한 3개의 LPARS가 있습니다.
- **LoadBalancer** 서비스에 연결하는 두 개의 네트워크 연결과 클러스터 외부 트래픽에 대한 데이터를 제공합니다.

운영 체제 요구 사항

- 고가용성을 위해 libvirt에서 관리하는 KVM을 사용하여 RHEL 8.4 이상을 실행하는 두 개의 LPAR.

RHEL KVM 호스트에서 다음을 설정합니다.

- RHEL KVM 호스트 머신에 분산된 OpenShift Container Platform 컨트롤 플레인 시스템용 게스트 가상 머신 세 개
- RHEL KVM 호스트 머신에 분산된 OpenShift Container Platform 컴퓨팅 머신용 게스트 가상 머신 6개 이상
- 임시 OpenShift Container Platform 부트스트랩 시스템용 게스트 가상 머신 1개
- 오버 커밋된 환경에서 통합 구성 요소를 사용하려면 **cpu_shares** 를 사용하여 컨트롤 플레인의 우선 순위를 높입니다. 인프라 노드가 있는 경우 동일한 작업을 수행합니다. IBM 문서의 [schedinfo](#) 를 참조하십시오.

10.2.3.8. 권장되는 리소스 요구사항.

각 클러스터 가상 머신의 권장되는 요구 사항은 다음과 같습니다.

가상 머신	운영 체제	vCPU	가상 RAM	스토리지
부트스트랩	RHCOS	4	16GB	120GB
컨트롤 플레인	RHCOS	8	16GB	120GB
Compute	RHCOS	6	8GB	120GB

10.2.3.9. 인증서 서명 요청 관리

사용자가 프로비저닝하는 인프라를 사용하는 경우 자동 시스템 관리 기능으로 인해 클러스터의 액세스가 제한되므로 설치한 후 클러스터 인증서 서명 요청(CSR)을 승인하는 메커니즘을 제공해야 합니다. **kube-controller-manager**는 kubelet 클라이언트 CSR만 승인합니다. **machine-approver**는 올바른 시스템에서 발행한 요청인지 확인할 수 없기 때문에 kubelet 자격 증명을 사용하여 요청하는 서비스 인증서의 유효성을 보장할 수 없습니다. kubelet 서빙 인증서 요청의 유효성을 확인하고 요청을 승인하는 방법을 결정하여 구현해야 합니다.

10.2.4. OpenShift Container Platform 용 인터넷 액세스

OpenShift Container Platform 4.7에서 클러스터를 설치하기 위해 필요한 이미지를 받으려면 인터넷 액세스가 필요합니다.

다음의 경우 인터넷 액세스가 필요합니다.

- [OpenShift Cluster Manager](#) 에 액세스하여 설치 프로그램을 다운로드하고 서브스크립션 관리를 수행합니다. 클러스터가 인터넷에 액세스할 수 있고 Telemetry 서비스를 비활성화하지 않은 경우, 클러스터에 자동으로 권한이 부여됩니다.
- [Quay.io](#)에 액세스. 클러스터를 설치하는 데 필요한 패키지를 받을 수 있습니다.
- 클러스터 업데이트를 수행하는 데 필요한 패키지를 받을 수 있습니다.

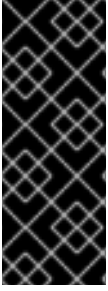

중요

클러스터가 직접 인터넷에 액세스할 수 없는 경우, 프로비저닝하는 일부 유형의 인프라에서 제한된 네트워크 설치를 수행할 수 있습니다. 설치를 수행하는 프로세스에서 필요한 내용을 다운로드한 다음, 이를 사용하여 클러스터를 설치하고 설치 프로그램을 생성하는 데 필요한 패키지로 미리 레지스트리를 채웁니다. 설치 유형에 따라서는 클러스터를 설치하는 환경에 인터넷 액세스가 필요하지 않을 수도 있습니다. 클러스터를 업데이트하기 전에 미리 레지스트리의 내용을 업데이트합니다.

추가 리소스

- [IBM Z 및 LinuxONE 환경에 대한 권장 호스트 사례](#)

10.2.5. 사용자 프로비저닝 인프라 생성

사용자 프로비저닝 인프라를 사용하는 OpenShift Container Platform 클러스터를 배포하기 전에 기본 인프라를 생성해야 합니다.

사전 요구 사항

- 클러스터 지원 인프라를 생성하기 전에 [OpenShift Container Platform 4.x Tested Integrations](#) 페이지를 확인하십시오.

프로세스

1. 고정 IP 주소를 설정합니다.
2. 클러스터 노드에 Ignition 파일을 제공하기 위해 HTTP 또는 HTTPS 서버를 설정합니다.
3. Red Hat Enterprise Linux CoreOS (RHCOS)의 빠른 설치 또는 RHCOS(Red Hat Enterprise Linux CoreOS)의 전체 설치를 수행하려면 선택합니다. 전체 설치의 경우 Ignition 파일을 제공하고 클러스터 노드에 이미지를 설치하기 위해 HTTP 또는 HTTPS 서버를 설정해야 합니다. 빠른 설치의 경우 HTTP 또는 HTTPS 서버가 필요하지 않지만 DHCP 서버가 필요합니다. "빠른 설치" 섹션을 참조하십시오. RHCOS(Red Hat Enterprise Linux CoreOS) 머신 생성 및 "전체 설치: RHCOS(Red Hat Enterprise Linux CoreOS) 머신 생성.
4. 필요한 로드 밸런서를 프로비저닝합니다.
5. 시스템에 사용할 포트를 구성합니다.
6. DNS를 구성합니다.
7. 네트워크 연결을 확인합니다.

10.2.5.1. 사용자 프로비저닝 인프라에 대한 네트워킹 요구사항

모든 RHCOS(Red Hat Enterprise Linux CoreOS) 시스템이 부팅 중에 시스템 구성 서버에서 Ignition 구성을 가져오려면 **initramfs**의 네트워크가 필요합니다.

초기 부팅 과정에서 시스템에 Ignition 설정 파일을 다운로드하는 데 필요한 네트워크 연결을 구축하기 위해 HTTP 또는 HTTPS 서버가 있어야 합니다.

시스템에 영구 IP 주소와 호스트 이름이 있는지 확인합니다.

Kubernetes API 서버가 클러스터 시스템의 노드 이름을 확인할 수 있어야 합니다. API 서버와 작업자 노드가 서로 다른 영역에 있는 경우, API 서버가 노드 이름을 확인할 수 있도록 기본 DNS 검색 영역을 설정할

수 있습니다. 노드 개체와 모든 DNS 요청에서 항상 정규화된 도메인 이름으로 호스트를 가리키는 것도 지원되는 방법입니다.

클러스터 구성 요소가 통신할 수 있도록 시스템 간 네트워크 연결을 구성해야 합니다. 각 시스템에서 클러스터에 있는 다른 모든 시스템의 호스트 이름을 확인할 수 있어야 합니다.

표 10.7. 모든 시스템과 시스템 사이

프로토콜	포트	설명
ICMP	해당 없음	네트워크 연결성 테스트
TCP	1936	메트릭
	9000-9999	9100-9101 포트의 노드 내보내기 및 9099 포트의 Cluster Version Operator를 포함한 호스트 수준 서비스.
	10250-10259	Kubernetes에서 예약하는 기본 포트
	10256	openshift-sdn
UDP	4789	VXLAN 및 Geneve
	6081	VXLAN 및 Geneve
	9000-9999	9100-9101 포트의 노드 내보내기를 포함한 호스트 수준 서비스.
TCP/UDP	30000-32767	Kubernetes 노드 포트

표 10.8. 컨트롤 플레인에서 모든 시스템

프로토콜	포트	설명
TCP	6443	Kubernetes API

표 10.9. 컨트롤 플레인 시스템에 대한 컨트롤 플레인 시스템

프로토콜	포트	설명
TCP	2379-2380	etcd 서버 및 피어 포트

네트워크 토폴로지 요구사항

클러스터를 위해 프로비저닝하는 인프라는 다음과 같은 네트워크 토폴로지 요구사항을 충족해야 합니다.



중요

OpenShift Container Platform을 사용하려면 플랫폼 컨테이너의 이미지를 가져오고 Red Hat에 Telemetry 데이터를 제공하기 위해 모든 노드가 인터넷에 액세스할 수 있어야 합니다.

로드 밸런서

OpenShift Container Platform을 설치하기 전에 다음과 같은 요구사항을 충족하는 두 개의 로드 밸런서를 프로비저닝해야 합니다.

1. **API 로드 밸런서:** 플랫폼과 상호 작용하고 구성하기 위한 사용자(인간 및 시스템) 모두에 공통 엔드포인트를 제공합니다. 다음 조건을 설정합니다.
 - Layer 4 로드 밸런싱 전용입니다. 이를 Raw TCP, SSL Passthrough 또는 SSL Bridge 모드로 합니다. SSL Bridge 모드를 사용하는 경우, API 경로에 대해 SNI(Server Name Indication, 서버 이름 표시)를 활성화해야 합니다.
 - 스테이트리스 로드 밸런싱 알고리즘입니다. 옵션은 로드 밸런서 구현에 따라 달라집니다.

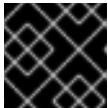

중요

API 로드 밸런서에 대한 세션 지속성을 구성하지 마십시오.

로드 밸런서의 전면과 후면 모두에서 다음 포트를 구성하십시오.

표 10.10. API 로드 밸런서

포트	백엔드 시스템(풀 멤버)	내부	외부	설명
6443	부트스트랩 및 컨트롤 플레인. 부트스트랩 시스템이 클러스터 컨트롤 플레인을 초기화한 후 로드 밸런서에서 부트스트랩 시스템을 제거합니다. API 서버 상태 검사 프로브에 대한 /readyz 끝점을 구성해야 합니다.	X	X	Kubernetes API 서버
22623	부트스트랩 및 컨트롤 플레인. 부트스트랩 시스템이 클러스터 컨트롤 플레인을 초기화한 후 로드 밸런서에서 부트스트랩 시스템을 제거합니다.	X		시스템 구성 서버



참고

API 서버가 **/readyz** 엔드포인트를 해제하는 시점부터 풀에서 API 서버 인스턴스가 제거되는 시점까지 시간이 30초를 넘지 않도록 로드 밸런서를 구성해야 합니다. **/readyz**가 오류를 반환하거나 정상 상태가 된 후 정해진 시간 안에 끝점이 제거 또는 추가되어야 합니다. 5초 또는 10초의 프로빙 주기(두 번의 성공적인 요청은 정상 상태, 세 번의 요청은 비정상 상태)는 충분한 테스트를 거친 값입니다.

2. **애플리케이션 인그레스 로드 밸런서:** 클러스터 외부에서 들어오는 애플리케이션 트래픽의 수신 지점을 제공합니다. 다음 조건을 설정합니다.

- Layer 4 로드 밸런싱 전용입니다. 이를 Raw TCP, SSL Passthrough 또는 SSL Bridge 모드로 하고 합니다. SSL Bridge 모드를 사용하는 경우 인그레스 경로에 대해 SNI(Server Name Indication, 서버 이름 표시)를 활성화해야 합니다.
- 사용 가능한 옵션과 플랫폼에서 호스팅되는 애플리케이션 유형에 따라 연결 기반 또는 세션 기반 지속성이 권장됩니다.

로드 밸런서의 전면과 후면 모두에서 다음 포트를 구성하십시오.

표 10.11. 애플리케이션 인그레스 로드 밸런서

포트	백엔드 시스템(풀 멤버)	내부	외부	설명
443	기본적으로 인그레스 라우터 pod, 컴퓨팅 또는 작업자를 실행하는 시스템입니다.	X	X	HTTPS 트래픽
80	기본적으로 인그레스 라우터 pod, 컴퓨팅 또는 작업자를 실행하는 시스템입니다.	X	X	HTTP 트래픽

작은 정보

로드 밸런서에서 클라이언트의 실제 IP 주소를 확인할 수 있는 경우 소스 IP 기반 세션 지속성을 활성화하면 엔드 투 엔드 TLS 암호화를 사용하는 애플리케이션의 성능을 향상시킬 수 있습니다.

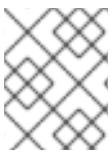

참고

인그레스 라우터에 대한 작업 구성이 OpenShift Container Platform 클러스터에 필요합니다. 컨트롤 플레인 초기화 후 인그레스 라우터를 설정해야 합니다.

NTP 구성

OpenShift Container Platform 클러스터는 기본적으로 공용 NTP(Network Time Protocol) 서버를 사용하도록 구성되어 있습니다. 로컬 엔터프라이즈 NTP 서버를 사용하거나 클러스터가 연결이 끊긴 네트워크에 배포되는 경우 특정 시간 서버를 사용하도록 클러스터를 구성할 수 있습니다. 자세한 내용은 *chrony 타임 서비스 설정* 문서를 참조하십시오.

추가 리소스

- [chrony 타임 서비스 설정](#)

10.2.5.2. 사용자 프로비저닝 DNS 요구사항

DNS는 이름 확인 및 역방향 이름 확인에 사용됩니다. DNS A/AAAA 또는 CNAME 레코드는 이름 확인에 사용되며 PTR 레코드는 역방향 이름 확인에 사용됩니다. RHCOS (Red Hat Enterprise Linux CoreOS)는 역방향 레코드를 사용하여 모든 노드의 호스트 이름을 설정하기 때문에 역방향 레코드가 중요합니다. 또한 역방향 레코드는 OpenShift Container Platform이 작동하는 데 필요한 인증서 서명 요청 (CSR)을 생성하는 데 사용됩니다.

사용자 프로비저닝 인프라를 사용하는 OpenShift Container Platform 클러스터에는 다음과 같은 DNS 레코드가 필요합니다. 각 레코드에서 **<cluster_name>**은 클러스터 이름이고 **<base_domain>**은 **install-config.yaml** 파일에서 지정하는 클러스터 기반 도메인입니다. 전체 DNS 레코드는 **<component>.<cluster_name>.<base_domain>** 형식입니다.

표 10.12. 필수 DNS 레코드

구성 요소	레코드	설명
Kubernetes API	api.<cluster_name>.<base_domain>	DNS A/AAAA 또는 CNAME 레코드와 DNS PTR 레코드를 추가하여 컨트롤 플레인 시스템의 로드 밸런서를 식별합니다. 이 레코드는 클러스터 외부의 클라이언트와 클러스터 내의 모든 노드에서 확인할 수 있어야 합니다.
	api-int.<cluster_name>.<base_domain>	DNS A/AAAA 또는 CNAME 레코드와 DNS PTR 레코드를 추가하여 컨트롤 플레인 시스템의 로드 밸런서를 식별합니다. 이 레코드는 클러스터 내의 모든 노드에서 확인할 수 있어야 합니다.
		 <p>중요</p> <p>API 서버는 Kubernetes에 기록된 호스트 이름으로 작업자 노드를 확인할 수 있어야 합니다. API 서버가 노드 이름을 확인할 수 없는 경우 포록시된 API 호출이 실패할 수 있으며 pod에서 로그를 검색할 수 없습니다.</p>
라우트	*.apps.<cluster_name>.<base_domain>	기본적으로 작업자 노드인 인그레스 라우터 pod를 실행하는 시스템을 대상으로 하는 로드 밸런서를 참조하는 와일드카드 DNS A/AAAA 또는 CNAME 레코드를 추가합니다. 이 레코드는 클러스터 외부의 클라이언트와 클러스터 내의 모든 노드에서 확인할 수 있어야 합니다.
부트스트랩 트랩	bootstrap.<cluster_name>.<base_domain>	DNS A/AAAA 또는 CNAME 레코드와 DNS PTR 레코드를 추가하여 부트스트랩 머신을 식별합니다. 이 레코드는 클러스터 내의 노드에서 확인할 수 있어야 합니다.
마스터 호스트	<master><n>.<cluster_name>.<base_domain>	컨트롤 플레인 노드 (마스터 노드라고도 함)의 각 머신을 식별하는 DNS A/AAAA 또는 CNAME 레코드와 DNS PTR 레코드입니다. 이 레코드는 클러스터 내의 노드에서 확인할 수 있어야 합니다.
작업자 호스트	<worker><n>.<cluster_name>.<base_domain>	DNS A/AAAA 또는 CNAME 레코드와 DNS PTR 레코드를 추가하여 작업자 노드의 각 머신을 식별합니다. 이 레코드는 클러스터 내의 노드에서 확인할 수 있어야 합니다.

작은 정보

nslookup <hostname> 명령을 사용하여 이름을 확인할 수 있습니다. **dig -x <ip_address>** 명령을 사용하여 PTR 레코드에 대한 역방향 이름을 확인할 수 있습니다.

다음 BIND 영역 파일의 예제에서는 이름 확인을 위한 샘플 A 레코드를 보여줍니다. 이 예제의 목적은 필요한 레코드를 표시하는 것입니다. 이 예제에서는 특정 이름 확인 서비스를 선택하기 위한 조언을 제공하는 것을 목적으로 하지 않습니다.

예 10.3. 샘플 DNS 영역 데이터베이스

```

$TTL 1W
@ IN SOA ns1.example.com. root (
    2019070700 ; serial
    3H ; refresh (3 hours)
    30M ; retry (30 minutes)
    2W ; expiry (2 weeks)
    1W ) ; minimum (1 week)
IN NS ns1.example.com.
IN MX 10 smtp.example.com.
;
;
ns1 IN A 192.168.1.5
smtp IN A 192.168.1.5
;
helper IN A 192.168.1.5
helper.ocp4 IN A 192.168.1.5
;
; The api identifies the IP of your load balancer.
api.ocp4 IN A 192.168.1.5
api-int.ocp4 IN A 192.168.1.5
;
; The wildcard also identifies the load balancer.
*.apps.ocp4 IN A 192.168.1.5
;
; Create an entry for the bootstrap host.
bootstrap.ocp4 IN A 192.168.1.96
;
; Create entries for the master hosts.
master0.ocp4 IN A 192.168.1.97
master1.ocp4 IN A 192.168.1.98
master2.ocp4 IN A 192.168.1.99
;
; Create entries for the worker hosts.
worker0.ocp4 IN A 192.168.1.11
worker1.ocp4 IN A 192.168.1.7
;
;EOF

```

다음 예제 BIND 영역 파일은 역방향 이름 확인을 위한 샘플 PTR 레코드를 보여줍니다.

예 10.4. 역방향 레코드의 샘플 DNS 영역 데이터베이스

```

$TTL 1W
@ IN SOA ns1.example.com. root (
    2019070700 ; serial
    3H ; refresh (3 hours)
    30M ; retry (30 minutes)
    2W ; expiry (2 weeks)
    1W ) ; minimum (1 week)
IN NS ns1.example.com.
;
; The syntax is "last octet" and the host must have an FQDN

```

```

; with a trailing dot.
97 IN PTR master0.ocp4.example.com.
98 IN PTR master1.ocp4.example.com.
99 IN PTR master2.ocp4.example.com.
;
96 IN PTR bootstrap.ocp4.example.com.
;
5 IN PTR api.ocp4.example.com.
5 IN PTR api-int.ocp4.example.com.
;
11 IN PTR worker0.ocp4.example.com.
7 IN PTR worker1.ocp4.example.com.
;
;EOF
    
```

10.2.6. SSH 개인 키 생성 후 에이전트에 추가

클러스터에서 설치 디버깅 또는 재해 복구를 수행하려면 **ssh-agent** 및 설치 프로그램 모두에 SSH 키를 지정해야 합니다. 이 키를 사용하여 공용 클러스터의 부트스트랩 시스템에 액세스하여 설치 문제를 해결할 수 있습니다.



참고

프로덕션 환경에서는 재해 복구 및 디버깅이 필요합니다.



중요

재해 복구 및 디버깅이 필요한 프로덕션 환경에서는이 단계를 생략하지 마십시오.

이 키를 사용자 **core**로서 마스터 노드에 SSH를 수행할 수 있습니다. 클러스터를 배포할 때 **core** 사용자의 `~/.ssh/authorized_keys` 목록에 이 키가 추가됩니다.

절차

1. 컴퓨터에 암호 없는 인증용으로 구성된 SSH 키가 없으면 키를 생성합니다. 예를 들어 Linux 운영 체제를 사용하는 컴퓨터에서 다음 명령을 실행합니다.

```

$ ssh-keygen -t ed25519 -N "" \
-f <path>/<file_name> ①
    
```

- ① 새로운 SSH 키의 경로 및 파일 이름(예 `~/.ssh/id_rsa`)을 지정합니다. 기존 키 쌍이 있는 경우 공개 키가 `~/.ssh` 디렉터리에 있는지 확인하십시오.

이 명령을 실행하면 사용자가 지정한 위치에 암호가 필요하지 않은 SSH 키가 생성됩니다.



참고

x86_64 아키텍처에 FIPS 검증 / 진행중인 모듈 (Modules in Process) 암호화 라이브러리를 사용하는 OpenShift Container Platform 클러스터를 설치하려면 **ed25519** 알고리즘을 사용하는 키를 생성하지 마십시오. 대신 **rsa** 또는 **ecdsa** 알고리즘을 사용하는 키를 생성합니다.

2. **ssh-agent** 프로세스를 백그라운드 작업으로 시작합니다.

```
$ eval "$(ssh-agent -s)"
```

출력 예

```
Agent pid 31874
```

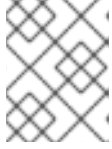

참고

클러스터가 FIPS 모드인 경우 FIPS 호환 알고리즘만 사용하여 SSH 키를 생성합니다. 키는 RSA 또는 ECDSA여야 합니다.

3. **ssh-agent**에 SSH 개인 키를 추가합니다.

```
$ ssh-add <path>/<file_name> 1
```

출력 예

```
Identity added: /home/<you>/<path>/<file_name> (<computer_name>)
```

- 1** SSH 개인 키의 경로 및 파일 이름을 지정합니다(예: `~/.ssh/id_rsa`).

다음 단계

- OpenShift Container Platform을 설치할 때 SSH 공개 키를 설치 프로그램에 지정합니다.

10.2.7. 수동으로 설치 구성 파일 만들기

사용자 프로비저닝 인프라를 사용하는 OpenShift Container Platform 설치의 경우 설치 구성 파일을 수동으로 생성합니다.

사전 요구 사항

- OpenShift Container Platform 설치 프로그램 및 클러스터의 액세스 토큰을 가져옵니다.

절차

1. 필요한 설치 자산을 저장할 설치 디렉토리를 만듭니다.

```
$ mkdir <installation_directory>
```

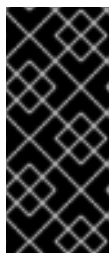

중요

디렉토리를 만들어야 합니다. 부트스트랩 X.509 인증서와 같은 일부 설치 자산은 단기간에 만료되므로 설치 디렉토리를 재사용해서는 안 됩니다. 다른 클러스터 설치의 개별 파일을 재사용하려면 해당 파일을 사용자 디렉토리에 복사하면 됩니다. 그러나 설치 자산의 파일 이름은 릴리스간에 변경될 수 있습니다. 따라서 이전 OpenShift Container Platform 버전에서 설치 파일을 복사할 때는 주의하십시오.

- 다음 **install-config.yaml** 파일 템플릿을 사용자 지정하여 **<installation_directory>**에 저장합니다.



참고

이 설정 파일의 이름을 **install-config.yaml**로 지정해야 합니다.

- 여러 클러스터를 설치하는 데 사용할 수 있도록 **install-config.yaml** 파일을 백업합니다.

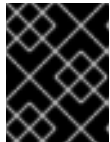

중요

install-config.yaml 파일은 설치 과정의 다음 단계에서 사용됩니다. 이 시점에서 이를 백업해야 합니다.

10.2.7.1. IBM Z의 샘플 install-config.yaml 파일

install-config.yaml 파일을 사용자 지정하여 OpenShift Container Platform 클러스터 플랫폼에 대한 자세한 정보를 지정하거나 필수 매개변수 값을 수정할 수 있습니다.

```

apiVersion: v1
baseDomain: example.com 1
compute: 2
- hyperthreading: Enabled 3
  name: worker
  replicas: 0 4
  architecture : s390x
controlPlane: 5
  hyperthreading: Enabled 6
  name: master
  replicas: 3 7
  architecture : s390x
metadata:
  name: test 8
networking:
  clusterNetwork:
  - cidr: 10.128.0.0/14 9
    hostPrefix: 23 10
  networkType: OpenShiftSDN
  serviceNetwork: 11
  - 172.30.0.0/16
platform:
  none: {} 12
fips: false 13
pullSecret: '{"auths":{"<local_registry>":{"auth": "<credentials>","email": "you@example.com"}}}' 14
sshKey: 'ssh-ed25519 AAAA...' 15
additionalTrustBundle: | 16
  -----BEGIN CERTIFICATE-----
  /-----END CERTIFICATE-----
imageContentSources: 17
- mirrors:
  - <local_repository>/ocp4/openshift4
```

```
source: quay.io/openshift-release-dev/ocp-release
- mirrors:
- <local_repository>/ocp4/openshift4
source: quay.io/openshift-release-dev/ocp-v4.0-art-dev
```

- 1 클러스터의 기본 도메인입니다. 모든 DNS 레코드는 이 기본 도메인의 하위 도메인이어야 하며 클러스터 이름을 포함해야 합니다.
- 2 5 **controlPlane** 섹션은 단일 매핑이지만 **compute** 섹션은 일련의 매핑입니다. 서로 다른 데이터 구조의 요구사항을 충족하도록 **compute** 섹션의 첫 번째 줄은 하이픈(-)으로 시작해야 하며 **controlPlane** 섹션의 첫 번째 줄은 하이픈으로 시작할 수 없습니다. 하나의 컨트롤 플레인 풀만 사용됩니다.
- 3 6 동시 멀티스레딩(SMT) 또는 **hyperthreading** 활성화/비활성화 여부를 지정합니다. 시스템 코어의 성능을 높이기 위해 기본적으로 SMT가 활성화됩니다. 매개변수 값을 **Disabled**로 설정하여 비활성화할 수 있습니다. SMT를 비활성화하는 경우 모든 클러스터 머신에서 이를 비활성화해야 합니다. 여기에는 컨트롤 플레인과 컴퓨팅 머신이 모두 포함됩니다.



참고

SMT(동시 멀티스레딩)는 기본적으로 활성화되어 있습니다. BIOS 설정에서 SMT를 활성화하지 않으면 **hyperthreading** 매개변수가 적용되지 않습니다.



중요

BIOS에서든 **install-config.yaml**에서든 **hyperthreading**을 비활성화한 경우 용량 계획에서 시스템 성능이 크게 저하될 수 있는 문제를 고려해야 합니다.

- 4 **replicas** 매개변수의 값을 **0**으로 설정해야 합니다. 이 매개변수는 클러스터를 생성하고 관리하는 작업자 수를 제어합니다. 이는 사용자 프로비저닝 인프라를 사용할 때 클러스터가 실행하지 않는 기능입니다. OpenShift Container Platform 설치를 완료하기 전에 클러스터에서 사용할 작업자 시스템을 수동으로 배포해야 합니다.
- 7 클러스터에 추가하는 컨트롤 플레인 시스템의 수입니다. 클러스터에서 이 값을 클러스터의 etcd 끝점으로 사용하므로 이 값은 배포하는 컨트롤 플레인 시스템의 수와 일치해야 합니다.
- 8 DNS 레코드에 지정한 클러스터 이름입니다.
- 9 Pod IP 주소가 할당되는 IP 주소 블록입니다. 이 블록은 기존 물리적 네트워크와 중복되지 않아야 합니다. 이러한 IP 주소는 Pod 네트워크에 사용됩니다. 외부 네트워크에서 Pod에 액세스해야 하는 경우, 트래픽을 관리하도록 로드 밸런서와 라우터를 설정해야 합니다.



참고

클래스 E CIDR 범위는 향후 사용을 위해 예약되어 있습니다. 클래스 E CIDR 범위를 사용하려면 네트워킹 환경에서 클래스 E CIDR 범위 내에서 IP 주소를 수락하는지 확인해야 합니다.

- 10 개별 노드 각각에 할당할 서브넷 접두사 길이입니다. 예를 들어 **hostPrefix**를 **23**으로 설정하면 지정된 **cidr** 이외 **/23** 서브넷이 각 노드에 할당되어 $510(2^{(32-23)} - 2)$ Pod IP 주소가 허용됩니다. 외부 네트워크에서 노드에 액세스해야 하는 경우 트래픽을 관리하도록 로드 밸런서와 라우터를 구성합니다.
- 11 서비스 IP 주소에 사용할 IP 주소 풀입니다. IP 주소 풀은 하나만 입력할 수 있습니다. 이 블록은 기존 물리적 네트워크와 중복되지 않아야 합니다. 외부 네트워크에서 서비스에 액세스해야 하는 경우, 트

래픽을 관리하도록 로드 밸런서와 라우터를 구성합니다.

- 12 플랫폼을 **none**으로 설정해야 합니다. IBM Z 인프라에 대한 추가 플랫폼 구성 변수는 지정할 수 없습니다.



주의

Red Hat Virtualization은 현재 oVirt 플랫폼에서 사용자 프로비저닝 인프라를 사용하여 설치를 지원하지 않습니다. 따라서 플랫폼을 **none**으로 설정해야 OpenShift Container Platform에서 각 노드를 베어 메탈 노드로 식별하고 클러스터를 베어 메탈 클러스터로 식별할 수 있습니다. 이는 **모든 플랫폼에 클러스터를 설치하는 것과 동일하며 다음과 같은 제한 사항이 있습니다.**

1. 클러스터 공급자가 없으므로 각 머신을 수동으로 추가해야 하며 노드 확장 기능이 없습니다.
2. oVirt CSI 드라이버가 설치되지 않으며 CSI 기능이 없습니다.

- 13 FIPS 모드 활성화 또는 비활성화 여부입니다. 기본적으로 FIPS 모드는 비활성화됩니다. FIPS 모드가 활성화되면 OpenShift Container Platform이 실행되는 RHCOS(Red Hat Enterprise Linux CoreOS) 시스템에서 기본 Kubernetes 암호화 제품군은 우회하고 RHCOS와 함께 제공되는 암호화 모듈을 대신 사용합니다.



중요

FIPS 검증 / 진행중인 모듈 암호화 라이브러리 사용은 **x86_64** 아키텍처의 OpenShift Container Platform 배포에서만 지원됩니다.

- 14 **<local_registry>**는 미리 레지스트리가 해당 내용을 제공하는 데 사용하는 레지스트리 도메인 이름과 포트(선택사항)를 지정합니다. 예: **registry.example.com** 또는 **registry.example.com:5000**
<credentials>는 미리 레지스트리의 base64 인코딩 사용자 이름과 암호를 지정합니다.

- 15 RHCOS(Red Hat Enterprise Linux CoreOS)의 **core** 사용자에 대한 기본 SSH 키의 공용 부분입니다.

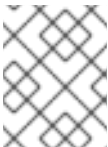

참고

설치 디버깅 또는 재해 복구를 수행하려는 프로덕션 OpenShift Container Platform 클러스터의 경우 **ssh-agent** 프로세스가 사용하는 SSH 키를 지정합니다.

- 16 **additionalTrustBundle** 매개변수와 값을 추가합니다. 값은 미리 레지스트리에 사용한 인증서 파일의 내용이어야 하며, 신뢰할 수 있는 기존 인증 기관 또는 미리 레지스트리에 대해 생성한 자체 서명 인증서일 수 있습니다.

- 17 명령 출력에서 **imageContentSources** 섹션을 제공하여 리포지토리를 미러링하십시오.

10.2.7.2. 설치 중 클러스터 단위 프록시 구성

프로덕션 환경에서는 인터넷에 대한 직접 액세스를 거부하고 대신 HTTP 또는 HTTPS 프록시를 제공합니다. **install-config.yaml** 파일에서 프록시 설정을 구성하여 프록시가 사용되도록 새 OpenShift Container Platform 클러스터를 구성할 수 있습니다.

사전 요구 사항

- 기존 **install-config.yaml** 파일이 있습니다.
- 클러스터에서 액세스해야 하는 사이트를 검토하고 프록시를 바이패스해야 하는지 확인했습니다. 기본적으로 호스팅 클라우드 공급자 API에 대한 호출을 포함하여 모든 클러스터 발신(Egress) 트래픽이 프록시됩니다. 필요한 경우 프록시를 바이패스하기 위해 **Proxy** 오브젝트의 **spec.noProxy** 필드에 사이트를 추가했습니다.



참고

Proxy 오브젝트의 **status.noProxy** 필드는 설치 구성에 있는 **networking.machineNetwork[].cidr**, **networking.clusterNetwork[].cidr**, **networking.serviceNetwork[]** 필드의 값으로 채워집니다.

Amazon Web Services (AWS), Google Cloud Platform (GCP), Microsoft Azure 및 Red Hat OpenStack Platform (RHOSP)에 설치하는 경우 **Proxy** 오브젝트 **status.noProxy** 필드도 인스턴스 메타데이터 끝점 (**169.254.169.254**)로 채워집니다.

절차

1. **install-config.yaml** 파일을 편집하고 프록시 설정을 추가합니다. 예를 들면 다음과 같습니다.

```
apiVersion: v1
baseDomain: my.domain.com
proxy:
  httpProxy: http://<username>:<pswd>@<ip>:<port> 1
  httpsProxy: https://<username>:<pswd>@<ip>:<port> 2
  noProxy: example.com 3
additionalTrustBundle: | 4
  -----BEGIN CERTIFICATE-----
  <MY_TRUSTED_CA_CERT>
  -----END CERTIFICATE-----
...
```

- 1 클러스터 외부에서 HTTP 연결을 구축하는 데 사용할 프록시 URL입니다. URL 스키마는 **http**여야 합니다.
- 2 클러스터 외부에서 HTTPS 연결을 구축하는 데 사용할 프록시 URL입니다.
- 3 대상 도메인 이름, IP 주소 또는 프록시에서 제외할 기타 네트워크 CIDR로 이루어진 쉼표로 구분된 목록입니다. 하위 도메인과 일치하려면 도메인 앞에 **.**을 입력합니다. 예를 들어, **.y.com**은 **x.y.com**과 일치하지만 **y.com**은 일치하지 않습니다. *****를 사용하여 모든 대상에 대해 프록시를 바이패스합니다.
- 4 이 값을 제공하면 설치 프로그램에서 추가 CA 인증서를 보유할 **openshift-config** 네임스페이스에 **user-ca-bundle**이라는 구성 맵을 생성합니다. **additionalTrustBundle** 및 하나 이상의 프록시 설정을 제공하는 경우 **프록시** 오브젝트는 **trustedCA** 필드의 **user-ca-bundle** 구성 맵을 참조하도록 구성됩니다. 그러면 Cluster Network Operator에서 **trustedCA** 매개 변수에 대해 지정된 콘텐츠를 RHCOS 신뢰 번들과 병합하는 **trusted-ca-bundle** 구성 맵을

생성합니다. 프록시의 ID 인증서를 RHCOS 트러스트 번들에 있는 기관에서 서명하지 않은 경우 **additionalTrustBundle** 필드가 있어야 합니다.

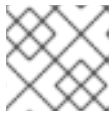

참고

설치 프로그램에서 프록시 **adinessEndpoints** 필드를 지원하지 않습니다.

2. 파일을 저장해 놓고 OpenShift Container Platform을 설치할 때 참조하십시오.

제공되는 **install-config.yaml** 파일의 프록시 설정을 사용하는 **cluster**라는 이름의 클러스터 전체 프록시가 설치 프로그램에 의해 생성됩니다. 프록시 설정을 제공하지 않아도 **cluster Proxy** 오브젝트는 계속 생성되지만 **spec**은 **nil**이 됩니다.



참고

cluster라는 **Proxy** 오브젝트만 지원되며 추가 프록시는 생성할 수 없습니다.

10.2.8. Kubernetes 매니페스트 및 Ignition 구성 파일 생성

일부 클러스터 정의 파일을 수정하고 클러스터 시스템을 수동으로 시작해야 하므로 클러스터가 시스템을 생성하는 데 필요한 Kubernetes 매니페스트 및 Ignition 구성 파일을 사용자가 생성해야 합니다.

설치 구성 파일은 Kubernetes 매니페스트로 변환됩니다. 매니페스트는 나중에 클러스터를 생성하는 데 사용되는 Ignition 구성 파일로 래핑됩니다.



중요

설치 프로그램에서 생성하는 Ignition 구성 파일에 24시간 후에 만료되는 인증서가 포함되어 있습니다. 이 인증서는 그 후에 갱신됩니다. 인증서를 갱신하기 전에 클러스터가 종료되고 24시간이 지난 후에 클러스터가 다시 시작되면 클러스터는 만료된 인증서를 자동으로 복구합니다. 예외적으로 kubelet 인증서를 복구하려면 대기 중인 **node-bootstrapper** 인증서 서명 요청(CSR)을 수동으로 승인해야 합니다. 자세한 내용은 *만료된 컨트롤 플레인 인증서에서 복구문서를 참조하십시오.*



참고

매니페스트 및 Ignition 파일을 생성하는 설치 프로그램은 아키텍처에 따라 다르며 [클라이언트 이미지 미리](#)에서 얻을 수 있습니다. 설치 프로그램의 Linux 버전은 s390x에서만 실행됩니다. 이 설치 프로그램은 Mac OS 버전으로도 사용할 수 있습니다.

사전 요구 사항

- OpenShift Container Platform 설치 프로그램을 가져오셨습니다. 제한된 네트워크 설치 경우, 해당 파일은 미리 호스트에 있습니다.
- **install-config.yaml** 설치 구성 파일을 생성하셨습니다.

프로세스

1. 설치 프로그램이 포함된 디렉터리로 변경하고 클러스터에 대한 Kubernetes 매니페스트를 생성합니다.

```
$ ./openshift-install create manifests --dir <installation_directory> 1
```

- 1 **<installation_directory>**는 사용자가 만든 **install-config.yaml** 파일이 포함된 설치 디렉터리를 지정합니다.



주의

3 노드 클러스터를 실행 중이면 다음 단계를 건너 뛰어 컨트롤 플레인 노드 일정을 계획할 수 있도록 하십시오.

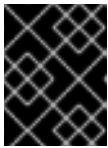

중요

예약할 수 없는 기본에서 컨트롤 플레인 노드를 구성하면 추가 서브스크립션이 필요합니다. 이는 컨트롤 플레인 노드가 작업자 노드가 되기 때문입니다.

2. **<installation_directory>/manifests/cluster-scheduler-02-config.yml** Kubernetes 매니페스트 파일의 **mastersSchedulable** 매개변수가 **false**로 설정되어 있는지 확인합니다. 이 설정으로 인해 컨트롤 플레인 머신에서 포드가 예약되지 않습니다.
 - a. **<installation_directory>/manifests/cluster-scheduler-02-config.yml** 파일을 엽니다.
 - b. **mastersSchedulable** 매개변수를 찾아서 값을 **False**로 설정되어 있는지 확인합니다.
 - c. 파일을 저장하고 종료합니다.
3. Ignition 구성 파일을 생성하려면 설치 프로그램이 포함된 디렉터리에서 다음 명령을 실행합니다.

```
$ ./openshift-install create ignition-configs --dir <installation_directory> 1
```

- 1 **<installation_directory>**는 동일한 설치 디렉터리를 지정합니다.

다음 파일이 디렉터리에 생성됩니다.

```
.
├── auth
│   ├── kubeadmin-password
│   └── kubeconfig
├── bootstrap.ign
├── master.ign
├── metadata.json
└── worker.ign
```

10.2.9. 빠른 트랙 설치: RHCOS(Red Hat Enterprise Linux CoreOS) 시스템 생성

프로비저닝하는 IBM Z 인프라에 클러스터를 설치하기 전에 클러스터가 사용할 RHEL(Red Hat Enterprise Linux) 게스트 가상 머신으로 RHCOS를 설치해야 합니다. RHCOS(Red Hat Enterprise Linux CoreOS)의 빠른 설치에서 머신을 생성하고 사전 패키징된 RHCOS(Red Hat Enterprise Linux CoreOS) QEMU COW2(QCOW2) 디스크 이미지를 가져오려면 다음 단계를 완료합니다.

사전 요구 사항

- 이 절차에서 RHEL KVM 호스트라고 하는 KVM을 사용하여 RHEL 8.4를 실행하는 하나 이상의 LPAR.
- RHEL KVM 호스트에 KVM/QEMU 하이퍼바이저가 설치되어 있어야 합니다.
- 노드의 호스트 이름 및 역방향 조회를 수행할 수 있는 DNS(Domain name server)입니다.
- IP 주소를 제공하는 DHCP 서버입니다.

프로세스

1. Red Hat Customer Portal의 [제품 다운로드](#) 페이지 또는 [RHCOS 이미지 미리](#) 페이지에서 RHEL QCOW2(QEMU copy-on-write) 디스크 이미지 파일을 받습니다.

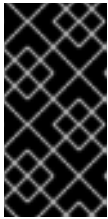

중요

RHCOS 이미지는 OpenShift Container Platform 릴리스에 따라 변경되지 않을 수 있습니다. 설치하는 OpenShift Container Platform 버전과 같거나 그 이하의 버전 중 가장 최신 버전의 이미지를 다운로드해야 합니다. 다음 프로세스에 설명된 적절한 RHCOS QCOW2 이미지만 사용합니다.

2. QCOW2 디스크 이미지 및 Ignition 파일을 RHEL KVM 호스트의 공통 디렉터리에 다운로드합니다.

예: `/var/lib/libvirt/images`



참고

Ignition 파일은 OpenShift Container Platform 설치 프로그램에서 생성됩니다.

3. 각 KVM 게스트 노드에 대해 QCOW2 디스크 이미지 백업 파일을 사용하여 새 디스크 이미지를 생성합니다.

```
$ qemu-img create -f qcow2 -F qcow2 -b /var/lib/libvirt/images/{source_rhcos_qemu} /var/lib/libvirt/images/{vmname}.qcow2 {size}
```

4. Ignition 파일 및 새 디스크 이미지를 사용하여 새 KVM 게스트 노드를 생성합니다.

```
$ virt-install --noautoconsole \
  --connect qemu:///system \
  --name {vn_name} \
  --memory {memory} \
  --vcpus {vcpus} \
  --disk {disk} \
  --import \
  --network network={network},mac={mac} \
  --qemu-commandline="-drive \
  if=none,id=ignition,format=raw,file={ign_file},readonly=on -device virtio-
  blk,serial=ignition,drive=ignition"
```

10.2.10. 전체 설치 : RHCOS(Red Hat Enterprise Linux CoreOS) 시스템 생성

프로비저닝하는 IBM Z 인프라에 클러스터를 설치하기 전에 클러스터가 사용할 RHEL(Red Hat Enterprise Linux) 게스트 가상 머신으로 RHCOS를 설치해야 합니다. 새 QCOW2(QCOW2) 디스크 이미지에 전체 설치로 머신을 생성하려면 다음 단계를 완료합니다.

사전 요구 사항

- 이 프로세스에서 RHEL KVM 호스트라고 하는 KVM을 사용하여 RHEL 8.3을 실행하는 1개 이상의 LPAR.
- RHEL KVM 호스트에 KVM/QEMU 하이퍼바이저가 설치되어 있어야 합니다.
- 노드의 호스트 이름 및 역방향 조회를 수행할 수 있는 DNS(Domain name server)입니다.
- HTTP 또는 HTTPS 서버가 설정됩니다.

프로세스

1. Red Hat Customer Portal의 [Product Downloads](#) 페이지 또는 [RHCOS image mirror](#) 페이지에서 RHEL kernel, initramfs, rootfs 파일을 받으십시오.

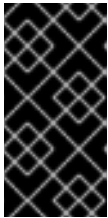

중요

RHCOS 이미지는 OpenShift Container Platform 릴리스에 따라 변경되지 않을 수 있습니다. 설치하는 OpenShift Container Platform 버전과 같거나 그 이하의 버전 중 가장 최신 버전의 이미지를 다운로드해야 합니다. 다음 프로세스에 설명된 적절한 RHCOS QCOW2 이미지만 사용합니다.

OpenShift Container Platform 버전 번호가 파일 이름에 포함됩니다. 다음 예와 유사합니다.

- kernel: **rhcos-<version>-live-kernel-<architecture>**
 - initramfs: **rhcos-<version>-live-initramfs.<architecture>.img**
 - rootfs: **rhcos-<version>-live-rootfs.<architecture>.img**
2. **virt-install**을 시작하기 전에 다운로드한 RHEL 라이브 커널, initramfs 및 rootfs 및 Ignition 파일을 HTTP 또는 HTTPS 서버로 이동합니다.



참고

Ignition 파일은 OpenShift Container Platform 설치 프로그램에서 생성됩니다.

3. RHEL 커널, initramfs 및 Ignition 파일, 새 디스크 이미지, 수정된 매개 변수 인수를 사용하여 새 KVM 게스트 노드를 만듭니다.
 - **--location**에 대해 HTTP 또는 HTTPS 서버의 kernel/initrd 위치를 지정합니다.
 - **coreos.inst.ignition_url=**의 경우 시스템 역할의 Ignition 파일을 지정합니다. **bootstrap.ign**, **master.ign** 또는 **worker.ign**을 사용하십시오. HTTP 및 HTTPS 프로토콜만 지원됩니다.
 - **coreos.live.rootfs_url=**의 경우 부팅 중인 커널 및 initramfs와 일치하는 rootfs 아티팩트를 지정합니다. HTTP 및 HTTPS 프로토콜만 지원됩니다.

```
$ virt-install \
  --connect qemu:///system \
```

```

--name {vn_name} \
--vcpus {vcpus} \
--memory {memory_mb} \
--disk {vn_name}.qcow2,size={image_size| default(10,true)} \
--network network={virt_network_parm} \
--boot hd \
--location {media_location},kernel={rhcos_kernel},initrd={rhcos_initrd} \
--extra-args "rd.neednet=1 dfltcc=off coreos.inst=yes coreos.inst.install_dev=vda
coreos.live.rootfs_url={rhcos_liveos} ip={ip}::{default_gateway}:{subnet_mask_length}:
{vn_name}:enc1:none:{MTU} nameserver={dns} coreos.inst.ignition_url={rhcos_ign}" \
--noautoconsole \
--wait
    
```



참고

IBM z15 및 LinuxONE III에는 **dfltcc=off**가 필요합니다.

10.2.11. 클러스터 생성

Google Cloud Platform 클러스터를 생성하려면 설치 프로그램으로 생성한 Ignition 구성 파일을 사용하여 프로비저닝한 시스템에서 부트스트랩 프로세스가 완료될 때까지 기다립니다.

사전 요구 사항

- 클러스터에 필요한 인프라를 만듭니다.
- 설치 프로그램을 받아서 클러스터의 Ignition 구성 파일을 생성했습니다.
- Ignition 구성 파일을 사용하여 클러스터에 대한 RHCOS 시스템을 생성했습니다.
- 사용자 머신에서 직접 인터넷에 액세스하거나 HTTP 또는 HTTPS 프록시를 사용할 수 있습니다.

절차

1. 부트스트랩 프로세스를 모니터링합니다.

```

$ ./openshift-install --dir <installation_directory> wait-for bootstrap-complete \ 1
--log-level=info 2
    
```

1 <installation_directory>는 설치 파일을 저장한 디렉터리의 경로를 지정합니다.

2 다른 설치 세부 사항을 보려면 **info** 대신 **warn**, **debug** 또는 **error**를 지정합니다.

출력 예

```

INFO Waiting up to 30m0s for the Kubernetes API at https://api.test.example.com:6443...
INFO API v1.20.0 up
INFO Waiting up to 30m0s for bootstrapping to complete...
INFO It is now safe to remove the bootstrap resources
    
```

이 명령은 Kubernetes API 서버가 컨트롤 플레인 시스템에서 부트스트랩되었다는 신호를 보낼 때 성공합니다.

- 부트스트랩 프로세스가 완료된 후 로드 밸런서에서 부트스트랩 시스템을 제거합니다.



중요

이 시점에 로드 밸런서에서 부트스트랩 시스템을 제거해야 합니다. 시스템 자체를 제거하거나 다시 포맷할 수도 있습니다.

10.2.12. CLI를 사용하여 클러스터에 로그인

클러스터 **kubeconfig** 파일을 내보내서 기본 시스템 사용자로 클러스터에 로그인할 수 있습니다. **kubeconfig** 파일에는 CLI에서 올바른 클러스터 및 API 서버에 클라이언트를 연결하는 데 사용하는 클러스터에 대한 정보가 포함되어 있습니다. 이 파일은 클러스터별로 고유하며 OpenShift Container Platform 설치 과정에서 생성됩니다.

사전 요구 사항

- OpenShift Container Platform 클러스터를 배포했습니다.
- oc** CLI를 설치했습니다.

절차

- kubeadmin** 인증 정보를 내보냅니다.

```
$ export KUBECONFIG=<installation_directory>/auth/kubeconfig 1
```

1 **<installation_directory>**는 설치 파일을 저장한 디렉터리의 경로를 지정합니다.

- 내보낸 구성을 사용하여 **oc** 명령을 성공적으로 실행할 수 있는지 확인합니다.

```
$ oc whoami
```

출력 예

```
system:admin
```

10.2.13. 머신의 인증서 서명 요청 승인

클러스터에 시스템을 추가하면 추가한 시스템별로 보류 중인 인증서 서명 요청(CSR)이 두 개씩 생성됩니다. 이러한 CSR이 승인되었는지 확인해야 하며, 필요한 경우 이를 직접 승인해야 합니다. 클라이언트 요청을 먼저 승인한 다음 서버 요청을 승인해야 합니다.

사전 요구 사항

- 클러스터에 시스템을 추가했습니다.

절차

- 클러스터가 시스템을 인식하는지 확인합니다.

```
$ oc get nodes
```

출력 예

NAME	STATUS	ROLES	AGE	VERSION
master-0	Ready	master	63m	v1.20.0
master-1	Ready	master	63m	v1.20.0
master-2	Ready	master	64m	v1.20.0

출력에 생성된 모든 시스템이 나열됩니다.



참고

이전 출력에는 일부 CSR이 승인될 때까지 컴퓨팅 노드(작업자 노드라고도 함)가 포함되지 않을 수 있습니다.

- 보류 중인 CSR을 검토하고 클러스터에 추가한 각 시스템에 대해 **Pending** 또는 **Approved** 상태의 클라이언트 및 서버 요청이 표시되는지 확인합니다.

```
$ oc get csr
```

출력 예

NAME	AGE	REQUESTOR	CONDITION
csr-mddf5	20m	system:node:master-01.example.com	Approved,Issued
csr-z5rln	16m	system:node:worker-21.example.com	Approved,Issued

- CSR이 승인되지 않은 경우, 추가된 시스템에 대한 모든 보류 중인 CSR이 **Pending** 상태로 전환된 후 클러스터 시스템의 CSR을 승인합니다.

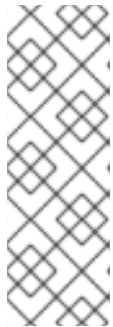

참고

CSR은 교체 주기가 자동으로 만료되므로 클러스터에 시스템을 추가한 후 1시간 이내에 CSR을 승인하십시오. 한 시간 내에 승인하지 않으면 인증서가 교체되고 각 노드에 대해 두 개 이상의 인증서가 표시됩니다. 이러한 인증서를 모두 승인해야 합니다. 클라이언트 CSR이 승인되면 Kubelet은 인증서에 대한 보조 CSR을 생성하므로 수동 승인이 필요합니다. 그러면 Kubelet에서 동일한 매개변수를 사용하여 새 인증서를 요청하는 경우 인증서 갱신 요청은 **machine-approver**에 의해 자동으로 승인됩니다.



참고

베어 메탈 및 기타 사용자 프로비저닝 인프라와 같이 머신 API를 사용하도록 활성화되지 않는 플랫폼에서 실행되는 클러스터의 경우 CSR(Kubelet service Certificate Request)을 자동으로 승인하는 방법을 구현해야 합니다. 요청이 승인되지 않으면 API 서버가 kubelet에 연결될 때 서비스 인증서가 필요하므로 **oc exec, oc rsh, oc logs** 명령을 성공적으로 수행할 수 없습니다. Kubelet 엔드 포인트에 연결하는 모든 작업을 수행하려면 이 인증서 승인이 필요합니다. 이 방법은 새 CSR을 감시하고 CSR이 **system:node** 또는 **system:admin** 그룹의 **node-bootstrapper** 서비스 계정에 의해 제출되었는지 확인하고 노드의 ID를 확인합니다.

- 개별적으로 승인하려면 유효한 CSR 각각에 대해 다음 명령을 실행하십시오.

```
$ oc adm certificate approve <csr_name> 1
```

1 <csr_name>은 현재 CSR 목록에 있는 CSR의 이름입니다.

- 보류 중인 CSR을 모두 승인하려면 다음 명령을 실행하십시오.

```
$ oc get csr -o go-template='{{range .items}}{{if not .status}}{{.metadata.name}}{\n"}\n{{end}}\n{{end}}' | xargs --no-run-if-empty oc adm certificate approve
```



참고

일부 Operator는 일부 CSR이 승인될 때까지 사용할 수 없습니다.

4. 이제 클라이언트 요청이 승인되었으므로 클러스터에 추가한 각 머신의 서버 요청을 검토해야 합니다.

```
$ oc get csr
```

출력 예

```
NAME      AGE   REQUESTOR                                     CONDITION
csr-bfd72 5m26s system:node:ip-10-0-50-126.us-east-2.compute.internal
Pending
csr-c57lv 5m26s system:node:ip-10-0-95-157.us-east-2.compute.internal
Pending
...
```

5. 나머지 CSR이 승인되지 않고 **Pending** 상태인 경우 클러스터 머신의 CSR을 승인합니다.

- 개별적으로 승인하려면 유효한 CSR 각각에 대해 다음 명령을 실행하십시오.

```
$ oc adm certificate approve <csr_name> 1
```

1 <csr_name>은 현재 CSR 목록에 있는 CSR의 이름입니다.

- 보류 중인 CSR을 모두 승인하려면 다음 명령을 실행하십시오.

```
$ oc get csr -o go-template='{{range .items}}{{if not .status}}{{.metadata.name}}{\n"}\n{{end}}\n{{end}}' | xargs oc adm certificate approve
```

6. 모든 클라이언트 및 서버 CSR이 승인된 후 머신은 **Ready** 상태가 됩니다. 다음 명령을 실행하여 확인합니다.

```
$ oc get nodes
```

출력 예

```
NAME      STATUS   ROLES    AGE   VERSION
master-0  Ready   master   73m   v1.20.0
master-1  Ready   master   73m   v1.20.0
```

```

master-2 Ready master 74m v1.20.0
worker-0 Ready worker 11m v1.20.0
worker-1 Ready worker 11m v1.20.0
    
```

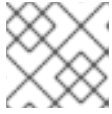

참고

머신이 **Ready** 상태로 전환하는 데 서버 CSR의 승인 후 몇 분이 걸릴 수 있습니다.

추가 정보

- CSR에 대한 자세한 내용은 [인증서 서명 요청](#) 을 참조하십시오.

10.2.14. Operator의 초기 설정

컨트롤 플레인이 초기화된 후 일부 Operator를 즉시 구성하여 모두 사용 가능하도록 해야 합니다.

사전 요구 사항

- 컨트롤 플레인이 초기화되어 있습니다.

프로세스

1. 클러스터 구성 요소가 온라인 상태인지 확인합니다.

```
$ watch -n5 oc get clusteroperators
```

출력 예

NAME	VERSION	AVAILABLE	PROGRESSING	DEGRADED	SINCE
authentication	4.7.0	True	False	False	3h56m
baremetal	4.7.0	True	False	False	29h
cloud-credential	4.7.0	True	False	False	29h
cluster-autoscaler	4.7.0	True	False	False	29h
config-operator	4.7.0	True	False	False	6h39m
console	4.7.0	True	False	False	3h59m
csi-snapshot-controller	4.7.0	True	False	False	4h12m
dns	4.7.0	True	False	False	4h15m
etcd	4.7.0	True	False	False	29h
image-registry	4.7.0	True	False	False	3h59m
ingress	4.7.0	True	False	False	4h30m
insights	4.7.0	True	False	False	29h
kube-apiserver	4.7.0	True	False	False	29h
kube-controller-manager	4.7.0	True	False	False	29h
kube-scheduler	4.7.0	True	False	False	29h
kube-storage-version-migrator	4.7.0	True	False	False	4h2m
machine-api	4.7.0	True	False	False	29h
machine-approver	4.7.0	True	False	False	6h34m
machine-config	4.7.0	True	False	False	3h56m
marketplace	4.7.0	True	False	False	4h2m
monitoring	4.7.0	True	False	False	6h31m
network	4.7.0	True	False	False	29h
node-tuning	4.7.0	True	False	False	4h30m
openshift-apiserver	4.7.0	True	False	False	3h56m

openshift-controller-manager	4.7.0	True	False	False	4h36m
openshift-samples	4.7.0	True	False	False	4h30m
operator-lifecycle-manager	4.7.0	True	False	False	29h
operator-lifecycle-manager-catalog	4.7.0	True	False	False	29h
operator-lifecycle-manager-packageserver	4.7.0	True	False	False	3h59m
service-ca	4.7.0	True	False	False	29h
storage	4.7.0	True	False	False	4h30m

2. 사용할 수 없는 Operator를 구성합니다.

10.2.14.1. 기본 OperatorHub 소스 비활성화

Red Hat 및 커뮤니티 프로젝트에서 제공하는 콘텐츠를 소싱하는 Operator 카탈로그는 OpenShift Container Platform을 설치하는 동안 기본적으로 OperatorHub용으로 구성됩니다. 제한된 네트워크 환경에서는 클러스터 관리자로서 기본 카탈로그를 비활성화해야 합니다.

프로세스

- **OperatorHub** 오브젝트에 **disableAllDefaultSources: true**를 추가하여 기본 카탈로그의 소스를 비활성화합니다.

```
$ oc patch OperatorHub cluster --type json \
  -p [{"op": "add", "path": "/spec/disableAllDefaultSources", "value": true}]
```

작은 정보

또는 웹 콘솔을 사용하여 카탈로그 소스를 관리할 수 있습니다. **관리자 → 클러스터 설정 → 글로벌 구성 → OperatorHub** 페이지에서 개별 소스를 생성, 삭제, 비활성화, 활성화할 수 있는 소스 탭을 클릭합니다.

10.2.14.2. 이미지 레지스트리 스토리지 구성

기본 스토리지를 제공하지 않는 플랫폼에서는 처음에 Image Registry Operator를 사용할 수 없습니다. 설치한 후에 스토리지를 사용하도록 레지스트리를 구성하여 Registry Operator를 사용 가능하도록 만들어야 합니다.

프로덕션 클러스터에 필요한 영구 볼륨을 구성하는 과정의 지침이 표시됩니다. 해당하는 경우, 프로덕션 환경 외 클러스터에서만 사용할 수 있는 저장 위치로서 빈 디렉터리를 구성하는 과정의 지침이 표시됩니다.

업그레이드 중에 **Recreate** 롤아웃 전략을 사용하여 이미지 레지스트리의 블록 스토리지 유형 사용을 허용하기 위한 추가 지침이 제공됩니다.

10.2.14.2.1. IBM Z용 레지스트리 스토리지 구성

클러스터 관리자는 설치한 후 스토리지를 사용하도록 레지스트리를 구성해야 합니다.

사전 요구 사항

- 클러스터 관리자 권한이 있어야 합니다.
- IBM Z의 클러스터.
- 클러스터용 영구 스토리지를 프로비저닝하십시오.

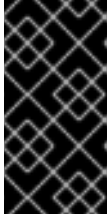

중요

OpenShift Container Platform은 복제본이 하나만 있는 경우 이미지 레지스트리 스토리지에 대한 **ReadWriteOnce** 액세스를 지원합니다. 두 개 이상의 복제본으로 고 가용성을 지원하는 이미지 레지스트리를 배포하려면 **ReadWriteMany** 액세스가 필요합니다.

- "100Gi" 용량이 필요합니다.

프로세스

1. 스토리지를 사용하도록 레지스트리를 구성하기 위해 **configs.imageregistry/cluster** 리소스에서 **spec.storage.pvc**를 변경합니다.



참고

공유 스토리지를 사용할 때 보안 설정을 확인하여 외부에서의 액세스를 방지합니다.

2. 레지스트리 pod가 없는지 확인합니다.

```
$ oc get pod -n openshift-image-registry -l docker-registry=default
```

출력 예

```
No resources found in openshift-image-registry namespace
```



참고

출력에 레지스트리 Pod가 있는 경우 이 절차를 계속할 필요가 없습니다.

3. 레지스트리 구성을 확인합니다.

```
$ oc edit configs.imageregistry.operator.openshift.io
```

출력 예

```
storage:
  pvc:
    claim:
```

image-registry-storage PVC의 자동 생성을 허용하도록 **claim** 필드를 비워 둡니다.

4. **clusteroperator** 상태를 확인합니다.

```
$ oc get clusteroperator image-registry
```

출력 예

NAME	VERSION	AVAILABLE	PROGRESSING	DEGRADED
image-registry	4.7	True	False	False
SINCE	MESSAGE			6h50m

5. 이미지를 빌드 및 푸시할 수 있도록 레지스트리의 관리가 설정되어 있는지 확인하십시오.

- 다음을 실행합니다.

```
$ oc edit configs.imageregistry/cluster
```

다음으로 라인을 변경하십시오.

```
managementState: Removed
```

다음으로 변경

```
managementState: Managed
```

10.2.14.2.2. 프로덕션 환경 외 클러스터에서 이미지 레지스트리의 스토리지 구성

이미지 레지스트리 Operator에 대한 스토리지를 구성해야 합니다. 프로덕션 환경 외 클러스터의 경우, 이미지 레지스트리를 빈 디렉터리로 설정할 수 있습니다. 이렇게 하는 경우 레지스트리를 다시 시작하면 모든 이미지가 손실됩니다.

프로세스

- 이미지 레지스트리 스토리지를 빈 디렉터리로 설정하려면 다음을 수행하십시오.

```
$ oc patch configs.imageregistry.operator.openshift.io cluster --type merge --patch '{"spec": {"storage":{"emptyDir":{}}}'
```



주의

프로덕션 환경 외 클러스터에 대해서만 이 옵션을 구성하십시오.

Image Registry Operator가 구성 요소를 초기화하기 전에 이 명령을 실행하면 **oc patch** 명령이 실패하며 다음 오류가 발생합니다.

```
Error from server (NotFound): configs.imageregistry.operator.openshift.io "cluster" not found
```

몇 분 후에 명령을 다시 실행하십시오.

10.2.15. 사용자 프로비저닝 인프라에 설치 완료

Operator 구성을 완료한 후 제공하는 인프라에 클러스터 설치를 완료할 수 있습니다.

사전 요구 사항

- 컨트롤 플레인이 초기화되어 있습니다.
- 초기 Operator 구성을 완료해야 합니다.

프로세스

1. 다음 명령을 사용하여 모든 클러스터 구성 요소가 온라인 상태인지 확인합니다.

```
$ watch -n5 oc get clusteroperators
```

출력 예

NAME	VERSION	AVAILABLE	PROGRESSING	DEGRADED	SINCE
authentication	4.7.0	True	False	False	3h56m
baremetal	4.7.0	True	False	False	29h
cloud-credential	4.7.0	True	False	False	29h
cluster-autoscaler	4.7.0	True	False	False	29h
config-operator	4.7.0	True	False	False	6h39m
console	4.7.0	True	False	False	3h59m
csi-snapshot-controller	4.7.0	True	False	False	4h12m
dns	4.7.0	True	False	False	4h15m
etcd	4.7.0	True	False	False	29h
image-registry	4.7.0	True	False	False	3h59m
ingress	4.7.0	True	False	False	4h30m
insights	4.7.0	True	False	False	29h
kube-apiserver	4.7.0	True	False	False	29h
kube-controller-manager	4.7.0	True	False	False	29h
kube-scheduler	4.7.0	True	False	False	29h
kube-storage-version-migrator	4.7.0	True	False	False	4h2m
machine-api	4.7.0	True	False	False	29h
machine-approver	4.7.0	True	False	False	6h34m
machine-config	4.7.0	True	False	False	3h56m
marketplace	4.7.0	True	False	False	4h2m
monitoring	4.7.0	True	False	False	6h31m
network	4.7.0	True	False	False	29h
node-tuning	4.7.0	True	False	False	4h30m
openshift-apiserver	4.7.0	True	False	False	3h56m
openshift-controller-manager	4.7.0	True	False	False	4h36m
openshift-samples	4.7.0	True	False	False	4h30m
operator-lifecycle-manager	4.7.0	True	False	False	29h
operator-lifecycle-manager-catalog	4.7.0	True	False	False	29h
operator-lifecycle-manager-packageserver	4.7.0	True	False	False	3h59m
service-ca	4.7.0	True	False	False	29h
storage	4.7.0	True	False	False	4h30m

또는 다음 명령은 모든 클러스터를 사용할 수 있을 때 알립니다. 또한 인증 정보를 검색하고 표시합니다.

```
$ ./openshift-install --dir <installation_directory> wait-for install-complete 1
```

1 <installation_directory>는 설치 파일을 저장한 디렉터리의 경로를 지정합니다.

출력 예

```
INFO Waiting up to 30m0s for the cluster to initialize...
```

Cluster Version Operator가 Kubernetes API 서버에서 OpenShift Container Platform 클러스터 배포를 완료하면 명령이 성공합니다.

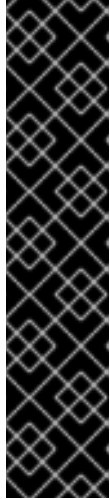

중요

- 설치 프로그램에서 생성하는 Ignition 구성 파일에 24시간 후에 만료되는 인증서가 포함되어 있습니다. 이 인증서는 그 후에 갱신됩니다. 인증서를 갱신하기 전에 클러스터가 종료되고 24시간이 지난 후에 클러스터가 다시 시작되면 클러스터는 만료된 인증서를 자동으로 복구합니다. 예외적으로 kubelet 인증서를 복구하려면 대기 중인 **node-bootstrapper** 인증서 서명 요청(CSR)을 수동으로 승인해야 합니다. 자세한 내용은 *Recovering from expired control plane certificates* 문서를 참조하십시오.
- 클러스터를 설치한 후 24시간에서 22시간까지의 인증서가 교체되기 때문에 생성된 후 12시간 이내에 Ignition 구성 파일을 사용하는 것이 좋습니다. 12시간 이내에 Ignition 구성 파일을 사용하면 설치 중에 인증서 업데이트가 실행되는 경우 설치 실패를 방지할 수 있습니다.

2. Kubernetes API 서버가 Pod와 통신하고 있는지 확인합니다.

- 모든 Pod 목록을 보려면 다음 명령을 사용하십시오.

```
$ oc get pods --all-namespaces
```

출력 예

```

NAMESPACE           NAME                               READY  STATUS   RESTARTS  AGE
openshift-apiserver-operator  openshift-apiserver-operator-85cb746d55-zqhs8  1/1    Running   1          9m
openshift-apiserver          apiserver-67b9g                               1/1    Running   0          3m
openshift-apiserver          apiserver-ljcmx                               1/1    Running   0          1m
openshift-apiserver          apiserver-z25h4                               1/1    Running   0          2m
openshift-authentication-operator  authentication-operator-69d5d8bf84-vh2n8  1/1    Running   0          5m
...

```

- 다음 명령을 사용하여 이전 명령의 출력에 나열된 Pod의 로그를 표시합니다.

```
$ oc logs <pod_name> -n <namespace> 1
```

- 이전 명령의 출력에 표시된 대로 Pod 이름과 네임스페이스를 지정합니다.

Pod 로그가 표시되면 Kubernetes API 서버는 클러스터 시스템과 통신할 수 있습니다.

3. FCP(Fibre Channel Protocol)를 사용하는 설치에는 다중 경로를 활성화하기 위해 추가 단계가 필요합니다. 설치 중에 다중 경로를 활성화하지 마십시오.

자세한 내용은 설치 후 구성 문서의 "RHCOS에서 커널 인수를 사용하여 다중 경로 활성화"를 참조하십시오.

- a. 모든 작업자 노드가 다시 시작됩니다. 프로세스를 모니터링하려면 다음 명령을 입력합니다.

```
$ oc get nodes -w
```



참고

인프라 노드와 같은 추가 머신 유형이 있는 경우 이러한 유형의 프로세스를 반복합니다.

10.2.16. OpenShift Container Platform의 Telemetry 액세스

OpenShift Container Platform 4.7에서 클러스터 상태 및 업데이트 성공에 대한 메트릭을 제공하기 위해 기본적으로 실행되는 Telemetry 서비스에는 인터넷 액세스가 필요합니다. 클러스터가 인터넷에 연결되어 있으면 Telemetry가 자동으로 실행되고 [OpenShift Cluster Manager](#)에 클러스터가 자동으로 등록됩니다.

[OpenShift Cluster Manager](#) 인벤토리가 올바르거나 OpenShift Cluster Manager를 사용하여 자동으로 또는 OpenShift Cluster Manager를 사용하여 수동으로 유지 관리되는지 확인한 후 [subscription watch](#)를 사용하여 계정 또는 다중 클러스터 수준에서 OpenShift Container Platform 서브스크립션을 추적합니다.

추가 리소스

- Telemetry 서비스에 대한 자세한 내용은 [원격 상태 모니터링 정보](#)를 참조하십시오.

10.2.17. 디버깅 정보 수집

IBM Z에서 OpenShift Container Platform 설치와 관련된 특정 문제를 해결하고 디버깅하는데 도움이 될 수 있는 디버깅 정보를 수집할 수 있습니다.

사전 요구 사항

- **oc** CLI 도구가 설치되어 있어야 합니다.

프로세스

1. 클러스터에 로그인합니다.

```
$ oc login -u <username>
```

2. 하드웨어 정보를 수집하는 노드에서 디버깅 컨테이너를 시작합니다.

```
$ oc debug node/<nodename>
```

3. **/host** 파일 시스템으로 변경하고 **toolbox**를 시작합니다.

```
$ chroot /host
$ toolbox
```

4. **dbginfo** 데이터를 수집합니다.

```
$ dbginfo.sh
```

5. 다음으로 **scp**를 사용하여 데이터를 검색할 수 있습니다.

추가 리소스

- [How to generate SOSREPORT within OpenShift Container Platform version 4 nodes without SSH](#) 참조.

10.2.18. 다음 단계

- 클러스터를 사용자 지정합니다.
- 클러스터를 설치하는 데 사용한 미러 레지스트리에 신뢰할 수 있는 CA가 있는 경우 [추가 신뢰 저장소를 구성](#)하여 클러스터에 추가합니다.

11장. IBM POWER SYSTEMS에 설치

11.1. IBM POWER SYSTEMS에 클러스터 설치

OpenShift Container Platform 버전 4.7에서는 사용자가 제공하는 IBM Power Systems 인프라에 클러스터를 설치할 수 있습니다.

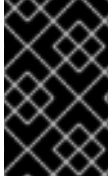

중요

베어 메탈 이외의 플랫폼의 경우 추가 고려 사항이 있습니다. OpenShift Container Platform 클러스터를 설치하기 전에 [guidelines for deploying OpenShift Container Platform on non-tested platforms](#)에 있는 내용을 확인하십시오.

사전 요구 사항

- 설치 프로세스를 시작하기 전에 설치 디렉토리를 정리해야 합니다. 이렇게 하면 설치 프로세스 중에 필요한 설치 파일이 생성되고 업데이트됩니다.
- 클러스터 용 [NFS를 사용하여 영구 스토리지](#) 를 프로비저닝합니다. 프라이빗 이미지 레지스트리를 배포하려면 스토리지에서 **ReadWriteMany** 액세스 모드를 제공해야 합니다.
- [OpenShift Container Platform 설치 및 업데이트](#) 프로세스에 대한 세부 사항을 검토하십시오.
- 방화벽을 사용하는 경우, 클러스터가 액세스해야 하는 [사이트를 허용하도록 방화벽을 구성](#) 해야 합니다.

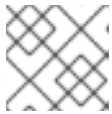

참고

프록시를 구성하는 경우에도 해당 사이트 목록을 검토하십시오.

11.1.1. OpenShift Container Platform 용 인터넷 액세스

OpenShift Container Platform 4.7에서 클러스터를 설치하려면 인터넷 액세스가 필요합니다.

다음의 경우 인터넷 액세스가 필요합니다.

- [OpenShift Cluster Manager](#) 에 액세스하여 설치 프로그램을 다운로드하고 서브스크립션 관리를 수행합니다. 클러스터가 인터넷에 액세스할 수 있고 [Telemetry](#) 서비스를 비활성화하지 않은 경우, 클러스터에 자동으로 권한이 부여됩니다.
- [Quay.io](#)에 액세스. 클러스터를 설치하는 데 필요한 패키지를 받을 수 있습니다.
- 클러스터 업데이트를 수행하는 데 필요한 패키지를 받을 수 있습니다.



중요

클러스터가 직접 인터넷에 액세스할 수 없는 경우, 프로비저닝하는 일부 유형의 인프라에서 제한된 네트워크 설치를 수행할 수 있습니다. 설치를 수행하는 프로세스에서 필요한 내용을 다운로드한 다음, 이를 사용하여 클러스터를 설치하고 설치 프로그램을 생성하는 데 필요한 패키지로 미리 레지스트리를 채웁니다. 설치 유형에 따라서는 클러스터를 설치하는 환경에 인터넷 액세스가 필요하지 않을 수도 있습니다. 클러스터를 업데이트하기 전에 미리 레지스트리의 내용을 업데이트합니다.

11.1.2. 사용자 프로비저닝 인프라를 포함한 클러스터의 시스템 요구사항

사용자 프로비저닝 인프라가 포함된 클러스터의 경우, 필요한 모든 시스템을 배포해야 합니다.

11.1.2.1. 필요한 시스템

최소 OpenShift Container Platform 클러스터에 다음과 같은 호스트가 필요합니다.

- 임시 부트스트랩 시스템 한 개
- 컨트롤 플레인 또는 마스터 시스템 세 개
- 두 개 이상의 컴퓨팅 시스템(작업자 시스템이라고도 함).



참고

컨트롤 플레인 시스템 세 개에 OpenShift Container Platform 클러스터를 배포하기 위한 부트스트랩 시스템이 클러스터에 필요합니다. 클러스터를 설치한 후 부트스트랩 시스템을 제거할 수 있습니다.



중요

클러스터의 고가용성을 개선하려면 컨트롤 플레인 시스템을 두 개 이상의 물리적 시스템의 서로 다른 z/VM 인스턴스에 배포하십시오.

부트스트랩, 컨트롤 플레인 시스템은 운영 체제로 RHCOS (Red Hat Enterprise Linux CoreOS)를 사용해야 합니다. 그러나 컴퓨팅 머신은 RHCOS(Red Hat Enterprise Linux CoreOS) 또는 RHEL (Red Hat Enterprise Linux) 7.9 중에서 선택할 수 있습니다.

RHCOS는 RHEL 8(Red Hat Enterprise Linux)을 기반으로 하며 모든 하드웨어 인증 및 요구사항을 모두 이어받습니다. [Red Hat Enterprise Linux 기술 기능 및 제한](#) 을 참조하십시오.

11.1.2.2. 네트워크 연결 요구사항

모든 RHCOS(Red Hat Enterprise Linux CoreOS) 시스템이 부팅 중에 시스템 구성 서버에서 Ignition 구성 파일을 가져오려면 **inittmf**의 네트워크가 필요합니다. 머신은 고정 IP 주소로 설정됩니다. DHCP 서버가 필요하지 않습니다. 클러스터의 각 OpenShift Container Platform 노드는 NTP(Network Time Protocol) 서버에 액세스할 수 있습니다.

11.1.2.3. IBM Z 네트워크 연결 요구 사항

IBM Z의 z/VM에 설치하려면 레이어 2 모드의 단일 z/VM 가상 NIC가 필요합니다. 또한 다음이 필요합니다.

- 직접 연결된 OSA 또는 RoCE 네트워크 어댑터
- z/VM VSwitch 설정. 권장 설정의 경우 OSA 링크 통합을 사용합니다.

11.1.2.4. 최소 리소스 요구사항

각 클러스터 시스템이 다음과 같은 최소 요구사항을 충족해야 합니다.

표 11.1. 최소 리소스 요구사항

시스템	운영 체제	vCPU [1]	가상 RAM	스토리지	IOPS
부트스트랩	RHCOS	2	16GB	100GB	해당 없음
컨트롤 플레인	RHCOS	2	16GB	100GB	해당 없음
Compute	RHCOS	2	8GB	100GB	해당 없음

1. SMT-2가 활성화된 경우 하나의 물리적 코어(IFL)는 두 개의 논리 코어(스레드)를 제공합니다. 하이퍼바이저는 두 개 이상의 vCPU를 제공할 수 있습니다.

11.1.2.5. 최소 IBM Power Systems 요구사항

다음 IBM 하드웨어에 OpenShift Container Platform 버전 4.7를 설치할 수 있습니다.

- IBM POWER8 또는 POWER9 프로세서 기반 시스템

하드웨어 요구 사항

- 6 IBM Power 베어 메탈 서버 또는 여러 PowerVM 서버에서 6개의 LPAR

운영 체제 요구 사항

- IBM POWER8 또는 POWER9 프로세서 기반 시스템의 인스턴스 1개

IBM Power 인스턴스에서 다음을 설정합니다.

- OpenShift Container Platform 컨트롤 플레인 시스템 용 게스트 가상 머신 3대
- OpenShift Container Platform 컴퓨팅 시스템 용 게스트 가상 머신 2 대
- 임시 OpenShift Container Platform 부트스트랩 머신 용 게스트 가상 머신 1 대

IBM Power 게스트 가상 머신용 디스크 스토리지

- vSCSI, NPIV(N-Port ID Virtualization) 또는 SSP(공장 스토리지 풀)를 사용하여 가상 I/O 서버에서 프로비저닝한 스토리지

PowerVM 게스트 가상 머신용 네트워크

- Shared Ethernet Adapter를 사용하여 가상 I/O 서버에서 가상화
- IBM vNIC를 사용하여 가상 I/O 서버에서 가상화

스토리지 / 메인 메모리

- OpenShift Container Platform 컨트롤 플레인 시스템용 100 GB / 16 GB
- OpenShift Container Platform 컴퓨팅 머신용 100GB/8GB
- 임시 OpenShift Container Platform 부트스트랩 머신 용 100GB / 16GB

11.1.2.6. 권장되는 IBM Power 시스템 요구 사항

하드웨어 요구 사항

- 6 IBM Power 베어 메탈 서버 또는 여러 PowerVM 서버에서 6개의 LPAR

운영 체제 요구 사항

- IBM POWER8 또는 POWER9 프로세서 기반 시스템의 인스턴스 1개

IBM Power 인스턴스에서 다음을 설정합니다.

- OpenShift Container Platform 컨트롤 플레인 시스템 용 게스트 가상 머신 3대
- OpenShift Container Platform 컴퓨팅 시스템 용 게스트 가상 머신 2 대
- 임시 OpenShift Container Platform 부트스트랩 머신 용 게스트 가상 머신 1 대

IBM Power 게스트 가상 머신용 디스크 스토리지

- vSCSI, NPIV(N-Port ID Virtualization) 또는 SSP(공장 스토리지 풀)를 사용하여 가상 I/O 서버에서 프로비저닝한 스토리지

PowerVM 게스트 가상 머신용 네트워크

- Shared Ethernet Adapter를 사용하여 가상 I/O 서버에서 가상화
- IBM vNIC를 사용하여 가상 I/O 서버에서 가상화

스토리지 / 메인 메모리

- OpenShift Container Platform 컨트롤 플레인 시스템용 120GB/32GB
- OpenShift Container Platform 컴퓨팅 머신용 120GB/32GB
- 임시 OpenShift Container Platform 부트스트랩 머신용 120GB/16GB

11.1.2.7. 인증서 서명 요청 관리

사용자가 프로비저닝하는 인프라를 사용하는 경우 자동 시스템 관리 기능으로 인해 클러스터의 액세스가 제한되므로 설치한 후 클러스터 인증서 서명 요청(CSR)을 승인하는 메커니즘을 제공해야 합니다. **kube-controller-manager**는 kubelet 클라이언트 CSR만 승인합니다. **machine-approver**는 올바른 시스템에서 발행한 요청인지 확인할 수 없기 때문에 kubelet 자격 증명을 사용하여 요청하는 서비스 인증서의 유효성을 보장할 수 없습니다. kubelet 서빙 인증서 요청의 유효성을 확인하고 요청을 승인하는 방법을 결정하여 구현해야 합니다.

11.1.3. 사용자 프로비저닝 인프라 생성

사용자 프로비저닝 인프라를 사용하는 OpenShift Container Platform 클러스터를 배포하기 전에 기본 인프라를 생성해야 합니다.

사전 요구 사항

- 클러스터 지원 인프라를 생성하기 전에 [OpenShift Container Platform 4.x Tested Integrations](#) 페이지를 확인하십시오.

절차

1. 고정 IP 주소를 설정합니다.

2. 클러스터 노드에 Ignition 파일을 제공하기 위해 HTTP 또는 HTTPS 서버를 설정합니다.
3. 필요한 로드 밸런서를 프로비저닝합니다.
4. 시스템에 사용할 포트를 구성합니다.
5. DNS를 구성합니다.
6. 네트워크 연결을 확인합니다.

11.1.3.1. 사용자 프로비저닝 인프라에 대한 네트워킹 요구사항

모든 RHCOS(Red Hat Enterprise Linux CoreOS) 시스템이 부팅 중에 시스템 구성 서버에서 Ignition 구성을 가져오려면 **iniramfs**의 네트워크가 필요합니다.

초기 부팅 과정에서 시스템에 Ignition 설정 파일을 다운로드하는 데 필요한 네트워크 연결을 구축하기 위해 HTTP 또는 HTTPS 서버가 있어야 합니다.

시스템에 영구 IP 주소와 호스트 이름이 있는지 확인합니다.

Kubernetes API 서버가 클러스터 시스템의 노드 이름을 확인할 수 있어야 합니다. API 서버와 작업자 노드가 서로 다른 영역에 있는 경우, API 서버가 노드 이름을 확인할 수 있도록 기본 DNS 검색 영역을 설정할 수 있습니다. 노드 개체와 모든 DNS 요청에서 항상 정규화된 도메인 이름으로 호스트를 가리키는 것도 지원되는 방법입니다.

클러스터 구성 요소가 통신할 수 있도록 시스템 간 네트워크 연결을 구성해야 합니다. 각 시스템에서 클러스터에 있는 다른 모든 시스템의 호스트 이름을 확인할 수 있어야 합니다.

표 11.2. 모든 시스템과 시스템 사이

프로토콜	포트	설명
ICMP	해당 없음	네트워크 연결성 테스트
TCP	1936	메트릭
	9000-9999	9100-9101 포트의 노드 내보내기 및 9099 포트의 Cluster Version Operator를 포함한 호스트 수준 서비스.
	10250-10259	Kubernetes에서 예약하는 기본 포트
	10256	openshift-sdn
UDP	4789	VXLAN 및 Geneve
	6081	VXLAN 및 Geneve
	9000-9999	9100-9101 포트의 노드 내보내기를 포함한 호스트 수준 서비스.
TCP/UDP	30000-32767	Kubernetes 노드 포트

표 11.3. 컨트롤 플레인에서 모든 시스템

프로토콜	포트	설명
TCP	6443	Kubernetes API

표 11.4. 컨트롤 플레인 시스템에 대한 컨트롤 플레인 시스템

프로토콜	포트	설명
TCP	2379-2380	etcd 서버 및 피어 포트

네트워크 토폴로지 요구사항

클러스터를 위해 프로비저닝하는 인프라는 다음과 같은 네트워크 토폴로지 요구사항을 충족해야 합니다.



중요

OpenShift Container Platform을 사용하려면 플랫폼 컨테이너의 이미지를 가져오고 Red Hat에 Telemetry 데이터를 제공하기 위해 모든 노드가 인터넷에 액세스할 수 있어야 합니다.

로드 밸런서

OpenShift Container Platform을 설치하기 전에 다음과 같은 요구사항을 충족하는 두 개의 로드 밸런서를 프로비저닝해야 합니다.

1. **API 로드 밸런서:** 플랫폼과 상호 작용하고 구성하기 위한 사용자(인간 및 시스템) 모두에 공통 엔드포인트를 제공합니다. 다음 조건을 설정합니다.
 - Layer 4 로드 밸런싱 전용입니다. 이를 Raw TCP, SSL Passthrough 또는 SSL Bridge 모드로 하고 합니다. SSL Bridge 모드를 사용하는 경우, API 경로에 대해 SNI(Server Name Indication, 서버 이름 표시)를 활성화해야 합니다.
 - 스테이트리스 로드 밸런싱 알고리즘입니다. 옵션은 로드 밸런서 구현에 따라 달라집니다.

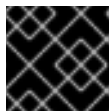

중요

API 로드 밸런서에 대한 세션 지속성을 구성하지 마십시오.

로드 밸런서의 전면과 후면 모두에서 다음 포트를 구성하십시오.

표 11.5. API 로드 밸런서

포트	백엔드 시스템(플 멤버)	내부	외부	설명
6443	부트스트랩 및 컨트롤 플레인. 부트스트랩 시스템이 클러스터 컨트롤 플레인을 초기화한 후 로드 밸런서에서 부트스트랩 시스템을 제거합니다. API 서버 상태 검사 프로브에 대한 readyz 끝점을 구성해야 합니다.	X	X	Kubernetes API 서버

포트	백엔드 시스템(풀 멤버)	내부	외부	설명
22623	부트스트랩 및 컨트롤 플레인. 부트스트랩 시스템이 클러스터 컨트롤 플레인을 초기화한 후 로드 밸런서에서 부트스트랩 시스템을 제거합니다.	X		시스템 구성 서버



참고

API 서버가 **/readyz** 엔드포인트를 해제하는 시점부터 풀에서 API 서버 인스턴스가 제거되는 시점까지 시간이 30초를 넘지 않도록 로드 밸런서를 구성해야 합니다. **/readyz**가 오류를 반환하거나 정상 상태가 된 후 정해진 시간 안에 끝점이 제거 또는 추가되어야 합니다. 5초 또는 10초의 프로빙 주기(두 번의 성공적인 요청은 정상 상태, 세 번의 요청은 비정상 상태)는 충분한 테스트를 거친 값입니다.

2. **애플리케이션 인그레스 로드 밸런서**: 클러스터 외부에서 들어오는 애플리케이션 트래픽의 수신 지점을 제공합니다. 다음 조건을 설정합니다.

- Layer 4 로드 밸런싱 전용입니다. 이를 Raw TCP, SSL Passthrough 또는 SSL Bridge 모드로 합니다. SSL Bridge 모드를 사용하는 경우 인그레스 경로에 대해 SNI(Server Name Indication, 서버 이름 표시)를 활성화해야 합니다.
- 사용 가능한 옵션과 플랫폼에서 호스팅되는 애플리케이션 유형에 따라 연결 기반 또는 세션 기반 지속성이 권장됩니다.

로드 밸런서의 전면과 후면 모두에서 다음 포트를 구성하십시오.

표 11.6. 애플리케이션 인그레스 로드 밸런서

포트	백엔드 시스템(풀 멤버)	내부	외부	설명
443	기본적으로 인그레스 라우터 pod, 컴퓨팅 또는 작업자를 실행하는 시스템입니다.	X	X	HTTPS 트래픽
80	기본적으로 인그레스 라우터 pod, 컴퓨팅 또는 작업자를 실행하는 시스템입니다.	X	X	HTTP 트래픽

작은 정보

로드 밸런서에서 클라이언트의 실제 IP 주소를 확인할 수 있는 경우 소스 IP 기반 세션 지속성을 활성화하면 엔드 투 엔드 TLS 암호화를 사용하는 애플리케이션의 성능을 향상시킬 수 있습니다.



참고

인그레스 라우터에 대한 작업 구성이 OpenShift Container Platform 클러스터에 필요합니다. 컨트롤 플레인 초기화 후 인그레스 라우터를 설정해야 합니다.

NTP 구성

OpenShift Container Platform 클러스터는 기본적으로 공용 NTP(Network Time Protocol) 서버를 사용하여 구성되어 있습니다. 로컬 엔터프라이즈 NTP 서버를 사용하거나 클러스터가 연결이 끊긴 네트워크에 배포되는 경우 특정 시간 서버를 사용하도록 클러스터를 구성할 수 있습니다. 자세한 내용은 *chrony 타임 서비스 설정* 문서를 참조하십시오.

추가 리소스

- [chrony 타임 서비스 설정](#)

11.1.3.2. 사용자 프로비저닝 DNS 요구사항

DNS는 이름 확인 및 역방향 이름 확인에 사용됩니다. DNS A/AAAA 또는 CNAME 레코드는 이름 확인에 사용되며 PTR 레코드는 역방향 이름 확인에 사용됩니다. RHCOS (Red Hat Enterprise Linux CoreOS)는 역방향 레코드를 사용하여 모든 노드의 호스트 이름을 설정하기 때문에 역방향 레코드가 중요합니다. 또한 역방향 레코드는 OpenShift Container Platform이 작동하는 데 필요한 인증서 서명 요청 (CSR)을 생성하는 데 사용됩니다.

사용자 프로비저닝 인프라를 사용하는 OpenShift Container Platform 클러스터에는 다음과 같은 DNS 레코드가 필요합니다. 각 레코드에서 **<cluster_name>**은 클러스터 이름이고 **<base_domain>**은 **install-config.yaml** 파일에서 지정하는 클러스터 기반 도메인입니다. 전체 DNS 레코드는 **<component>.<cluster_name>.<base_domain>** 형식입니다.

표 11.7. 필수 DNS 레코드

구성 요소	레코드	설명
Kubernetes API	api.<cluster_name>.<base_domain>	DNS A/AAAA 또는 CNAME 레코드와 DNS PTR 레코드를 추가하여 컨트롤 플레인 시스템의 로드 밸런서를 식별합니다. 이 레코드는 클러스터 외부의 클라이언트와 클러스터 내의 모든 노드에서 확인할 수 있어야 합니다.
	api-int.<cluster_name>.<base_domain>	DNS A/AAAA 또는 CNAME 레코드와 DNS PTR 레코드를 추가하여 컨트롤 플레인 시스템의 로드 밸런서를 식별합니다. 이 레코드는 클러스터 내의 모든 노드에서 확인할 수 있어야 합니다.
		 <p>중요</p> <p>API 서버는 Kubernetes에 기록된 호스트 이름으로 작업자 노드를 확인할 수 있어야 합니다. API 서버가 노드 이름을 확인할 수 없는 경우 프록시된 API 호출이 실패할 수 있으며 pod에서 로그를 검색할 수 없습니다.</p>
라우트	*.apps.<cluster_name>.<base_domain>	기본적으로 작업자 노드인 인그레스 라우터 pod를 실행하는 시스템을 대상으로 하는 로드 밸런서를 참조하는 와일드카드 DNS A/AAAA 또는 CNAME 레코드를 추가합니다. 이 레코드는 클러스터 외부의 클라이언트와 클러스터 내의 모든 노드에서 확인할 수 있어야 합니다.

구성 요소	레코드	설명
부트스트랩	bootstrap.<cluster_name>.<base_domain>	DNS A/AAAA 또는 CNAME 레코드와 DNS PTR 레코드를 추가하여 부트스트랩 머신을 식별합니다. 이 레코드는 클러스터 내의 노드에서 확인할 수 있어야 합니다.
마스터 호스트	<master><n>.<cluster_name>.<base_domain>	컨트롤 플레인 노드 (마스터 노드라고도 함)의 각 머신을 식별하는 DNS A/AAAA 또는 CNAME 레코드와 DNS PTR 레코드입니다. 이 레코드는 클러스터 내의 노드에서 확인할 수 있어야 합니다.
작업자 호스트	<worker><n>.<cluster_name>.<base_domain>	DNS A/AAAA 또는 CNAME 레코드와 DNS PTR 레코드를 추가하여 작업자 노드의 각 머신을 식별합니다. 이 레코드는 클러스터 내의 노드에서 확인할 수 있어야 합니다.

작은 정보

nslookup <hostname> 명령을 사용하여 이름을 확인할 수 있습니다. **dig -x <ip_address>** 명령을 사용하여 PTR 레코드에 대한 역방향 이름을 확인할 수 있습니다.

다음 BIND 영역 파일의 예제에서는 이름 확인을 위한 샘플 A 레코드를 보여줍니다. 이 예제의 목적은 필요한 레코드를 표시하는 것입니다. 이 예제에서는 특정 이름 확인 서비스를 선택하기 위한 조언을 제공하는 것을 목적으로 하지 않습니다.

예 11.1. 샘플 DNS 영역 데이터베이스

```

$TTL 1W
@ IN SOA ns1.example.com. root (
    2019070700 ; serial
    3H ; refresh (3 hours)
    30M ; retry (30 minutes)
    2W ; expiry (2 weeks)
    1W ) ; minimum (1 week)
IN NS ns1.example.com.
IN MX 10 smtp.example.com.
;
;
ns1 IN A 192.168.1.5
smtp IN A 192.168.1.5
;
helper IN A 192.168.1.5
helper.ocp4 IN A 192.168.1.5
;
; The api identifies the IP of your load balancer.
api.ocp4 IN A 192.168.1.5
api-int.ocp4 IN A 192.168.1.5
;
; The wildcard also identifies the load balancer.
*.apps.ocp4 IN A 192.168.1.5
    
```

```

;
; Create an entry for the bootstrap host.
bootstrap.ocp4 IN A 192.168.1.96
;
; Create entries for the master hosts.
master0.ocp4 IN A 192.168.1.97
master1.ocp4 IN A 192.168.1.98
master2.ocp4 IN A 192.168.1.99
;
; Create entries for the worker hosts.
worker0.ocp4 IN A 192.168.1.11
worker1.ocp4 IN A 192.168.1.7
;
;EOF

```

다음 예제 BIND 영역 파일은 역방향 이름 확인을 위한 샘플 PTR 레코드를 보여줍니다.

예 11.2. 역방향 레코드의 샘플 DNS 영역 데이터베이스

```

$TTL 1W
@ IN SOA ns1.example.com. root (
    2019070700 ; serial
    3H ; refresh (3 hours)
    30M ; retry (30 minutes)
    2W ; expiry (2 weeks)
    1W ) ; minimum (1 week)
IN NS ns1.example.com.
;
; The syntax is "last octet" and the host must have an FQDN
; with a trailing dot.
97 IN PTR master0.ocp4.example.com.
98 IN PTR master1.ocp4.example.com.
99 IN PTR master2.ocp4.example.com.
;
96 IN PTR bootstrap.ocp4.example.com.
;
5 IN PTR api.ocp4.example.com.
5 IN PTR api-int.ocp4.example.com.
;
11 IN PTR worker0.ocp4.example.com.
7 IN PTR worker1.ocp4.example.com.
;
;EOF

```

11.1.4. SSH 개인 키 생성 후 에이전트에 추가

클러스터에서 설치 디버깅 또는 재해 복구를 수행하려면 **ssh-agent** 및 설치 프로그램 모두에 SSH 키를 지정해야 합니다. 이 키를 사용하여 공용 클러스터의 부트스트랩 시스템에 액세스하여 설치 문제를 해결할 수 있습니다.

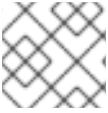

참고

프로덕션 환경에서는 재해 복구 및 디버깅이 필요합니다.

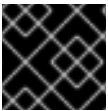

중요

재해 복구 및 디버깅이 필요한 프로덕션 환경에서는이 단계를 생략하지 마십시오.

이 키를 사용자 **core**로서 마스터 노드에 SSH를 수행할 수 있습니다. 클러스터를 배포할 때 **core** 사용자의 `~/.ssh/authorized_keys` 목록에 이 키가 추가됩니다.

절차

1. 컴퓨터에 암호 없는 인증용으로 구성된 SSH 키가 없으면 키를 생성합니다. 예를 들어 Linux 운영 체제를 사용하는 컴퓨터에서 다음 명령을 실행합니다.

```
$ ssh-keygen -t ed25519 -N "" \
-f <path>/<file_name> 1
```

- 1 새로운 SSH 키의 경로 및 파일 이름(예 `~/.ssh/id_rsa`)을 지정합니다. 기존 키 쌍이 있는 경우 공개 키가 `~/.ssh` 디렉터리에 있는지 확인하십시오.

이 명령을 실행하면 사용자가 지정한 위치에 암호가 필요하지 않은 SSH 키가 생성됩니다.



참고

x86_64 아키텍처에 FIPS 검증 / 진행 중인 모듈 (Modules in Process) 암호화 라이브러리를 사용하는 OpenShift Container Platform 클러스터를 설치하려면 **ed25519** 알고리즘을 사용하는 키를 생성하지 마십시오. 대신 **rsa** 또는 **ecdsa** 알고리즘을 사용하는 키를 생성합니다.

2. **ssh-agent** 프로세스를 백그라운드 작업으로 시작합니다.

```
$ eval "$(ssh-agent -s)"
```

출력 예

```
Agent pid 31874
```

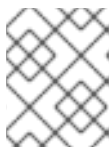

참고

클러스터가 FIPS 모드인 경우 FIPS 호환 알고리즘만 사용하여 SSH 키를 생성합니다. 키는 RSA 또는 ECDSA여야 합니다.

3. **ssh-agent**에 SSH 개인 키를 추가합니다.

```
$ ssh-add <path>/<file_name> 1
```

출력 예

Identity added: /home/<you>/<path>/<file_name> (<computer_name>)

- 1 SSH 개인 키의 경로 및 파일 이름을 지정합니다(예: ~/.ssh/id_rsa).

다음 단계

- OpenShift Container Platform을 설치할 때 SSH 공개 키를 설치 프로그램에 지정합니다.

11.1.5. 설치 프로그램 받기

OpenShift Container Platform을 설치하기 전에 프로비저닝 머신에 설치 파일을 다운로드하십시오.

사전 요구 사항

- Linux를 실행하는 머신(예: 로컬 디스크 공간이 500MB인 Red Hat Enterprise Linux 8)이 있습니다.

절차

1. OpenShift Cluster Manager 사이트의 [인프라 공급자](#) 페이지에 액세스합니다. Red Hat 계정이 있으면 사용자 자격 증명으로 로그인합니다. 계정이 없으면 계정을 만드십시오.
2. 인프라 공급자를 선택합니다.
3. 설치 유형 페이지로 이동한 다음, 운영 체제에 맞는 설치 프로그램을 다운로드하여 설치 구성 파일을 저장할 디렉터리에 파일을 저장합니다.

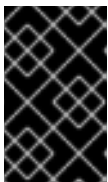

중요

설치 프로그램은 클러스터를 설치하는 데 사용하는 컴퓨터에 여러 파일을 만듭니다. 클러스터 설치를 마친 후 설치 프로그램과 설치 프로그램으로 생성되는 파일을 보관해야 합니다. 클러스터를 삭제하려면 두 파일이 모두 필요합니다.

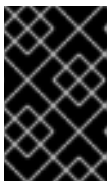

중요

클러스터 설치에 실패하거나 설치 프로그램으로 만든 파일을 삭제해도 클러스터는 제거되지 않습니다. 클러스터를 제거하려면 해당 클라우드 공급자에 적용되는 OpenShift Container Platform 설치 제거 절차를 완료해야 합니다.

4. 설치 프로그램 파일의 압축을 풉니다. 예를 들어 Linux 운영 체제를 사용하는 컴퓨터에서 다음 명령을 실행합니다.

```
$ tar xvf openshift-install-linux.tar.gz
```

5. [Red Hat OpenShift Cluster Manager](#)에서 [설치 풀 시크릿](#) 을 다운로드합니다. 이 풀 시크릿을 사용하면 OpenShift Container Platform 구성 요소에 대한 컨테이너 이미지를 제공하는 Quay.io를 포함하여 인증 기관에서 제공하는 서비스로 인증할 수 있습니다.

11.1.6. 바이너리를 다운로드하여 OpenShift CLI 설치

명령줄 인터페이스를 사용하여 OpenShift Container Platform과 상호 작용하기 위해 OpenShift CLI(**oc**)를 설치할 수 있습니다. Linux, Windows 또는 macOS에 **oc**를 설치할 수 있습니다.

**중요**

이전 버전의 **oc**를 설치한 경우, OpenShift Container Platform 4.7의 모든 명령을 완료하는데 해당 버전을 사용할 수 없습니다. 새 버전의 **oc**를 다운로드하여 설치합니다.

11.1.6.1. Linux에서 OpenShift CLI 설치

다음 절차를 사용하여 Linux에서 OpenShift CLI(**oc**) 바이너리를 설치할 수 있습니다.

절차

1. Red Hat 고객 포털에서 [OpenShift Container Platform 다운로드 페이지](#)로 이동합니다.
2. **버전** 드롭다운 메뉴에서 적절한 버전을 선택합니다.
3. **OpenShift v4.7 Linux Client(OpenShift v4.7 Linux 클라이언트)** 항목 옆에 있는 **지금 다운로드**를 클릭하고 파일을 저장합니다.
4. 아카이브의 압축을 풉니다.

```
$ tar xvzf <file>
```

5. **oc** 바이너리를 **PATH**에 있는 디렉터리에 배치합니다.
PATH를 확인하려면 다음 명령을 실행합니다.

```
$ echo $PATH
```

OpenShift CLI를 설치한 후 **oc** 명령을 사용할 수 있습니다.

```
$ oc <command>
```

11.1.6.2. Windows에서 OpenShift CLI 설치

다음 절차에 따라 Windows에 OpenShift CLI(**oc**) 바이너리를 설치할 수 있습니다.

절차

1. Red Hat 고객 포털에서 [OpenShift Container Platform 다운로드 페이지](#)로 이동합니다.
2. **버전** 드롭다운 메뉴에서 적절한 버전을 선택합니다.
3. **OpenShift v4.7 Windows Client** 항목 옆에 있는 **지금 다운로드**를 클릭하고 파일을 저장합니다.
4. ZIP 프로그램으로 아카이브의 압축을 풉니다.
5. **oc** 바이너리를 **PATH**에 있는 디렉터리로 이동합니다.
PATH를 확인하려면 명령 프롬프트를 열고 다음 명령을 실행합니다.

```
C:\> path
```

OpenShift CLI를 설치한 후 **oc** 명령을 사용할 수 있습니다.

```
C:\> oc <command>
```

11.1.6.3. macOS에 OpenShift CLI 설치

다음 절차에 따라 macOS에서 OpenShift CLI(**oc**) 바이너리를 설치할 수 있습니다.

절차

1. Red Hat 고객 포털에서 [OpenShift Container Platform 다운로드 페이지](#)로 이동합니다.
2. 버전 드롭다운 메뉴에서 적절한 버전을 선택합니다.
3. **OpenShift v4.7 MacOSX Client** 항목 옆에 있는 **지금 다운로드**를 클릭하고 파일을 저장합니다.
4. 아카이브의 압축을 해제하고 압축을 풉니다.
5. **oc** 바이너리 PATH의 디렉터리로 이동합니다.
PATH를 확인하려면 터미널을 열고 다음 명령을 실행합니다.

```
$ echo $PATH
```

OpenShift CLI를 설치한 후 **oc** 명령을 사용할 수 있습니다.

```
$ oc <command>
```

11.1.7. 수동으로 설치 구성 파일 만들기

사용자 프로비저닝 인프라를 사용하는 OpenShift Container Platform 설치의 경우 설치 구성 파일을 수동으로 생성합니다.

사전 요구 사항

- OpenShift Container Platform 설치 프로그램 및 클러스터의 액세스 토큰을 가져옵니다.

절차

1. 필요한 설치 자산을 저장할 설치 디렉터리를 만듭니다.

```
$ mkdir <installation_directory>
```

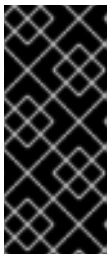

중요

디렉터리를 만들어야 합니다. 부트스트랩 X.509 인증서와 같은 일부 설치 자산은 단기간에 만료되므로 설치 디렉터리를 재사용해서는 안 됩니다. 다른 클러스터 설치의 개별 파일을 재사용하려면 해당 파일을 사용자 디렉터리에 복사하면 됩니다. 그러나 설치 자산의 파일 이름은 릴리스간에 변경될 수 있습니다. 따라서 이전 OpenShift Container Platform 버전에서 설치 파일을 복사할 때는 주의하십시오.

2. 다음 **install-config.yaml** 파일 템플릿을 사용자 지정하여 **<installation_directory>**에 저장합니다.

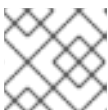

참고

이 설정 파일의 이름을 **install-config.yaml**로 지정해야 합니다.

3. 여러 클러스터를 설치하는 데 사용할 수 있도록 **install-config.yaml** 파일을 백업합니다.

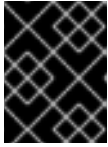

중요

install-config.yaml 파일은 설치 과정의 다음 단계에서 사용됩니다. 이 시점에서 이를 백업해야 합니다.

11.1.7.1. IBM Z의 샘플 **install-config.yaml** 파일

11.1.7.2. IBM Power Systems의 샘플 **install-config.yaml** 파일

install-config.yaml 파일을 사용자 지정하여 OpenShift Container Platform 클러스터 플랫폼에 대한 자세한 정보를 지정하거나 필수 매개변수 값을 수정할 수 있습니다.

```

apiVersion: v1
baseDomain: example.com 1
compute: 2
- hyperthreading: Enabled 3
  name: worker
  replicas: 0 4
  architecture : ppc64le
controlPlane: 5
  hyperthreading: Enabled 6
  name: master
  replicas: 3 7
  architecture : ppc64le
metadata:
  name: test 8
networking:
  clusterNetwork:
  - cidr: 10.128.0.0/14 9
    hostPrefix: 23 10
  networkType: OpenShiftSDN
  serviceNetwork: 11
  - 172.30.0.0/16
platform:
  none: {} 12
fips: false 13
pullSecret: '{"auths": ...}' 14
sshKey: 'ssh-ed25519 AAAA...' 15
    
```

- 1 클러스터의 기본 도메인입니다. 모든 DNS 레코드는 이 기본 도메인의 하위 도메인이어야 하며 클러스터 이름을 포함해야 합니다.
- 2 5 **controlPlane** 섹션은 단일 매핑이지만 **compute** 섹션은 일련의 매핑입니다. 서로 다른 데이터 구조의 요구사항을 충족하도록 **compute** 섹션의 첫 번째 줄은 하이픈(-)으로 시작해야 하며 **controlPlane** 섹션의 첫 번째 줄은 하이픈으로 시작할 수 없습니다. 하나의 컨트롤 플레인 풀만 사용됩니다.
- 3 6 동시 멀티스레딩(SMT) 또는 **hyperthreading** 활성화/비활성화 여부를 지정합니다. 시스템 코어의 성능을 높이기 위해 기본적으로 SMT가 활성화됩니다. 매개변수 값을 **Disabled**로 설정하여 비활성화할 수 있습니다. SMT를 비활성화하는 경우 모든 클러스터 머신에서 이를 비활성화해야 합니다. 여기에는 컨트롤 플레인과 컴퓨팅 머신이 모두 포함됩니다.



참고

SMT(동시 멀티 스레딩)는 기본적으로 활성화되어 있습니다. BIOS 설정에서 SMT를 활성화하지 않으면 **hyperthreading** 매개변수가 적용되지 않습니다.



중요

BIOS에서든 **install-config.yaml**에서든 **hyperthreading**을 비활성화한 경우 용량 계획에서 시스템 성능이 크게 저하될 수 있는 문제를 고려해야 합니다.

- 4 **replicas** 매개변수의 값을 **0**으로 설정해야 합니다. 이 매개변수는 클러스터를 생성하고 관리하는 작업자 수를 제어합니다. 이는 사용자 프로비저닝 인프라를 사용할 때 클러스터가 실행하지 않는 기능입니다. OpenShift Container Platform 설치를 완료하기 전에 클러스터에서 사용할 작업자 시스템을 수동으로 배포해야 합니다.
- 7 클러스터에 추가하는 컨트롤 플레인 시스템의 수입입니다. 클러스터에서 이 값을 클러스터의 etcd 끝 점 수로 사용하므로 이 값을 배포하는 컨트롤 플레인 시스템의 수와 일치해야 합니다.
- 8 DNS 레코드에 지정한 클러스터 이름입니다.
- 9 Pod IP 주소가 할당되는 IP 주소 블록입니다. 이 블록은 기존 물리적 네트워크와 중복되지 않아야 합니다. 이러한 IP 주소는 Pod 네트워크에 사용됩니다. 외부 네트워크에서 Pod에 액세스해야 하는 경우, 트래픽을 관리하도록 로드 밸런서와 라우터를 설정해야 합니다.

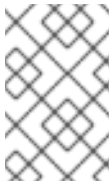

참고

클래스 E CIDR 범위는 향후 사용을 위해 예약되어 있습니다. 클래스 E CIDR 범위를 사용하려면 네트워킹 환경에서 클래스 E CIDR 범위 내에서 IP 주소를 수락하는지 확인해야 합니다.

- 10 개별 노드 각각에 할당할 서브넷 접두사 길이입니다. 예를 들어 **hostPrefix**를 **23**으로 설정하면 지정된 **cidr** 이외 **/23** 서브넷이 각 노드에 할당되어 $510(2^{(32-23)} - 2)$ Pod IP 주소가 허용됩니다. 외부 네트워크에서 노드에 액세스해야 하는 경우 트래픽을 관리하도록 로드 밸런서와 라우터를 구성합니다.
- 11 서비스 IP 주소에 사용할 IP 주소 풀입니다. IP 주소 풀은 하나만 입력할 수 있습니다. 이 블록은 기존 물리적 네트워크와 중복되지 않아야 합니다. 외부 네트워크에서 서비스에 액세스해야 하는 경우, 트래픽을 관리하도록 로드 밸런서와 라우터를 구성합니다.
- 12 플랫폼을 **none**으로 설정해야 합니다. IBM Z 인프라에 대한 추가 플랫폼 구성 변수는 지정할 수 없습니다. IBM Power Systems 인프라.



주의

Red Hat Virtualization은 현재 oVirt 플랫폼에서 사용자 프로비저닝 인프라를 사용하여 설치를 지원하지 않습니다. 따라서 플랫폼을 **none** 으로 설정해야 OpenShift Container Platform에서 각 노드를 베어 메탈 노드로 식별하고 클러스터를 베어 메탈 클러스터로 식별할 수 있습니다. 이는 [모든 플랫폼에 클러스터를 설치하는 것과 동일하며 다음과 같은 제한 사항이 있습니다.](#)

1. 클러스터 공급자가 없으므로 각 머신을 수동으로 추가해야 하며 노드 확장 기능이 없습니다.
2. oVirt CSI 드라이버가 설치되지 않으며 CSI 기능이 없습니다.

- 13** FIPS 모드 활성화 또는 비활성화 여부입니다. 기본적으로 FIPS 모드는 비활성화됩니다. FIPS 모드가 활성화되면 OpenShift Container Platform이 실행되는 RHCOS(Red Hat Enterprise Linux CoreOS) 시스템에서 기본 Kubernetes 암호화 제품군은 우회하고 RHCOS와 함께 제공되는 암호화 모듈을 대신 사용합니다.



중요

FIPS 검증 / 진행중인 모듈 암호화 라이브러리 사용은 **x86_64** 아키텍처의 OpenShift Container Platform 배포에서만 지원됩니다.

- 14** [Red Hat OpenShift Cluster Manager의 풀 시크릿](#) . 이 풀 시크릿을 사용하면 OpenShift Container Platform 구성 요소에 대한 컨테이너 이미지를 제공하는 Quay.io를 포함하여 인증 기관에서 제공하는 서비스로 인증할 수 있습니다.

- 15** RHCOS(Red Hat Enterprise Linux CoreOS)의 **core** 사용자에게 대한 기본 SSH 키의 공용 부분입니다.



참고

설치 디버깅 또는 재해 복구를 수행하려는 프로덕션 OpenShift Container Platform 클러스터의 경우 **ssh-agent** 프로세스가 사용하는 SSH 키를 지정합니다.

11.1.7.3. 설치 중 클러스터 단위 프록시 구성

프로덕션 환경에서는 인터넷에 대한 직접 액세스를 거부하고 대신 HTTP 또는 HTTPS 프록시를 제공합니다. **install-config.yaml** 파일에서 프록시 설정을 구성하여 프록시가 사용되도록 새 OpenShift Container Platform 클러스터를 구성할 수 있습니다.

사전 요구 사항

- 기존 **install-config.yaml** 파일이 있습니다.
- 클러스터에서 액세스해야 하는 사이트를 검토하고 프록시를 바이패스해야 하는지 확인했습니다. 기본적으로 호스팅 클라우드 공급자 API에 대한 호출을 포함하여 모든 클러스터 발신(Egress) 트래픽이 프록시됩니다. 필요한 경우 프록시를 바이패스하기 위해 **Proxy** 오브젝트의 **spec.noProxy** 필드에 사이트를 추가했습니다.



참고

Proxy 오브젝트의 **status.noProxy** 필드는 설치 구성에 있는 **networking.machineNetwork[].cidr**, **networking.clusterNetwork[].cidr**, **networking.serviceNetwork[]** 필드의 값으로 채워집니다.

Amazon Web Services (AWS), Google Cloud Platform (GCP), Microsoft Azure 및 Red Hat OpenStack Platform (RHOSP)에 설치하는 경우 **Proxy** 오브젝트 **status.noProxy** 필드도 인스턴스 메타데이터 끝점(**169.254.169.254**)로 채워집니다.

절차

1. **install-config.yaml** 파일을 편집하고 프록시 설정을 추가합니다. 예를 들면 다음과 같습니다.

```
apiVersion: v1
baseDomain: my.domain.com
proxy:
  httpProxy: http://<username>:<pswd>@<ip>:<port> 1
  httpsProxy: https://<username>:<pswd>@<ip>:<port> 2
  noProxy: example.com 3
  additionalTrustBundle: | 4
    -----BEGIN CERTIFICATE-----
    <MY_TRUSTED_CA_CERT>
    -----END CERTIFICATE-----
  ...
```

- 1 클러스터 외부에서 HTTP 연결을 구축하는 데 사용할 프록시 URL입니다. URL 스키마는 **http**여야 합니다.
- 2 클러스터 외부에서 HTTPS 연결을 구축하는 데 사용할 프록시 URL입니다.
- 3 대상 도메인 이름, IP 주소 또는 프록시에서 제외할 기타 네트워크 CIDR로 이루어진 쉼표로 구분된 목록입니다. 하위 도메인과 일치하려면 도메인 앞에 **.**을 입력합니다. 예를 들어, **.y.com**은 **x.y.com**과 일치하지만 **y.com**은 일치하지 않습니다. *****를 사용하여 모든 대상에 대해 프록시를 바이패스합니다.
- 4 이 값을 제공하면 설치 프로그램에서 추가 CA 인증서를 보유할 **openshift -config** 네임스페이스에 **user-ca- bundle**이라는 구성 맵을 생성합니다. **additionalTrustBundle** 및 하나의 이상의 프록시 설정을 제공하는 경우 **프록시** 오브젝트는 **trustedCA** 필드의 **user-ca-bundle** 구성 맵을 참조하도록 구성됩니다. 그러면 Cluster Network Operator에서 **trustedCA** 매개 변수에 대해 지정된 콘텐츠를 RHCOS 신뢰 번들과 병합하는 **trusted-ca-bundle** 구성 맵을 생성합니다. 프록시의 ID 인증서를 RHCOS 트러스트 번들에 있는 기관에서 서명하지 않은 경우 **additionalTrustBundle** 필드가 있어야 합니다.

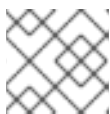

참고

설치 프로그램에서 프록시 **adinessEndpoints** 필드를 지원하지 않습니다.

2. 파일을 저장해 놓고 OpenShift Container Platform을 설치할 때 참조하십시오.

제공되는 **install-config.yaml** 파일의 프록시 설정을 사용하는 **cluster**라는 이름의 클러스터 전체 프록시가 설치 프로그램에 의해 생성됩니다. 프록시 설정을 제공하지 않아도 **cluster Proxy** 오브젝트는 계속 생성되지만 **spec**은 **nil**이 됩니다.



참고

cluster라는 **Proxy** 오브젝트만 지원되며 추가 프록시는 생성할 수 없습니다.

11.1.8. Kubernetes 매니페스트 및 Ignition 구성 파일 생성

일부 클러스터 정의 파일을 수정하고 클러스터 시스템을 수동으로 시작해야 하므로 클러스터가 시스템을 생성하는 데 필요한 Kubernetes 매니페스트 및 Ignition 구성 파일을 사용자가 생성해야 합니다.

설치 구성 파일은 Kubernetes 매니페스트로 변환됩니다. 매니페스트는 나중에 클러스터를 생성하는 데 사용되는 Ignition 구성 파일로 래핑됩니다.

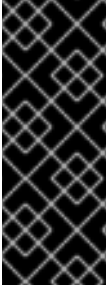

중요

설치 프로그램에서 생성하는 Ignition 구성 파일에 24시간 후에 만료되는 인증서가 포함되어 있습니다. 이 인증서는 그 후에 갱신됩니다. 인증서를 갱신하기 전에 클러스터가 종료되고 24시간이 지난 후에 클러스터가 다시 시작되면 클러스터는 만료된 인증서를 자동으로 복구합니다. 예외적으로 kubelet 인증서를 복구하려면 대기 중인 **node-bootstrapper** 인증서 서명 요청(CSR)을 수동으로 승인해야 합니다. 자세한 내용은 *만료된 컨트롤 플레인 인증서에서 복구문서를 참조하십시오.*



참고

매니페스트 및 Ignition 파일을 생성하는 설치 프로그램은 아키텍처에 따라 다르며 [클라이언트 이미지 미러](#)에서 얻을 수 있습니다. 설치 프로그램의 Linux 버전은 s390x에서만 실행됩니다. 이 설치 프로그램은 Mac OS 버전으로도 사용할 수 있습니다.

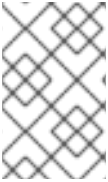

참고

매니페스트 및 Ignition 파일을 생성하는 설치 프로그램은 아키텍처에 따라 다르며 [클라이언트 이미지 미러](#)에서 얻을 수 있습니다. 설치 프로그램의 Linux 버전은 ppc64le에서만 실행됩니다. 이 설치 프로그램은 Mac OS 버전으로도 사용할 수 있습니다.

사전 요구 사항

- OpenShift Container Platform 설치 프로그램을 가져오셨습니다.
- **install-config.yaml** 설치 구성 파일을 생성하셨습니다.

절차

1. 설치 프로그램이 포함된 디렉터리로 변경하고 클러스터에 대한 Kubernetes 매니페스트를 생성합니다.

```
$ ./openshift-install create manifests --dir <installation_directory> 1
```

- 1** **<installation_directory>**는 사용자가 만든 **install-config.yaml** 파일이 포함된 설치 디렉터리를 지정합니다.



주의

3 노드 클러스터를 실행 중이면 다음 단계를 건너 뛰어 컨트롤 플레인 노드 일정을 계획할 수 있도록 하십시오.

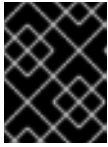

중요

예약할 수 없는 기본에서 컨트롤 플레인 노드를 구성하면 추가 서브스크립션이 필요합니다. 이는 컨트롤 플레인 노드가 작업자 노드가 되기 때문입니다.

2. `<installation_directory>/manifests/cluster-scheduler-02-config.yml` Kubernetes 매니페스트 파일의 `mastersSchedulable` 매개변수가 `false`로 설정되어 있는지 확인합니다. 이 설정으로 인해 컨트롤 플레인 머신에서 포트가 예약되지 않습니다.
 - a. `<installation_directory>/manifests/cluster-scheduler-02-config.yml` 파일을 엽니다.
 - b. `mastersSchedulable` 매개변수를 찾아서 값을 `False`로 설정되어 있는지 확인합니다.
 - c. 파일을 저장하고 종료합니다.
3. Ignition 구성 파일을 생성하려면 설치 프로그램이 포함된 디렉터리에서 다음 명령을 실행합니다.

```
$ ./openshift-install create ignition-configs --dir <installation_directory> 1
```

1 `<installation_directory>`는 동일한 설치 디렉터리를 지정합니다.

다음 파일이 디렉터리에 생성됩니다.

```
.
├── auth
│   ├── kubeadmin-password
│   └── kubeconfig
├── bootstrap.ign
├── master.ign
├── metadata.json
└── worker.ign
```

11.1.9. RHCOS(Red Hat Enterprise Linux CoreOS) 시스템 생성

사용자에 의해 제공되는 IBM Power Systems 인프라에 클러스터를 설치하기 전에 사용할 RHCOS 머신을 작성해야 합니다. 단계에 따라 ISO 이미지 또는 네트워크 PXE 부팅을 사용하여 시스템을 생성합니다.

11.1.9.1. ISO 이미지를 사용하여 RHCOS(Red Hat Enterprise Linux CoreOS) 머신 생성

사용자에 의해 제공되는 IBM Power Systems 인프라에 클러스터를 설치하기 전에 사용할 RHCOS 머신을 작성해야 합니다. ISO 이미지를 사용하여 시스템을 생성할 수 있습니다.

사전 요구 사항

- 클러스터에 대한 Ignition 구성 파일을 받으십시오.
- 사용자 컴퓨터에서 액세스할 수 있고 사용자가 생성한 시스템에서 액세스할 수 있는 HTTP 서버에 대한 액세스 권한을 확보합니다.

프로세스

1. 설치 프로그램에서 생성한 컨트롤 플레인, 컴퓨팅 및 부트스트랩 Ignition 구성 파일을 HTTP 서버에 업로드합니다. 해당 파일의 URL을 기록해 둡니다.



중요

설치를 마친 후 클러스터에 컴퓨팅 시스템을 더 추가하려면 Ignition 구성 파일을 삭제하지 마십시오.

2. [RHCOS 이미지 미리](#) 페이지에서 원하는 운영 체제 인스턴스 설치 방법에 필요한 RHCOS 이미지를 받으십시오.

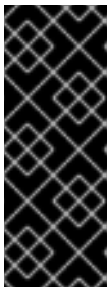

중요

RHCOS 이미지는 OpenShift Container Platform 릴리스에 따라 변경되지 않을 수 있습니다. 설치하는 OpenShift Container Platform 버전과 같거나 그 이하의 버전 중 가장 최신 버전의 이미지를 다운로드해야 합니다. 사용 가능한 경우 OpenShift Container Platform 버전과 일치하는 이미지 버전을 사용합니다. 이 프로세스에는 ISO 이미지만 사용하십시오. 이 설치 유형에서는 RHCOS qcow2 이미지가 지원되지 않습니다.

ISO 파일 이름은 다음 예와 유사합니다.

rhcos-<version>-live.<architecture>.iso

3. ISO를 사용하여 RHCOS 설치를 시작합니다. 다음 설치 옵션 중 하나를 사용합니다.
 - ISO 이미지를 디스크에 받아서 직접 부팅합니다.
 - LOM 인터페이스를 통해 ISO 리디렉션을 사용합니다.
4. ISO 이미지를 부팅합니다. 커널 인수를 추가하기 위해 설치 부팅 프로세스를 중단할 수 있습니다. 하지만 이 ISO 프로세스에서는 커널 인수를 추가하지 않고 **coreos-installer** 명령을 대신 사용해야 합니다. 옵션이나 중단없이 라이브 설치 관리자를 실행하면 설치 관리자가 라이브 시스템의 셸 프롬프트로 부팅되어 사용자가 RHCOS를 디스크에 설치할 수 있는 상태가 됩니다.
5. *coreos-installer*를 실행하기 전에 네트워킹 및 디스크 파티션과 같은 기능을 구성하는 다양한 방법에 대해서는 고급 **RHCOS 설치 참조** 섹션을 검토하십시오.
6. **coreos-installer** 명령을 실행합니다. 최소한 노드 유형에 대한 Ignition 구성 파일 위치와 설치할 디스크의 위치를 알고 있어야 합니다. 예를 들면 다음과 같습니다.

```
$ sudo coreos-installer install \
    --ignition-url=https://host/worker.ign /dev/sda
```

7. RHCOS가 설치되면 시스템을 재부팅합니다. 시스템이 재부팅되는 동안 지정된 Ignition 구성 파일이 적용됩니다.
8. 계속해서 클러스터에 대한 나머지 시스템을 모두 생성합니다.

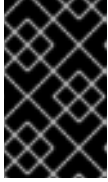

중요

이때 부트스트랩 및 컨트롤 플레인 시스템을 생성해야 합니다. 컨트롤 플레인 시스템이 예약 가능하지 않은 경우 (기본값) 클러스터를 설치하기 전에 두 개 이상의 컴퓨팅 시스템도 생성합니다.

11.1.9.1.1. 고급 RHCOS 설치 참조

여기서는 RHCOS(Red Hat Enterprise Linux CoreOS) 수동 설치 프로세스를 수정하는 데 사용할 수 있는 네트워킹 구성 및 기타 고급 옵션에 대해 설명합니다. 다음 표에서는 RHCOS 라이브 설치 프로그램 및 **coreos-installer** 명령과 함께 사용할 수 있는 커널 인수 및 명령 줄 옵션에 대해 설명합니다.

RHCOS 부팅 프롬프트의 라우팅 및 본딩 옵션

ISO 이미지에서 RHCOS를 설치하는 경우, 해당 이미지를 부팅할 때 수동으로 커널 인수를 추가하여 노드의 네트워킹을 구성할 수 있습니다. 네트워킹 인수를 전혀 사용하지 않으면 설치에 기본적으로 DHCP가 사용됩니다.



중요

네트워킹 인수를 추가할 때 **rd.neednet=1** 커널 인수도 추가해야 합니다.

다음 표에서는 라이브 ISO 설치에 **ip =**, **nameserver=** 및 **bond=** 커널 인수를 사용하는 방법을 설명합니다.



참고

커널 인수를 추가할 때 순서가 중요합니다: **ip=**, **nameserver=** 및 **bond=** 입니다.

ISO를 위한 라우팅 및 본딩 옵션

다음 표는 RHCOS(Red Hat Enterprise Linux CoreOS) 노드의 네트워킹 구성 예를 보여줍니다. 이는 시스템 부팅 중에 **dracut** 툴로 전달되는 네트워킹 옵션입니다. **dracut**에서 지원하는 네트워킹 옵션에 대한 자세한 내용은 **dracut.cmdline** 메뉴얼 페이지를 참조하십시오.

설명	예
<p>IP 주소를 구성하려면 DHCP(ip=dhcp)를 사용하거나 개별 고정 IP 주소(ip=<host_ip>)를 설정합니다. 그런 다음, 각 노드에서 DNS 서버 IP 주소(nameserver=<dns_ip>)를 확인합니다. 예시에서는 다음과 같이 설정됩니다.</p> <ul style="list-style-type: none"> ● 노드의 IP 주소는 10.10.10.2로 설정 ● 게이트웨이 주소는 10.10.10.254로 설정 ● 넷마스크는 255.255.255.0로 설정 ● core0.example.com의 호스트 이름 ● 4.4.4.41의 DNS 서버 주소 	<pre>ip=10.10.10.2::10.10.10.254:255.255.255.0:core0.example.com:enp1s0:none nameserver=4.4.4.41</pre>

설명	예
<p>여러 ip= 항목을 지정하여 복수 네트워크 인터페이스를 지정합니다.</p>	<pre>ip=10.10.10.2::10.10.10.254:255.255.255.0:core0.example.com:enp1s0:none ip=10.10.10.3::10.10.10.254:255.255.255.0:core0.example.com:enp2s0:none</pre>
<p>선택 사항: an rd.route= 값을 설정하여 추가 네트워크에 대한 경로를 구성할 수 있습니다.</p> <p>추가 네트워크 게이트웨이가 기본 네트워크 게이트웨이와 다른 경우 기본 게이트웨이가 기본 네트워크 게이트웨이어야 합니다.</p>	<p>기본 게이트웨이를 구성하려면 다음을 수행합니다.</p> <pre>ip=::10.10.10.254:::</pre> <p>추가 네트워크에 대한 경로를 구성하려면 다음을 수행합니다.</p> <pre>rd.route=20.20.20.0/24:20.20.20.254:enp2s0</pre>
<p>두 개 이상의 네트워크 인터페이스가 있고 하나의 인터페이스만 사용 중인 경우 단일 인터페이스에서 DHCP를 비활성화합니다.</p>	<pre>ip=10.10.10.2::10.10.10.254:255.255.255.0:core0.example.com:enp1s0:none ip=:::core0.example.com:enp2s0:none</pre>
<p>여러 시스템의 DHCP 및 고정 IP 구성을 복수 네트워크 인터페이스와 결합할 수 있습니다.</p>	<pre>ip=enp1s0:dhcp ip=10.10.10.2::10.10.10.254:255.255.255.0:core0.example.com:enp2s0:none</pre>
<p>선택 사항: vlan= 매개 변수를 사용하여 개별 인터페이스에서 VLAN을 구성할 수 있습니다.</p>	<p>네트워크 인터페이스에서 VLAN을 구성하고 고정 IP 주소를 사용하려면 다음을 수행합니다.</p> <pre>ip=10.10.10.2::10.10.10.254:255.255.255.0:core0.example.com:enp2s0.100:none vlan=enp2s0.100:enp2s0</pre> <p>네트워크 인터페이스에서 VLAN을 구성하고 DHCP를 사용하려면 다음을 수행합니다.</p> <pre>ip=enp2s0.100:dhcp vlan=enp2s0.100:enp2s0</pre>
<p>각 서버에 대한 nameserver= 항목을 추가하여 여러 DNS 서버를 제공할 수 있습니다.</p>	<pre>nameserver=1.1.1.1 nameserver=8.8.8.8</pre>

설명	예
<p>선택 사항: bond= 옵션을 사용하여 여러 네트워크 인터페이스를 단일 인터페이스에 결합하는 기능이 지원됩니다. 두 가지 예에 다음이 적용됩니다.</p> <ul style="list-style-type: none"> ● 결합된 인터페이스를 구성하는 구문: bond = name [: network_interfaces] [: options] ● <i>name</i>은 결합하는 기기 이름(bond0)이고 <i>network_interfaces</i>는 쉼표로 구분되는 물리적(이더넷) 인터페이스 목록(em1, em2)이며, <i>options</i>은 쉼표로 구분되는 결합 옵션 목록입니다. 사용 가능한 옵션을 보려면 modinfo bonding을 입력하십시오. ● bond=를 사용하여 결합된 인터페이스를 생성할 때 IP 주소가 할당되는 방법과 결합된 인터페이스에 대한 기타 정보를 지정해야 합니다. 	<p>DHCP를 사용하도록 결합된 인터페이스를 구성하려면 bond의 IP 주소를 dhcp로 설정하십시오. 예를 들면 다음과 같습니다.</p> <pre>bond=bond0:em1,em2:mode=active-backup ip=bond0:dhcp</pre> <p>고정 IP 주소를 사용하도록 결합된 인터페이스를 구성하려면 원하는 특정 IP 주소 및 관련 정보를 입력합니다. 예를 들면 다음과 같습니다.</p> <pre>bond=bond0:em1,em2:mode=active-backup ip=10.10.10.2::10.10.10.254:255.255.255.0:co re0.example.com:bond0:none</pre>
<p>선택 사항: vlan= 매개 변수를 사용하여 결합된 인터페이스에서 VLAN을 구성할 수 있습니다.</p>	<p>VLAN을 사용하여 결합된 인터페이스를 구성하고 DHCP를 사용하려면 다음을 수행합니다.</p> <pre>ip=bond0.100:dhcp bond=bond0:em1,em2:mode=active-backup vlan=bond0.100:bond0</pre> <p>VLAN을 사용하여 결합된 인터페이스를 구성하고 고정 IP 주소를 사용하려면 다음을 수행합니다.</p> <pre>ip=10.10.10.2::10.10.10.254:255.255.255.0:co re0.example.com:bond0.100:none bond=bond0:em1,em2:mode=active-backup vlan=bond0.100:bond0</pre>

설명	예
<p>선택 사항: team= 매개 변수를 사용하여 네트워크 팀을 본딩의 대안으로 사용할 수 있습니다. 이 예제에서는 다음을 수행합니다.</p> <ul style="list-style-type: none"> 팀 인터페이스를 구성하는 구문은 team=name[:network_interfaces]입니다. <i>name</i> 은 팀 장치 이름(team0)이고 <i>network_interfaces</i> 는 쉼표로 구분된 실제(이더넷) 인터페이스 목록(em1, em2)을 나타냅니다. 	<p>네트워크 팀을 구성하려면 다음을 수행합니다.</p> <pre>team=team0:em1,em2 ip=team0:dhcp</pre>
 <p>참고</p> <p>RHCOS가 향후 RHEL 버전으로 전환되면 팀밍이 더 이상 사용되지 않을 예정입니다. 자세한 내용은 이 Red Hat 지식베이스 문서를 참조하십시오.</p>	

11.1.9.2. PXE 또는 iPXE 부팅을 통해 RHCOS(Red Hat Enterprise Linux CoreOS) 시스템 생성

베어메탈과 같이 수동으로 프로비저닝하는 RHCOS 노드를 사용하는 클러스터를 설치하기 전에 사용할 RHCOS 시스템을 생성해야 합니다. PXE 또는 iPXE 부팅을 사용하여 시스템을 생성할 수 있습니다.

사전 요구 사항

- 클러스터에 대한 Ignition 구성 파일을 받으십시오.
- 적합한 PXE 또는 iPXE 인프라를 구성하십시오.
- 컴퓨터에서 액세스할 수 있는 HTTP 서버에 액세스하십시오.

절차

1. 설치 프로그램에서 생성한 마스터, 작업자 및 부트스트랩 Ignition 구성 파일을 HTTP 서버에 업로드합니다. 해당 파일의 URL을 기록해 둡니다.



중요

HTTP 서버에 저장하기 전에 Ignition 구성에서 구성 설정을 추가하거나 변경할 수 있습니다. 설치를 마친 후 클러스터에 컴퓨팅 시스템을 더 추가하려면 Ignition 구성 파일을 삭제하지 마십시오.

2. RHCOS [이미지 미리](#) 페이지에서 RHCOS **kernel**, **initramfs** 및 **rootfs** 파일을 가져옵니다.

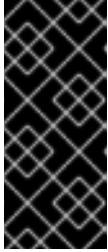

중요

OpenShift Container Platform의 모든 릴리스에서 RHCOS 아티팩트가 변경되지 않을 수도 있습니다. 설치하는 OpenShift Container Platform 버전과 같거나 그 이하의 버전 중 가장 최신 버전의 아티팩트를 다운로드해야 합니다. 이 프로시저에는 아래 설명된 적절한 **kernel**, **initramfs** 및 **rootfs** 아티팩트만 사용하십시오. 이 설치 유형에서는 RHCOS qcow2 이미지가 지원되지 않습니다.

OpenShift Container Platform 버전 번호가 파일 이름에 포함됩니다. 다음 예와 유사합니다.

- **kernel:** rhcos-<version>-live-kernel-<architecture>
- **initramfs:** rhcos-<version>-live-initramfs.<architecture>.img
- **rootfs:** rhcos-<version>-live-rootfs.<architecture>.img

3. 부팅 방법에 필요한 추가 파일을 업로드합니다.

- 기존 PXE의 경우 **kernel** 및 **initramfs** 파일을 TFTP 서버와 **rootfs** 파일을 HTTP 서버에 업로드합니다.
- iPXE의 경우 **kernel,initramfs** 및 **rootfs** 파일을 HTTP 서버에 업로드합니다.



중요

설치를 마친 후 클러스터에 컴퓨팅 시스템을 더 추가하려면 Ignition 구성 파일을 삭제하지 마십시오.

4. RHCOS가 설치된 후 시스템이 로컬 디스크에서 부팅되도록 네트워크 부팅 인프라를 구성하십시오.
5. RHCOS 이미지에 대한 PXE 또는 iPXE 설치를 구성합니다.
사용 환경에 대한 다음 예시 메뉴 항목 중 하나를 수정하고, 이미지 및 Ignition 파일에 적절히 접근할 수 있는지 확인하십시오.

- PXE의 경우:

```

DEFAULT pxeboot
TIMEOUT 20
PROMPT 0
LABEL pxeboot
  KERNEL http://<HTTP_server>/rhcos-<version>-live-kernel-<architecture> 1
  APPEND initrd=http://<HTTP_server>/rhcos-<version>-live-initramfs.
<architecture>.img coreos.live.rootfs_url=http://<HTTP_server>/rhcos-<version>-live-
rootfs.<architecture>.img coreos.inst.install_dev=/dev/sda
coreos.inst.ignition_url=http://<HTTP_server>/bootstrap.ign 2 3

```

- 1 HTTP 서버에 업로드한 라이브 **kernel** 파일의 위치를 지정합니다. URL은 HTTP, TFTP 또는 FTP여야 합니다. HTTPS와 NFS는 지원되지 않습니다.
- 2 NIC를 여러 개 사용하는 경우 **ip** 옵션에 단일 인터페이스를 지정합니다. 예를 들어, **eno1**라는 NIC에서 DHCP를 사용하려면 **ip=eno1:dhcp**를 설정하십시오.
- 3 HTTP 서버에 업로드한 RHCOS 파일의 위치를 지정합니다. **initrd** 매개변수 값은



참고

이 구성은 그래픽 콘솔이 있는 머신에서 직렬 콘솔 액세스를 활성화하지 않습니다. 다른 콘솔을 구성하려면 **APPEND** 행에 하나 이상의 **console=** 인수를 추가합니다. 예를 들어 **console=tty0 console=ttyS0**를 추가하여 첫 번째 PC 직렬 포트를 기본 콘솔로 설정하고 그래픽 콘솔을 보조 콘솔로 설정합니다. 자세한 내용은 [Red Hat Enterprise Linux에서 직렬 터미널 및/또는 콘솔 설정 방법](#)을 참조하십시오.

- iPXE의 경우 :

```
kernel http://<HTTP_server>/rhcos-<version>-live-kernel-<architecture> initrd=main
coreos.live.rootfs_url=http://<HTTP_server>/rhcos-<version>-live-rootfs.
<architecture>.img coreos.inst.install_dev=/dev/sda
coreos.inst.ignition_url=http://<HTTP_server>/bootstrap.ign 1 2
initrd --name main http://<HTTP_server>/rhcos-<version>-live-initramfs.
<architecture>.img 3
boot
```

- 1 HTTP 서버에 업로드한 RHCOS 파일의 위치를 지정합니다. **kernel** 매개변수 값은 **kernel** 파일의 위치이고 **initrd=main** 인수는 UEFI 시스템에서 부팅하는 데 필요하며 **coreos.live.rootfs_url** 매개 변수 값은 **rootfs** 파일의 위치이며, **coreos.inst.ignition_url** 매개 변수 값은 부트스트랩 Ignition 설정 파일의 위치입니다.
- 2 NIC를 여러 개 사용하는 경우 **ip** 옵션에 단일 인터페이스를 지정합니다. 예를 들어, **eno1**라는 NIC에서 DHCP를 사용하려면 **ip=eno1:dhcp**를 설정하십시오.
- 3 HTTP 서버에 업로드한 **initramfs** 파일의 위치를 지정합니다.



참고

이 구성은 그래픽 콘솔이 있는 머신에서 직렬 콘솔 액세스를 활성화하지 않습니다. 다른 콘솔을 구성하려면 **kernel** 행에 하나 이상의 **console=** 인수를 추가합니다. 예를 들어 **console=tty0 console=ttyS0**를 추가하여 첫 번째 PC 직렬 포트를 기본 콘솔로 설정하고 그래픽 콘솔을 보조 콘솔로 설정합니다. 자세한 내용은 [Red Hat Enterprise Linux에서 직렬 터미널 및/또는 콘솔 설정 방법](#)을 참조하십시오.

6. PXE UEFI를 사용하는 경우 다음 작업을 수행합니다.

- a. **shimx64.efi** 및 **grubx64.efi** EFI 바이너리와 시스템을 부팅하는 데 필요한 **grub.cfg** 파일을 제공합니다.
 - RHCOS ISO를 호스트에 마운트한 다음 **images/efiboot.img** 파일을 호스트에 마운트하여 필요한 **EFI** 바이너리를 추출합니다.

```
$ mkdir -p /mnt/iso
```

```
$ mkdir -p /mnt/efiboot
```

```
$ mount -o loop rhcos-installer.x86_64.iso /mnt/iso
```



```
$ mount -o loop,ro /mnt/iso/images/efiboot.img /mnt/efiboot
```

- **efiboot.img** 마운트 지점에서 **EFI/redhat/shimx64.efi** 및 **EFI/redhat/grubx64.efi** 파일을 TFTP 서버에 복사합니다.

```
$ cp /mnt/efiboot/EFI/redhat/shimx64.efi .
```

```
$ cp /mnt/efiboot/EFI/redhat/grubx64.efi .
```

```
$ umount /mnt/efiboot
```

```
$ umount /mnt/iso
```

- RHCOS ISO에 포함된 **EFI/redhat/grub.cfg** 파일을 TFTP 서버로 복사합니다.

- b. 다음과 유사한 인수를 포함하도록 **grub.cfg** 파일을 편집합니다.

```
menuentry 'Install Red Hat Enterprise Linux CoreOS' --class fedora --class gnu-linux --
class gnu --class os {
  linuxefi rhcos-<version>-live-kernel-<architecture> coreos.inst.install_dev=/dev/sda
  coreos.live.rootfs_url=http://<HTTP_server>/rhcos-<version>-live-rootfs.
  <architecture>.img coreos.inst.ignition_url=http://<HTTP_server>/bootstrap.ign
  initrdefi rhcos-<version>-live-initramfs.<architecture>.img
}
```

다음과 같습니다.

rhcos-<version>-live-kernel-<architecture>

TFTP 서버에 업로드한 커널 파일을 지정합니다.

http://<HTTP_server>/rhcos-<version>-live-rootfs.<architecture>.img

HTTP 서버에 업로드한 라이브 rootfs 이미지의 위치를 지정합니다.

http://<HTTP_server>/bootstrap.ign

HTTP 서버에 업로드한 부트스트랩 Ignition 구성 파일의 위치를 지정합니다.

rhcos-<version>-live-initramfs.<architecture>.img

TFTP 서버에 업로드한 **initramfs** 파일의 위치를 지정합니다.



참고

UEFI 부팅을 위한 PXE 서버를 구성하는 방법에 대한 자세한 내용은 Red Hat Knowledgebase 문서를 참조하십시오. [Red Hat Enterprise Linux용 UEFI 부팅용 PXE 서버를 구성/설정하는 방법.](#)

7. 클러스터용 시스템 생성을 계속합니다.



중요

이때 부트스트랩 및 컨트롤 플레인 시스템을 생성해야 합니다. 컨트롤 플레인 시스템이 예약 가능하지 않은 경우 (기본값) 클러스터를 설치하기 전에 두 개 이상의 컴퓨팅 시스템도 생성합니다.

11.1.10. 클러스터 생성

Google Cloud Platform 클러스터를 생성하려면 설치 프로그램으로 생성한 Ignition 구성 파일을 사용하여 프로비저닝한 시스템에서 부트스트랩 프로세스가 완료될 때까지 기다립니다.

사전 요구 사항

- 클러스터에 필요한 인프라를 만듭니다.
- 설치 프로그램을 받아서 클러스터의 Ignition 구성 파일을 생성했습니다.
- Ignition 구성 파일을 사용하여 클러스터에 대한 RHCOS 시스템을 생성했습니다.
- 사용자 머신에서 직접 인터넷에 액세스하거나 HTTP 또는 HTTPS 프록시를 사용할 수 있습니다.

프로세스

1. 부트스트랩 프로세스를 모니터링합니다.

```
$ ./openshift-install --dir <installation_directory> wait-for bootstrap-complete \ 1
--log-level=info 2
```

- 1 <installation_directory>는 설치 파일을 저장한 디렉터리의 경로를 지정합니다.
- 2 다른 설치 세부 사항을 보려면 **info** 대신 **warn**, **debug** 또는 **error**를 지정합니다.

출력 예

```
INFO Waiting up to 30m0s for the Kubernetes API at https://api.test.example.com:6443...
INFO API v1.20.0 up
INFO Waiting up to 30m0s for bootstrapping to complete...
INFO It is now safe to remove the bootstrap resources
```

이 명령은 Kubernetes API 서버가 컨트롤 플레인 시스템에서 부트스트랩되었다는 신호를 보낼 때 성공합니다.

2. 부트스트랩 프로세스가 완료된 후 로드 밸런서에서 부트스트랩 시스템을 제거합니다.



중요

이 시점에 로드 밸런서에서 부트스트랩 시스템을 제거해야 합니다. 시스템 자체를 제거하거나 다시 포맷할 수도 있습니다.

11.1.11. CLI를 사용하여 클러스터에 로그인

클러스터 **kubeconfig** 파일을 내보내서 기본 시스템 사용자로 클러스터에 로그인할 수 있습니다. **kubeconfig** 파일에는 CLI에서 올바른 클러스터 및 API 서버에 클라이언트를 연결하는 데 사용하는 클러스터에 대한 정보가 포함되어 있습니다. 이 파일은 클러스터별로 고유하며 OpenShift Container Platform 설치 과정에서 생성됩니다.

사전 요구 사항

- OpenShift Container Platform 클러스터를 배포했습니다.

- **oc** CLI를 설치했습니다.

프로세스

1. **kubeadmin** 인증 정보를 내보냅니다.

```
$ export KUBECONFIG=<installation_directory>/auth/kubeconfig 1
```

- 1** <installation_directory>는 설치 파일을 저장한 디렉터리의 경로를 지정합니다.

2. 내보낸 구성을 사용하여 **oc** 명령을 성공적으로 실행할 수 있는지 확인합니다.

```
$ oc whoami
```

출력 예

```
system:admin
```

11.1.12. 머신의 인증서 서명 요청 승인

클러스터에 시스템을 추가하면 추가한 시스템별로 보류 중인 인증서 서명 요청(CSR)이 두 개씩 생성됩니다. 이러한 CSR이 승인되었는지 확인해야 하며, 필요한 경우 이를 직접 승인해야 합니다. 클라이언트 요청을 먼저 승인한 다음 서버 요청을 승인해야 합니다.

사전 요구 사항

- 클러스터에 시스템을 추가했습니다.

프로세스

1. 클러스터가 시스템을 인식하는지 확인합니다.

```
$ oc get nodes
```

출력 예

NAME	STATUS	ROLES	AGE	VERSION
master-0	Ready	master	63m	v1.20.0
master-1	Ready	master	63m	v1.20.0
master-2	Ready	master	64m	v1.20.0

출력에 생성된 모든 시스템이 나열됩니다.

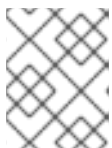

참고

이전 출력에는 일부 CSR이 승인될 때까지 컴퓨팅 노드(작업자 노드라고도 함)가 포함되지 않을 수 있습니다.

2. 보류 중인 CSR을 검토하고 클러스터에 추가한 각 시스템에 대해 **Pending** 또는 **Approved** 상태의 클라이언트 및 서버 요청이 표시되는지 확인합니다.

```
$ oc get csr
```

출력 예

NAME	AGE	REQUESTOR	CONDITION
csr-mddf5	20m	system:node:master-01.example.com	Approved,Issued
csr-z5rln	16m	system:node:worker-21.example.com	Approved,Issued

- 3. CSR이 승인되지 않은 경우, 추가된 시스템에 대한 모든 보류 중인 CSR이 **Pending** 상태로 전환된 후 클러스터 시스템의 CSR을 승인합니다.



참고

CSR은 교체 주기가 자동으로 만료되므로 클러스터에 시스템을 추가한 후 1시간 이내에 CSR을 승인하십시오. 한 시간 내에 승인하지 않으면 인증서가 교체되고 각 노드에 대해 두 개 이상의 인증서가 표시됩니다. 이러한 인증서를 모두 승인해야 합니다. 클라이언트 CSR이 승인되면 Kubelet은 인증서에 대한 보조 CSR을 생성하므로 수동 승인이 필요합니다. 그러면 Kubelet에서 동일한 매개변수를 사용하여 새 인증서를 요청하는 경우 인증서 갱신 요청은 **machine-approver**에 의해 자동으로 승인됩니다.



참고

베어 메탈 및 기타 사용자 프로비저닝 인프라와 같이 머신 API를 사용하도록 활성화되지 않는 플랫폼에서 실행되는 클러스터의 경우 CSR(Kubelet service Certificate Request)을 자동으로 승인하는 방법을 구현해야 합니다. 요청이 승인되지 않으면 API 서버가 kubelet에 연결될 때 서비스 인증서가 필요하므로 **oc exec, oc rsh, oc logs** 명령을 성공적으로 수행할 수 없습니다. Kubelet 엔드 포인트에 연결하는 모든 작업을 수행하려면 이 인증서 승인이 필요합니다. 이 방법은 새 CSR을 감시하고 CSR이 **system:node** 또는 **system:admin** 그룹의 **node-bootstrapper** 서비스 계정에 의해 제출되었는지 확인하고 노드의 ID를 확인합니다.

- 개별적으로 승인하려면 유효한 CSR 각각에 대해 다음 명령을 실행하십시오.

```
$ oc adm certificate approve <csr_name> 1
```

- 1 **<csr_name>**은 현재 CSR 목록에 있는 CSR의 이름입니다.

- 보류 중인 CSR을 모두 승인하려면 다음 명령을 실행하십시오.

```
$ oc get csr -o go-template='{{range .items}}{{if not .status}}{{.metadata.name}}{"\n"}{{end}}{{end}}' | xargs --no-run-if-empty oc adm certificate approve
```



참고

일부 Operator는 일부 CSR이 승인될 때까지 사용할 수 없습니다.

- 4. 이제 클라이언트 요청이 승인되었으므로 클러스터에 추가한 각 머신의 서버 요청을 검토해야 합니다.

```
$ oc get csr
```

출력 예

```
NAME      AGE    REQUESTOR                                     CONDITION
csr-bfd72 5m26s system:node:ip-10-0-50-126.us-east-2.compute.internal
Pending
csr-c57lv 5m26s system:node:ip-10-0-95-157.us-east-2.compute.internal
Pending
...
```

5. 나머지 CSR이 승인되지 않고 **Pending** 상태인 경우 클러스터 머신의 CSR을 승인합니다.

- 개별적으로 승인하려면 유효한 CSR 각각에 대해 다음 명령을 실행하십시오.

```
$ oc adm certificate approve <csr_name> ❶
```

❶ <csr_name>은 현재 CSR 목록에 있는 CSR의 이름입니다.

- 보류 중인 CSR을 모두 승인하려면 다음 명령을 실행하십시오.

```
$ oc get csr -o go-template='{{range .items}}{{if not .status}}{{.metadata.name}}{"\n"}\n{{end}}{{end}}' | xargs oc adm certificate approve
```

6. 모든 클라이언트 및 서버 CSR이 승인된 후 머신은 **Ready** 상태가 됩니다. 다음 명령을 실행하여 확인합니다.

```
$ oc get nodes
```

출력 예

```
NAME      STATUS    ROLES    AGE    VERSION
master-0  Ready     master   73m    v1.20.0
master-1  Ready     master   73m    v1.20.0
master-2  Ready     master   74m    v1.20.0
worker-0  Ready     worker   11m    v1.20.0
worker-1  Ready     worker   11m    v1.20.0
```



참고

머신이 **Ready** 상태로 전환하는 데 서버 CSR의 승인 후 몇 분이 걸릴 수 있습니다.

추가 정보

- CSR에 대한 자세한 내용은 [인증서 서명 요청](#)을 참조하십시오.

11.1.13. Operator의 초기 설정

컨트롤 플레인이 초기화된 후 일부 Operator를 즉시 구성하여 모두 사용 가능하도록 해야 합니다.

사전 요구 사항

- 컨트롤 플레인이 초기화되어 있습니다.

프로세스

1. 클러스터 구성 요소가 온라인 상태인지 확인합니다.

```
$ watch -n5 oc get clusteroperators
```

출력 예

NAME	VERSION AVAILABLE	PROGRESSING	DEGRADED
authentication	4.7.0 True	False	False 3h56m
baremetal	4.7.0 True	False	False 29h
cloud-credential	4.7.0 True	False	False 29h
cluster-autoscaler	4.7.0 True	False	False 29h
config-operator	4.7.0 True	False	False 6h39m
console	4.7.0 True	False	False 3h59m
csi-snapshot-controller	4.7.0 True	False	False 4h12m
dns	4.7.0 True	False	False 4h15m
etcd	4.7.0 True	False	False 29h
image-registry	4.7.0 True	False	False 3h59m
ingress	4.7.0 True	False	False 4h30m
insights	4.7.0 True	False	False 29h
kube-apiserver	4.7.0 True	False	False 29h
kube-controller-manager	4.7.0 True	False	False 29h
kube-scheduler	4.7.0 True	False	False 29h
kube-storage-version-migrator	4.7.0 True	False	False 4h2m
machine-api	4.7.0 True	False	False 29h
machine-approver	4.7.0 True	False	False 6h34m
machine-config	4.7.0 True	False	False 3h56m
marketplace	4.7.0 True	False	False 4h2m
monitoring	4.7.0 True	False	False 6h31m
network	4.7.0 True	False	False 29h
node-tuning	4.7.0 True	False	False 4h30m
openshift-apiserver	4.7.0 True	False	False 3h56m
openshift-controller-manager	4.7.0 True	False	False 4h36m
openshift-samples	4.7.0 True	False	False 4h30m
operator-lifecycle-manager	4.7.0 True	False	False 29h
operator-lifecycle-manager-catalog	4.7.0 True	False	False 29h
operator-lifecycle-manager-packageserver	4.7.0 True	False	False 3h59m
service-ca	4.7.0 True	False	False 29h
storage	4.7.0 True	False	False 4h30m

2. 사용할 수 없는 Operator를 구성합니다.

11.1.13.1. 이미지 레지스트리 스토리지 구성

기본 스토리지를 제공하지 않는 플랫폼에서는 처음에 Image Registry Operator를 사용할 수 없습니다. 설치한 후에 스토리지를 사용하도록 레지스트리를 구성하여 Registry Operator를 사용 가능하도록 만들어야 합니다.

프로덕션 클러스터에 필요한 영구 볼륨을 구성하는 과정의 지침이 표시됩니다. 해당하는 경우, 프로덕션 환경 외 클러스터에서만 사용할 수 있는 저장 위치로서 빈 디렉터리를 구성하는 과정의 지침이 표시됩니다.

업그레이드 중에 **Recreate** 롤아웃 전략을 사용하여 이미지 레지스트리의 블록 스토리지 유형 사용을 허용하기 위한 추가 지침이 제공됩니다.

11.1.13.1.1. IBM Z용 레지스트리 스토리지 구성

11.1.13.1.2. IBM Power Systems 용 레지스트리 스토리지 구성

클러스터 관리자는 설치한 후 스토리지를 사용하도록 레지스트리를 구성해야 합니다.

사전 요구 사항

- 클러스터 관리자 권한이 있어야 합니다.
- IBM Power Systems의 IBM Z. 클러스터.
- 클러스터용 영구 스토리지를 프로비저닝하십시오.



중요

OpenShift Container Platform은 복제본이 하나만 있는 경우 이미지 레지스트리 스토리지에 대한 **ReadWriteOnce** 액세스를 지원합니다. 두 개 이상의 복제본으로 고 가용성을 지원하는 이미지 레지스트리를 배포하려면 **ReadWriteMany** 액세스가 필요합니다.

- "100Gi" 용량이 필요합니다.

프로세스

1. 스토리지를 사용하도록 레지스트리를 구성하기 위해 **configs.imageregistry/cluster** 리소스에서 **spec.storage.pvc**를 변경합니다.



참고

공유 스토리지를 사용할 때 보안 설정을 확인하여 외부에서의 액세스를 방지합니다.

2. 레지스트리 pod가 없는지 확인합니다.

```
$ oc get pod -n openshift-image-registry -l docker-registry=default
```

출력 예

```
No resources found in openshift-image-registry namespace
```



참고

출력에 레지스트리 Pod가 있는 경우 이 절차를 계속할 필요가 없습니다.

3. 레지스트리 구성을 확인합니다.

```
$ oc edit configs.imageregistry.operator.openshift.io
```

출력 예

```
storage:
  pvc:
    claim:
```

image-registry-storage PVC의 자동 생성을 허용하도록 **claim** 필드를 비워 둡니다.

4. **clusteroperator** 상태를 확인합니다.

```
$ oc get clusteroperator image-registry
```

출력 예

NAME	VERSION	AVAILABLE	PROGRESSING	DEGRADED
image-registry	4.7	True	False	6h50m

5. 이미지를 빌드 및 푸시할 수 있도록 레지스트리의 관리가 설정되어 있는지 확인하십시오.

- 다음을 실행합니다.

```
$ oc edit configs.imageregistry/cluster
```

다음으로 라인을 변경하십시오.

```
managementState: Removed
```

다음으로 변경

```
managementState: Managed
```

11.1.13.1.3. 프로덕션 환경 외 클러스터에서 이미지 레지스트리의 스토리지 구성

이미지 레지스트리 Operator에 대한 스토리지를 구성해야 합니다. 프로덕션 환경 외 클러스터의 경우, 이미지 레지스트리를 빈 디렉터리로 설정할 수 있습니다. 이렇게 하는 경우 레지스트리를 다시 시작하면 모든 이미지가 손실됩니다.

프로세스

- 이미지 레지스트리 스토리지를 빈 디렉터리로 설정하려면 다음을 수행하십시오.

```
$ oc patch configs.imageregistry.operator.openshift.io cluster --type merge --patch '{"spec": {"storage":{"emptyDir":{}}}'
```



주의

프로덕션 환경 외 클러스터에 대해서만 이 옵션을 구성하십시오.

Image Registry Operator가 구성 요소를 초기화하기 전에 이 명령을 실행하면 **oc patch** 명령이 실패하며 다음 오류가 발생합니다.

```
Error from server (NotFound): configs.imageregistry.operator.openshift.io "cluster" not found
```

몇 분 후에 명령을 다시 실행하십시오.

11.1.14. 사용자 프로비저닝 인프라에 설치 완료

Operator 구성을 완료한 후 제공하는 인프라에 클러스터 설치를 완료할 수 있습니다.

사전 요구 사항

- 컨트롤 플레인이 초기화되어 있습니다.
- 초기 Operator 구성을 완료해야 합니다.

프로세스

1. 다음 명령을 사용하여 모든 클러스터 구성 요소가 온라인 상태인지 확인합니다.

```
$ watch -n5 oc get clusteroperators
```

출력 예

NAME	VERSION	AVAILABLE	PROGRESSING	DEGRADED	SINCE
authentication	4.7.0	True	False	False	3h56m
baremetal	4.7.0	True	False	False	29h
cloud-credential	4.7.0	True	False	False	29h
cluster-autoscaler	4.7.0	True	False	False	29h
config-operator	4.7.0	True	False	False	6h39m
console	4.7.0	True	False	False	3h59m
csi-snapshot-controller	4.7.0	True	False	False	4h12m
dns	4.7.0	True	False	False	4h15m
etcd	4.7.0	True	False	False	29h
image-registry	4.7.0	True	False	False	3h59m
ingress	4.7.0	True	False	False	4h30m
insights	4.7.0	True	False	False	29h
kube-apiserver	4.7.0	True	False	False	29h
kube-controller-manager	4.7.0	True	False	False	29h
kube-scheduler	4.7.0	True	False	False	29h
kube-storage-version-migrator	4.7.0	True	False	False	4h2m
machine-api	4.7.0	True	False	False	29h
machine-approver	4.7.0	True	False	False	6h34m
machine-config	4.7.0	True	False	False	3h56m
marketplace	4.7.0	True	False	False	4h2m
monitoring	4.7.0	True	False	False	6h31m
network	4.7.0	True	False	False	29h
node-tuning	4.7.0	True	False	False	4h30m
openshift-apiserver	4.7.0	True	False	False	3h56m
openshift-controller-manager	4.7.0	True	False	False	4h36m
openshift-samples	4.7.0	True	False	False	4h30m
operator-lifecycle-manager	4.7.0	True	False	False	29h

operator-lifecycle-manager-catalog	4.7.0	True	False	False	29h
operator-lifecycle-manager-packageserver	4.7.0	True	False	False	3h59m
service-ca	4.7.0	True	False	False	29h
storage	4.7.0	True	False	False	4h30m

또는 다음 명령은 모든 클러스터를 사용할 수 있을 때 알립니다. 또한 인증 정보를 검색하고 표시합니다.

```
$ ./openshift-install --dir <installation_directory> wait-for install-complete 1
```

1 <installation_directory>는 설치 파일을 저장한 디렉터리의 경로를 지정합니다.

출력 예

```
INFO Waiting up to 30m0s for the cluster to initialize...
```

Cluster Version Operator가 Kubernetes API 서버에서 OpenShift Container Platform 클러스터 배포를 완료하면 명령이 성공합니다.

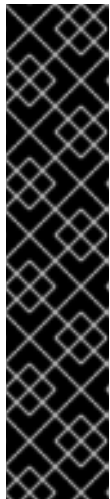

중요

- 설치 프로그램에서 생성하는 Ignition 구성 파일에 24시간 후에 만료되는 인증서가 포함되어 있습니다. 이 인증서는 그 후에 갱신됩니다. 인증서를 갱신하기 전에 클러스터가 종료되고 24시간이 지난 후에 클러스터가 다시 시작되면 클러스터는 만료된 인증서를 자동으로 복구합니다. 예외적으로 kubelet 인증서를 복구하려면 대기 중인 **node-bootstrapper** 인증서 서명 요청(CSR)을 수동으로 승인해야 합니다. 자세한 내용은 *Recovering from expired control plane certificates* 문서를 참조하십시오.
- 클러스터를 설치한 후 24시간에서 22시간까지의 인증서가 교체되기 때문에 생성된 후 12시간 이내에 Ignition 구성 파일을 사용하는 것이 좋습니다. 12시간 이내에 Ignition 구성 파일을 사용하면 설치 중에 인증서 업데이트가 실행되는 경우 설치 실패를 방지할 수 있습니다.

2. Kubernetes API 서버가 Pod와 통신하고 있는지 확인합니다.

a. 모든 Pod 목록을 보려면 다음 명령을 사용하십시오.

```
$ oc get pods --all-namespaces
```

출력 예

NAMESPACE	NAME	READY	STATUS
operator-lifecycle-manager-catalog	operator-lifecycle-manager-catalog-85cb746d55-zqhs8	1/1	Running
operator-lifecycle-manager-packageserver	operator-lifecycle-manager-packageserver-67b9g	1/1	Running
operator-lifecycle-manager-packageserver	operator-lifecycle-manager-packageserver-ljcmx	1/1	Running
operator-lifecycle-manager-packageserver	operator-lifecycle-manager-packageserver-z25h4	1/1	Running

```
openshift-authentication-operator authentication-operator-69d5d8bf84-vh2n8 1/1
Running 0 5m
...
```

- b. 다음 명령을 사용하여 이전 명령의 출력에 나열된 Pod의 로그를 표시합니다.

```
$ oc logs <pod_name> -n <namespace> ❶
```

- ❶ 이전 명령의 출력에 표시된 대로 Pod 이름과 네임스페이스를 지정합니다.

Pod 로그가 표시되면 Kubernetes API 서버는 클러스터 시스템과 통신할 수 있습니다.

3. FCP(Fibre Channel Protocol)를 사용하는 설치에는 다중 경로를 활성화하기 위해 추가 단계가 필요합니다. 설치 중에 다중 경로를 활성화하지 마십시오.

자세한 내용은 설치 후 구성 문서의 "RHCOS에서 커널 인수를 사용하여 다중 경로 활성화"를 참조하십시오.

- a. 부팅 목록을 표시하고 시스템이 일반 모드로 부팅되는 경우 가능한 부팅 장치를 지정하도록 다음 명령을 입력합니다.

```
$ bootlist -m normal -o
sda
```

- b. 일반 모드의 부팅 목록을 업데이트하고 대체 장치 이름을 추가하려면 다음 명령을 입력합니다.

```
$ bootlist -m normal -o /dev/sdc /dev/sdd /dev/sde
sdc
sdd
sde
```

원래 부팅 디스크 경로가 다운되면 노드가 일반 부팅 장치 목록에 등록된 대체 장치에서 재부팅됩니다.

- c. 모든 작업자 노드가 다시 시작됩니다. 프로세스를 모니터링하려면 다음 명령을 입력합니다.

```
$ oc get nodes -w
```



참고

인프라 노드와 같은 추가 머신 유형이 있는 경우 이러한 유형의 프로세스를 반복합니다.

11.1.15. OpenShift Container Platform의 Telemetry 액세스

OpenShift Container Platform 4.7에서 클러스터 상태 및 업데이트 성공에 대한 메트릭을 제공하기 위해 기본적으로 실행되는 Telemetry 서비스에는 인터넷 액세스가 필요합니다. 클러스터가 인터넷에 연결되어 있으면 Telemetry가 자동으로 실행되고 [OpenShift Cluster Manager](#)에 클러스터가 자동으로 등록됩니다.

[OpenShift Cluster Manager](#) 인벤토리가 올바르거나 OpenShift Cluster Manager를 사용하여 자동으로 또는 OpenShift Cluster Manager를 사용하여 수동으로 유지 관리되는지 확인한 후 [subscription watch](#)를 사용하여 계정 또는 다중 클러스터 수준에서 OpenShift Container Platform 서브스크립션을 추적합니다.

추가 리소스

- Telemetry 서비스에 대한 자세한 내용은 [원격 상태 모니터링 정보](#)를 참조하십시오.

11.1.16. 다음 단계

- [클러스터를 사용자 지정합니다.](#)
- 필요한 경우 [원격 상태 보고 옵트아웃](#)을 수행할 수 있습니다.

11.2. 네트워크가 제한된 환경에서 IBM POWER SYSTEM에 클러스터 설치

OpenShift Container Platform 버전 4.7에서는 네트워크가 제한된 환경에서 사용자가 제공하는 IBM Power System 인프라에 클러스터를 설치할 수 있습니다.

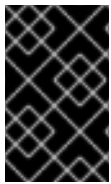

중요

베어 메탈 이외의 플랫폼의 경우 추가 고려 사항이 있습니다. OpenShift Container Platform 클러스터를 설치하기 전에 [guidelines for deploying OpenShift Container Platform on non-tested platforms](#)에 있는 내용을 확인하십시오.

사전 요구 사항

- [네트워크가 제한된 환경에서 설치 미리 레지스트리를 생성](#) 하고 OpenShift Container Platform 버전의 **imageContentSources** 데이터를 가져옵니다.
- 설치 프로세스를 시작하기 전에 기존 설치 파일을 이동하거나 제거해야 합니다. 이렇게 하면 설치 프로세스 중에 필요한 설치 파일이 생성되고 업데이트됩니다.

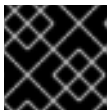

중요

설치 미디어에 액세스할 수 있는 시스템에서 설치 프로세스를 수행해야 합니다.

- 클러스터용 [영구 스토리지](#)를 프로비저닝하십시오. 프라이빗 이미지 레지스트리를 배포하려면 스토리지에서 **ReadWriteMany** 액세스 모드를 제공해야 합니다.
- [OpenShift Container Platform 설치 및 업데이트](#) 프로세스에 대한 세부 사항을 검토하십시오.
- 방화벽을 사용하며 Telemetry를 사용할 예정이면 클러스터가 액세스해야 하는 [사이트를 허용하도록 방화벽을 구성](#)해야 합니다.

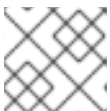

참고

프록시를 구성하는 경우에도 해당 사이트 목록을 검토하십시오.

11.2.1. 네트워크가 제한된 환경에서의 설치 정보

OpenShift Container Platform 4.7에서는 소프트웨어 구성 요소를 받기 위한 인터넷 접속이 필요하지 않은 설치를 수행할 수 있습니다. 제한된 네트워크 설치 클러스터를 설치하는 클라우드 플랫폼에 따라 설치 관리자 프로비저닝 인프라 또는 사용자 프로비저닝 인프라를 사용하여 완료할 수 있습니다.

제한된 네트워크 설치를 완료하려면 OpenShift Container Platform 레지스트리의 내용을 미리링하고 설치 미디어를 포함할 레지스트리를 생성해야 합니다. 인터넷과 폐쇄 네트워크에 모두 액세스하거나 제한 사항을 따르는 다른 방법을 통해 미리 호스트에 레지스트리를 생성할 수 있습니다.

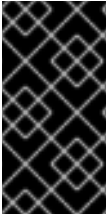

중요

사용자 프로비저닝 설치의 구성이 복잡하므로 사용자 프로비저닝 인프라를 사용하여 제한된 네트워크 설치를 시도하기 전에 표준 사용자 프로비저닝 인프라 설치를 완료하는 것이 좋습니다. 이 테스트 설치를 완료하면 제한된 네트워크에 설치하는 동안 발생할 수 있는 문제를 보다 쉽게 파악 및 해결할 수 있습니다.

11.2.1.1. 추가 제한

제한된 네트워크의 클러스터에는 다음과 같은 추가 제한이 있습니다.

- **ClusterVersion** 상태에 사용 가능한 업데이트를 검색할 수 없음 오류가 포함되어 있습니다.
- 기본적으로 필요한 이미지 스트림 태그에 액세스할 수 없기 때문에 개발자 카탈로그의 내용을 사용할 수 없습니다.

11.2.2. OpenShift Container Platform 용 인터넷 액세스

OpenShift Container Platform 4.7에서 클러스터를 설치하기 위해 필요한 이미지를 받으려면 인터넷 액세스가 필요합니다.

다음의 경우 인터넷 액세스가 필요합니다.

- [OpenShift Cluster Manager](#) 에 액세스하여 설치 프로그램을 다운로드하고 서브스크립션 관리를 수행합니다. 클러스터가 인터넷에 액세스할 수 있고 Telemetry 서비스를 비활성화하지 않은 경우, 클러스터에 자동으로 권한이 부여됩니다.
- [Quay.io](#)에 액세스. 클러스터를 설치하는 데 필요한 패키지를 받을 수 있습니다.
- 클러스터 업데이트를 수행하는 데 필요한 패키지를 받을 수 있습니다.

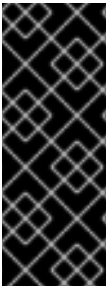

중요

클러스터가 직접 인터넷에 액세스할 수 없는 경우, 프로비저닝하는 일부 유형의 인프라에서 제한된 네트워크 설치를 수행할 수 있습니다. 설치를 수행하는 프로세스에서 필요한 내용을 다운로드한 다음, 이를 사용하여 클러스터를 설치하고 설치 프로그램을 생성하는 데 필요한 패키지로 미리 레지스트리를 채웁니다. 설치 유형에 따라서는 클러스터를 설치하는 환경에 인터넷 액세스가 필요하지 않을 수도 있습니다. 클러스터를 업데이트하기 전에 미리 레지스트리의 내용을 업데이트합니다.

11.2.3. 사용자 프로비저닝 인프라를 포함한 클러스터의 시스템 요구사항

사용자 프로비저닝 인프라가 포함된 클러스터의 경우, 필요한 모든 시스템을 배포해야 합니다.

11.2.3.1. 필요한 시스템

최소 OpenShift Container Platform 클러스터에 다음과 같은 호스트가 필요합니다.

- 임시 부트스트랩 시스템 한 개
- 컨트롤 플레인 또는 마스터 시스템 세 개
- 두 개 이상의 컴퓨팅 시스템(작업자 시스템이라고도 함).



참고

컨트롤 플레인 시스템 세 개에 OpenShift Container Platform 클러스터를 배포하기 위한 부트스트랩 시스템이 클러스터에 필요합니다. 클러스터를 설치한 후 부트스트랩 시스템을 제거할 수 있습니다.



중요

클러스터의 고가용성을 개선하려면 컨트롤 플레인 시스템을 두 개 이상의 물리적 시스템의 서로 다른 z/VM 인스턴스에 배포하십시오.

부트스트랩, 컨트롤 플레인 시스템은 운영 체제로 RHCOS (Red Hat Enterprise Linux CoreOS)를 사용해야 합니다. 그러나 컴퓨팅 머신은 RHCOS(Red Hat Enterprise Linux CoreOS) 또는 RHEL (Red Hat Enterprise Linux) 7.9 중에서 선택할 수 있습니다.

RHCOS는 RHEL 8(Red Hat Enterprise Linux)을 기반으로 하며 모든 하드웨어 인증 및 요구사항을 모두 이어받습니다. [Red Hat Enterprise Linux 기술 기능 및 제한](#) 을 참조하십시오.

11.2.3.2. 네트워크 연결 요구사항

모든 RHCOS(Red Hat Enterprise Linux CoreOS) 시스템이 부팅 중에 시스템 구성 서버에서 Ignition 구성 파일을 가져오려면 **inittmf**의 네트워크가 필요합니다. 머신은 고정 IP 주소로 설정됩니다. DHCP 서버가 필요하지 않습니다. 클러스터의 각 OpenShift Container Platform 노드는 NTP(Network Time Protocol) 서버에 액세스할 수 있습니다.

11.2.3.3. IBM Z 네트워크 연결 요구 사항

IBM Z의 z/VM에 설치하려면 레이어 2 모드의 단일 z/VM 가상 NIC가 필요합니다. 또한 다음이 필요합니다.

- 직접 연결된 OSA 또는 RoCE 네트워크 어댑터
- z/VM VSwitch 설정. 권장 설정의 경우 OSA 링크 통합을 사용합니다.

11.2.3.4. 최소 리소스 요구사항

각 클러스터 시스템이 다음과 같은 최소 요구사항을 충족해야 합니다.

표 11.8. 최소 리소스 요구사항

시스템	운영 체제	vCPU [1]	가상 RAM	스토리지	IOPS
부트스트랩	RHCOS	2	16GB	100GB	해당 없음
컨트롤 플레인	RHCOS	2	16GB	100GB	해당 없음
Compute	RHCOS	2	8GB	100GB	해당 없음

1. SMT-2가 활성화된 경우 하나의 물리적 코어(IFL)는 두 개의 논리 코어(스레드)를 제공합니다. 하이퍼바이저는 두 개 이상의 vCPU를 제공할 수 있습니다.

11.2.3.5. 최소 IBM Power Systems 요구사항

다음 IBM 하드웨어에 OpenShift Container Platform 버전 4.7를 설치할 수 있습니다.

- IBM POWER8 또는 POWER9 프로세서 기반 시스템

하드웨어 요구 사항

- 6 IBM Power 베어 메탈 서버 또는 여러 PowerVM 서버에서 6개의 LPAR

운영 체제 요구 사항

- IBM POWER8 또는 POWER9 프로세서 기반 시스템의 인스턴스 1개

IBM Power 인스턴스에서 다음을 설정합니다.

- OpenShift Container Platform 컨트롤 플레인 시스템 용 게스트 가상 머신 3대
- OpenShift Container Platform 컴퓨팅 시스템 용 게스트 가상 머신 2 대
- 임시 OpenShift Container Platform 부트스트랩 머신 용 게스트 가상 머신 1 대

IBM Power 게스트 가상 머신용 디스크 스토리지

- vSCSI, NPIV(N-Port ID Virtualization) 또는 SSP(공장 스토리지 풀)를 사용하여 가상 I/O 서버에서 프로비저닝한 스토리지

PowerVM 게스트 가상 머신용 네트워크

- Shared Ethernet Adapter를 사용하여 가상 I/O 서버에서 가상화
- IBM vNIC를 사용하여 가상 I/O 서버에서 가상화

스토리지 / 메인 메모리

- OpenShift Container Platform 컨트롤 플레인 시스템용 100 GB / 16 GB
- OpenShift Container Platform 컴퓨팅 머신용 100GB/8GB
- 임시 OpenShift Container Platform 부트스트랩 머신 용 100GB / 16GB

11.2.3.6. 권장되는 IBM Power 시스템 요구 사항

하드웨어 요구 사항

- 6 IBM Power 베어 메탈 서버 또는 여러 PowerVM 서버에서 6개의 LPAR

운영 체제 요구 사항

- IBM POWER8 또는 POWER9 프로세서 기반 시스템의 인스턴스 1개

IBM Power 인스턴스에서 다음을 설정합니다.

- OpenShift Container Platform 컨트롤 플레인 시스템 용 게스트 가상 머신 3대
- OpenShift Container Platform 컴퓨팅 시스템 용 게스트 가상 머신 2 대
- 임시 OpenShift Container Platform 부트스트랩 머신 용 게스트 가상 머신 1 대

IBM Power 게스트 가상 머신용 디스크 스토리지

- vSCSI, NPIV(N-Port ID Virtualization) 또는 SSP(공장 스토리지 풀)를 사용하여 가상 I/O 서버에서 프로비저닝한 스토리지

PowerVM 게스트 가상 머신용 네트워크

- Shared Ethernet Adapter를 사용하여 가상 I/O 서버에서 가상화
- IBM vNIC를 사용하여 가상 I/O 서버에서 가상화

스토리지 / 메인 메모리

- OpenShift Container Platform 컨트롤 플레인 시스템용 120GB/32GB
- OpenShift Container Platform 컴퓨팅 머신용 120GB/32GB
- 임시 OpenShift Container Platform 부트스트랩 머신용 120GB/16GB

11.2.3.7. 인증서 서명 요청 관리

사용자가 프로비저닝하는 인프라를 사용하는 경우 자동 시스템 관리 기능으로 인해 클러스터의 액세스가 제한되므로 설치한 후 클러스터 인증서 서명 요청(CSR)을 승인하는 메커니즘을 제공해야 합니다. **kube-controller-manager**는 kubelet 클라이언트 CSR만 승인합니다. **machine-approver**는 올바른 시스템에서 발행한 요청인지 확인할 수 없기 때문에 kubelet 자격 증명을 사용하여 요청하는 서비스 인증서의 유효성을 보장할 수 없습니다. kubelet 서빙 인증서 요청의 유효성을 확인하고 요청을 승인하는 방법을 결정하여 구현해야 합니다.

11.2.4. 사용자 프로비저닝 인프라 생성

사용자 프로비저닝 인프라를 사용하는 OpenShift Container Platform 클러스터를 배포하기 전에 기본 인프라를 생성해야 합니다.

사전 요구 사항

- 클러스터 지원 인프라를 생성하기 전에 [OpenShift Container Platform 4.x Tested Integrations](#) 페이지를 확인하십시오.

프로세스

1. 고정 IP 주소를 설정합니다.
2. 클러스터 노드에 Ignition 파일을 제공하기 위해 HTTP 또는 HTTPS 서버를 설정합니다.
3. 필요한 로드 밸런서를 프로비저닝합니다.
4. 시스템에 사용할 포트를 구성합니다.
5. DNS를 구성합니다.
6. 네트워크 연결을 확인합니다.

11.2.4.1. 사용자 프로비저닝 인프라에 대한 네트워킹 요구사항

모든 RHCOS(Red Hat Enterprise Linux CoreOS) 시스템이 부팅 중에 시스템 구성 서버에서 Ignition 구성을 가져오려면 **initramfs**의 네트워크가 필요합니다.

초기 부팅 과정에서 시스템에 Ignition 설정 파일을 다운로드하는 데 필요한 네트워크 연결을 구축하기 위해 HTTP 또는 HTTPS 서버가 있어야 합니다.

시스템에 영구 IP 주소와 호스트 이름이 있는지 확인합니다.

Kubernetes API 서버가 클러스터 시스템의 노드 이름을 확인할 수 있어야 합니다. API 서버와 작업자 노드가 서로 다른 영역에 있는 경우, API 서버가 노드 이름을 확인할 수 있도록 기본 DNS 검색 영역을 설정할 수 있습니다. 노드 개체와 모든 DNS 요청에서 항상 정규화된 도메인 이름으로 호스트를 가리키는 것도 지원되는 방법입니다.

클러스터 구성 요소가 통신할 수 있도록 시스템 간 네트워크 연결을 구성해야 합니다. 각 시스템에서 클러스터에 있는 다른 모든 시스템의 호스트 이름을 확인할 수 있어야 합니다.

표 11.9. 모든 시스템과 시스템 사이

프로토콜	포트	설명
ICMP	해당 없음	네트워크 연결성 테스트
TCP	1936	메트릭
	9000-9999	9100-9101 포트의 노드 내보내기 및 9099 포트의 Cluster Version Operator를 포함한 호스트 수준 서비스.
	10250-10259	Kubernetes에서 예약하는 기본 포트
	10256	openshift-sdn
UDP	4789	VXLAN 및 Geneve
	6081	VXLAN 및 Geneve
	9000-9999	9100-9101 포트의 노드 내보내기를 포함한 호스트 수준 서비스.
TCP/UDP	30000-32767	Kubernetes 노드 포트

표 11.10. 컨트롤 플레인에서 모든 시스템

프로토콜	포트	설명
TCP	6443	Kubernetes API

표 11.11. 컨트롤 플레인 시스템에 대한 컨트롤 플레인 시스템

프로토콜	포트	설명
TCP	2379-2380	etcd 서버 및 피어 포트

네트워크 토폴로지 요구사항

클러스터를 위해 프로비저닝하는 인프라는 다음과 같은 네트워크 토폴로지 요구사항을 충족해야 합니다.

로드 밸런서

OpenShift Container Platform을 설치하기 전에 다음과 같은 요구사항을 충족하는 두 개의 로드 밸런서를 프로비저닝해야 합니다.

1. **API 로드 밸런서:** 플랫폼과 상호 작용하고 구성하기 위한 사용자(인간 및 시스템) 모두에 공통 엔드포인트를 제공합니다. 다음 조건을 설정합니다.
 - Layer 4 로드 밸런싱 전용입니다. 이를 Raw TCP, SSL Passthrough 또는 SSL Bridge 모드로 합니다. SSL Bridge 모드를 사용하는 경우, API 경로에 대해 SNI(Server Name Indication, 서버 이름 표시)를 활성화해야 합니다.
 - 스테이트리스 로드 밸런싱 알고리즘입니다. 옵션은 로드 밸런서 구현에 따라 달라집니다.



중요

API 로드 밸런서에 대한 세션 지속성을 구성하지 마십시오.

로드 밸런서의 전면과 후면 모두에서 다음 포트를 구성하십시오.

표 11.12. API 로드 밸런서

포트	백엔드 시스템(플 멤버)	내부	외부	설명
6443	부트스트랩 및 컨트롤 플레인. 부트스트랩 시스템이 클러스터 컨트롤 플레인을 초기화한 후 로드 밸런서에서 부트스트랩 시스템을 제거합니다. API 서버 상태 검사 프로브에 대한 /readyz 끝점을 구성해야 합니다.	X	X	Kubernetes API 서버
22623	부트스트랩 및 컨트롤 플레인. 부트스트랩 시스템이 클러스터 컨트롤 플레인을 초기화한 후 로드 밸런서에서 부트스트랩 시스템을 제거합니다.	X		시스템 구성 서버



참고

API 서버가 **/readyz** 엔드포인트를 해제하는 시점부터 풀에서 API 서버 인스턴스가 제거되는 시점까지 시간이 30초를 넘지 않도록 로드 밸런서를 구성해야 합니다. **/readyz**가 오류를 반환하거나 정상 상태가 된 후 정해진 시간 안에 끝점이 제거 또는 추가되어야 합니다. 5초 또는 10초의 프로빙 주기(두 번의 성공적인 요청은 정상 상태, 세 번의 요청은 비정상 상태)는 충분한 테스트를 거친 값입니다.

2. **애플리케이션 인그레스 로드 밸런서:** 클러스터 외부에서 들어오는 애플리케이션 트래픽의 수신 지점을 제공합니다. 다음 조건을 설정합니다.
 - Layer 4 로드 밸런싱 전용입니다. 이를 Raw TCP, SSL Passthrough 또는 SSL Bridge 모드로 합니다. SSL Bridge 모드를 사용하는 경우 인그레스 경로에 대해 SNI(Server Name Indication, 서버 이름 표시)를 활성화해야 합니다.

- 사용 가능한 옵션과 플랫폼에서 호스팅되는 애플리케이션 유형에 따라 연결 기반 또는 세션 기반 지속성이 권장됩니다.

로드 밸런서의 전면과 후면 모두에서 다음 포트를 구성하십시오.

표 11.13. 애플리케이션 인그레스 로드 밸런서

포트	백엔드 시스템(플 멤버)	내부	외부	설명
443	기본적으로 인그레스 라우터 pod, 컴퓨팅 또는 작업자를 실행하는 시스템입니다.	X	X	HTTPS 트래픽
80	기본적으로 인그레스 라우터 pod, 컴퓨팅 또는 작업자를 실행하는 시스템입니다.	X	X	HTTP 트래픽

작은 정보

로드 밸런서에서 클라이언트의 실제 IP 주소를 확인할 수 있는 경우 소스 IP 기반 세션 지속성을 활성화하면 엔드 투 엔드 TLS 암호화를 사용하는 애플리케이션의 성능을 향상시킬 수 있습니다.



참고

인그레스 라우터에 대한 작업 구성이 OpenShift Container Platform 클러스터에 필요합니다. 컨트롤 플레인 초기화 후 인그레스 라우터를 설정해야 합니다.

NTP 구성

OpenShift Container Platform 클러스터는 기본적으로 공용 NTP(Network Time Protocol) 서버를 사용하도록 구성되어 있습니다. 로컬 엔터프라이즈 NTP 서버를 사용하거나 클러스터가 연결이 끊긴 네트워크에 배포되는 경우 특정 시간 서버를 사용하도록 클러스터를 구성할 수 있습니다. 자세한 내용은 *chrony 타임 서비스 설정* 문서를 참조하십시오.

추가 리소스

- [chrony 타임 서비스 설정](#)

11.2.4.2. 사용자 프로비저닝 DNS 요구사항

DNS는 이름 확인 및 역방향 이름 확인에 사용됩니다. DNS A/AAAA 또는 CNAME 레코드는 이름 확인에 사용되며 PTR 레코드는 역방향 이름 확인에 사용됩니다. RHCOS (Red Hat Enterprise Linux CoreOS)는 역방향 레코드를 사용하여 모든 노드의 호스트 이름을 설정하기 때문에 역방향 레코드가 중요합니다. 또한 역방향 레코드는 OpenShift Container Platform이 작동하는 데 필요한 인증서 서명 요청 (CSR)을 생성하는 데 사용됩니다.

사용자 프로비저닝 인프라를 사용하는 OpenShift Container Platform 클러스터에는 다음과 같은 DNS 레코드가 필요합니다. 각 레코드에서 **<cluster_name>**은 클러스터 이름이고 **<base_domain>**은 **install-config.yaml** 파일에서 지정하는 클러스터 기반 도메인입니다. 전체 DNS 레코드는 **<component>.<cluster_name>.<base_domain>** 형식입니다.

표 11.14. 필수 DNS 레코드

구성 요소	레코드	설명
Kubernetes API	api.<cluster_name>.<base_domain>	DNS A/AAAA 또는 CNAME 레코드와 DNS PTR 레코드를 추가하여 컨트롤 플레인 시스템의 로드 밸런서를 식별합니다. 이 레코드는 클러스터 외부의 클라이언트와 클러스터 내의 모든 노드에서 확인할 수 있어야 합니다.
	api-int.<cluster_name>.<base_domain>	DNS A/AAAA 또는 CNAME 레코드와 DNS PTR 레코드를 추가하여 컨트롤 플레인 시스템의 로드 밸런서를 식별합니다. 이 레코드는 클러스터 내의 모든 노드에서 확인할 수 있어야 합니다. <div style="display: flex; align-items: center;">  <div> <p>중요</p> <p>API 서버는 Kubernetes에 기록된 호스트 이름으로 작업자 노드를 확인할 수 있어야 합니다. API 서버가 노드 이름을 확인할 수 없는 경우 프록시된 API 호출이 실패할 수 있으며 pod에서 로그를 검색할 수 없습니다.</p> </div> </div>
라우트	*.apps.<cluster_name>.<base_domain>	기본적으로 작업자 노드인 인그레스 라우터 pod를 실행하는 시스템을 대상으로 하는 로드 밸런서를 참조하는 와일드카드 DNS A/AAAA 또는 CNAME 레코드를 추가합니다. 이 레코드는 클러스터 외부의 클라이언트와 클러스터 내의 모든 노드에서 확인할 수 있어야 합니다.
부트스트랩	bootstrap.<cluster_name>.<base_domain>	DNS A/AAAA 또는 CNAME 레코드와 DNS PTR 레코드를 추가하여 부트스트랩 머신을 식별합니다. 이 레코드는 클러스터 내의 노드에서 확인할 수 있어야 합니다.
마스터 호스트	<master><n>.<cluster_name>.<base_domain>	컨트롤 플레인 노드 (마스터 노드라고도 함)의 각 머신을 식별하는 DNS A/AAAA 또는 CNAME 레코드와 DNS PTR 레코드입니다. 이 레코드는 클러스터 내의 노드에서 확인할 수 있어야 합니다.
작업자 호스트	<worker><n>.<cluster_name>.<base_domain>	DNS A/AAAA 또는 CNAME 레코드와 DNS PTR 레코드를 추가하여 작업자 노드의 각 머신을 식별합니다. 이 레코드는 클러스터 내의 노드에서 확인할 수 있어야 합니다.

작은 정보

nslookup <hostname> 명령을 사용하여 이름을 확인할 수 있습니다. **dig -x <ip_address>** 명령을 사용하여 PTR 레코드에 대한 역방향 이름을 확인할 수 있습니다.

다음 BIND 영역 파일의 예제에서는 이름 확인을 위한 샘플 A 레코드를 보여줍니다. 이 예제의 목적은 필요한 레코드를 표시하는 것입니다. 이 예제에서는 특정 이름 확인 서비스를 선택하기 위한 조언을 제공하는 것을 목적으로 하지 않습니다.

예 11.3. 샘플 DNS 영역 데이터베이스

```

$TTL 1W
@ IN SOA ns1.example.com. root (
    2019070700 ; serial
    3H ; refresh (3 hours)
    30M ; retry (30 minutes)
    2W ; expiry (2 weeks)
    1W ) ; minimum (1 week)
IN NS ns1.example.com.
IN MX 10 smtp.example.com.
;
;
ns1 IN A 192.168.1.5
smtp IN A 192.168.1.5
;
helper IN A 192.168.1.5
helper.ocp4 IN A 192.168.1.5
;
; The api identifies the IP of your load balancer.
api.ocp4 IN A 192.168.1.5
api-int.ocp4 IN A 192.168.1.5
;
; The wildcard also identifies the load balancer.
*.apps.ocp4 IN A 192.168.1.5
;
; Create an entry for the bootstrap host.
bootstrap.ocp4 IN A 192.168.1.96
;
; Create entries for the master hosts.
master0.ocp4 IN A 192.168.1.97
master1.ocp4 IN A 192.168.1.98
master2.ocp4 IN A 192.168.1.99
;
; Create entries for the worker hosts.
worker0.ocp4 IN A 192.168.1.11
worker1.ocp4 IN A 192.168.1.7
;
;EOF

```

다음 예제 BIND 영역 파일은 역방향 이름 확인을 위한 샘플 PTR 레코드를 보여줍니다.

예 11.4. 역방향 레코드의 샘플 DNS 영역 데이터베이스

```

$TTL 1W
@ IN SOA ns1.example.com. root (
    2019070700 ; serial
    3H ; refresh (3 hours)
    30M ; retry (30 minutes)
    2W ; expiry (2 weeks)
    1W ) ; minimum (1 week)
IN NS ns1.example.com.
;
; The syntax is "last octet" and the host must have an FQDN
; with a trailing dot.
97 IN PTR master0.ocp4.example.com.

```

```

98 IN PTR master1.ocp4.example.com.
99 IN PTR master2.ocp4.example.com.
;
96 IN PTR bootstrap.ocp4.example.com.
;
5 IN PTR api.ocp4.example.com.
5 IN PTR api-int.ocp4.example.com.
;
11 IN PTR worker0.ocp4.example.com.
7 IN PTR worker1.ocp4.example.com.
;
;EOF
    
```

11.2.5. SSH 개인 키 생성 후 에이전트에 추가

클러스터에서 설치 디버깅 또는 재해 복구를 수행하려면 **ssh-agent** 및 설치 프로그램 모두에 SSH 키를 지정해야 합니다. 이 키를 사용하여 공용 클러스터의 부트스트랩 시스템에 액세스하여 설치 문제를 해결할 수 있습니다.



참고

프로덕션 환경에서는 재해 복구 및 디버깅이 필요합니다.

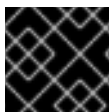

중요

재해 복구 및 디버깅이 필요한 프로덕션 환경에서는이 단계를 생략하지 마십시오.

이 키를 사용자 **core**로서 마스터 노드에 SSH를 수행할 수 있습니다. 클러스터를 배포할 때 **core** 사용자의 `~/.ssh/authorized_keys` 목록에 이 키가 추가됩니다.

절차

1. 컴퓨터에 암호 없는 인증용으로 구성된 SSH 키가 없으면 키를 생성합니다. 예를 들어 Linux 운영 체제를 사용하는 컴퓨터에서 다음 명령을 실행합니다.

```

$ ssh-keygen -t ed25519 -N "" \
-f <path>/<file_name> ①
    
```

- ① 새로운 SSH 키의 경로 및 파일 이름(예 `~/.ssh/id_rsa`)을 지정합니다. 기존 키 쌍이 있는 경우 공개 키가 `~/.ssh` 디렉터리에 있는지 확인하십시오.

이 명령을 실행하면 사용자가 지정한 위치에 암호가 필요하지 않은 SSH 키가 생성됩니다.



참고

x86_64 아키텍처에 FIPS 검증 / 진행 중인 모듈 (Modules in Process) 암호화 라이브러리를 사용하는 OpenShift Container Platform 클러스터를 설치하려면 **ed25519** 알고리즘을 사용하는 키를 생성하지 마십시오. 대신 **rsa** 또는 **ecdsa** 알고리즘을 사용하는 키를 생성합니다.

2. **ssh-agent** 프로세스를 백그라운드 작업으로 시작합니다.

```
$ eval "$(ssh-agent -s)"
```

출력 예

```
Agent pid 31874
```



참고

클러스터가 FIPS 모드인 경우 FIPS 호환 알고리즘만 사용하여 SSH 키를 생성합니다. 키는 RSA 또는 ECDSA여야 합니다.

3. **ssh-agent**에 SSH 개인 키를 추가합니다.

```
$ ssh-add <path>/<file_name> ①
```

출력 예

```
Identity added: /home/<you>/<path>/<file_name> (<computer_name>)
```

- ① SSH 개인 키의 경로 및 파일 이름을 지정합니다(예: `~/.ssh/id_rsa`).

다음 단계

- OpenShift Container Platform을 설치할 때 SSH 공개 키를 설치 프로그램에 지정합니다.

11.2.6. 수동으로 설치 구성 파일 만들기

사용자 프로비저닝 인프라를 사용하는 OpenShift Container Platform 설치의 경우 설치 구성 파일을 수동으로 생성합니다.

사전 요구 사항

- OpenShift Container Platform 설치 프로그램 및 클러스터의 액세스 토큰을 가져옵니다.

절차

1. 필요한 설치 자산을 저장할 설치 디렉터리를 만듭니다.

```
$ mkdir <installation_directory>
```



중요

디렉터리를 만들어야 합니다. 부트스트랩 X.509 인증서와 같은 일부 설치 자산은 단기간에 만료되므로 설치 디렉터리를 재사용해서는 안 됩니다. 다른 클러스터 설치의 개별 파일을 재사용하려면 해당 파일을 사용자 디렉터리에 복사하면 됩니다. 그러나 설치 자산의 파일 이름은 릴리스간에 변경될 수 있습니다. 따라서 이전 OpenShift Container Platform 버전에서 설치 파일을 복사할 때는 주의하십시오.

2. 다음 **install-config.yaml** 파일 템플릿을 사용자 지정하여 **<installation_directory>**에 저장합니다.

```
- mirrors:
- <local_repository>/ocp4/openshift4
source: quay.io/openshift-release-dev/ocp-v4.0-art-dev
```

- 1 클러스터의 기본 도메인입니다. 모든 DNS 레코드는 이 기본 도메인의 하위 도메인이어야 하며 클러스터 이름을 포함해야 합니다.
- 2 5 **controlPlane** 섹션은 단일 매핑이지만 **compute** 섹션은 일련의 매핑입니다. 서로 다른 데이터 구조의 요구사항을 충족하도록 **compute** 섹션의 첫 번째 줄은 하이픈(-)으로 시작해야 하며 **controlPlane** 섹션의 첫 번째 줄은 하이픈으로 시작할 수 없습니다. 하나의 컨트롤 플레인 풀만 사용됩니다.
- 3 6 동시 멀티스레딩(SMT) 또는 **hyperthreading** 활성화/비활성화 여부를 지정합니다. 시스템 코어의 성능을 높이기 위해 기본적으로 SMT가 활성화됩니다. 매개변수 값을 **Disabled**로 설정하여 비활성화할 수 있습니다. SMT를 비활성화하는 경우 모든 클러스터 머신에서 이를 비활성화해야 합니다. 여기에는 컨트롤 플레인과 컴퓨팅 머신이 모두 포함됩니다.

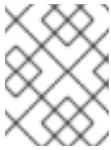

참고

SMT(동시 멀티 스레딩)는 기본적으로 활성화되어 있습니다. BIOS 설정에서 SMT를 활성화하지 않으면 **hyperthreading** 매개변수가 적용되지 않습니다.



중요

BIOS에서든 **install-config.yaml**에서든 **hyperthreading**을 비활성화한 경우 용량 계획에서 시스템 성능이 크게 저하될 수 있는 문제를 고려해야 합니다.

- 4 **replicas** 매개변수의 값을 **0**으로 설정해야 합니다. 이 매개변수는 클러스터를 생성하고 관리하는 작업자 수를 제어합니다. 이는 사용자 프로비저닝 인프라를 사용할 때 클러스터가 실행하지 않는 기능입니다. OpenShift Container Platform 설치를 완료하기 전에 클러스터에서 사용할 작업자 시스템을 수동으로 배포해야 합니다.
- 7 클러스터에 추가하는 컨트롤 플레인 시스템의 수입니다. 클러스터에서 이 값을 클러스터의 etcd 끝점 수로 사용하므로 이 값은 배포하는 컨트롤 플레인 시스템의 수와 일치해야 합니다.
- 8 DNS 레코드에 지정한 클러스터 이름입니다.
- 9 Pod IP 주소가 할당되는 IP 주소 블록입니다. 이 블록은 기존 물리적 네트워크와 중복되지 않아야 합니다. 이러한 IP 주소는 Pod 네트워크에 사용됩니다. 외부 네트워크에서 Pod에 액세스해야 하는 경우, 트래픽을 관리하도록 로드 밸런서와 라우터를 설정해야 합니다.

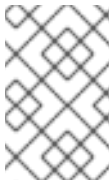

참고

클래스 E CIDR 범위는 향후 사용을 위해 예약되어 있습니다. 클래스 E CIDR 범위를 사용하려면 네트워킹 환경에서 클래스 E CIDR 범위 내에서 IP 주소를 수락하는지 확인해야 합니다.

- 10 개별 노드 각각에 할당할 서브넷 접두사 길이입니다. 예를 들어 **hostPrefix**를 **23**으로 설정하면 지정된 **cidr** 이외 **/23** 서브넷이 각 노드에 할당되어 $510(2^{(32-23)} - 2)$ Pod IP 주소가 허용됩니다. 외부 네트워크에서 노드에 액세스해야 하는 경우 트래픽을 관리하도록 로드 밸런서와 라우터를 구성합니다.
- 11 서비스 IP 주소에 사용할 IP 주소 풀입니다. IP 주소 풀은 하나만 입력할 수 있습니다. 이 블록은 기존 물리적 네트워크와 중복되지 않아야 합니다. 외부 네트워크에서 서비스에 액세스해야 하는 경우, 트래픽을 관리하도록 로드 밸런서와 라우터를 구성합니다.

- 12 플랫폼을 **none**으로 설정해야 합니다. IBM Z 인프라에 대한 추가 플랫폼 구성 변수는 지정할 수 없습니다. IBM Power Systems 인프라.



주의

Red Hat Virtualization은 현재 oVirt 플랫폼에서 사용자 프로비저닝 인프라를 사용하여 설치를 지원하지 않습니다. 따라서 플랫폼을 **none**으로 설정해야 OpenShift Container Platform에서 각 노드를 베어 메탈 노드로 식별하고 클러스터를 베어 메탈 클러스터로 식별할 수 있습니다. 이는 **모든 플랫폼에 클러스터를 설치하는 것과 동일하며 다음과 같은 제한 사항이 있습니다.**

1. 클러스터 공급자가 없으므로 각 머신을 수동으로 추가해야 하며 노드 확장 기능이 없습니다.
2. oVirt CSI 드라이버가 설치되지 않으며 CSI 기능이 없습니다.

- 13 FIPS 모드 활성화 또는 비활성화 여부입니다. 기본적으로 FIPS 모드는 비활성화됩니다. FIPS 모드가 활성화되면 OpenShift Container Platform이 실행되는 RHCOS(Red Hat Enterprise Linux CoreOS) 시스템에서 기본 Kubernetes 암호화 제품군은 우회하고 RHCOS와 함께 제공되는 암호화 모듈을 대신 사용합니다.



중요

FIPS 검증 / 진행중인 모듈 암호화 라이브러리 사용은 **x86_64** 아키텍처의 OpenShift Container Platform 배포에서만 지원됩니다.

- 14 **<local_registry>**는 미리 레지스트리가 해당 내용을 제공하는 데 사용하는 레지스트리 도메인 이름과 포트(선택사항)를 지정합니다. 예: **registry.example.com** 또는 **registry.example.com:5000**
<credentials>는 미리 레지스트리의 base64 인코딩 사용자 이름과 암호를 지정합니다.

- 15 RHCOS(Red Hat Enterprise Linux CoreOS)의 **core** 사용자에게 대한 기본 SSH 키의 공용 부분입니다.



참고

설치 디버깅 또는 재해 복구를 수행하려는 프로덕션 OpenShift Container Platform 클러스터의 경우 **ssh-agent** 프로세스가 사용하는 SSH 키를 지정합니다.

- 16 **additionalTrustBundle** 매개변수와 값을 추가합니다. 값은 미리 레지스트리에 사용한 인증서 파일의 내용이어야 하며, 신뢰할 수 있는 기존 인증 기관 또는 미리 레지스트리에 대해 생성한 자체 서명 인증서일 수 있습니다.

- 17 명령 출력에서 **imageContentSources** 섹션을 제공하여 리포지토리를 미러링하십시오.

11.2.6.3. 설치 중 클러스터 단위 프록시 구성

프로덕션 환경에서는 인터넷에 대한 직접 액세스를 거부하고 대신 HTTP 또는 HTTPS 프록시를 제공합니다. **install-config.yaml** 파일에서 프록시 설정을 구성하여 프록시가 사용되도록 새 OpenShift Container Platform 클러스터를 구성할 수 있습니다.

사전 요구 사항

- 기존 **install-config.yaml** 파일이 있습니다.
- 클러스터에서 액세스해야 하는 사이트를 검토하고 프록시를 바이패스해야 하는지 확인했습니다. 기본적으로 호스팅 클라우드 공급자 API에 대한 호출을 포함하여 모든 클러스터 발신(Egress) 트래픽이 프록시됩니다. 필요한 경우 프록시를 바이패스하기 위해 **Proxy** 오브젝트의 **spec.noProxy** 필드에 사이트를 추가했습니다.



참고

Proxy 오브젝트의 **status.noProxy** 필드는 설치 구성에 있는 **networking.machineNetwork[].cidr**, **networking.clusterNetwork[].cidr**, **networking.serviceNetwork[]** 필드의 값으로 채워집니다.

Amazon Web Services (AWS), Google Cloud Platform (GCP), Microsoft Azure 및 Red Hat OpenStack Platform (RHOSP)에 설치하는 경우 **Proxy** 오브젝트 **status.noProxy** 필드도 인스턴스 메타데이터 끝점(**169.254.169.254**)로 채워집니다.

절차

1. **install-config.yaml** 파일을 편집하고 프록시 설정을 추가합니다. 예를 들면 다음과 같습니다.

```
apiVersion: v1
baseDomain: my.domain.com
proxy:
  httpProxy: http://<username>:<pswd>@<ip>:<port> 1
  httpsProxy: https://<username>:<pswd>@<ip>:<port> 2
  noProxy: example.com 3
  additionalTrustBundle: | 4
    -----BEGIN CERTIFICATE-----
    <MY_TRUSTED_CA_CERT>
    -----END CERTIFICATE-----
...

```

- 1 클러스터 외부에서 HTTP 연결을 구축하는 데 사용할 프록시 URL입니다. URL 스키마는 **http**여야 합니다.
- 2 클러스터 외부에서 HTTPS 연결을 구축하는 데 사용할 프록시 URL입니다.
- 3 대상 도메인 이름, IP 주소 또는 프록시에서 제외할 기타 네트워크 CIDR로 이루어진 쉼표로 구분된 목록입니다. 하위 도메인과 일치하려면 도메인 앞에 **.**을 입력합니다. 예를 들어, **.y.com**은 **x.y.com**과 일치하지만 **y.com**은 일치하지 않습니다. *****를 사용하여 모든 대상에 대해 프록시를 바이패스합니다.
- 4 이 값을 제공하면 설치 프로그램에서 추가 CA 인증서를 보유할 **openshift-config** 네임스페이스에 **user-ca-bundle**이라는 구성 맵을 생성합니다. **additionalTrustBundle** 및 하나 이상의 프록시 설정을 제공하는 경우 **프록시** 오브젝트는 **trustedCA** 필드의 **user-ca-bundle** 구성 맵을 참조하도록 구성됩니다. 그러면 Cluster Network Operator에서 **trustedCA** 매개 변수에 대해 지정된 콘텐츠를 RHCOS 신뢰 번들과 병합하는 **trusted-ca-bundle** 구성 맵을 생성합니다. 프록시의 ID 인증서를 RHCOS 트러스트 번들에 있는 기관에서 서명하지 않은 경우 **additionalTrustBundle** 필드가 있어야 합니다.

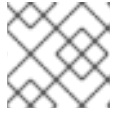

참고

설치 프로그램에서 프록시 **adinessEndpoints** 필드를 지원하지 않습니다.

2. 파일을 저장해 놓고 OpenShift Container Platform을 설치할 때 참조하십시오.

제공되는 **install-config.yaml** 파일의 프록시 설정을 사용하는 **cluster**라는 이름의 클러스터 전체 프록시가 설치 프로그램에 의해 생성됩니다. 프록시 설정을 제공하지 않아도 **cluster Proxy** 오브젝트는 계속 생성되지만 **spec**은 nil이 됩니다.

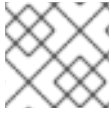

참고

cluster라는 **Proxy** 오브젝트만 지원되며 추가 프록시는 생성할 수 없습니다.

11.2.7. Kubernetes 매니페스트 및 Ignition 구성 파일 생성

일부 클러스터 정의 파일을 수정하고 클러스터 시스템을 수동으로 시작해야 하므로 클러스터가 시스템을 생성하는 데 필요한 Kubernetes 매니페스트 및 Ignition 구성 파일을 사용자가 생성해야 합니다.

설치 구성 파일은 Kubernetes 매니페스트로 변환됩니다. 매니페스트는 나중에 클러스터를 생성하는 데 사용되는 Ignition 구성 파일로 래핑됩니다.



중요

설치 프로그램에서 생성하는 Ignition 구성 파일에 24시간 후에 만료되는 인증서가 포함되어 있습니다. 이 인증서는 그 후에 갱신됩니다. 인증서를 갱신하기 전에 클러스터가 종료되고 24시간이 지난 후에 클러스터가 다시 시작되면 클러스터는 만료된 인증서를 자동으로 복구합니다. 예외적으로 kubelet 인증서를 복구하려면 대기 중인 **node-bootstrapper** 인증서 서명 요청(CSR)을 수동으로 승인해야 합니다. 자세한 내용은 *만료된 컨트롤 플레인 인증서에서 복구문서를 참조하십시오.*



참고

매니페스트 및 Ignition 파일을 생성하는 설치 프로그램은 아키텍처에 따라 다르며 [클라이언트 이미지 미러](#)에서 얻을 수 있습니다. 설치 프로그램의 Linux 버전은 s390x에서만 실행됩니다. 이 설치 프로그램은 Mac OS 버전으로도 사용할 수 있습니다.



참고

매니페스트 및 Ignition 파일을 생성하는 설치 프로그램은 아키텍처에 따라 다르며 [클라이언트 이미지 미러](#)에서 얻을 수 있습니다. 설치 프로그램의 Linux 버전은 ppc64le에서만 실행됩니다. 이 설치 프로그램은 Mac OS 버전으로도 사용할 수 있습니다.

사전 요구 사항

- OpenShift Container Platform 설치 프로그램을 가져오셨습니다. 제한된 네트워크 설치의 경우, 해당 파일은 미러 호스트에 있습니다.
- **install-config.yaml** 설치 구성 파일을 생성하셨습니다.

절차

1. 설치 프로그램이 포함된 디렉터리로 변경하고 클러스터에 대한 Kubernetes 매니페스트를 생성합니다.

```
$ ./openshift-install create manifests --dir <installation_directory> 1
```

- 1 <installation_directory>는 사용자가 만든 **install-config.yaml** 파일이 포함된 설치 디렉터리를 지정합니다.



주의

3 노드 클러스터를 실행 중이면 다음 단계를 건너 뛰어 컨트롤 플레인 노드 일정을 계획할 수 있도록 하십시오.

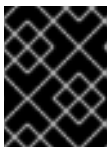

중요

예약할 수 없는 기본에서 컨트롤 플레인 노드를 구성하면 추가 서브스크립션이 필요합니다. 이는 컨트롤 플레인 노드가 작업자 노드가 되기 때문입니다.

2. <installation_directory>/manifests/cluster-scheduler-02-config.yml Kubernetes 매니페스트 파일의 **mastersSchedulable** 매개변수가 **false**로 설정되어 있는지 확인합니다. 이 설정으로 인해 컨트롤 플레인 머신에서 포드가 예약되지 않습니다.
 - a. <installation_directory>/manifests/cluster-scheduler-02-config.yml 파일을 엽니다.
 - b. **mastersSchedulable** 매개변수를 찾아서 값을 **False**로 설정되어 있는지 확인합니다.
 - c. 파일을 저장하고 종료합니다.
3. Ignition 구성 파일을 생성하려면 설치 프로그램이 포함된 디렉터리에서 다음 명령을 실행합니다.

```
$ ./openshift-install create ignition-configs --dir <installation_directory> 1
```

- 1 <installation_directory>는 동일한 설치 디렉터리를 지정합니다.

다음 파일이 디렉터리에 생성됩니다.

```
.
├── auth
│   ├── kubeadmin-password
│   └── kubeconfig
├── bootstrap.ign
├── master.ign
├── metadata.json
└── worker.ign
```

11.2.8. RHCOS(Red Hat Enterprise Linux CoreOS) 시스템 생성

사용자에 의해 제공되는 IBM Power Systems 인프라에 클러스터를 설치하기 전에 사용할 RHCOS 머신을 작성해야 합니다. 단계에 따라 ISO 이미지 또는 네트워크 PXE 부팅을 사용하여 시스템을 생성합니다.

11.2.8.1. ISO 이미지를 사용하여 RHCOS(Red Hat Enterprise Linux CoreOS) 머신 생성

사용자에 의해 제공되는 IBM Power Systems 인프라에 클러스터를 설치하기 전에 사용할 RHCOS 머신을 작성해야 합니다. ISO 이미지를 사용하여 시스템을 생성할 수 있습니다.

사전 요구 사항

- 클러스터에 대한 Ignition 구성 파일을 받으십시오.
- 사용자 컴퓨터에서 액세스할 수 있고 사용자가 생성한 시스템에서 액세스할 수 있는 HTTP 서버에 대한 액세스 권한을 확보합니다.

프로세스

1. 설치 프로그램에서 생성한 컨트롤 플레인, 컴퓨팅 및 부트스트랩 Ignition 구성 파일을 HTTP 서버에 업로드합니다. 해당 파일의 URL을 기록해 둡니다.

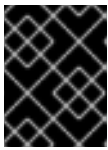

중요

설치를 마친 후 클러스터에 컴퓨팅 시스템을 더 추가하려면 Ignition 구성 파일을 삭제하지 마십시오.

2. [RHCOS 이미지 미리](#) 페이지에서 원하는 운영 체제 인스턴스 설치 방법에 필요한 RHCOS 이미지를 받으십시오.

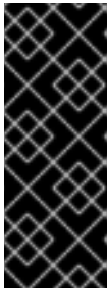

중요

RHCOS 이미지는 OpenShift Container Platform 릴리스에 따라 변경되지 않을 수 있습니다. 설치하는 OpenShift Container Platform 버전과 같거나 그 이하의 버전 중 가장 최신 버전의 이미지를 다운로드해야 합니다. 사용 가능한 경우 OpenShift Container Platform 버전과 일치하는 이미지 버전을 사용합니다. 이 프로세스에는 ISO 이미지만 사용하십시오. 이 설치 유형에서는 RHCOS qcow2 이미지가 지원되지 않습니다.

ISO 파일 이름은 다음 예와 유사합니다.

rhcos-<version>-live.<architecture>.iso

3. ISO를 사용하여 RHCOS 설치를 시작합니다. 다음 설치 옵션 중 하나를 사용합니다.
 - ISO 이미지를 디스크에 받아서 직접 부팅합니다.
 - LOM 인터페이스를 통해 ISO 리디렉션을 사용합니다.
4. ISO 이미지를 부팅합니다. 커널 인수를 추가하기 위해 설치 부팅 프로세스를 중단할 수 있습니다. 하지만 이 ISO 프로세스에서는 커널 인수를 추가하지 않고 **coreos-installer** 명령을 대신 사용해야 합니다. 옵션이나 중단없이 라이브 설치 관리자를 실행하면 설치 관리자가 라이브 시스템의 셸 프롬프트로 부팅되어 사용자가 RHCOS를 디스크에 설치할 수 있는 상태가 됩니다.
5. **coreos-installer**를 실행하기 전에 네트워킹 및 디스크 파티션과 같은 기능을 구성하는 다양한 방법에 대해서는 고급 **RHCOS 설치 참조** 섹션을 검토하십시오.
6. **coreos-installer** 명령을 실행합니다. 최소한 노드 유형에 대한 Ignition 구성 파일 위치와 설치할 디스크의 위치를 알고 있어야 합니다. 예를 들면 다음과 같습니다.

```
$ sudo coreos-installer install \
  --ignition-url=https://host/worker.ign /dev/sda
```

7. RHCOS가 설치되면 시스템을 재부팅합니다. 시스템이 재부팅되는 동안 지정한 Ignition 구성 파일이 적용됩니다.
8. 계속해서 클러스터에 대한 나머지 시스템을 모두 생성합니다.

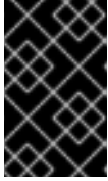

중요

이때 부트스트랩 및 컨트롤 플레인 시스템을 생성해야 합니다. 컨트롤 플레인 시스템이 예약 가능하지 않은 경우 (기본값) 클러스터를 설치하기 전에 두 개 이상의 컴퓨팅 시스템도 생성합니다.

11.2.8.1.1. 고급 RHCOS 설치 참조

여기서는 RHCOS(Red Hat Enterprise Linux CoreOS) 수동 설치 프로세스를 수정하는 데 사용할 수 있는 네트워킹 구성 및 기타 고급 옵션에 대해 설명합니다. 다음 표에서는 RHCOS 라이브 설치 프로그램 및 **coreos-installer** 명령과 함께 사용할 수 있는 커널 인수 및 명령 줄 옵션에 대해 설명합니다.

RHCOS 부팅 프롬프트의 라우팅 및 본딩 옵션

ISO 이미지에서 RHCOS를 설치하는 경우, 해당 이미지를 부팅할 때 수동으로 커널 인수를 추가하여 노드의 네트워킹을 구성할 수 있습니다. 네트워킹 인수를 전혀 사용하지 않으면 설치에 기본적으로 DHCP가 사용됩니다.



중요

네트워킹 인수를 추가할 때 **rd.neednet=1** 커널 인수도 추가해야 합니다.

다음 표에서는 라이브 ISO 설치에 **ip =**, **nameserver=** 및 **bond=** 커널 인수를 사용하는 방법을 설명합니다.



참고

커널 인수를 추가할 때 순서가 중요합니다: **ip=**, **nameserver=** 및 **bond=** 입니다.

ISO를 위한 라우팅 및 본딩 옵션

다음 표는 RHCOS(Red Hat Enterprise Linux CoreOS) 노드의 네트워킹 구성 예를 보여줍니다. 이는 시스템 부팅 중에 **dracut** 톨로 전달되는 네트워킹 옵션입니다. **dracut**에서 지원하는 네트워킹 옵션에 대한 자세한 내용은 **dracut.cmdline** 메뉴얼 페이지를 참조하십시오.

설명	예
<p>IP 주소를 구성하려면 DHCP(ip=dhcp)를 사용하거나 개별 고정 IP 주소(ip=<host_ip>)를 설정합니다. 그런 다음, 각 노드에서 DNS 서버 IP 주소(nameserver=<dns_ip>)를 확인합니다. 예시에서는 다음과 같이 설정됩니다.</p> <ul style="list-style-type: none"> ● 노드의 IP 주소는 10.10.10.2로 설정 ● 게이트웨이 주소는 10.10.10.254로 설정 ● 넷마스크는 255.255.255.0로 설정 ● core0.example.com의 호스트 이름 ● 4.4.4.41의 DNS 서버 주소 	<pre>ip=10.10.10.2::10.10.10.254:255.255.255.0:core0.example.com:enp1s0:none nameserver=4.4.4.41</pre>
<p>여러 ip= 항목을 지정하여 복수 네트워크 인터페이스를 지정합니다.</p>	<pre>ip=10.10.10.2::10.10.10.254:255.255.255.0:core0.example.com:enp1s0:none ip=10.10.10.3::10.10.10.254:255.255.255.0:core0.example.com:enp2s0:none</pre>
<p>선택 사항: an rd.route= 값을 설정하여 추가 네트워크에 대한 경로를 구성할 수 있습니다.</p> <p>추가 네트워크 게이트웨이가 기본 네트워크 게이트웨이와 다른 경우 기본 게이트웨이가 기본 네트워크 게이트웨이어야 합니다.</p>	<p>기본 게이트웨이를 구성하려면 다음을 수행합니다.</p> <pre>ip>:::10.10.10.254:::</pre> <p>추가 네트워크에 대한 경로를 구성하려면 다음을 수행합니다.</p> <pre>rd.route=20.20.20.0/24:20.20.20.254:enp2s0</pre>
<p>두 개 이상의 네트워크 인터페이스가 있고 하나의 인터페이스만 사용 중인 경우 단일 인터페이스에서 DHCP를 비활성화합니다.</p>	<pre>ip=10.10.10.2::10.10.10.254:255.255.255.0:core0.example.com:enp1s0:none ip=:::core0.example.com:enp2s0:none</pre>
<p>여러 시스템의 DHCP 및 고정 IP 구성을 복수 네트워크 인터페이스와 결합할 수 있습니다.</p>	<pre>ip=enp1s0:dhcp ip=10.10.10.2::10.10.10.254:255.255.255.0:core0.example.com:enp2s0:none</pre>

설명	예
<p>선택 사항: vlan= 매개 변수를 사용하여 개별 인터페이스에서 VLAN을 구성할 수 있습니다.</p>	<p>네트워크 인터페이스에서 VLAN을 구성하고 고정 IP 주소를 사용하려면 다음을 수행합니다.</p> <pre>ip=10.10.10.2::10.10.10.254:255.255.255.0:co re0.example.com:enp2s0.100:none vlan=enp2s0.100:enp2s0</pre> <p>네트워크 인터페이스에서 VLAN을 구성하고 DHCP를 사용하려면 다음을 수행합니다.</p> <pre>ip=enp2s0.100:dhcp vlan=enp2s0.100:enp2s0</pre>
<p>각 서버에 대한 nameserver= 항목을 추가하여 여러 DNS 서버를 제공할 수 있습니다.</p>	<pre>nameserver=1.1.1.1 nameserver=8.8.8.8</pre>
<p>선택 사항: bond= 옵션을 사용하여 여러 네트워크 인터페이스를 단일 인터페이스에 결합하는 기능이 지원됩니다. 두 가지 예에 다음이 적용됩니다.</p> <ul style="list-style-type: none"> ● 결합된 인터페이스를 구성하는 구문: bond = name [: network_interfaces] [: options] ● <i>name</i>은 결합하는 기기 이름(bond0)이고 <i>network_interfaces</i>는 쉼표로 구분되는 물리적(이더넷) 인터페이스 목록(em1, em2)이며, <i>options</i>은 쉼표로 구분되는 결합 옵션 목록입니다. 사용 가능한 옵션을 보려면 modinfo bonding을 입력하십시오. ● bond=를 사용하여 결합된 인터페이스를 생성할 때 IP 주소가 할당되는 방법과 결합된 인터페이스에 대한 기타 정보를 지정해야 합니다. 	<p>DHCP를 사용하도록 결합된 인터페이스를 구성하려면 bond의 IP 주소를 dhcp로 설정하십시오. 예를 들면 다음과 같습니다.</p> <pre>bond=bond0:em1,em2:mode=active-backup ip=bond0:dhcp</pre> <p>고정 IP 주소를 사용하도록 결합된 인터페이스를 구성하려면 원하는 특정 IP 주소 및 관련 정보를 입력합니다. 예를 들면 다음과 같습니다.</p> <pre>bond=bond0:em1,em2:mode=active-backup ip=10.10.10.2::10.10.10.254:255.255.255.0:co re0.example.com:bond0:none</pre>
<p>선택 사항: vlan= 매개 변수를 사용하여 결합된 인터페이스에서 VLAN을 구성할 수 있습니다.</p>	<p>VLAN을 사용하여 결합된 인터페이스를 구성하고 DHCP를 사용하려면 다음을 수행합니다.</p> <pre>ip=bond0.100:dhcp bond=bond0:em1,em2:mode=active-backup vlan=bond0.100:bond0</pre> <p>VLAN을 사용하여 결합된 인터페이스를 구성하고 고정 IP 주소를 사용하려면 다음을 수행합니다.</p> <pre>ip=10.10.10.2::10.10.10.254:255.255.255.0:co re0.example.com:bond0.100:none bond=bond0:em1,em2:mode=active-backup vlan=bond0.100:bond0</pre>

설명	예
<p>선택 사항: team= 매개 변수를 사용하여 네트워크 팀을 본딩의 대안으로 사용할 수 있습니다. 이 예제에서는 다음을 수행합니다.</p> <ul style="list-style-type: none"> • 팀 인터페이스를 구성하는 구문은 team=name[:network_interfaces]입니다. <i>name</i> 은 팀 장치 이름(team0)이고 <i>network_interfaces</i> 는 쉼표로 구분된 실제(이더넷) 인터페이스 목록(em1, em2)을 나타냅니다. 	<p>네트워크 팀을 구성하려면 다음을 수행합니다.</p> <pre>team=team0:em1,em2 ip=team0:dhcp</pre>
 <p>참고</p> <p>RHCOS가 향후 RHEL 버전으로 전환되면 팀밍이 더 이상 사용되지 않을 예정입니다. 자세한 내용은 이 Red Hat 지식베이스 문서를 참조하십시오.</p>	

11.2.8.2. PXE 또는 iPXE 부팅을 통해 RHCOS(Red Hat Enterprise Linux CoreOS) 시스템 생성

베어메탈과 같이 수동으로 프로비저닝하는 RHCOS 노드를 사용하는 클러스터를 설치하기 전에 사용할 RHCOS 시스템을 생성해야 합니다. PXE 또는 iPXE 부팅을 사용하여 시스템을 생성할 수 있습니다.

사전 요구 사항

- 클러스터에 대한 Ignition 구성 파일을 받으십시오.
- 적합한 PXE 또는 iPXE 인프라를 구성하십시오.
- 컴퓨터에서 액세스할 수 있는 HTTP 서버에 액세스하십시오.

절차

1. 설치 프로그램에서 생성한 마스터, 작업자 및 부트스트랩 Ignition 구성 파일을 HTTP 서버에 업로드합니다. 해당 파일의 URL을 기록해 둡니다.

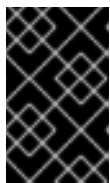

중요

HTTP 서버에 저장하기 전에 Ignition 구성에서 구성 설정을 추가하거나 변경할 수 있습니다. 설치를 마친 후 클러스터에 컴퓨팅 시스템을 더 추가하려면 Ignition 구성 파일을 삭제하지 마십시오.

2. RHCOS [이미지 미리](#) 페이지에서 RHCOS **kernel**, **initramfs** 및 **rootfs** 파일을 가져옵니다.

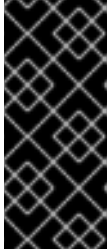

중요

OpenShift Container Platform의 모든 릴리스에서 RHCOS 아티팩트가 변경되지 않을 수도 있습니다. 설치하는 OpenShift Container Platform 버전과 같거나 그 이하의 버전 중 가장 최신 버전의 아티팩트를 다운로드해야 합니다. 이 프로시저에는 아래 설명된 적절한 **kernel**, **initramfs** 및 **rootfs** 아티팩트만 사용하십시오. 이 설치 유형에서는 RHCOS qcow2 이미지가 지원되지 않습니다.

OpenShift Container Platform 버전 번호가 파일 이름에 포함됩니다. 다음 예와 유사합니다.

- **kernel:** rhcos-<version>-live-kernel-<architecture>
- **initramfs:** rhcos-<version>-live-initramfs.<architecture>.img
- **rootfs:** rhcos-<version>-live-rootfs.<architecture>.img

3. 부팅 방법에 필요한 추가 파일을 업로드합니다.

- 기존 PXE의 경우 **kernel** 및 **initramfs** 파일을 TFTP 서버와 **rootfs** 파일을 HTTP 서버에 업로드합니다.
- iPXE의 경우 **kernel**, **initramfs** 및 **rootfs** 파일을 HTTP 서버에 업로드합니다.



중요

설치를 마친 후 클러스터에 컴퓨팅 시스템을 더 추가하려면 Ignition 구성 파일을 삭제하지 마십시오.

4. RHCOS가 설치된 후 시스템이 로컬 디스크에서 부팅되도록 네트워크 부팅 인프라를 구성하십시오.
5. RHCOS 이미지에 대한 PXE 또는 iPXE 설치를 구성합니다. 사용 환경에 대한 다음 예시 메뉴 항목 중 하나를 수정하고, 이미지 및 Ignition 파일에 적절히 접근할 수 있는지 확인하십시오.

- PXE의 경우:

```

DEFAULT pxeboot
TIMEOUT 20
PROMPT 0
LABEL pxeboot
  KERNEL http://<HTTP_server>/rhcos-<version>-live-kernel-<architecture> 1
  APPEND initrd=http://<HTTP_server>/rhcos-<version>-live-initramfs.
<architecture>.img coreos.live.rootfs_url=http://<HTTP_server>/rhcos-<version>-live-
rootfs.<architecture>.img coreos.inst.install_dev=/dev/sda
coreos.inst.ignition_url=http://<HTTP_server>/bootstrap.ign 2 3

```

1 HTTP 서버에 업로드한 라이브 **kernel** 파일의 위치를 지정합니다. URL은 HTTP, TFTP 또는 FTP여야 합니다. HTTPS와 NFS는 지원되지 않습니다.

2 NIC를 여러 개 사용하는 경우 **ip** 옵션에 단일 인터페이스를 지정합니다. 예를 들어, **eno1**라는 NIC에서 DHCP를 사용하려면 **ip=eno1:dhcp**를 설정하십시오.

3

HTTP 서버에 업로드한 RHCOS 파일의 위치를 지정합니다. **initrd** 매개변수 값은 **initramfs** 파일의 위치, **coreos.live.rootfs_url** 매개변수 값은 **rootfs** 파일의 위치,



참고

이 구성은 그래픽 콘솔이 있는 머신에서 직렬 콘솔 액세스를 활성화하지 않습니다. 다른 콘솔을 구성하려면 **APPEND** 행에 하나 이상의 **console=** 인수를 추가합니다. 예를 들어 **console=tty0 console=ttyS0**을 추가하여 첫 번째 PC 직렬 포트를 기본 콘솔로 설정하고 그래픽 콘솔을 보조 콘솔로 설정합니다. 자세한 내용은 [Red Hat Enterprise Linux에서 직렬 터미널 및/또는 콘솔 설정 방법](#)을 참조하십시오.

- iPXE의 경우 :

```
kernel http://<HTTP_server>/rhcos-<version>-live-kernel-<architecture> initrd=main
coreos.live.rootfs_url=http://<HTTP_server>/rhcos-<version>-live-rootfs.
<architecture>.img coreos.inst.install_dev=/dev/sda
coreos.inst.ignition_url=http://<HTTP_server>/bootstrap.ign 1 2
initrd --name main http://<HTTP_server>/rhcos-<version>-live-initramfs.
<architecture>.img 3
boot
```

- 1 HTTP 서버에 업로드한 RHCOS 파일의 위치를 지정합니다. **kernel** 매개변수 값은 **kernel** 파일의 위치이고 **initrd=main** 인수는 UEFI 시스템에서 부팅하는 데 필요하며 **coreos.live.rootfs_url** 매개 변수 값은 **rootfs** 파일의 위치이며, **coreos.inst.ignition_url** 매개 변수 값은 부트스트랩 Ignition 설정 파일의 위치입니다.
- 2 NIC를 여러 개 사용하는 경우 **ip** 옵션에 단일 인터페이스를 지정합니다. 예를 들어, **eno1**라는 NIC에서 DHCP를 사용하려면 **ip=eno1:dhcp**를 설정하십시오.
- 3 HTTP 서버에 업로드한 **initramfs** 파일의 위치를 지정합니다.



참고

이 구성은 그래픽 콘솔이 있는 머신에서 직렬 콘솔 액세스를 활성화하지 않습니다. 다른 콘솔을 구성하려면 **kernel** 행에 하나 이상의 **console=** 인수를 추가합니다. 예를 들어 **console=tty0 console=ttyS0**을 추가하여 첫 번째 PC 직렬 포트를 기본 콘솔로 설정하고 그래픽 콘솔을 보조 콘솔로 설정합니다. 자세한 내용은 [Red Hat Enterprise Linux에서 직렬 터미널 및/또는 콘솔 설정 방법](#)을 참조하십시오.

6. PXE UEFI를 사용하는 경우 다음 작업을 수행합니다.

- a. **shimx64.efi** 및 **grubx64.efi** EFI 바이너리와 시스템을 부팅하는 데 필요한 **grub.cfg** 파일을 제공합니다.
 - RHCOS ISO를 호스트에 마운트한 다음 **images/efiboot.img** 파일을 호스트에 마운트하여 필요한 **EFI** 바이너리를 추출합니다.

```
$ mkdir -p /mnt/iso
$ mkdir -p /mnt/efiboot
```

```
$ mount -o loop rhcos-installer.x86_64.iso /mnt/iso
```

```
$ mount -o loop,ro /mnt/iso/images/efiboot.img /mnt/efiboot
```

- **efiboot.img** 마운트 지점에서 **EFI/redhat/shimx64.efi** 및 **EFI/redhat/grubx64.efi** 파일을 TFTP 서버에 복사합니다.

```
$ cp /mnt/efiboot/EFI/redhat/shimx64.efi .
```

```
$ cp /mnt/efiboot/EFI/redhat/grubx64.efi .
```

```
$ umount /mnt/efiboot
```

```
$ umount /mnt/iso
```

- RHCOS ISO에 포함된 **EFI/redhat/grub.cfg** 파일을 TFTP 서버로 복사합니다.

- b. 다음과 유사한 인수를 포함하도록 **grub.cfg** 파일을 편집합니다.

```
menuentry 'Install Red Hat Enterprise Linux CoreOS' --class fedora --class gnu-linux --
class gnu --class os {
  linuxefi rhcos-<version>-live-kernel-<architecture> coreos.inst.install_dev=/dev/sda
  coreos.live.rootfs_url=http://<HTTP_server>/rhcos-<version>-live-rootfs.
  <architecture>.img coreos.inst.ignition_url=http://<HTTP_server>/bootstrap.ign
  initrddefi rhcos-<version>-live-initramfs.<architecture>.img
}
```

다음과 같습니다.

rhcos-<version>-live-kernel-<architecture>

TFTP 서버에 업로드한 커널 파일을 지정합니다.

http://<HTTP_server>/rhcos-<version>-live-rootfs.<architecture>.img

HTTP 서버에 업로드한 라이브 rootfs 이미지의 위치를 지정합니다.

http://<HTTP_server>/bootstrap.ign

HTTP 서버에 업로드한 부트스트랩 Ignition 구성 파일의 위치를 지정합니다.

rhcos-<version>-live-initramfs.<architecture>.img

TFTP 서버에 업로드한 **initramfs** 파일의 위치를 지정합니다.



참고

UEFI 부팅을 위한 PXE 서버를 구성하는 방법에 대한 자세한 내용은 Red Hat Knowledgebase 문서를 참조하십시오. [Red Hat Enterprise Linux용 UEFI 부팅용 PXE 서버를 구성/설정하는 방법](#).

7. 클러스터용 시스템 생성을 계속합니다.

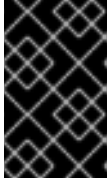

중요

이때 부트스트랩 및 컨트롤 플레인 시스템을 생성해야 합니다. 컨트롤 플레인 시스템이 예약 가능하지 않은 경우 (기본값) 클러스터를 설치하기 전에 두 개 이상의 컴퓨팅 시스템도 생성합니다.

11.2.9. 클러스터 생성

Google Cloud Platform 클러스터를 생성하려면 설치 프로그램으로 생성한 Ignition 구성 파일을 사용하여 프로비저닝한 시스템에서 부트스트랩 프로세스가 완료될 때까지 기다립니다.

사전 요구 사항

- 클러스터에 필요한 인프라를 만듭니다.
- 설치 프로그램을 받아서 클러스터의 Ignition 구성 파일을 생성했습니다.
- Ignition 구성 파일을 사용하여 클러스터에 대한 RHCOS 시스템을 생성했습니다.

프로세스

1. 부트스트랩 프로세스를 모니터링합니다.

```
$ ./openshift-install --dir <installation_directory> wait-for bootstrap-complete \ 1
--log-level=info 2
```

- 1 <installation_directory>는 설치 파일을 저장한 디렉터리의 경로를 지정합니다.
- 2 다른 설치 세부 사항을 보려면 **info** 대신 **warn**, **debug** 또는 **error**를 지정합니다.

출력 예

```
INFO Waiting up to 30m0s for the Kubernetes API at https://api.test.example.com:6443...
INFO API v1.20.0 up
INFO Waiting up to 30m0s for bootstrapping to complete...
INFO It is now safe to remove the bootstrap resources
```

이 명령은 Kubernetes API 서버가 컨트롤 플레인 시스템에서 부트스트랩되었다는 신호를 보낼 때 성공합니다.

2. 부트스트랩 프로세스가 완료된 후 로드 밸런서에서 부트스트랩 시스템을 제거합니다.

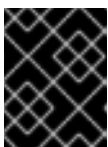

중요

이 시점에 로드 밸런서에서 부트스트랩 시스템을 제거해야 합니다. 시스템 자체를 제거하거나 다시 포맷할 수도 있습니다.

11.2.10. CLI를 사용하여 클러스터에 로그인

클러스터 **kubeconfig** 파일을 내보내서 기본 시스템 사용자로 클러스터에 로그인할 수 있습니다.

kubeconfig 파일에는 CLI에서 올바른 클러스터 및 API 서버에 클라이언트를 연결하는 데 사용하는 클러스터에 대한 정보가 포함되어 있습니다. 이 파일은 클러스터별로 고유하며 OpenShift Container Platform 설치 과정에서 생성됩니다.

사전 요구 사항

- OpenShift Container Platform 클러스터를 배포했습니다.
- **oc** CLI를 설치했습니다.

프로세스

1. **kubeadmin** 인증 정보를 내보냅니다.

```
$ export KUBECONFIG=<installation_directory>/auth/kubeconfig 1
```

1 <installation_directory>는 설치 파일을 저장한 디렉터리의 경로를 지정합니다.

2. 내보낸 구성을 사용하여 **oc** 명령을 성공적으로 실행할 수 있는지 확인합니다.

```
$ oc whoami
```

출력 예

```
system:admin
```

11.2.11. 머신의 인증서 서명 요청 승인

클러스터에 시스템을 추가하면 추가한 시스템별로 보류 중인 인증서 서명 요청(CSR)이 두 개씩 생성됩니다. 이러한 CSR이 승인되었는지 확인해야 하며, 필요한 경우 이를 직접 승인해야 합니다. 클라이언트 요청을 먼저 승인한 다음 서버 요청을 승인해야 합니다.

사전 요구 사항

- 클러스터에 시스템을 추가했습니다.

프로세스

1. 클러스터가 시스템을 인식하는지 확인합니다.

```
$ oc get nodes
```

출력 예

```
NAME      STATUS   ROLES    AGE   VERSION
master-0  Ready   master   63m   v1.20.0
master-1  Ready   master   63m   v1.20.0
master-2  Ready   master   64m   v1.20.0
```

출력에 생성된 모든 시스템이 나열됩니다.

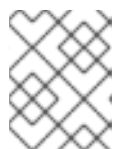

참고

이전 출력에는 일부 CSR이 승인될 때까지 컴퓨팅 노드(작업자 노드라고도 함)가 포함되지 않을 수 있습니다.

- 2. 보류 중인 CSR을 검토하고 클러스터에 추가한 각 시스템에 대해 **Pending** 또는 **Approved** 상태의 클라이언트 및 서버 요청이 표시되는지 확인합니다.

```
$ oc get csr
```

출력 예

NAME	AGE	REQUESTOR	CONDITION
csr-mddf5	20m	system:node:master-01.example.com	Approved,Issued
csr-z5rln	16m	system:node:worker-21.example.com	Approved,Issued

- 3. CSR이 승인되지 않은 경우, 추가된 시스템에 대한 모든 보류 중인 CSR이 **Pending** 상태로 전환된 후 클러스터 시스템의 CSR을 승인합니다.



참고

CSR은 교체 주기가 자동으로 만료되므로 클러스터에 시스템을 추가한 후 1시간 이내에 CSR을 승인하십시오. 한 시간 내에 승인하지 않으면 인증서가 교체되고 각 노드에 대해 두 개 이상의 인증서가 표시됩니다. 이러한 인증서를 모두 승인해야 합니다. 클라이언트 CSR이 승인되면 Kubelet은 인증서에 대한 보조 CSR을 생성하므로 수동 승인이 필요합니다. 그러면 Kubelet에서 동일한 매개변수를 사용하여 새 인증서를 요청하는 경우 인증서 갱신 요청은 **machine-approver**에 의해 자동으로 승인됩니다.



참고

베어 메탈 및 기타 사용자 프로비저닝 인프라와 같이 머신 API를 사용하도록 활성화되지 않는 플랫폼에서 실행되는 클러스터의 경우 CSR(Kubelet service Certificate Request)을 자동으로 승인하는 방법을 구현해야 합니다. 요청이 승인되지 않으면 API 서버가 kubelet에 연결될 때 서비스 인증서가 필요하므로 **oc exec, oc rsh, oc logs** 명령을 성공적으로 수행할 수 없습니다. Kubelet 엔드 포인트에 연결하는 모든 작업을 수행하려면 이 인증서 승인이 필요합니다. 이 방법은 새 CSR을 감시하고 CSR이 **system:node** 또는 **system:admin** 그룹의 **node-bootstraptrapper** 서비스 계정에 의해 제출되었는지 확인하고 노드의 ID를 확인합니다.

- 개별적으로 승인하려면 유효한 CSR 각각에 대해 다음 명령을 실행하십시오.

```
$ oc adm certificate approve <csr_name> 1
```

1 **<csr_name>**은 현재 CSR 목록에 있는 CSR의 이름입니다.

- 보류 중인 CSR을 모두 승인하려면 다음 명령을 실행하십시오.

```
$ oc get csr -o go-template='{{range .items}}{{if not .status}}{{.metadata.name}}{\n"}\n{{end}}\n{{end}}' | xargs --no-run-if-empty oc adm certificate approve
```



참고

일부 Operator는 일부 CSR이 승인될 때까지 사용할 수 없습니다.

4. 이제 클라이언트 요청이 승인되었으므로 클러스터에 추가한 각 머신의 서버 요청을 검토해야 합니다.

```
$ oc get csr
```

출력 예

```
NAME      AGE   REQUESTOR                                     CONDITION
csr-bfd72 5m26s system:node:ip-10-0-50-126.us-east-2.compute.internal
Pending
csr-c57lv 5m26s system:node:ip-10-0-95-157.us-east-2.compute.internal
Pending
...
```

5. 나머지 CSR이 승인되지 않고 **Pending** 상태인 경우 클러스터 머신의 CSR을 승인합니다.

- 개별적으로 승인하려면 유효한 CSR 각각에 대해 다음 명령을 실행하십시오.

```
$ oc adm certificate approve <csr_name> 1
```

1 <csr_name>은 현재 CSR 목록에 있는 CSR의 이름입니다.

- 보류 중인 CSR을 모두 승인하려면 다음 명령을 실행하십시오.

```
$ oc get csr -o go-template='{{range .items}}{{if not .status}}{{.metadata.name}}{\n"}\n{{end}}' | xargs oc adm certificate approve
```

6. 모든 클라이언트 및 서버 CSR이 승인된 후 머신은 **Ready** 상태가 됩니다. 다음 명령을 실행하여 확인합니다.

```
$ oc get nodes
```

출력 예

```
NAME      STATUS   ROLES    AGE   VERSION
master-0  Ready   master   73m   v1.20.0
master-1  Ready   master   73m   v1.20.0
master-2  Ready   master   74m   v1.20.0
worker-0  Ready   worker   11m   v1.20.0
worker-1  Ready   worker   11m   v1.20.0
```



참고

머신이 **Ready** 상태로 전환하는 데 서버 CSR의 승인 후 몇 분이 걸릴 수 있습니다.

추가 정보

- CSR에 대한 자세한 내용은 [인증서 서명 요청](#)을 참조하십시오.

11.2.12. Operator의 초기 설정

컨트롤 플레인이 초기화된 후 일부 Operator를 즉시 구성하여 모두 사용 가능하도록 해야 합니다.

사전 요구 사항

- 컨트롤 플레인이 초기화되어 있습니다.

프로세스

1. 클러스터 구성 요소가 온라인 상태인지 확인합니다.

```
$ watch -n5 oc get clusteroperators
```

출력 예

NAME	VERSION	AVAILABLE	PROGRESSING	DEGRADED	SINCE
authentication	4.7.0	True	False	False	3h56m
baremetal	4.7.0	True	False	False	29h
cloud-credential	4.7.0	True	False	False	29h
cluster-autoscaler	4.7.0	True	False	False	29h
config-operator	4.7.0	True	False	False	6h39m
console	4.7.0	True	False	False	3h59m
csi-snapshot-controller	4.7.0	True	False	False	4h12m
dns	4.7.0	True	False	False	4h15m
etcd	4.7.0	True	False	False	29h
image-registry	4.7.0	True	False	False	3h59m
ingress	4.7.0	True	False	False	4h30m
insights	4.7.0	True	False	False	29h
kube-apiserver	4.7.0	True	False	False	29h
kube-controller-manager	4.7.0	True	False	False	29h
kube-scheduler	4.7.0	True	False	False	29h
kube-storage-version-migrator	4.7.0	True	False	False	4h2m
machine-api	4.7.0	True	False	False	29h
machine-approver	4.7.0	True	False	False	6h34m
machine-config	4.7.0	True	False	False	3h56m
marketplace	4.7.0	True	False	False	4h2m
monitoring	4.7.0	True	False	False	6h31m
network	4.7.0	True	False	False	29h
node-tuning	4.7.0	True	False	False	4h30m
openshift-apiserver	4.7.0	True	False	False	3h56m
openshift-controller-manager	4.7.0	True	False	False	4h36m
openshift-samples	4.7.0	True	False	False	4h30m
operator-lifecycle-manager	4.7.0	True	False	False	29h
operator-lifecycle-manager-catalog	4.7.0	True	False	False	29h
operator-lifecycle-manager-packageserver	4.7.0	True	False	False	3h59m
service-ca	4.7.0	True	False	False	29h
storage	4.7.0	True	False	False	4h30m

2. 사용할 수 없는 Operator를 구성합니다.

11.2.12.1. 기본 OperatorHub 소스 비활성화

Red Hat 및 커뮤니티 프로젝트에서 제공하는 콘텐츠를 소싱하는 Operator 카탈로그는 OpenShift Container Platform을 설치하는 동안 기본적으로 OperatorHub용으로 구성됩니다. 제한된 네트워크 환경에서는 클러스터 관리자로서 기본 카탈로그를 비활성화해야 합니다.

프로세스

- **OperatorHub** 오브젝트에 **disableAllDefaultSources: true**를 추가하여 기본 카탈로그의 소스를 비활성화합니다.

```
$ oc patch OperatorHub cluster --type json \
  -p [{"op": "add", "path": "/spec/disableAllDefaultSources", "value": true}]
```

작은 정보

또는 웹 콘솔을 사용하여 카탈로그 소스를 관리할 수 있습니다. 관리자 → 클러스터 설정 → 글로벌 구성 → OperatorHub 페이지에서 개별 소스를 생성, 삭제, 비활성화, 활성화할 수 있는 소스 탭을 클릭합니다.

11.2.12.2. 이미지 레지스트리 스토리지 구성

기본 스토리지를 제공하지 않는 플랫폼에서는 처음에 Image Registry Operator를 사용할 수 없습니다. 설치한 후에 스토리지를 사용하도록 레지스트리를 구성하여 Registry Operator를 사용 가능하도록 만들어야 합니다.

프로덕션 클러스터에 필요한 영구 볼륨을 구성하는 과정의 지침이 표시됩니다. 해당하는 경우, 프로덕션 환경 외 클러스터에서만 사용할 수 있는 저장 위치로서 빈 디렉터리를 구성하는 과정의 지침이 표시됩니다.

업그레이드 중에 **Recreate** 롤아웃 전략을 사용하여 이미지 레지스트리의 블록 스토리지 유형 사용을 허용하기 위한 추가 지침이 제공됩니다.

11.2.12.2.1. 이미지 레지스트리의 관리 상태 변경

이미지 레지스트리를 시작하려면 Image Registry Operator 구성의 **managementState**를 **Removed**에서 **Managed**로 변경해야 합니다.

프로세스

- **managementState** Image Registry Operator 구성을 **Removed**에서 **Managed**로 변경합니다. 예를 들면 다음과 같습니다.

```
$ oc patch configs.imageregistry.operator.openshift.io cluster --type merge --patch '{"spec": {"managementState": "Managed"}}'
```

11.2.12.2.2. IBM Z용 레지스트리 스토리지 구성

11.2.12.2.3. IBM Power Systems 용 레지스트리 스토리지 구성

클러스터 관리자는 설치한 후 스토리지를 사용하도록 레지스트리를 구성해야 합니다.

사전 요구 사항

- 클러스터 관리자 권한이 있어야 합니다.

- IBM Power Systems의 IBM Z. 클러스터.
- 클러스터용 영구 스토리지를 프로비저닝하십시오.

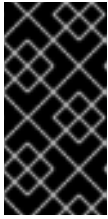

중요

OpenShift Container Platform은 복제본이 하나만 있는 경우 이미지 레지스트리 스토리지에 대한 **ReadWriteOnce** 액세스를 지원합니다. 두 개 이상의 복제본으로 고 가용성을 지원하는 이미지 레지스트리를 배포하려면 **ReadWriteMany** 액세스가 필요합니다.

- "100Gi" 용량이 필요합니다.

프로세스

1. 스토리지를 사용하도록 레지스트리를 구성하기 위해 **configs.imageregistry/cluster** 리소스에서 **spec.storage.pvc**를 변경합니다.



참고

공유 스토리지를 사용할 때 보안 설정을 확인하여 외부에서의 액세스를 방지합니다.

2. 레지스트리 pod가 없는지 확인합니다.

```
$ oc get pod -n openshift-image-registry -l docker-registry=default
```

출력 예

```
No resourses found in openshift-image-registry namespace
```



참고

출력에 레지스트리 Pod가 있는 경우 이 절차를 계속할 필요가 없습니다.

3. 레지스트리 구성을 확인합니다.

```
$ oc edit configs.imageregistry.operator.openshift.io
```

출력 예

```
storage:
  pvc:
    claim:
```

image-registry-storage PVC의 자동 생성을 허용하도록 **claim** 필드를 비워 둡니다.

4. **clusteroperator** 상태를 확인합니다.

```
$ oc get clusteroperator image-registry
```

출력 예

NAME	VERSION	AVAILABLE	PROGRESSING	DEGRADED
image-registry	4.7	True	False	False
SINCE MESSAGE				6h50m

5. 이미지를 빌드 및 푸시할 수 있도록 레지스트리의 관리가 설정되어 있는지 확인하십시오.

- 다음을 실행합니다.

```
$ oc edit configs.imageregistry/cluster
```

다음으로 라인을 변경하십시오.

```
managementState: Removed
```

다음으로 변경

```
managementState: Managed
```

11.2.12.2.4. 프로덕션 환경 외 클러스터에서 이미지 레지스트리의 스토리지 구성

이미지 레지스트리 Operator에 대한 스토리지를 구성해야 합니다. 프로덕션 환경 외 클러스터의 경우, 이미지 레지스트리를 빈 디렉터리로 설정할 수 있습니다. 이렇게 하는 경우 레지스트리를 다시 시작하면 모든 이미지가 손실됩니다.

프로세스

- 이미지 레지스트리 스토리지를 빈 디렉터리로 설정하려면 다음을 수행하십시오.

```
$ oc patch configs.imageregistry.operator.openshift.io cluster --type merge --patch '{"spec": {"storage":{"emptyDir":{}}}'
```



주의

프로덕션 환경 외 클러스터에 대해서만 이 옵션을 구성하십시오.

Image Registry Operator가 구성 요소를 초기화하기 전에 이 명령을 실행하면 **oc patch** 명령이 실패하며 다음 오류가 발생합니다.

```
Error from server (NotFound): configs.imageregistry.operator.openshift.io "cluster" not found
```

몇 분 후에 명령을 다시 실행하십시오.

11.2.13. 사용자 프로비저닝 인프라에 설치 완료

Operator 구성을 완료한 후 제공하는 인프라에 클러스터 설치를 완료할 수 있습니다.

사전 요구 사항

- 컨트롤 플레인이 초기화되어 있습니다.
- 초기 Operator 구성을 완료해야 합니다.

프로세스

1. 다음 명령을 사용하여 모든 클러스터 구성 요소가 온라인 상태인지 확인합니다.

```
$ watch -n5 oc get clusteroperators
```

출력 예

NAME	VERSION	AVAILABLE	PROGRESSING	DEGRADED	SINCE
authentication	4.7.0	True	False	False	3h56m
baremetal	4.7.0	True	False	False	29h
cloud-credential	4.7.0	True	False	False	29h
cluster-autoscaler	4.7.0	True	False	False	29h
config-operator	4.7.0	True	False	False	6h39m
console	4.7.0	True	False	False	3h59m
csi-snapshot-controller	4.7.0	True	False	False	4h12m
dns	4.7.0	True	False	False	4h15m
etcd	4.7.0	True	False	False	29h
image-registry	4.7.0	True	False	False	3h59m
ingress	4.7.0	True	False	False	4h30m
insights	4.7.0	True	False	False	29h
kube-apiserver	4.7.0	True	False	False	29h
kube-controller-manager	4.7.0	True	False	False	29h
kube-scheduler	4.7.0	True	False	False	29h
kube-storage-version-migrator	4.7.0	True	False	False	4h2m
machine-api	4.7.0	True	False	False	29h
machine-approver	4.7.0	True	False	False	6h34m
machine-config	4.7.0	True	False	False	3h56m
marketplace	4.7.0	True	False	False	4h2m
monitoring	4.7.0	True	False	False	6h31m
network	4.7.0	True	False	False	29h
node-tuning	4.7.0	True	False	False	4h30m
openshift-apiserver	4.7.0	True	False	False	3h56m
openshift-controller-manager	4.7.0	True	False	False	4h36m
openshift-samples	4.7.0	True	False	False	4h30m
operator-lifecycle-manager	4.7.0	True	False	False	29h
operator-lifecycle-manager-catalog	4.7.0	True	False	False	29h
operator-lifecycle-manager-packageserver	4.7.0	True	False	False	3h59m
service-ca	4.7.0	True	False	False	29h
storage	4.7.0	True	False	False	4h30m

또는 다음 명령은 모든 클러스터를 사용할 수 있을 때 알립니다. 또한 인증 정보를 검색하고 표시합니다.

```
$ ./openshift-install --dir <installation_directory> wait-for install-complete 1
```

1 <installation_directory>는 설치 파일을 저장한 디렉터리의 경로를 지정합니다.

출력 예

```
INFO Waiting up to 30m0s for the cluster to initialize...
```

Cluster Version Operator가 Kubernetes API 서버에서 OpenShift Container Platform 클러스터 배포를 완료하면 명령이 성공합니다.



중요

- 설치 프로그램에서 생성하는 Ignition 구성 파일에 24시간 후에 만료되는 인증서가 포함되어 있습니다. 이 인증서는 그 후에 갱신됩니다. 인증서를 갱신하기 전에 클러스터가 종료되고 24시간이 지난 후에 클러스터가 다시 시작되면 클러스터는 만료된 인증서를 자동으로 복구합니다. 예외적으로 kubelet 인증서를 복구하려면 대기 중인 **node-bootstrapper** 인증서 서명 요청(CSR)을 수동으로 승인해야 합니다. 자세한 내용은 *Recovering from expired control plane certificates* 문서를 참조하십시오.
- 클러스터를 설치한 후 24시간에서 22시간까지의 인증서가 교체되기 때문에 생성된 후 12시간 이내에 Ignition 구성 파일을 사용하는 것이 좋습니다. 12시간 이내에 Ignition 구성 파일을 사용하면 설치 중에 인증서 업데이트가 실행되는 경우 설치 실패를 방지할 수 있습니다.

2. Kubernetes API 서버가 Pod와 통신하고 있는지 확인합니다.

- 모든 Pod 목록을 보려면 다음 명령을 사용하십시오.

```
$ oc get pods --all-namespaces
```

출력 예

```

NAMESPACE           NAME                               READY  STATUS
RESTARTS  AGE
openshift-apiserver-operator  openshift-apiserver-operator-85cb746d55-zqhs8  1/1
Running   1    9m
openshift-apiserver          apiserver-67b9g                               1/1  Running  0
3m
openshift-apiserver          apiserver-ljcmx                               1/1  Running  0
1m
openshift-apiserver          apiserver-z25h4                               1/1  Running  0
2m
openshift-authentication-operator  authentication-operator-69d5d8bf84-vh2n8  1/1
Running   0    5m
...

```

- 다음 명령을 사용하여 이전 명령의 출력에 나열된 Pod의 로그를 표시합니다.

```
$ oc logs <pod_name> -n <namespace> ①
```

- ① 이전 명령의 출력에 표시된 대로 Pod 이름과 네임스페이스를 지정합니다.

Pod 로그가 표시되면 Kubernetes API 서버는 클러스터 시스템과 통신할 수 있습니다.

3. FCP(Fibre Channel Protocol)를 사용하는 설치에는 다중 경로를 활성화하기 위해 추가 단계가 필요합니다. 설치 중에 다중 경로를 활성화하지 마십시오.
자세한 내용은 설치 후 구성 문서의 "RHCOS에서 커널 인수를 사용하여 다중 경로 활성화"를 참조하십시오.

- a. 부팅 목록을 표시하고 시스템이 일반 모드로 부팅되는 경우 가능한 부팅 장치를 지정하도록 다음 명령을 입력합니다.

```
$ bootlist -m normal -o
sda
```

- b. 일반 모드의 부팅 목록을 업데이트하고 대체 장치 이름을 추가하려면 다음 명령을 입력합니다.

```
$ bootlist -m normal -o /dev/sdc /dev/sdd /dev/sde
sdc
sdd
sde
```

원래 부팅 디스크 경로가 다운되면 노드가 일반 부팅 장치 목록에 등록된 대체 장치에서 재부팅됩니다.

- c. 모든 작업자 노드가 다시 시작됩니다. 프로세스를 모니터링하려면 다음 명령을 입력합니다.

```
$ oc get nodes -w
```



참고

인프라 노드와 같은 추가 머신 유형이 있는 경우 이러한 유형의 프로세스를 반복합니다.

4. [클러스터 등록](#) 페이지에서 클러스터를 등록합니다.

11.2.14. OpenShift Container Platform의 Telemetry 액세스

OpenShift Container Platform 4.7에서 클러스터 상태 및 업데이트 성공에 대한 메트릭을 제공하기 위해 기본적으로 실행되는 Telemetry 서비스에는 인터넷 액세스가 필요합니다. 클러스터가 인터넷에 연결되어 있으면 Telemetry가 자동으로 실행되고 [OpenShift Cluster Manager](#)에 클러스터가 자동으로 등록됩니다.

[OpenShift Cluster Manager](#) 인벤토리가 올바르거나 OpenShift Cluster Manager를 사용하여 자동으로 또는 OpenShift Cluster Manager를 사용하여 수동으로 유지 관리되는지 확인한 후 [subscription watch](#)를 사용하여 계정 또는 다중 클러스터 수준에서 OpenShift Container Platform 서브스크립션을 추적합니다.

추가 리소스

- Telemetry 서비스에 대한 자세한 내용은 [원격 상태 모니터링 정보](#)를 참조하십시오.

11.2.15. 다음 단계

- [클러스터를 사용자 지정합니다.](#)
- 클러스터를 설치하는 데 사용한 미러 레지스트리에 신뢰할 수 있는 CA가 있는 경우 [추가 신뢰 저장소를 구성](#)하여 클러스터에 추가합니다.

12장. OPENSTACK에 설치

12.1. 사용자 지정으로 OPENSTACK에 클러스터 설치

OpenShift Container Platform 버전 4.7에서는 RHOSP (Red Hat OpenStack Platform)에 사용자 지정 클러스터를 설치할 수 있습니다. 설치를 사용자 지정하려면 클러스터를 설치하기 전에 **install-config.yaml**에서 매개변수를 수정합니다.

12.1.1. 사전 요구 사항

- [OpenShift Container Platform 설치 및 업데이트](#) 프로세스에 대한 세부 사항을 검토하십시오.
 - OpenShift Container Platform 4.7이 "OpenShift 클러스터 용으로 지원되는 플랫폼" 섹션을 사용하여 현재 RHOSP 버전과 호환되는지 확인하십시오. [RHOSP 지원 매트릭스의 OpenShift Container Platform](#)을 확인하여 여러 버전의 플랫폼 지원을 비교할 수도 있습니다.
- 네트워크 구성이 공급자 네트워크를 사용하지 않는지 확인합니다. 공급자 네트워크는 지원되지 않습니다.
- RHOSP에 블록 스토리지(Cinder) 또는 개체 스토리지(Swift)와 같은 스토리지 서비스가 설치되어 있어야 합니다. 개체 스토리지는 OpenShift Container Platform 레지스트리 클러스터 배포에 권장되는 스토리지 기술입니다. 자세한 정보는 [스토리지 최적화](#)를 참조하십시오.
- RHOSP에서 메타데이터 서비스 활성화

12.1.2. RHOSP에 OpenShift Container Platform을 설치하기 위한 리소스 지침

OpenShift Container Platform 설치를 지원하려면 RHOSP(Red Hat OpenStack Platform) 할당량이 다음 요구사항을 충족해야 합니다.

표 12.1. RHOSP의 기본 OpenShift Container Platform 클러스터에 권장되는 리소스

리소스 이름	값
부동 IP 주소	3
포트	15
라우터	1
서브넷	1
RAM	112GB
vCPU	28
볼륨 스토리지	275GB
인스턴스	7
보안 그룹	3

리소스 이름	값
보안 그룹 규칙	60

권장 리소스보다 적은 리소스로도 클러스터가 작동할 수 있지만 성능은 보장되지 않습니다.



중요

swiftoperator 역할을 가진 사용자 계정으로 RHOSP 개체 스토리지(Swift)를 사용하고 운영하는 경우 OpenShift Container Platform 이미지 레지스트리의 기본 백엔드로 사용됩니다. 이 경우 볼륨 스토리지 요구사항은 175GB입니다. Swift 공간 요구사항은 이미지 레지스트리의 크기에 따라 다릅니다.

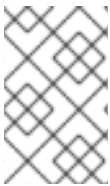

참고

기본적으로 보안 그룹 및 보안 그룹 규칙 할당량이 적을 수 있습니다. 문제가 발생하면 관리자로 **openstack quota set --secgroups 3 --secgroup-rules 60 <project>**를 실행하여 할당량을 늘립니다.

OpenShift Container Platform 배포는 컨트롤 플레인 시스템, 컴퓨팅 시스템, 부트스트랩 시스템으로 구성됩니다.

12.1.2.1. 컨트롤 플레인 머신

기본적으로 OpenShift Container Platform 설치 프로세스는 세 개의 컨트롤 플레인 시스템을 생성합니다.

각 시스템의 요구사항은 다음과 같습니다.

- RHOSP 할당량의 인스턴스
- RHOSP 할당량의 포트
- 최소 16GB 메모리, vCPU 4개, 100GB 스토리지 공간이 있는 플레이어

12.1.2.2. 컴퓨팅 머신

기본적으로 OpenShift Container Platform 설치 프로세스는 세 개의 컴퓨팅 시스템을 생성합니다.

각 시스템의 요구사항은 다음과 같습니다.

- RHOSP 할당량의 인스턴스
- RHOSP 할당량의 포트
- 최소 8GB 메모리, vCPU 2개, 100GB 스토리지 공간이 있는 플레이어

작은 정보

컴퓨팅 시스템은 OpenShift Container Platform에서 실행하는 애플리케이션을 호스팅합니다. 최대한 많이 실행하는 것이 좋습니다.

12.1.2.3. 부트스트랩 시스템

설치하는 동안 컨트롤 플레인을 유지하기 위해 부트스트랩 시스템이 임시로 프로비저닝됩니다. 프로덕션 컨트롤 플레인이 준비되면 부트스트랩 시스템이 프로비저닝 해제됩니다.

부트스트랩 시스템의 요구사항은 다음과 같습니다.

- RHOSP 할당량의 인스턴스
- RHOSP 할당량의 포트
- 최소 16GB 메모리, vCPU 4개, 100GB 스토리지 공간이 있는 플레이어

12.1.3. OpenShift Container Platform 용 인터넷 액세스

OpenShift Container Platform 4.7에서 클러스터를 설치하려면 인터넷 액세스가 필요합니다.

다음의 경우 인터넷 액세스가 필요합니다.

- [OpenShift Cluster Manager](#) 에 액세스하여 설치 프로그램을 다운로드하고 서브스크립션 관리를 수행합니다. 클러스터가 인터넷에 액세스할 수 있고 Telemetry 서비스를 비활성화하지 않은 경우, 클러스터에 자동으로 권한이 부여됩니다.
- [Quay.io](#)에 액세스. 클러스터를 설치하는 데 필요한 패키지를 받을 수 있습니다.
- 클러스터 업데이트를 수행하는 데 필요한 패키지를 받을 수 있습니다.



중요

클러스터가 직접 인터넷에 액세스할 수 없는 경우, 프로비저닝하는 일부 유형의 인프라에서 제한된 네트워크 설치를 수행할 수 있습니다. 설치를 수행하는 프로세스에서 필요한 내용을 다운로드한 다음, 이를 사용하여 클러스터를 설치하고 설치 프로그램을 생성하는 데 필요한 패키지로 미리 레지스트리를 채웁니다. 설치 유형에 따라서는 클러스터를 설치하는 환경에 인터넷 액세스가 필요하지 않을 수도 있습니다. 클러스터를 업데이트하기 전에 미리 레지스트리의 내용을 업데이트합니다.

12.1.4. RHOSP에서 Swift 활성화

Swift는 **swiftooperator** 역할을 가진 사용자 계정으로 운영됩니다. 설치 프로그램을 실행하려면 먼저 계정에 이 역할을 추가합니다.



중요

RHOSP(Red Hat OpenStack Platform) 개체 스토리지 서비스 (일반적으로 Swift로 알려짐)를 사용할 수 있는 경우 OpenShift Container Platform이 이미지 레지스트리 스토리지로 사용합니다. 이 서비스를 사용할 수 없는 경우에는 설치 프로그램이 RHOSP 블록 스토리지 서비스(일반적으로 Cinder로 알려짐)를 사용합니다.

Swift가 있고 Swift를 사용하려면 액세스를 활성화해야 합니다. 존재하지 않거나 사용하지 않으려면 이 섹션을 건너 뛰십시오.

사전 요구 사항

- 대상 환경에 RHOSP 관리자 계정이 있습니다.
- Swift 서비스가 설치되어 있습니다.

- [Ceph RGW](#)에서 **url**의 **계정** 옵션이 활성화되어 있습니다.

프로세스

RHOSP에서 Swift를 활성화하려면:

1. RHOSP CLI의 관리자로서 Swift에 액세스할 계정에 **swiftoperator** 역할을 추가하십시오.

```
$ openstack role add --user <user> --project <project> swiftoperator
```

이제 RHOSP 배포에서 이미지 레지스트리에 Swift를 사용할 수 있습니다.

12.1.5. 외부 네트워크 액세스 확인

OpenShift Container Platform 설치 프로세스에는 외부 네트워크에 액세스해야 합니다. 외부 네트워크를 제공해야 하며 그렇지 않으면 배포가 실패합니다. 프로세스를 시작하기 전에 외부 라우터 유형의 네트워크가 RHOSP(Red Hat OpenStack Platform)에 있는지 확인합니다.

사전 요구 사항

- [DHCP 에이전트가 인스턴스의 DNS 쿼리를 전달하도록 OpenStack의 네트워킹 서비스 구성](#)

프로세스

1. RHOSP CLI를 사용하여 '외부' 네트워크의 이름과 ID를 확인합니다.

```
$ openstack network list --long -c ID -c Name -c "Router Type"
```

출력 예

```
+-----+-----+-----+
| ID                | Name          | Router Type |
+-----+-----+-----+
| 148a8023-62a7-4672-b018-003462f8d7dc | public_network | External    |
+-----+-----+-----+
```

외부 라우터 유형의 네트워크가 네트워크 목록에 나타납니다. 네트워크가 하나 이상 나타나지 않으면 [기본 부동 IP 네트워크 생성](#) 및 [기본 공급자 네트워크 생성](#)을 참조하십시오.

중요

외부 네트워크의 CIDR 범위가 기본 네트워크 범위 중 하나와 겹치는 경우 설치 프로세스를 시작하기 전에 **install-config.yaml** 파일에서 일치하는 네트워크 범위를 변경해야 합니다.

기본 네트워크 범위는 다음과 같습니다.

네트워크	범위
machineNetwork	10.0.0.0/16
serviceNetwork	172.30.0.0/16
clusterNetwork	10.128.0.0/14



주의

설치 프로그램이 이름이 같은 여러 네트워크를 발견하면 그 중 하나를 무작위로 설정합니다. 이 동작을 방지하려면 RHOSP에서 리소스의 고유한 이름을 만듭니다.



참고

Neutron 트렁크 서비스 플러그인이 활성화되면 기본적으로 트렁크 포트가 생성됩니다. 자세한 내용은 [Neutron 트렁크 포트](#)를 참조하십시오.

12.1.6. 설치 프로그램에 대한 매개변수 정의

OpenShift Container Platform 설치 프로그램은 **clouds.yaml** 파일을 사용합니다. 이 파일은 프로젝트 이름, 로그인 정보, 인증 서비스 URL 등 RHOSP(Red Hat OpenStack Platform) 구성 매개변수를 설명합니다.

프로세스

1. **clouds.yaml** 파일을 만듭니다.

- RHOSP 배포에 Horizon 웹 UI가 포함되어 있으면 그 안에 **clouds.yaml** 파일을 만듭니다.



중요

auth 필드에 암호를 추가해야 합니다. **clouds.yaml**과 별도의 파일에 비밀을 저장할 수도 있습니다.

- RHOSP 배포에 Horizon 웹 UI가 포함되어 있지 않거나 Horizon을 사용하지 않으려면 파일을 직접 만듭니다. **clouds.yaml**에 대한 자세한 내용은 RHOSP 문서의 [구성 파일](#)을 참조하십시오.

```
clouds:
```

```

shiftstack:
  auth:
    auth_url: http://10.10.14.42:5000/v3
    project_name: shiftstack
    username: shiftstack_user
    password: XXX
    user_domain_name: Default
    project_domain_name: Default
dev-env:
  region_name: RegionOne
  auth:
    username: 'devuser'
    password: XXX
    project_name: 'devonly'
    auth_url: 'https://10.10.14.22:5001/v2.0'
    
```

2. RHOSP 설치에서 끝점 인증을 위해 자체 서명된 CA(인증 기관) 인증서를 사용하는 경우:
 - a. 인증 기관 파일을 시스템에 복사합니다.
 - b. **cacerts** 키를 **clouds.yaml** 파일에 추가합니다. 값은 CA 인증서에 대한 루트가 아닌 액세스 가능한 절대 경로여야 합니다.

```

clouds:
  shiftstack:
    ...
    cacert: "/etc/pki/ca-trust/source/anchors/ca.crt.pem"
    
```

작은 정보

사용자 지정 CA 인증서로 설치 관리자를 실행한 후 **cloud-provider-config** 키맵에서 **ca-cert.pem** 키의 값을 편집하여 인증서를 업데이트할 수 있습니다. 명령줄에서 다음을 실행합니다.

```
$ oc edit configmap -n openshift-config cloud-provider-config
```

3. **clouds.yaml** 파일을 다음 위치 중 하나에 배치합니다.
 - a. **OS_CLIENT_CONFIG_FILE** 환경 변수의 값
 - b. 현재 디렉터리
 - c. Unix 전용 사용자 구성 디렉터리(예: **~/.config/openstack/clouds.yaml**)
 - d. Unix 전용 사이트 구성 디렉터리(예: **/etc/openstack/clouds.yaml**)
설치 프로그램은 **clouds.yaml**을 이 순서대로 검색합니다.

12.1.7. 설치 프로그램 받기

OpenShift Container Platform을 설치하기 전에 프로비저닝 머신에 설치 파일을 다운로드하십시오.

사전 요구 사항

- Linux를 실행하는 머신(예: 로컬 디스크 공간이 500MB인 Red Hat Enterprise Linux 8)이 있습니다.

프로세스

1. OpenShift Cluster Manager 사이트의 [인프라 공급자](#) 페이지에 액세스합니다. Red Hat 계정이 있으면 사용자 자격 증명으로 로그인합니다. 계정이 없으면 계정을 만드십시오.
2. 인프라 공급자를 선택합니다.
3. 설치 유형 페이지로 이동한 다음, 운영 체제에 맞는 설치 프로그램을 다운로드하여 설치 구성 파일을 저장할 디렉터리에 파일을 저장합니다.



중요

설치 프로그램은 클러스터를 설치하는 데 사용하는 컴퓨터에 여러 파일을 만듭니다. 클러스터 설치를 마친 후 설치 프로그램과 설치 프로그램으로 생성되는 파일을 보관해야 합니다. 클러스터를 삭제하려면 두 파일이 모두 필요합니다.



중요

클러스터 설치에 실패하거나 설치 프로그램으로 만든 파일을 삭제해도 클러스터는 제거되지 않습니다. 클러스터를 제거하려면 해당 클라우드 공급자에 적용되는 OpenShift Container Platform 설치 제거 절차를 완료해야 합니다.

4. 설치 프로그램 파일의 압축을 풉니다. 예를 들어 Linux 운영 체제를 사용하는 컴퓨터에서 다음 명령을 실행합니다.

```
$ tar xvf openshift-install-linux.tar.gz
```

5. [Red Hat OpenShift Cluster Manager](#)에서 [설치 풀 시크릿](#) 을 다운로드합니다. 이 풀 시크릿을 사용하면 OpenShift Container Platform 구성 요소에 대한 컨테이너 이미지를 제공하는 Quay.io를 포함하여 인증 기관에서 제공하는 서비스로 인증할 수 있습니다.

12.1.8. 설치 구성 파일 만들기

RHOSP(Red Hat OpenStack Platform)에 설치하는 OpenShift Container Platform 클러스터를 사용자 지정할 수 있습니다.

사전 요구 사항

- OpenShift Container Platform 설치 프로그램과 클러스터의 풀 시크릿을 받습니다.
- 서브스크립션 수준에서 서비스 주체 권한을 획득합니다.

프로세스

1. **install-config.yaml** 파일을 생성합니다.
 - a. 설치 프로그램이 포함된 디렉터리로 변경하고 다음 명령을 실행합니다.

```
$ ./openshift-install create install-config --dir <installation_directory> 1
```

- 1 **<installation_directory>**는 설치 프로그램이 생성하는 파일을 저장할 디렉터리 이름을 지정합니다.



중요

비어 있는 디렉터리를 지정합니다. 부트스트랩 X.509 인증서와 같은 일부 설치 자산은 단기간에 만료되므로 설치 디렉터리를 재사용해서는 안 됩니다. 다른 클러스터 설치의 개별 파일을 재사용하려면 해당 파일을 사용자 디렉터리에 복사하면 됩니다. 그러나 설치 자산의 파일 이름은 릴리스간에 변경될 수 있습니다. 따라서 이전 OpenShift Container Platform 버전에서 설치 파일을 복사할 때는 주의하십시오.

- b. 화면에 나타나는 지시에 따라 클라우드에 대한 구성 세부 사항을 입력합니다.
 - i. 선택 사항: 클러스터 시스템에 액세스하는 데 사용할 SSH 키를 선택합니다.



참고

설치 디버깅 또는 재해 복구를 수행하려는 프로덕션 OpenShift Container Platform 클러스터의 경우 **ssh-agent** 프로세스가 사용하는 SSH 키를 지정합니다.

- ii. 대상 플랫폼으로 **openstack**을 선택합니다.
 - iii. 클러스터 설치에 사용할 RHOSP(Red Hat OpenStack Platform) 외부 네트워크 이름을 지정합니다.
 - iv. OpenShift API에 대한 외부 액세스에 사용할 부동 IP 주소를 지정합니다.
 - v. 컨트롤 플레인 노드에 사용할 최소 16GB의 RAM과 컴퓨팅 노드에 8GB RAM이 있는 RHOSP 플레이버를 지정합니다.
 - vi. 클러스터를 배포할 기본 도메인을 선택합니다. 모든 DNS 레코드는 이 기본 도메인의 하위 도메인이 되므로 클러스터 이름을 포함합니다.
 - vii. 클러스터 이름을 입력합니다. 이름은 14자 이하여야 합니다.
 - viii. [Red Hat OpenShift Cluster Manager](#)에서 **풀 시크릿** 을 붙여넣습니다.
2. **install-config.yaml** 파일을 수정합니다. 사용 가능한 매개변수에 대한 자세한 정보는 "설치 구성 매개변수" 섹션에서 확인할 수 있습니다.
 3. 여러 클러스터를 설치하는 데 사용할 수 있도록 **install-config.yaml** 파일을 백업합니다.

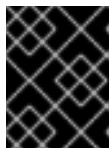

중요

install-config.yaml 파일은 설치 과정에서 사용됩니다. 이 파일을 재사용하려면 지금 백업해야 합니다.

추가 리소스

사용 가능한 **매개변수에 대한 자세한 내용은 설치 구성 매개 변수 섹션** 을 참조하십시오.

12.1.8.1. 설치 중 클러스터 단위 프록시 구성

프로덕션 환경에서는 인터넷에 대한 직접 액세스를 거부하고 대신 HTTP 또는 HTTPS 프록시를 제공합니다. **install-config.yaml** 파일에서 프록시 설정을 구성하여 프록시가 사용되도록 새 OpenShift Container Platform 클러스터를 구성할 수 있습니다.

사전 요구 사항

- 기존 **install-config.yaml** 파일이 있습니다.
- 클러스터에서 액세스해야 하는 사이트를 검토하고 프록시를 바이패스해야 하는지 확인했습니다. 기본적으로 호스팅 클라우드 공급자 API에 대한 호출을 포함하여 모든 클러스터 발신(Egress) 트래픽이 프록시됩니다. 필요한 경우 프록시를 바이패스하기 위해 **Proxy** 오브젝트의 **spec.noProxy** 필드에 사이트를 추가했습니다.



참고

Proxy 오브젝트의 **status.noProxy** 필드는 설치 구성에 있는 **networking.machineNetwork[].cidr**, **networking.clusterNetwork[].cidr**, **networking.serviceNetwork[]** 필드의 값으로 채워집니다.

Amazon Web Services (AWS), Google Cloud Platform (GCP), Microsoft Azure 및 Red Hat OpenStack Platform (RHOSP)에 설치하는 경우 **Proxy** 오브젝트 **status.noProxy** 필드도 인스턴스 메타데이터 끝점(**169.254.169.254**)로 채워집니다.

프로세스

1. **install-config.yaml** 파일을 편집하고 프록시 설정을 추가합니다. 예를 들면 다음과 같습니다.

```
apiVersion: v1
baseDomain: my.domain.com
proxy:
  httpProxy: http://<username>:<pswd>@<ip>:<port> 1
  httpsProxy: https://<username>:<pswd>@<ip>:<port> 2
  noProxy: example.com 3
  additionalTrustBundle: | 4
    -----BEGIN CERTIFICATE-----
    <MY_TRUSTED_CA_CERT>
    -----END CERTIFICATE-----
  ...
```

- 1 클러스터 외부에서 HTTP 연결을 구축하는 데 사용할 프록시 URL입니다. URL 스키마는 **http**여야 합니다.
- 2 클러스터 외부에서 HTTPS 연결을 구축하는 데 사용할 프록시 URL입니다.
- 3 대상 도메인 이름, IP 주소 또는 프록시에서 제외할 기타 네트워크 CIDR로 이루어진 쉼표로 구분된 목록입니다. 하위 도메인과 일치하려면 도메인 앞에 **.**을 입력합니다. 예를 들어, **.y.com**은 **x.y.com**과 일치하지만 **y.com**은 일치하지 않습니다. *****를 사용하여 모든 대상에 대해 프록시를 바이패스합니다.
- 4 이 값을 제공하면 설치 프로그램에서 추가 CA 인증서를 보유할 **openshift-config** 네임스페이스에 **user-ca-bundle**이라는 구성 맵을 생성합니다. **additionalTrustBundle** 및 하나 이상의 프록시 설정을 제공하는 경우 **프록시** 오브젝트는 **trustedCA** 필드의 **user-ca-bundle**

구성 맵을 참조하도록 구성됩니다. 그러면 Cluster Network Operator에서 **trustedCA** 매개 변수에 대해 지정된 콘텐츠를 RHCOS 신뢰 번들과 병합하는 **trusted-ca-bundle** 구성 맵을 생성합니다. 프록시의 ID 인증서를 RHCOS 트러스트 번들에 있는 기관에서 서명하지 않은 경우 **additionalTrustBundle** 필드가 있어야 합니다.



참고

설치 프로그램에서 프록시 **adinessEndpoints** 필드를 지원하지 않습니다.

2. 파일을 저장해 놓고 OpenShift Container Platform을 설치할 때 참조하십시오.

제공되는 **install-config.yaml** 파일의 프록시 설정을 사용하는 **cluster**라는 이름의 클러스터 전체 프록시가 설치 프로그램에 의해 생성됩니다. 프록시 설정을 제공하지 않아도 **cluster Proxy** 오브젝트는 계속 생성되지만 **spec**은 nil이 됩니다.



참고

cluster라는 **Proxy** 오브젝트만 지원되며 추가 프록시는 생성할 수 없습니다.

12.1.9. 설치 구성 매개 변수

OpenShift Container Platform 클러스터를 배포하기 전에 매개 변수 값을 제공하여 클러스터를 호스팅할 클라우드 플랫폼에서 사용자 계정을 설명하고 선택사항으로 클러스터의 플랫폼을 사용자 지정합니다. **install-config.yaml** 설치 구성 파일을 생성할 때 명령줄을 통해 필요한 매개 변수 값을 제공합니다. 클러스터를 사용자 지정하면 **install-config.yaml** 파일을 수정하여 플랫폼에 대한 세부 정보를 제공할 수 있습니다.

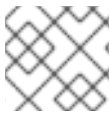

참고

설치한 후에는 **install-config.yaml** 파일에서 이러한 매개 변수를 수정할 수 없습니다.



중요

openshift-install 명령은 매개 변수의 필드 이름을 검증하지 않습니다. 잘못된 이름이 지정되면 관련 파일 또는 오브젝트가 생성되지 않으며 오류가 보고되지 않습니다. 지정된 매개 변수의 필드 이름이 올바른지 확인합니다.

12.1.9.1. 필수 구성 매개 변수

필수 설치 구성 매개 변수는 다음 표에 설명되어 있습니다.

표 12.2. 필수 매개 변수

매개 변수	설명	값
apiVersion	install-config.yaml 콘텐츠의 API 버전입니다. 현재 버전은 v1 입니다. 설치 관리자가 이전 API 버전도 지원할 수 있습니다.	문자열

매개변수	설명	값
baseDomain	클라우드 공급자의 기본 도메인입니다. 기본 도메인은 OpenShift Container Platform 클러스터 구성 요소에 대한 경로를 생성하는 데 사용됩니다. 클러스터의 전체 DNS 이름은 baseDomain 과 metadata.name 매개변수 값의 조합으로, <metadata.name> . <baseDomain> 형식입니다.	정규화된 도메인 또는 하위 도메인 이름(예: example.com).
metadata	Kubernetes 리소스 ObjectMeta 로 name 매개변수만 사용합니다.	개체
metadata.name	클러스터의 이름입니다. 클러스터의 DNS 레코드는 {{.metadata.name}}.{{.baseDomain}} 형식의 모든 하위 도메인입니다.	소문자, 하이픈(-), 마침표(.)로 구성되는 문자열(예: dev)입니다. 문자열은 14자 이하여야 합니다.
platform	설치를 수행하는 특정 플랫폼에 대한 구성(aws , baremetal , azure , openstack , ovirt , vsphere)입니다. platform . <platform> 매개변수에 대한 자세한 내용은 다음 표에서 사용자 플랫폼에 해당하는 정보를 참조하십시오.	개체
pullSecret	Red Hat OpenShift Cluster Manager 에서 풀 시크릿을 가져와서 Quay.io와 같은 서비스에서 OpenShift Container Platform 구성 요소의 컨테이너 이미지 다운로드를 인증합니다.	<pre>{ "auths":{ "cloud.openshift.com":{ "auth":"b3Blb=", "email":"you@example.com" }, "quay.io":{ "auth":"b3Blb=", "email":"you@example.com" } } }</pre>

12.1.9.2. 네트워크 구성 매개변수

기존 네트워크 인프라의 요구 사항에 따라 설치 구성을 사용자 지정할 수 있습니다. 예를 들어 클러스터 네트워크의 IP 주소 블록을 확장하거나 기본값과 다른 IP 주소 블록을 제공할 수 있습니다.

IPv4 주소만 지원됩니다.

표 12.3. 네트워크 매개변수

매개변수	설명	값
networking	클러스터의 네트워크의 구성입니다.	개체  참고 설치한 후에는 networking 오브젝트에서 지정된 매개변수를 수정할 수 없습니다.
networking.networkType	설치할 클러스터 네트워크 제공자 CNI(Container Network Interface) 플러그인입니다.	OpenShiftSDN 또는 OVNKubernetes 중 하나이며, 기본값은 OpenShiftSDN 입니다.
networking.clusterNetwork	Pod의 IP 주소 블록입니다. 기본값은 10.128.0.0/14 이며, 호스트 접두사는 /23 입니다. 여러 IP 주소 블록을 지정하는 경우 블록이 겹치지 않아야 합니다.	개체의 배열입니다. 예를 들면 다음과 같습니다. <pre>networking: clusterNetwork: - cidr: 10.128.0.0/14 hostPrefix: 23</pre>
networking.clusterNetwork.cidr	networking.clusterNetwork 를 사용하는 경우 필수 항목입니다. IP 주소 블록입니다. IPv4 네트워크입니다.	CIDR(Classless Inter-Domain Routing) 표기법의 IP 주소 블록입니다. IPv4 블록의 접두사 길이는 0 에서 32 사이입니다.
networking.clusterNetwork.hostPrefix	개별 노드 각각에 할당할 서브넷 접두사 길이입니다. 예를 들어 hostPrefix 를 23 으로 설정하는 경우, 지정된 cidr 이외 /23 서브넷이 각 노드에 할당됩니다. 23 의 hostPrefix 값은 $510(2^{(32 - 23)} - 2)$ Pod IP 주소를 제공합니다.	서브넷 접두사입니다. 기본값은 23 입니다.
networking.serviceNetwork	서비스의 IP 주소 블록입니다. 기본값은 172.30.0.0/16 입니다. OpenShift SDN 및 OVN-Kubernetes 네트워크 공급자는 서비스 네트워크에 대한 단일 IP 주소 블록만 지원합니다.	CIDR 형식의 IP 주소 블록이 있는 어레이입니다. 예를 들면 다음과 같습니다. <pre>networking: serviceNetwork: - 172.30.0.0/16</pre>

매개변수	설명	값
networking.machineNetwork	<p>시스템의 IP 주소 블록입니다.</p> <p>여러 IP 주소 블록을 지정하는 경우 블록이 겹치지 않아야 합니다.</p> <p>여러 IP 커널 인수를 지정하는 경우 machineNetwork.cidr 값은 기본 네트워크의 CIDR이어야 합니다.</p>	<p>개체의 배열입니다. 예를 들면 다음과 같습니다.</p> <pre>networking: machineNetwork: - cidr: 10.0.0.0/16</pre>
networking.machineNetwork.cidr	<p>networking.machineNetwork를 사용하는 경우 필수 항목입니다. IP 주소 블록입니다. libvirt를 제외한 모든 플랫폼의 기본값은 10.0.0.0/16입니다. libvirt의 기본값은 192.168.126.0/24입니다.</p>	<p>CIDR 표기법의 IP 네트워크 블록입니다.</p> <p>예: 10.0.0.0/16</p>  <p>참고</p> <p>기본 NIC가 상주하는 CIDR과 일치하도록 networking.machineNetwork를 설정합니다.</p>

12.1.9.3. 선택적 구성 매개변수

선택적 설치 구성 매개변수는 다음 표에 설명되어 있습니다.

표 12.4. 선택적 매개변수

매개변수	설명	값
additionalTrustBundle	<p>노드의 신뢰할 수 있는 인증서 스토리지에 추가되는 PEM 인코딩 X.509 인증서 번들입니다. 이 신뢰할 수 있는 번들은 프록시가 구성되었을 때에도 사용할 수 있습니다.</p>	문자열
compute	<p>컴퓨팅 노드를 구성하는 시스템의 구성입니다.</p>	MachinePool 개체의 배열입니다. 자세한 내용은 다음의 "시스템 풀" 표를 참조하십시오.
compute.architecture	<p>풀에 있는 시스템의 명령어 집합 아키텍처를 결정합니다. 이기종 클러스터는 현재 지원되지 않으므로 모든 풀이 동일한 아키텍처를 지정해야 합니다. 유효한 값은 amd64(기본값)입니다.</p>	문자열

매개변수	설명	값
<p>compute.hyperthreading</p>	<p>컴퓨팅 시스템에서 동시 멀티스레딩 또는 hyperthreading 활성화 또는 비활성화 여부를 지정합니다. 시스템 코어의 성능을 높이기 위해 기본적으로 동시 멀티스레딩이 활성화됩니다.</p> <div style="display: flex; align-items: center; margin-top: 10px;">  <div> <p>중요</p> <p>동시 멀티스레딩을 비활성화하는 경우 용량 계획에서 시스템 성능이 크게 저하될 수 있는 문제를 고려해야 합니다.</p> </div> </div>	<p>Enabled 또는 Disabled</p>
<p>compute.name</p>	<p>compute를 사용하는 경우 필수 항목입니다. 시스템 풀의 이름입니다.</p>	<p>worker</p>
<p>compute.platform</p>	<p>compute를 사용하는 경우 필수 항목입니다. 이 매개변수를 사용하여 작업자 시스템을 호스팅할 클라우드 공급자를 지정합니다. 이 매개변수 값은 controlPlane.platform 매개변수 값과 일치해야 합니다</p>	<p>aws, azure, gcp, openstack, ovirt, vsphere 또는 {}</p>
<p>compute.replicas</p>	<p>프로비저닝할 컴퓨팅 시스템(작업자 시스템이라고도 함) 수입니다.</p>	<p>2 이상의 양의 정수이며, 기본값은 3입니다.</p>
<p>controlPlane</p>	<p>컨트롤 플레인을 구성하는 시스템들의 구성입니다.</p>	<p>MachinePool 개체의 배열입니다. 자세한 내용은 다음의 "시스템 풀" 표를 참조하십시오.</p>
<p>controlPlane.architecture</p>	<p>풀에 있는 시스템의 명령어 집합 아키텍처를 결정합니다. 현재 이기종 클러스터는 지원되지 않으므로 모든 풀에서 동일한 아키텍처를 지정해야 합니다. 유효한 값은 amd64(기본값)입니다.</p>	<p>문자열</p>

매개변수	설명	값
controlPlane.hyperth reading	<p>컨트롤 플레인 시스템에서 동시 멀티스레딩 또는 hyperthreading 활성화 또는 비활성화 여부를 지정합니다. 시스템 코어의 성능을 높이기 위해 기본적으로 동시 멀티스레딩이 활성화됩니다.</p> <div style="display: flex; align-items: flex-start;">  <div> <p>중요</p> <p>동시 멀티스레딩을 비활성화하는 경우 용량 계획에서 시스템 성능이 크게 저하될 수 있는 문제를 고려해야 합니다.</p> </div> </div>	Enabled 또는 Disabled
controlPlane.name	controlPlane 을 사용하는 경우 필수 항목입니다. 시스템 풀의 이름입니다.	master
controlPlane.platfor m	controlPlane 을 사용하는 경우 필수 항목입니다. 이 매개변수를 사용하여 컨트롤 플레인 시스템을 호스팅하는 클라우드 공급자를 지정합니다. 이 매개변수 값은 compute.platform 매개변수 값과 일치해야 합니다.	aws, azure, gcp, openstack, ovirt, vsphere 또는 {}
controlPlane.replicas	프로비저닝하는 컨트롤 플레인 시스템의 수입니다.	지원되는 유일한 값은 기본값인 3 입니다.
credentialsMode	Cloud Credential Operator (CCO) 모드입니다. 모드가 지정되지 않은 경우 CCO는 여러 모드가 지원되는 플랫폼에서 Mint 모드가 우선으로 되어 지정된 인증 정보의 기능을 동적으로 확인하려고 합니다.	Mint, Passthrough, Manual 또는 빈 문자열 ("").
	<div style="display: flex; align-items: flex-start;">  <div> <p>참고</p> <p>모든 클라우드 공급자에서 모든 CCO 모드가 지원되는 것은 아닙니다. CCO 모드에 대한 자세한 내용은 <i>Cluster Operators</i>의 <i>Cloud Credential Operator</i>를 참조하십시오.</p> </div> </div>	

매개변수	설명	값
<p>fips</p>	<p>FIPS 모드를 활성화 또는 비활성화합니다. 기본값은 false(비활성화)입니다. FIPS 모드가 활성화되면 OpenShift Container Platform이 실행되는 RHCOS(Red Hat Enterprise Linux CoreOS) 시스템에서 기본 Kubernetes 암호화 제품군은 우회하고 RHCOS와 함께 제공되는 암호화 모듈을 대신 사용합니다.</p> <div style="display: flex; align-items: flex-start;"> <div style="width: 40px; height: 100px; background: repeating-linear-gradient(45deg, transparent, transparent 2px, black 2px, black 4px); margin-right: 10px;"></div> <div> <p>중요</p> <p>FIPS 검증 / 진행 중인 모듈 암호화 라이브러리 사용은 x86_64 아키텍처의 OpenShift Container Platform 배포에서만 지원됩니다.</p> </div> </div> <div style="display: flex; align-items: flex-start; margin-top: 10px;"> <div style="width: 40px; height: 100px; background: repeating-linear-gradient(45deg, transparent, transparent 2px, black 2px, black 4px); margin-right: 10px;"></div> <div> <p>참고</p> <p>Azure File 스토리지를 사용하는 경우 FIPS 모드를 활성화할 수 없습니다.</p> </div> </div>	<p>false 또는 true</p>
<p>imageContentSources</p>	<p>릴리스 이미지 내용의 소스 및 리포지토리입니다.</p>	<p>개체의 배열입니다. 이 표의 다음 행에 설명된 대로 source와 mirrors(선택 사항)가 포함됩니다.</p>
<p>imageContentSources.source</p>	<p>imageContentSources를 사용하는 경우 필수 항목입니다. 예를 들어 이미지가 가져오기 사양에서 사용자가 가리키는 리포지토리를 지정합니다.</p>	<p>문자열</p>
<p>imageContentSources.mirrors</p>	<p>동일한 이미지를 포함할 수도 있는 하나 이상의 리포지토리를 지정합니다.</p>	<p>문자열 배열</p>

매개변수	설명	값
publish	Kubernetes API, OpenShift 경로와 같이 클러스터의 사용자 끝점을 게시하거나 노출하는 방법입니다.	<p>Internal 또는 External입니다. 기본값은 External입니다.</p> <p>이 필드를 Internal 로 설정하는 것은 클라우드 이외의 플랫폼에서는 지원되지 않습니다.</p> <div style="border: 1px solid black; padding: 5px; width: fit-content;"> <p>중요</p> <p>필드 값을 Internal 로 설정하면 클러스터가 작동하지 않습니다. 자세한 내용은 BZ#1953035를 참조하십시오.</p> </div>
sshKey	클러스터 시스템 액세스 인증에 필요한 하나 이상의 SSH 키입니다.	<p>하나 이상의 키입니다. 예를 들면 다음과 같습니다.</p> <pre>sshKey: <key1> <key2> <key3></pre> <div style="border: 1px solid black; padding: 5px; width: fit-content;"> <p>참고</p> <p>설치 디버깅 또는 재해 복구를 수행하려는 프로젝트 OpenShift Container Platform 클러스터의 경우 ssh-agent 프로세스가 사용하는 SSH 키를 지정합니다.</p> </div>

12.1.9.4. 추가 RHOSP(Red Hat OpenStack Platform) 구성 매개변수

추가 RHOSP 구성 매개변수는 다음 표에 설명되어 있습니다.

표 12.5. 추가 RHOSP 매개변수

매개변수	설명	값
compute.platform.openstack.rootVolume.size	컴퓨팅 시스템의 경우 루트 볼륨의 크기(GB)입니다. 이 값을 설정하지 않으면 시스템은 임시 스토리지를 사용합니다.	정수 (예: 30)
compute.platform.openstack.rootVolume.type	컴퓨팅 시스템의 경우 루트 볼륨의 유형입니다.	문자열 (예: performance)

매개변수	설명	값
<code>controlPlane.platform.openstack.rootVolume.size</code>	컨트롤 플레인 시스템의 경우 루트 볼륨의 크기(GB)입니다. 이 값을 설정하지 않으면 시스템은 임시 스토리지를 사용합니다.	정수 (예: 30)
<code>controlPlane.platform.openstack.rootVolume.type</code>	컨트롤 플레인 시스템의 경우 루트 볼륨의 유형입니다.	문자열 (예: performance)
<code>platform.openstack.cloud</code>	<code>clouds.yaml</code> 파일의 클라우드 목록에서 사용할 RHOSP 클라우드의 이름입니다.	문자열 (예: MyCloud)
<code>platform.openstack.externalNetwork</code>	설치에 사용할 RHOSP 외부 네트워크 이름입니다.	문자열 (예: external)
<code>platform.openstack.computeFlavor</code>	컨트롤 플레인 및 컴퓨팅 시스템에 사용할 RHOSP 버전입니다. 이 속성은 더 이상 사용되지 않습니다. 모든 머신 풀에 플레이버를 기본값으로 사용하려면 <code>platform.openstack.defaultMachinePlatform</code> 속성의 <code>type</code> 키 값으로 추가합니다. 각 머신 풀의 플레이버 값을 개별적으로 설정할 수도 있습니다.	문자열 (예: m1.xlarge)

12.1.9.5. 선택적 RHOSP 구성 매개변수

선택적 RHOSP 구성 매개변수는 다음 표에 설명되어 있습니다.

표 12.6. 선택적 RHOSP 매개변수

매개변수	설명	값
<code>compute.platform.openstack.additionalNetworkIDs</code>	컴퓨팅 시스템과 관련된 추가 네트워크입니다. 추가 네트워크에는 허용되는 주소 쌍이 생성되지 않습니다.	하나 이상의 UUID 목록을 문자열로 나타냅니다. 예: fa806b2f-ac49-4bce-b9db-124bc64209bf

매개 변수	설명	값
compute.platform.openstack.additionalSecurityGroupIDs	컴퓨팅 시스템과 관련된 추가 보안 그룹입니다.	하나 이상의 UUID 목록을 문자열로 나타냅니다. 예: 7ee219f3-d2e9-48a1-96c2-e7429f1b0da7
compute.platform.openstack.zones	<p>머신을 설치할 RHOSP Compute (Nova) 가용성 영역 (AZ). 이 매개 변수가 설정되지 않은 경우 설치 프로그램은 RHOSP 관리자가 구성한 Nova의 기본 설정을 사용합니다.</p> <p>Kuryr를 사용하는 클러스터에서 RHOSP Octavia는 가용성 영역을 지원하지 않습니다. 로드 밸런서 및 Amphora 공급자 드라이버를 사용하는 경우 Amphora VM에 의존하는 OpenShift Container Platform 서비스는 이 속성의 값에 따라 생성되지 않습니다.</p>	문자열 목록입니다. 예: ["zone-1", "zone-2"] .
controlPlane.platform.openstack.additionalNetworkIDs	컨트롤 플레인 시스템과 관련된 추가 네트워크입니다. 추가 네트워크에는 허용되는 주소 쌍이 생성되지 않습니다.	하나 이상의 UUID 목록을 문자열로 나타냅니다. 예: fa806b2f-ac49-4bce-b9db-124bc64209bf
controlPlane.platform.openstack.additionalSecurityGroupIDs	컨트롤 플레인 시스템과 관련된 추가 보안 그룹입니다.	하나 이상의 UUID 목록을 문자열로 나타냅니다. 예: 7ee219f3-d2e9-48a1-96c2-e7429f1b0da7
controlPlane.platform.openstack.zones	<p>머신을 설치할 RHOSP Compute (Nova) 가용성 영역 (AZ). 이 매개 변수가 설정되지 않은 경우 설치 프로그램은 RHOSP 관리자가 구성한 Nova의 기본 설정을 사용합니다.</p> <p>Kuryr를 사용하는 클러스터에서 RHOSP Octavia는 가용성 영역을 지원하지 않습니다. 로드 밸런서 및 Amphora 공급자 드라이버를 사용하는 경우 Amphora VM에 의존하는 OpenShift Container Platform 서비스는 이 속성의 값에 따라 생성되지 않습니다.</p>	문자열 목록입니다. 예: ["zone-1", "zone-2"] .

매개변수	설명	값
<p>platform.openstack.clusterOSImage</p>	<p>설치 프로그램이 RHCOS 이미지를 다운로드하는 위치입니다.</p> <p>네트워크가 제한된 환경에서 설치를 수행하려면 이 매개 변수를 설정해야 합니다.</p>	<p>HTTP 또는 HTTPS URL (선택 옵션으로 SHA-256 형식의 체크섬을 사용)</p> <p>예: http://mirror.example.com/images/rhcos-43.81.201912131630.0-openstack.x86_64.qcow2.gz?sha256=ffebbd68e8a1f2a245ca19522c16c86f67f9ac8e4e0c1f0a812b068b16f7265d. 이 값은 기존의 Glance 이미지의 이름이 될 수도 있습니다 (예: my-rhcos).</p>
<p>platform.openstack.clusterOSImageProperties</p>	<p>Glance의 설치 프로그램에서 업로드된 ClusterOSImage에 추가할 속성입니다.</p> <p>platform.openstack.clusterOSImage가 기존 Glance 이미지로 설정된 경우 이 속성은 무시됩니다.</p> <p>이 속성을 사용하여 노드당 26 PV의 RHOSP의 기본 PV(영구 블록) 제한을 초과할 수 있습니다. 제한을 초과하려면 hw_scsi_model 속성값을 virtio-scsi로, hw_disk_bus 값을 scsi로 설정합니다.</p> <p>이 속성을 사용하면 yes 값이 있는 hw_qemu_guest_agent 속성을 포함하여 QEMU 게스트 에이전트를 활성화할 수도 있습니다.</p>	<p>키-값 문자열 쌍 목록입니다. 예를 들면 ["hw_scsi_model": "virtio-scsi", "hw_disk_bus": "scsi"]가 있습니다.</p>
<p>platform.openstack.defaultMachinePlatform</p>	<p>기본 시스템 풀 플랫폼 구성입니다.</p>	<pre>{ "type": "ml.large", "rootVolume": { "size": 30, "type": "performance" } }</pre>
<p>platform.openstack.ingressFloatingIP</p>	<p>Ingress 포트와 연결할 기본 부동 IP 주소입니다. 이 속성을 사용하려면 platform.openstack.externalNetwork 속성도 정의해야 합니다.</p>	<p>IP 주소 (예: 128.0.0.1)</p>

매개변수	설명	값
platform.openstack.apiFloatingIP	로드 밸런서 API와 연결할 기존 부동 IP 주소입니다. 이 속성을 사용하려면 platform.openstack.externalNetwork 속성도 정의해야 합니다.	IP 주소 (예: 128.0.0.1)
platform.openstack.externalDNS	클러스터 인스턴스가 DNS 확인에 사용하는 외부 DNS 서버의 IP 주소입니다.	IP 주소 목록을 문자열로 나타냅니다. 예: ["8.8.8.8", "192.168.1.12"] .
platform.openstack.machinesSubnet	클러스터 노드가 사용하는 RHOSP 서브넷의 UUID입니다. 이 서브넷에 노드와 가상 IP(VIP) 포트가 생성됩니다. networking.machineNetwork 의 첫 번째 항목은 machinesSubnet 값과 일치해야 합니다. 사용자 지정 서브넷에 배포하는 경우 OpenShift Container Platform 설치 관리자에 외부 DNS 서버를 지정할 수 없습니다. 대신 RHOSP의 서브넷에 DNS를 추가 합니다.	문자열의 UUID입니다. 예: fa806b2f-ac49-4bce-b9db-124bc64209bf

12.1.9.6. RHOSP 배포의 사용자 지정 서브넷

선택한 RHOSP(Red Hat OpenStack Platform) 서브넷에 클러스터를 배포할 수도 있습니다. 서브넷의 GUID는 **install-config.yaml** 파일에서 **platform.openstack.machinesSubnet** 값으로 전달됩니다.

이 서브넷은 클러스터의 기본 서브넷으로 사용됩니다. 기본적으로 노드와 포트가 이 서브넷에서 생성됩니다. **platform.openstack.machinesSubnet** 속성의 값을 서브넷의 UUID로 설정하여 다른 RHOSP 서브넷에서 노드 및 포트를 생성할 수 있습니다.

사용자 지정 서브넷으로 OpenShift Container Platform 설치 관리자를 실행하기 전에 구성이 다음 요구 사항을 충족하는지 확인하십시오.

- **platform.openstack.machinesSubnet**에서 사용하는 서브넷에 DHCP가 활성화되어 있습니다.
- **platform.openstack.machinesSubnet**의 CIDR은 **networking.machineNetwork**의 CIDR과 일치합니다.
- 설치 프로그램 사용자에게 고정 IP 주소가 있는 포트를 포함하여 이 네트워크에 포트를 생성할 수 있는 권한이 있습니다.

사용자 지정 서브넷을 사용하는 클러스터에는 다음과 같은 제한 사항이 있습니다.

- 유동 IP 주소를 사용하는 클러스터를 설치하려는 경우 **platform.openstack.machinesSubnet** 서브넷이 **externalNetwork** 네트워크에 연결된 라우터에 연결되어 있어야 합니다.

- **platform.openstack.machinesSubnet** 값이 **install-config.yaml** 파일에 설정된 경우 설치 프로그램에서 RHOSP 머신의 프라이빗 네트워크 또는 서브넷을 생성하지 않습니다.
- 사용자 지정 서브넷과 동시에 **platform.openstack.externalDNS** 속성을 사용할 수 없습니다. 사용자 지정 서브넷을 사용하는 클러스터에 DNS를 추가하려면 RHOSP 네트워크에서 DNS를 구성합니다.



참고

기본적으로 API VIP는 x.x.x.5를 가져오고 Ingress VIP는 네트워크의 CIDR 블록에서 x.x.x.7을 가져옵니다. 이러한 기본값을 재정의하려면 DHCP 할당 풀 외부에 있는 **platform.openstack.apiVIP** 및 **platform.openstack.ingressVIP**의 값을 설정합니다.

12.1.9.7. 베어 메탈 머신으로 클러스터 배포

클러스터가 베어 메탈 머신을 사용하도록 하려면 **install-config.yaml** 파일을 수정합니다. 클러스터는 베어 메탈에서 컨트롤 플레인 및 컴퓨팅 머신 모두를 실행하거나 컴퓨팅 머신만으로 실행할 수 있습니다.

Kuryr를 사용하는 클러스터에서 베어 메탈 컴퓨팅 머신이 지원되지 않습니다.



참고

install-config.yaml 파일에서 베어 메탈 작업자가 유동 IP 주소를 지원하는지 여부를 반영하는지 확인하십시오.

사전 요구 사항

- RHOSP [Bare Metal 서비스\(Ironic\)](#)가 활성화되어 RHOSP Compute API를 통해 액세스할 수 있습니다.
- 베어 메탈은 [RHOSP 플레이버](#)로 사용할 수 있습니다.
- RHOSP 네트워크는 VM 및 베어 메탈 서버 연결을 모두 지원합니다.
- 네트워크 구성이 공급자 네트워크를 사용하지 않습니다. 공급자 네트워크는 지원되지 않습니다.
- 기존 네트워크에 머신을 배포하려면 RHOSP 서브넷이 프로비저닝됩니다.
- 설치 관리자 프로비저닝 네트워크에 머신을 배포하려는 경우 RHOSP Bare Metal 서비스(Ironic)가 테넌트 네트워크에서 실행되는 PXE(Preboot eXecution Environment) 부팅 머신을 수신하고 상호 작용할 수 있습니다.
- OpenShift Container Platform 설치 프로세스의 일부로 **install-config.yaml** 파일을 생성하셨습니다.

프로세스

1. **install-config.yaml** 파일에서 머신의 플레이버를 편집합니다.
 - a. 베어 메탈 컨트롤 플레인 머신을 사용하려면 **controlPlane.platform.openstack.type** 값을 베어 메탈 플레이버로 변경합니다.
 - b. **compute.platform.openstack.type** 값을 베어 메탈 플레이버로 변경합니다.

- c. 기존 네트워크에 머신을 배포하려면 **platform.openstack.machinesSubnet**의 값을 네트워크의 RHOSP 서브넷 UUID로 변경합니다. 컨트롤 플레인 및 컴퓨팅 머신은 동일한 서브넷을 사용해야 합니다.

베어 메탈의 `install-config.yaml` 예제 파일

```
controlPlane:
  platform:
    openstack:
      type: <bare_metal_control_plane_flavor> ❶
  ...

compute:
  - architecture: amd64
    hyperthreading: Enabled
    name: worker
    platform:
      openstack:
        type: <bare_metal_compute_flavor> ❷
    replicas: 3
  ...

platform:
  openstack:
    machinesSubnet: <subnet_UUID> ❸
  ...
```

- ❶ 베어 메탈 컨트롤 플레인 머신이 필요한 경우 이 값을 베어 메탈 플레이버로 변경합니다.
- ❷ 컴퓨팅 머신에 사용할 베어 메탈 플레이버로 이 값을 변경합니다.
- ❸ 기존 네트워크를 사용하려는 경우 이 값을 RHOSP 서브넷의 UUID로 변경합니다.

업데이트된 **install-config.yaml** 파일을 사용하여 설치 프로세스를 완료합니다. 배포 중에 생성된 컴퓨팅 머신은 파일에 추가한 플레이버를 사용합니다.



참고

설치 프로그램은 베어 메탈 머신이 부팅될 때까지 대기하는 동안 시간이 초과될 수 있습니다.

설치 프로그램이 시간 초과되면 설치 프로그램의 **wait-for** 명령을 사용하여 배포를 다시 시작한 다음 완료합니다. 예를 들면 다음과 같습니다.

```
./openshift-install wait-for install-complete --log-level debug
```

12.1.9.8. RHOSP용 샘플 사용자 지정 `install-config.yaml` 파일

이 샘플 **install-config.yaml**은 가능한 모든 RHOSP(Red Hat OpenStack Platform) 사용자 지정 옵션을 보여줍니다.

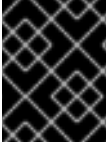

중요

이 샘플 파일은 참조용으로만 제공됩니다. **install-config.yaml** 파일은 설치 프로그램을 사용하여 받아야 합니다.

```

apiVersion: v1
baseDomain: example.com
controlPlane:
  name: master
  platform: {}
  replicas: 3
compute:
- name: worker
  platform:
    openstack:
      type: m1.large
      replicas: 3
metadata:
  name: example
networking:
  clusterNetwork:
  - cidr: 10.128.0.0/14
    hostPrefix: 23
  machineNetwork:
  - cidr: 10.0.0.0/16
  serviceNetwork:
  - 172.30.0.0/16
  networkType: OpenShiftSDN
platform:
  openstack:
    cloud: mycloud
    externalNetwork: external
    computeFlavor: m1.xlarge
    apiFloatingIP: 128.0.0.1
fips: false
pullSecret: '{"auths": ...}'
sshKey: ssh-ed25519 AAAA...

```

12.1.10. 컴퓨팅 머신 유사성 설정

선택적으로 설치하는 동안 컴퓨팅 시스템의 선호도 정책을 설정할 수 있습니다. 설치 프로그램은 기본적으로 컴퓨팅 시스템의 선호도 정책을 선택하지 않습니다.

설치 후 특정 RHOSP 서버 그룹을 사용하는 머신 세트를 생성할 수도 있습니다.

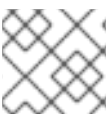

참고

컨트롤 플레인 시스템은 **soft-anti-affinity** 정책을 사용하여 생성됩니다.

작은 정보

[RHOSP 인스턴스 스케줄링 및 배치](#)에 대한 자세한 내용은 RHOSP 설명서에서 확인할 수 있습니다.

사전 요구 사항

- **install-config.yaml** 파일을 생성하고 수정합니다.

프로세스

1. RHOSP 명령줄 인터페이스를 사용하여 컴퓨팅 시스템의 서버 그룹을 생성합니다. 예를 들면 다음과 같습니다.

```
$ openstack \
  --os-compute-api-version=2.15 \
  server group create \
  --policy anti-affinity \
  my-openshift-worker-group
```

자세한 내용은 [서버 그룹 생성 명령 설명서](#)를 참조하십시오.

2. 설치 프로그램이 포함된 디렉터리로 변경하고 매니페스트를 생성합니다.

```
$ ./openshift-install create manifests --dir=<installation_directory>
```

다음과 같습니다.

installation_directory

클러스터의 **install-config.yaml** 파일이 포함된 디렉터리의 이름을 지정합니다.

3. **MachineSet** 정의 파일인 **manifests/99_openshift-cluster-api_worker-machineset-0.yaml** 을 엽니다.
4. **spec.template.spec.providerSpec.value** 속성 아래에 있는 정의에 속성 **serverGroupID** 를 추가합니다. 예를 들면 다음과 같습니다.

```
apiVersion: machine.openshift.io/v1beta1
kind: MachineSet
metadata:
  labels:
    machine.openshift.io/cluster-api-cluster: <infrastructure_ID>
    machine.openshift.io/cluster-api-machine-role: <node_role>
    machine.openshift.io/cluster-api-machine-type: <node_role>
  name: <infrastructure_ID>-<node_role>
  namespace: openshift-machine-api
spec:
  replicas: <number_of_replicas>
  selector:
    matchLabels:
      machine.openshift.io/cluster-api-cluster: <infrastructure_ID>
      machine.openshift.io/cluster-api-machineset: <infrastructure_ID>-<node_role>
  template:
    metadata:
      labels:
        machine.openshift.io/cluster-api-cluster: <infrastructure_ID>
        machine.openshift.io/cluster-api-machine-role: <node_role>
        machine.openshift.io/cluster-api-machine-type: <node_role>
        machine.openshift.io/cluster-api-machineset: <infrastructure_ID>-<node_role>
    spec:
      providerSpec:
        value:
```

```

apiVersion: openstackproviderconfig.openshift.io/v1alpha1
cloudName: openstack
cloudsSecret:
  name: openstack-cloud-credentials
  namespace: openshift-machine-api
flavor: <nova_flavor>
image: <glance_image_name_or_location>
serverGroupID: aaaaaaaa-bbbb-cccc-dddd-eeeeeeeeeeee 1
kind: OpenstackProviderSpec
networks:
- filter: {}
  subnets:
  - filter:
    name: <subnet_name>
    tags: openshiftClusterID=<infrastructure_ID>
securityGroups:
- filter: {}
  name: <infrastructure_ID>-<node_role>
serverMetadata:
  Name: <infrastructure_ID>-<node_role>
  openshiftClusterID: <infrastructure_ID>
tags:
- openshiftClusterID=<infrastructure_ID>
trunk: true
userDataSecret:
  name: <node_role>-user-data
availabilityZone: <optional_openstack_availability_zone>
    
```

1 서버 그룹의 UUID를 여기에 추가합니다.

5. 선택 사항: **manifests/99_openshift-cluster-api_worker-machineset-0.yaml** 파일을 백업합니다. 설치 프로그램은 클러스터를 생성할 때 **manifests/** 디렉토리를 삭제합니다.

클러스터를 설치할 때 설치 프로그램은 수정한 **MachineSet** 정의를 사용하여 RHOSP 서버 그룹 내에서 컴퓨팅 머신을 생성합니다.

12.1.11. SSH 개인 키 생성 및 에이전트에 추가

클러스터에서 설치 디버깅 또는 재해 복구를 수행하려면 **ssh-agent** 및 설치 프로그램 모두에 SSH 키를 지정해야 합니다. 이 키를 사용하여 공용 클러스터의 부트스트랩 시스템에 액세스하여 설치 문제를 해결할 수 있습니다.



참고

프로덕션 환경에서는 재해 복구 및 디버깅이 필요합니다.

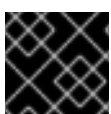

중요

재해 복구 및 디버깅이 필요한 프로덕션 환경에서는이 단계를 생략하지 마십시오.

이 키를 사용자 **core**로서 마스터 노드에 SSH를 수행할 수 있습니다. 클러스터를 배포할 때 **core** 사용자의 **~/.ssh/authorized_keys** 목록에 이 키가 추가됩니다.

프로세스

1. 컴퓨터에 암호 없는 인증용으로 구성된 SSH 키가 없으면 키를 생성합니다. 예를 들어 Linux 운영 체제를 사용하는 컴퓨터에서 다음 명령을 실행합니다.

```
$ ssh-keygen -t ed25519 -N ""
-f <path>/<file_name> ①
```

- ① 새로운 SSH 키의 경로 및 파일 이름(예 `~/.ssh/id_rsa`)을 지정합니다. 기존 키 쌍이 있는 경우 공개 키가 `~/.ssh` 디렉터리에 있는지 확인하십시오.

이 명령을 실행하면 사용자가 지정한 위치에 암호가 필요하지 않은 SSH 키가 생성됩니다.



참고

x86_64 아키텍처에 FIPS 검증 / 진행 중인 모듈 (Modules in Process) 암호화 라이브러리를 사용하는 OpenShift Container Platform 클러스터를 설치하려면 **ed25519** 알고리즘을 사용하는 키를 생성하지 마십시오. 대신 **rsa** 또는 **ecdsa** 알고리즘을 사용하는 키를 생성합니다.

2. **ssh-agent** 프로세스를 백그라운드 작업으로 시작합니다.

```
$ eval "$(ssh-agent -s)"
```

출력 예

```
Agent pid 31874
```



참고

클러스터가 FIPS 모드인 경우 FIPS 호환 알고리즘만 사용하여 SSH 키를 생성합니다. 키는 RSA 또는 ECDSA여야 합니다.

3. **ssh-agent**에 SSH 개인 키를 추가합니다.

```
$ ssh-add <path>/<file_name> ①
```

출력 예

```
Identity added: /home/<you>/<path>/<file_name> (<computer_name>)
```

- ① SSH 개인 키의 경로 및 파일 이름을 지정합니다(예: `~/.ssh/id_rsa`).

다음 단계

- OpenShift Container Platform을 설치할 때 SSH 공개 키를 설치 프로그램에 지정합니다.

12.1.12. 환경에 대한 액세스 활성화

배포 시 모든 OpenShift Container Platform 시스템은 RHOSP(Red Hat OpenStack Platform) 테넌트 네트워크에서 생성됩니다. 따라서 대부분의 RHOSP 배포에서 직접 액세스할 수 없습니다.

설치시 부동 IP 주소 (FIP)를 사용하여 OpenShift Container Platform API 및 애플리케이션의 액세스를 설정할 수 있습니다. FIP를 구성하지 않고 설치를 완료 할 수도 있지만 설치 프로그램은 외부에서 API 또는 애플리케이션에 액세스하는 방법을 설정하지 않습니다.

12.1.12.1. 부동 IP 주소로 액세스 활성화

OpenShift Container Platform API 및 클러스터 애플리케이션에 대한 외부 액세스 용으로 유동 IP (FIP) 주소를 생성합니다.

프로세스

1. RHOSP(Red Hat OpenStack Platform) CLI를 사용하여 API FIP를 생성합니다.

```
$ openstack floating ip create --description "API <cluster_name>.<base_domain>"
<external_network>
```

2. RHOSP(Red Hat OpenStack Platform) CLI를 사용하여 앱 또는 Ingress, FIP를 생성합니다.

```
$ openstack floating ip create --description "Ingress <cluster_name>.<base_domain>"
<external_network>
```

3. API 및 Ingress FIP의 DNS 서버에 이러한 패턴에 따라 레코드를 추가합니다.

```
api.<cluster_name>.<base_domain>. IN A <API_FIP>
*.apps.<cluster_name>.<base_domain>. IN A <apps_FIP>
```



참고

DNS 서버를 제어하지 않으면 **/etc/hosts** 파일에 다음과 같은 클러스터 도메인 이름을 추가하여 클러스터에 액세스할 수 있습니다.

- **<api_floating_ip> api.<cluster_name>.<base_domain>**
- **<application_floating_ip> grafana-openshift-monitoring.apps.<cluster_name>.<base_domain>**
- **<application_floating_ip> prometheus-k8s-openshift-monitoring.apps.<cluster_name>.<base_domain>**
- **<application_floating_ip> oauth-openshift.apps.<cluster_name>.<base_domain>**
- **<application_floating_ip> console-openshift-console.apps.<cluster_name>.<base_domain>**
- **application_floating_ip integrated-oauth-server-openshift-authentication.apps.<cluster_name>.<base_domain>**

/etc/hosts 파일의 클러스터 도메인 이름은 웹 콘솔과 클러스터의 모니터링 인터페이스에 로컬로 액세스할 수 있는 권한을 부여합니다. **kubectl** 또는 **oc** 에서도 사용할 수 있습니다. **<application_floating_ip>**를 가리키는 추가 항목을 사용하여 사용자 애플리케이션에 액세스할 수 있습니다. 이 작업을 수행하면 사용자만 API 및 애플리케이션에 액세스할 수 있어 프로덕션 배포에는 적합하지 않지만 개발 및 테스트용 설치에 가능합니다.

4. FIP를 다음 매개 변수의 값으로 **install-config.yaml** 파일에 추가하십시오.

- **platform.openstack.ingressFloatingIP**
- **platform.openstack.apiFloatingIP**

이러한 값을 사용하는 경우 **install-config.yaml** 파일에서 **platform.openstack.externalNetwork** 매개 변수 값으로 외부 네트워크를 입력해야 합니다.

작은 정보

부동 IP 주소를 할당하고 방화벽 구성을 업데이트하여 클러스터 외부에서 OpenShift Container Platform 리소스를 사용할 수 있습니다.

12.1.12.2. 유동 IP 주소없이 설치 완료

유동 IP 주소를 지정하지 않고도 Red Hat OpenStack Platform (RHOSP)에 OpenShift Container Platform을 설치할 수 있습니다.

install-config.yaml 파일에서 다음 매개 변수를 정의하지 마십시오.

- **platform.openstack.ingressFloatingIP**
- **platform.openstack.apiFloatingIP**

외부 네트워크를 제공 할 수 없는 경우 **platform.openstack.externalNetwork**를 비워 둘 수도 있습니다. **platform.openstack.externalNetwork** 값을 지정하지 않으면 라우터가 생성되지 않으며 추가 작업없이 설치 프로그램이 Glance에서 이미지를 검색하지 못합니다. 외부 연결을 직접 구성해야 합니다.

유동 IP 주소 또는 이름 확인 부족으로 인해 클러스터 API에 연결할 수 없는 시스템에서 설치 프로그램을 실행하면 설치에 실패합니다. 이러한 경우 설치 실패를 방지하기 위해 프록시 네트워크를 사용하거나 시스템과 동일한 네트워크에있는 시스템에서 설치 프로그램을 실행할 수 있습니다.



참고

API 및 Ingress 포트의 DNS 레코드를 생성하여 이름 확인을 활성화할 수 있습니다. 예를 들면 다음과 같습니다.

```
api.<cluster_name>.<base_domain>. IN A <api_port_IP>
*.apps.<cluster_name>.<base_domain>. IN A <ingress_port_IP>
```

DNS 서버를 제어하지 않으면 **/etc/hosts** 파일에 레코드를 추가할 수 있습니다. 이 작업을 수행하면 사용자만 API에 액세스할 수 있어 프로덕션 배포에는 적합하지 않지만 개발 및 테스트용 설치에 가능합니다.

12.1.13. 클러스터 배포

호환되는 클라우드 플랫폼에 OpenShift Container Platform을 설치할 수 있습니다.

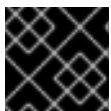

중요

최초 설치 과정에서 설치 프로그램의 **create cluster** 명령을 한 번만 실행할 수 있습니다.

사전 요구 사항

- OpenShift Container Platform 설치 프로그램과 클러스터의 풀 시크릿을 받습니다.

프로세스

1. 설치 프로그램이 포함된 디렉터리로 변경하고 클러스터 배포를 초기화합니다.

```
$ ./openshift-install create cluster --dir <installation_directory> \ 1
--log-level=info 2
```

1 **<installation_directory>** 값으로 사용자 지정된 **./install-config.yaml** 파일의 위치를 지정합니다.

2 다른 설치 세부 사항을 보려면 **info** 대신 **warn**, **debug** 또는 **error**를 지정합니다.



참고

호스트에 구성된 클라우드 공급자 계정에 클러스터를 배포하기에 충분한 권한이 없는 경우, 설치 프로세스가 중단되고 누락된 권한을 알리는 메시지가 표시됩니다.

클러스터 배포가 완료되면 웹 콘솔로 연결되는 링크와 **kubeadmin** 사용자의 인증 정보가 포함된 클러스터 액세스 지침이 사용자 터미널에 표시됩니다.

출력 예

```

...
INFO Install complete!
INFO To access the cluster as the system:admin user when using 'oc', run 'export
KUBECONFIG=/home/myuser/install_dir/auth/kubeconfig'
INFO Access the OpenShift web-console here: https://console-openshift-
console.apps.mycluster.example.com
INFO Login to the console with user: "kubeadmin", and password: "4vYBz-Ee6gm-ymBZj-
Wt5AL"
INFO Time elapsed: 36m22s

```



참고

설치에 성공하면 클러스터 액세스 및 인증 정보도 `<installation_directory>/openshift_install.log`로 출력됩니다.



중요

- 설치 프로그램에서 생성하는 Ignition 구성 파일에 24시간 후에 만료되는 인증서가 포함되어 있습니다. 이 인증서는 그 후에 갱신됩니다. 인증서를 갱신하기 전에 클러스터가 종료되고 24시간이 지난 후에 클러스터가 다시 시작되면 클러스터는 만료된 인증서를 자동으로 복구합니다. 예외적으로 kubelet 인증서를 복구하려면 대기 중인 **node-bootstrapper** 인증서 서명 요청(CSR)을 수동으로 승인해야 합니다. 자세한 내용은 *Recovering from expired control plane certificates* 문서를 참조하십시오.
- 클러스터를 설치한 후 24시간에서 22시간까지의 인증서가 교체되기 때문에 생성된 후 12시간 이내에 Ignition 구성 파일을 사용하는 것이 좋습니다. 12시간 이내에 Ignition 구성 파일을 사용하면 설치 중에 인증서 업데이트가 실행되는 경우 설치 실패를 방지할 수 있습니다.



중요

설치 프로그램에서 생성되는 파일이나 설치 프로그램을 삭제해서는 안 됩니다. 클러스터를 삭제하려면 두 가지가 모두 필요합니다.

12.1.14. 클러스터 상태 확인

설치 중 또는 설치 후 OpenShift Container Platform 클러스터의 상태를 확인할 수 있습니다.

프로세스

1. 클러스터 환경에서 관리자의 kubeconfig 파일을 내보냅니다.

```
$ export KUBECONFIG=<installation_directory>/auth/kubeconfig 1
```

1 `<installation_directory>`는 설치 파일을 저장한 디렉터리의 경로를 지정합니다.

kubeconfig 파일에는 CLI에서 올바른 클러스터 및 API 서버에 클라이언트를 연결하는 데 사용하는 클러스터에 대한 정보가 포함되어 있습니다.

2. 배포 후 생성된 컨트롤 플레인 및 컴퓨팅 시스템을 확인합니다.

```
$ oc get nodes
```

- 클러스터 버전을 확인합니다.

```
$ oc get clusterversion
```

- Operator 상태를 확인합니다.

```
$ oc get clusteroperator
```

- 클러스터에서 실행 중인 모든 Pod를 확인합니다.

```
$ oc get pods -A
```

12.1.15. CLI를 사용하여 클러스터에 로그인

클러스터 **kubeconfig** 파일을 내보내서 기본 시스템 사용자로 클러스터에 로그인할 수 있습니다.

kubeconfig 파일에는 CLI에서 올바른 클러스터 및 API 서버에 클라이언트를 연결하는 데 사용하는 클러스터에 대한 정보가 포함되어 있습니다. 이 파일은 클러스터별로 고유하며 OpenShift Container Platform 설치 과정에서 생성됩니다.

사전 요구 사항

- OpenShift Container Platform 클러스터를 배포했습니다.
- oc** CLI를 설치했습니다.

프로세스

- kubeadmin** 인증 정보를 내보냅니다.

```
$ export KUBECONFIG=<installation_directory>/auth/kubeconfig 1
```

1 **<installation_directory>**는 설치 파일을 저장한 디렉터리의 경로를 지정합니다.

- 내보낸 구성을 사용하여 **oc** 명령을 성공적으로 실행할 수 있는지 확인합니다.

```
$ oc whoami
```

출력 예

```
system:admin
```

추가 리소스

- OpenShift Container Platform 웹 콘솔 액세스 및 이해에 대한 자세한 내용은 [웹 콘솔에 액세스](#)를 참조하십시오.

12.1.16. OpenShift Container Platform의 Telemetry 액세스

OpenShift Container Platform 4.7에서 클러스터 상태 및 업데이트 성공에 대한 메트릭을 제공하기 위해 기본적으로 실행되는 Telemetry 서비스에는 인터넷 액세스가 필요합니다. 클러스터가 인터넷에 연결되어 있으면 Telemetry가 자동으로 실행되고 [OpenShift Cluster Manager](#)에 클러스터가 자동으로 등록됩니다.

[OpenShift Cluster Manager](#) 인벤토리가 올바르거나 OpenShift Cluster Manager를 사용하여 자동으로 또는 OpenShift Cluster Manager를 사용하여 수동으로 유지 관리되는지 확인한 후 [subscription watch](#)를 사용하여 계정 또는 다중 클러스터 수준에서 OpenShift Container Platform 서브스크립션을 추적합니다.

추가 리소스

- Telemetry 서비스에 대한 자세한 내용은 [원격 상태 모니터링 정보](#)를 참조하십시오.

12.1.17. 다음 단계

- [클러스터를 사용자 지정합니다.](#)
- 필요한 경우 [원격 상태 보고 옵트아웃](#)을 수행할 수 있습니다.
- 노드 포트에 대한 외부 액세스를 활성화해야 하는 경우 [노드 포트를 사용하여 Ingress 클러스터 트래픽을 구성합니다.](#)
- 유동 IP 주소를 통한 애플리케이션 트래픽을 허용하도록 RHOSP를 구성하지 않은 경우 [유동 IP 주소로 RHOSP 액세스를 구성합니다.](#)

12.2. KURYR로 OPENSTACK에 클러스터 설치

OpenShift Container Platform 버전 4.7에서는 Kuryr SDN을 사용하는 사용자 지정 클러스터를 RHOSP(Red Hat OpenStack Platform)에 설치할 수 있습니다. 설치를 사용자 지정하려면 클러스터를 설치하기 전에 [install-config.yaml](#)에서 매개변수를 수정합니다.

12.2.1. 사전 요구 사항

- [OpenShift Container Platform 설치 및 업데이트](#) 프로세스에 대한 세부 사항을 검토하십시오.
 - OpenShift Container Platform 4.7이 "OpenShift 클러스터 용으로 지원되는 플랫폼" 섹션을 사용하여 현재 RHOSP 버전과 호환되는지 확인하십시오. [RHOSP 지원 매트릭스의 OpenShift Container Platform](#)을 확인하여 여러 버전의 플랫폼 지원을 비교할 수도 있습니다.
- 네트워크 구성이 공급자 네트워크를 사용하지 않는지 확인합니다. 공급자 네트워크는 지원되지 않습니다.
- RHOSP에 블록 스토리지(Cinder) 또는 개체 스토리지(Swift)와 같은 스토리지 서비스가 설치되어 있어야 합니다. 개체 스토리지는 OpenShift Container Platform 레지스트리 클러스터 배포에 권장되는 스토리지 기술입니다. 자세한 정보는 [스토리지 최적화](#)를 참조하십시오.

12.2.2. Kuryr SDN 정보

Kuryr는 [Neutron](#) 및 [Octavia](#) RHOSP(Red Hat OpenStack Platform) 서비스를 사용하여 Pod 및 서비스에 네트워킹을 제공하는 컨테이너 네트워크 인터페이스(CNI) 플러그인 솔루션입니다.

Kuryr와 OpenShift Container Platform 통합은 주로 RHOSP VM에서 실행되는 OpenShift Container Platform 클러스터를 위해 설계되었습니다. Kuryr는 OpenShift Container Platform Pod를 RHOSP SDN에 연결하여 네트워크 성능을 향상시킵니다. 또한 Pod와 RHOSP 가상 인스턴스 간의 상호 연결성을 제공합니다.

Kuryr 구성 요소는 **openshift-kuryr** 네임스페이스를 사용하여 OpenShift Container Platform에서 Pod로 설치됩니다.

- **kuryr-controller- - master** 노드에 설치된 단일 서비스 인스턴스로, OpenShift Container Platform에서 **Deployment** 개체로 모델링됩니다.
- **kuryr-cni** - 각 OpenShift Container Platform 노드에서 Kuryr를 CNI 드라이버로 설치 및 구성하는 컨테이너로, OpenShift Container Platform에서 **DaemonSet** 개체로 모델링됩니다.

Kuryr 컨트롤러는 OpenShift Container Platform API 서버에서 Pod, 서비스 및 네임스페이스 생성, 업데이트 및 삭제 이벤트를 감시합니다. OpenShift Container Platform API 호출을 Neutron 및 Octavia의 해당 개체에 매핑합니다. 즉 Neutron 트렁크 포트 기능을 구현하는 모든 네트워크 솔루션을 사용하여 Kuryr를 통해 OpenShift Container Platform을 지원할 수 있습니다. 여기에는 OVS(Open vSwitch), OVN(Open Virtual Network)과 같은 오픈 소스 솔루션과 Neutron 호환 상용 SDN이 포함됩니다.

Kuryr는 캡슐화된 RHOSP 테넌트 네트워크에서의 OpenShift Container Platform 배포에 권장되며 RHOSP 네트워크를 통해 캡슐화된 OpenShift Container Platform SDN을 실행하는 경우와 같은 이중 캡슐화를 피할 수 있습니다.

공급자 네트워크 또는 테넌트 VLAN을 사용하는 경우에는 이중 캡슐화를 피하기 위해 Kuryr를 사용하지 않아도 됩니다. 성능상의 이점은 무시할만한 수준입니다. 그러나 구성에 따라 두 개의 오버레이가 없도록 Kuryr를 사용하는 방법이 계속 유용할 수 있습니다.

다음 기준이 모두 해당되는 배포에는 Kuryr가 권장되지 않습니다.

- RHOSP 버전이 16 미만입니다.
- 배포 시 UDP 서비스 또는 소수의 하이퍼바이저에서 많은 수의 TCP 서비스를 사용합니다.

또는

- **ovn-octavia** Octavia 드라이버가 비활성화되었습니다.
- 배포 시 소수의 하이퍼바이저에서 많은 수의 TCP 서비스를 사용합니다.

12.2.3. Kuryr를 사용하는 RHOSP에 OpenShift Container Platform을 설치하기 위한 리소스 지침

Kuryr SDN을 사용하는 경우 Pod, 서비스, 네임스페이스, 네트워크 정책은 RHOSP 할당량의 리소스를 사용하며 이로 인해 최소 요구사항이 증가합니다. Kuryr는 또한 기본 설치에 필요한 요구사항 이외에 몇 가지 추가 요구사항을 갖습니다.

기본 클러스터의 최소 요구사항을 충족할 수 있는 할당량은 다음과 같습니다.

표 12.7. Kuryr를 사용하는 RHOSP의 기본 OpenShift Container Platform 클러스터에 권장되는 리소스

리소스 이름	값
부동 IP 주소	3 - LoadBalancer 유형의 예상 서비스 수 추가
포트	1500 - Pod당 1개 필요
라우터	1

리소스 이름	값
서브넷	250 - 네임스페이스/프로젝트당 1개 필요
네트워크	250 - 네임스페이스/프로젝트당 1개 필요
RAM	112GB
vCPU	28
블록 스토리지	275GB
인스턴스	7
보안 그룹	250 - 서비스/NetworkPolicy당 1개 필요
보안 그룹 규칙	1000
로드 밸런서	100 - 서비스당 1개 필요
로드 밸런서 리스너	500 - 서비스 노출 포트당 1개 필요
로드 밸런서 풀	500 - 서비스 노출 포트당 1개 필요

권장 리소스보다 적은 리소스로도 클러스터가 작동할 수 있지만 성능은 보장되지 않습니다.



중요

swiftoperator 역할을 가진 사용자 계정으로 RHOSP 개체 스토리지(Swift)를 사용하고 운영하는 경우 OpenShift Container Platform 이미지 레지스트리의 기본 백엔드로 사용됩니다. 이 경우 블록 스토리지 요구사항은 175GB입니다. Swift 공간 요구사항은 이미지 레지스트리의 크기에 따라 다릅니다.



중요

OVN Octavia 드라이버가 아닌 Amphora 드라이버와 함께 RHOSP(Red Hat OpenStack Platform) 버전 16을 사용하는 경우 보안 그룹은 사용자 프로젝트 대신 서비스 계정과 연결됩니다.

리소스를 설정할 때 다음 사항을 고려하십시오.

- 필요한 포트 수가 Pod 수보다 많습니다. Kuryr는 포트 풀을 사용하여 Pod가 미리 생성된 포트를 사용할 수 있도록 준비하여 Pod의 부팅 시간을 단축시킵니다.
- 각 NetworkPolicy는 RHOSP 보안 그룹에 매핑되며 **NetworkPolicy** 사양에 따라 하나 이상의 규칙이 보안 그룹에 추가됩니다.
- 각 서비스는 RHOSP 로드 밸런서에 매핑됩니다. 할당량에 필요한 보안 그룹 수를 추정할 때 이 요구사항을 고려하십시오.

RHOSP 버전 15 이하 또는 **ovn-octavia driver**를 사용하는 경우 각 로드 밸런서에 사용자 프로젝트와 보안 그룹이 있습니다.

- 할당량은 로드 밸런서 리소스(예: VM 리소스)를 고려하지 않지만 RHOSP 배포 크기를 결정할 때 이러한 리소스를 고려해야 합니다. 기본 설치에는 50개 이상의 로드 밸런서가 있으며 클러스터가 이 로드 밸런서를 수용할 수 있어야 합니다.
OVN Octavia 드라이버가 활성화된 상태에서 RHOSP 버전 16을 사용하는 경우에는 로드 밸런서 VM이 하나만 생성됩니다. 서비스는 OVN 흐름을 통해 부하를 분산시킵니다.

OpenShift Container Platform 배포는 컨트롤 플레인 시스템, 컴퓨팅 시스템, 부트스트랩 시스템으로 구성됩니다.

Kuryr SDN을 활성화하려면 환경이 다음 요구사항을 충족해야 합니다.

- RHOSP 13+를 실행합니다.
- Octavia와 함께 Overcloud가 설치되어 있습니다.
- Neutron 트렁크 포트 확장을 사용합니다.
- **ovs-hybrid** 대신 ML2/OVS Neutron 드라이버를 사용하는 경우 **openvswitch**를 사용합니다.

12.2.3.1. 할당량 늘리기

Kuryr SDN을 사용하는 경우 Pod, 서비스, 네임스페이스 및 네트워크 정책에서 사용하는 RHOSP(Red Hat OpenStack Platform) 리소스를 충족하기 위해 할당량을 늘려야 합니다.

프로세스

- 다음 명령을 실행하여 프로젝트 할당량을 늘립니다.

```
$ sudo openstack quota set --secgroups 250 --secgroup-rules 1000 --ports 1500 --subnets 250 --networks 250 <project>
```

12.2.3.2. Neutron 구성

Kuryr CNI는 Neutron 트렁크 확장을 활용하여 컨테이너를 RHOSP(Red Hat OpenStack Platform) SDN에 연결하므로 Kuryr이 제대로 작동하려면 **trunks** 확장을 사용해야 합니다.

또한 기본 ML2/OVS Neutron 드라이버를 활용하는 경우 보안 그룹이 트렁크 서브포트에서 적용되고 Kuryr가 네트워크 정책을 올바르게 처리할 수 있도록 방화벽이 **ovs_hybrid** 대신 **openvswitch**로 설정되어야 합니다.

12.2.3.3. Octavia 구성

Kuryr SDN은 RHOSP(Red Hat OpenStack Platform)의 Octavia LBaaS를 사용하여 OpenShift Container Platform 서비스를 구현합니다. 따라서 Kuryr SDN을 사용하려면 RHOSP에서 Octavia 구성 요소를 설치하고 구성해야 합니다.

Octavia를 활성화하려면 RHOSP Overcloud 설치 중에 Octavia 서비스를 포함하거나 Overcloud가 이미 존재하는 경우 Octavia 서비스를 업그레이드해야 합니다. Octavia를 활성화하는 다음 단계는 Overcloud 새로 설치 또는 Overcloud 업데이트에 모두 적용됩니다.



참고

다음 단계는 Octavia를 처리할 때 RHOSP 배포 과정에서 필요한 주요 부분만을 다룹니다. 레지스트리 방법도 다를 수 있습니다.

이 예에서는 로컬 레지스트리 방법을 사용합니다.

프로세스

1. 로컬 레지스트리를 사용하는 경우 이미지를 레지스트리에 업로드하는 템플릿을 만듭니다. 예를 들면 다음과 같습니다.

```
(undercloud) $ openstack overcloud container image prepare \
-e /usr/share/openstack-tripleo-heat-templates/environments/services-docker/octavia.yaml \
--namespace=registry.access.redhat.com/rhosp13 \
--push-destination=<local-ip-from-undercloud.conf>:8787 \
--prefix=openstack- \
--tag-from-label {version}-{product-version} \
--output-env-file=/home/stack/templates/overcloud_images.yaml \
--output-images-file /home/stack/local_registry_images.yaml
```

2. **local_registry_images.yaml** 파일에 Octavia 이미지가 포함되어 있는지 확인합니다. 예를 들면 다음과 같습니다.

```
...
- imagename: registry.access.redhat.com/rhosp13/openstack-octavia-api:13.0-43
  push_destination: <local-ip-from-undercloud.conf>:8787
- imagename: registry.access.redhat.com/rhosp13/openstack-octavia-health-manager:13.0-45
  push_destination: <local-ip-from-undercloud.conf>:8787
- imagename: registry.access.redhat.com/rhosp13/openstack-octavia-housekeeping:13.0-45
  push_destination: <local-ip-from-undercloud.conf>:8787
- imagename: registry.access.redhat.com/rhosp13/openstack-octavia-worker:13.0-44
  push_destination: <local-ip-from-undercloud.conf>:8787
```



참고

Octavia 컨테이너 버전은 설치된 특정 RHOSP 릴리스에 따라 다릅니다.

3. **registry.redhat.io**에서 Undercloud 노드로 컨테이너 이미지를 가져옵니다.

```
(undercloud) $ sudo openstack overcloud container image upload \
--config-file /home/stack/local_registry_images.yaml \
--verbose
```

네트워크 및 Undercloud 디스크의 속도에 따라 다소 시간이 걸릴 수 있습니다.

4. Octavia 로드 밸런서는 OpenShift Container Platform API에 액세스하는 데 사용되므로 연결에 대한 리스너의 기본 제한 시간을 늘려야 합니다. 기본 제한 시간은 50초입니다. 다음 파일을 Overcloud 배포 명령에 전달하여 제한 시간을 20분으로 늘립니다.

```
(undercloud) $ cat octavia_timeouts.yaml
parameter_defaults:
  OctaviaTimeoutClientData: 1200000
```

OctaviaTimeoutMemberData: 1200000



참고

RHOSP 13.0.13+에는 필요하지 않습니다.

5. Octavia로 Overcloud 환경을 설치 또는 업데이트합니다.

```
$ openstack overcloud deploy --templates \
  -e /usr/share/openstack-tripleo-heat-templates/environments/services-docker/octavia.yaml \
  -e octavia_timeouts.yaml
```



참고

이 명령에는 Octavia와 관련된 파일만 포함됩니다. 해당 파일은 RHOSP의 특정 설치에 따라 다릅니다. 자세한 내용은 RHOSP 문서를 참조하십시오. Octavia 설치 사용자 지정에 대한 자세한 내용은 [Director를 사용하여 Octavia 설치](#)를 참조하십시오.



참고

Kuryr SDN을 활용하는 경우 Overcloud 설치에는 Neutron **trunk** 확장이 필요합니다. 이 확장은 기본적으로 디렉터 배포에서 사용할 수 있습니다. Neutron 백엔드가 ML2/OVS인 경우 기본 **ovs-hybrid** 대신 **openvswitch** 방화벽을 사용합니다. 백엔드가 ML2/OVN인 경우에는 수정하지 않아도 됩니다.

6. RHOSP 13.0.13 이전 버전에서 프로젝트를 생성한 후 프로젝트 ID를 **octavia.conf** 구성 파일에 추가합니다.

- 트래픽이 Octavia 로드 밸런서를 통과할 때와 같이 서비스 전체에 네트워크 정책을 적용하려면 Octavia가 사용자 프로젝트에서 Amphora VM 보안 그룹을 생성해야 합니다. 이 변경으로 인해 필요한 로드 밸런서 보안 그룹이 해당 프로젝트에 속하게 되며 서비스 격리를 적용하도록 업데이트될 수 있습니다.



참고

RHOSP 13.0.13 버전 이상에서는 이 작업이 필요하지 않습니다.

Octavia는 로드 밸런서 VIP에 대한 액세스를 제한하는 새로운 ACL API를 구현합니다.

a. 프로젝트 ID 가져오기

```
$ openstack project show <project>
```

출력 예

```
+-----+-----+
| Field  | Value                |
+-----+-----+
| description |                    |
| domain_id | default              |
```

```
| enabled | True |
| id      | PROJECT_ID |
| is_domain | False |
| name    | *<project>* |
| parent_id | default |
| tags    | [] |
+-----+
```

b. 컨트롤러의 **octavia.conf**에 프로젝트 ID를 추가합니다.

i. **stackrc** 파일을 소싱합니다.

```
$ source stackrc # Undercloud credentials
```

ii. Overcloud 컨트롤러를 나열합니다.

```
$ openstack server list
```

출력 예

```
+-----+-----+-----+-----+-----+
+-----+
| ID              | Name      | Status | Networks |
| Image          | Flavor   |        |          |
+-----+-----+-----+-----+
+-----+
| 6bef8e73-2ba5-4860-a0b1-3937f8ca7e01 | controller-0 | ACTIVE | |
| ctlplane=192.168.24.8 | overcloud-full | controller |
+-----+-----+-----+-----+
| dda3173a-ab26-47f8-a2dc-8473b4a67ab9 | compute-0   | ACTIVE | |
| ctlplane=192.168.24.6 | overcloud-full | compute  |
+-----+-----+-----+-----+
+-----+
```

iii. 컨트롤러에 SSH를 적용합니다.

```
$ ssh heat-admin@192.168.24.8
```

iv. **octavia.conf** 파일을 편집하여 Amphora 보안 그룹이 사용자 계정에 있는 프로젝트 목록에 프로젝트를 추가합니다.

```
# List of project IDs that are allowed to have Load balancer security groups
# belonging to them.
amp_secgroup_allowed_projects = PROJECT_ID
```

c. Octavia 작업자를 다시 시작하여 새 구성을 로드합니다.

```
controller-0$ sudo docker restart octavia_worker
```



참고

RHOSP 환경에 따라 Octavia가 UDP 리스너를 지원하지 않을 수 있습니다. RHOSP 버전 13.0.13 이하에서 Kuryr SDN을 사용하는 경우에는 UDP 서비스가 지원되지 않습니다. RHOSP 버전 16 이상은 UDP를 지원합니다.

12.2.3.3.1. Octavia OVN 드라이버

Octavia는 Octavia API를 통해 여러 공급자 드라이버를 지원합니다.

사용 가능한 모든 Octavia 공급자 드라이버를 보려면 명령줄에서 다음을 입력합니다.

```
$ openstack loadbalancer provider list
```

출력 예

```
+-----+-----+
| name | description |
+-----+-----+
| amphora | The Octavia Amphora driver. |
| octavia | Deprecated alias of the Octavia Amphora driver. |
| ovn | Octavia OVN driver. |
+-----+-----+
```

RHOSP 버전 16부터 Octavia OVN 공급자 드라이버(**ovn**)는 RHOSP 배포의 OpenShift Container Platform에서 지원됩니다.

ovn은 Octavia와 OVN이 제공하는 로드 밸런싱을 위한 통합 드라이버입니다. 기본 로드 밸런싱 기능을 지원하며 OpenFlow 규칙을 기반으로 합니다. 이 드라이버는 OVN Neutron ML2를 사용하는 배포에서 Director에 의해 Octavia에서 자동으로 활성화됩니다.

기본 드라이버는 Amphora 공급자 드라이버입니다. 그러나 **ovn**이 활성화되면 Kuryr는 **ovn**을 사용합니다.

Kuryr가 Amphora 대신 **ovn**을 사용하는 경우 다음과 같은 이점을 제공합니다.

- 리소스 요구사항 감소. Kuryr는 각 서비스마다 로드 밸런서 VM이 필요하지 않습니다.
- 네트워크 대기 시간 감소.
- 각 서비스마다 VM 대신 OpenFlow 규칙을 사용하므로 서비스 생성 속도가 향상됩니다.
- 로드 밸런싱 작업이 Amphora VM에 집중되지 않고 모든 노드에 분산됩니다.

RHOSP 클라우드가 버전 13에서 버전 16으로 업그레이드된 후 [Octavia OVN 드라이버를 사용하도록 클러스터를 구성](#)할 수 있습니다.

12.2.3.4. Kuryr를 사용한 설치의 알려진 제한 사항

Kuryr SDN과 함께 OpenShift Container Platform을 사용하는 경우 몇 가지 알려진 제한 사항이 있습니다.

RHOSP 일반 제한 사항

Kuryr SDN을 사용하는 OpenShift Container Platform 사용에는 모든 버전 및 환경에 적용되는 몇 가지 제한 사항이 있습니다.

- **NodePort** 유형의 **Service** 개체는 지원되지 않습니다.

- OVN Octavia 공급자 드라이버를 사용하는 클러스터는 끝점 개체의 **.spec.selector** 속성에 노드 또는 포드의 서브넷이 포함된 경우에만 **.subsets.addresses** 속성이 지정되지 않은 **Service** 개체를 지원합니다.
- 시스템이 생성된 서브넷이 라우터에 연결되어 있지 않거나 서브넷이 연결되어 있지만 라우터에 외부 게이트웨이가 설정되지 않은 경우 Kuryr는 **LoadBalancer**인 **Service** 개체에 대한 유동 IP를 생성할 수 없습니다.
- **Service** 오브젝트에 **sessionAffinity=ClientIP** 속성을 구성해도 효과가 없습니다. Kuryr는 이 설정을 지원하지 않습니다.

RHOSP 버전 제한 사항

Kuryr SDN을 사용하는 OpenShift Container Platform은 RHOSP 버전에 따라 몇 가지 제한 사항이 있습니다.

- 버전 16 미만의 RHOSP는 기본 Octavia 로드 밸런서 드라이버(Amphora)를 사용합니다. 이 드라이버를 사용하려면 OpenShift Container Platform 서비스당 하나의 Amphora 로드 밸런서 VM이 배포되어야 합니다. 너무 많은 서비스를 생성하면 리소스가 부족해질 수 있습니다. OVN Octavia 드라이버가 비활성화된 상위 버전의 RHOSP 배포에도 Amphora 드라이버를 사용합니다. 하위 버전의 RHOSP와 동일한 리소스 문제가 있습니다.
- 버전 13.0.13 미만의 Octavia RHOSP는 UDP 리스너를 지원하지 않습니다. 따라서 OpenShift Container Platform UDP 서비스는 지원되지 않습니다.
- 버전 13.0.13 미만의 Octavia RHOSP는 동일한 포트에서 여러 프로토콜을 수신할 수 없습니다. TCP, UDP 등 다른 프로토콜에 동일한 포트를 노출하는 서비스는 지원되지 않습니다.
- Kuryr SDN은 서비스에서 자동 유희 상태 해제를 지원하지 않습니다.

RHOSP 환경 제한 사항

배포 환경에 따라 Kuryr SDN 사용에 제한이 있습니다.

Octavia는 UDP 프로토콜과 다중 리스너를 지원하지 않으므로 RHOSP 버전이 13.0.13 미만이면 Kuryr에 따라 Pod가 DNS 확인을 위해 TCP를 사용해야 합니다.

Go 버전 1.12 이하에서는 CGO 지원이 비활성화된 상태로 컴파일된 애플리케이션이 UDP만 사용합니다. 이 경우 기본 Go 해결 프로그램이 **resolv.conf**의 **use-vc** 옵션을 인식하지 못합니다. 이 옵션은 DNS 확인을 위해 TCP가 적용되는지 여부를 제어합니다. 결과적으로 DNS 확인에 계속 UDP를 사용하여 실패하게 됩니다.

TCP 적용을 허용하려면 환경 변수 **CGO_ENABLED**를 1로 설정하거나(즉 **CGO_ENABLED=1**) 변수가 없는지 확인하여 애플리케이션을 컴파일합니다.

Go 버전 1.13 이상에서는 UDP를 사용한 DNS 확인이 실패하면 자동으로 TCP를 사용합니다.



참고

Alpine 기반 컨테이너를 포함한 musl 기반 컨테이너는 **use-vc** 옵션을 지원하지 않습니다.

RHOSP 업그레이드 제한 사항

RHOSP 업그레이드 프로세스에 따라 Octavia API가 변경될 수 있으며 로드 밸런서에 사용되는 Amphora 이미지로 업그레이드해야 할 수 있습니다.

API 변경은 개별적으로 처리할 수 있습니다.

Amphora 이미지가 업그레이드되면 RHOSP Operator가 다음 두 가지 방법으로 기존 로드 밸런서 VM을 처리할 수 있습니다.

- 로드 밸런서 장애 조치를 트리거하여 각 VM을 업그레이드합니다.
- VM 업그레이드를 사용자가 처리하게 합니다.

Operator가 첫 번째 옵션을 선택하는 경우 장애 조치 중에 가동 중지 시간이 짧아질 수 있습니다.

Operator가 두 번째 옵션을 선택하는 경우 기존 로드 밸런서는 UDP 리스너와 같은 업그레이드된 Octavia API 기능을 지원하지 않습니다. 이 경우 이러한 기능을 사용하려면 사용자가 서비스를 다시 만들어야 합니다.



중요

OpenShift Container Platform이 UDP 로드 밸런싱을 지원하는 새로운 Octavia 버전을 감지하면 DNS 서비스를 자동으로 다시 생성합니다. 서비스를 다시 생성함으로써 서비스는 기본적으로 UDP 로드 밸런싱을 지원하게 됩니다.

서비스를 다시 생성하는 경우 DNS 서비스 가동이 약 1분 동안 중지됩니다.

12.2.3.5. 컨트롤 플레인 머신

기본적으로 OpenShift Container Platform 설치 프로세스는 세 개의 컨트롤 플레인 시스템을 생성합니다.

각 시스템의 요구사항은 다음과 같습니다.

- RHOSP 할당량의 인스턴스
- RHOSP 할당량의 포트
- 최소 16GB 메모리, vCPU 4개, 100GB 스토리지 공간이 있는 플레이어

12.2.3.6. 컴퓨팅 머신

기본적으로 OpenShift Container Platform 설치 프로세스는 세 개의 컴퓨팅 시스템을 생성합니다.

각 시스템의 요구사항은 다음과 같습니다.

- RHOSP 할당량의 인스턴스
- RHOSP 할당량의 포트
- 최소 8GB 메모리, vCPU 2개, 100GB 스토리지 공간이 있는 플레이어

작은 정보

컴퓨팅 시스템은 OpenShift Container Platform에서 실행하는 애플리케이션을 호스팅합니다. 최대한 많이 실행하는 것이 좋습니다.

12.2.3.7. 부트스트랩 시스템

설치하는 동안 컨트롤 플레인을 유지하기 위해 부트스트랩 시스템이 임시로 프로비저닝됩니다. 프로덕션 컨트롤 플레인이 준비되면 부트스트랩 시스템이 프로비저닝 해제됩니다.

부트스트랩 시스템의 요구사항은 다음과 같습니다.

- RHOSP 할당량의 인스턴스
- RHOSP 할당량의 포트
- 최소 16GB 메모리, vCPU 4개, 100GB 스토리지 공간이 있는 플레이어

12.2.4. OpenShift Container Platform 용 인터넷 액세스

OpenShift Container Platform 4.7에서 클러스터를 설치하려면 인터넷 액세스가 필요합니다.

다음의 경우 인터넷 액세스가 필요합니다.

- [OpenShift Cluster Manager](#) 에 액세스하여 설치 프로그램을 다운로드하고 서브스크립션 관리를 수행합니다. 클러스터가 인터넷에 액세스할 수 있고 Telemetry 서비스를 비활성화하지 않은 경우, 클러스터에 자동으로 권한이 부여됩니다.
- [Quay.io](#)에 액세스. 클러스터를 설치하는 데 필요한 패키지를 받을 수 있습니다.
- 클러스터 업데이트를 수행하는 데 필요한 패키지를 받을 수 있습니다.



중요

클러스터가 직접 인터넷에 액세스할 수 없는 경우, 프로비저닝하는 일부 유형의 인프라에서 제한된 네트워크 설치를 수행할 수 있습니다. 설치를 수행하는 프로세스에서 필요한 내용을 다운로드한 다음, 이를 사용하여 클러스터를 설치하고 설치 프로그램을 생성하는 데 필요한 패키지로 미리 레지스트리를 채웁니다. 설치 유형에 따라서는 클러스터를 설치하는 환경에 인터넷 액세스가 필요하지 않을 수도 있습니다. 클러스터를 업데이트하기 전에 미리 레지스트리의 내용을 업데이트합니다.

12.2.5. RHOSP에서 Swift 활성화

Swift는 **swiftoperator** 역할을 가진 사용자 계정으로 운영됩니다. 설치 프로그램을 실행하려면 먼저 계정 에 이 역할을 추가합니다.



중요

RHOSP(Red Hat OpenStack Platform) 개체 스토리지 서비스 (일반적으로 Swift로 알려짐) 를 사용할 수 있는 경우 OpenShift Container Platform이 이미지 레지스트리 스토리지로 사용합니다. 이 서비스를 사용할 수 없는 경우에는 설치 프로그램이 RHOSP 블록 스토리지 서비스(일반적으로 Cinder로 알려짐)를 사용합니다.

Swift가 있고 Swift를 사용하려면 액세스를 활성화해야 합니다. 존재하지 않거나 사용하지 않으려면 이 섹션을 건너 뛰십시오.

사전 요구 사항

- 대상 환경에 RHOSP 관리자 계정이 있습니다.
- Swift 서비스가 설치되어 있습니다.
- [Ceph RGW](#)에서 **url의 계정** 옵션이 활성화되어 있습니다.

프로세스

RHOSP에서 Swift를 활성화하려면:

1. RHOSP CLI의 관리자로서 Swift에 액세스할 계정에 **swiftoperator** 역할을 추가하십시오.

```
$ openstack role add --user <user> --project <project> swiftoperator
```

이제 RHOSP 배포에서 이미지 레지스트리에 Swift를 사용할 수 있습니다.

12.2.6. 외부 네트워크 액세스 확인

OpenShift Container Platform 설치 프로세스에는 외부 네트워크에 액세스해야 합니다. 외부 네트워크를 제공해야 하며 그렇지 않으면 배포가 실패합니다. 프로세스를 시작하기 전에 외부 라우터 유형의 네트워크가 RHOSP(Red Hat OpenStack Platform)에 있는지 확인합니다.

사전 요구 사항

- DHCP 에이전트가 인스턴스의 DNS 쿼리를 전달하도록 OpenStack의 네트워킹 서비스 구성

프로세스

1. RHOSP CLI를 사용하여 '외부' 네트워크의 이름과 ID를 확인합니다.

```
$ openstack network list --long -c ID -c Name -c "Router Type"
```

출력 예

```
+-----+-----+
| ID                | Name          | Router Type |
+-----+-----+
| 148a8023-62a7-4672-b018-003462f8d7dc | public_network | External    |
+-----+-----+
```

외부 라우터 유형의 네트워크가 네트워크 목록에 나타납니다. 네트워크가 하나 이상 나타나지 않으면 [기본 부동 IP 네트워크 생성 및 기본 공급자 네트워크 생성](#) 을 참조하십시오.



중요

외부 네트워크의 CIDR 범위가 기본 네트워크 범위 중 하나와 겹치는 경우 설치 프로세스를 시작하기 전에 **install-config.yaml** 파일에서 일치하는 네트워크 범위를 변경해야 합니다.

기본 네트워크 범위는 다음과 같습니다.

네트워크	범위
machineNetwork	10.0.0.0/16
serviceNetwork	172.30.0.0/16
clusterNetwork	10.128.0.0/14



주의

설치 프로그램이 이름이 같은 여러 네트워크를 발견하면 그 중 하나를 무작위로 설정합니다. 이 동작을 방지하려면 RHOSP에서 리소스의 고유한 이름을 만듭니다.



참고

Neutron 트렁크 서비스 플러그인이 활성화되면 기본적으로 트렁크 포트가 생성됩니다. 자세한 내용은 [Neutron 트렁크 포트](#)를 참조하십시오.

12.2.7. 설치 프로그램에 대한 매개변수 정의

OpenShift Container Platform 설치 프로그램은 **clouds.yaml** 파일을 사용합니다. 이 파일은 프로젝트 이름, 로그인 정보, 인증 서비스 URL 등 RHOSP(Red Hat OpenStack Platform) 구성 매개변수를 설명합니다.

프로세스

1. **clouds.yaml** 파일을 만듭니다.

- RHOSP 배포에 Horizon 웹 UI가 포함되어 있으면 그 안에 **clouds.yaml** 파일을 만듭니다.



중요

auth 필드에 암호를 추가해야 합니다. **clouds.yaml**과 별도의 파일에 비밀을 저장할 수도 있습니다.

- RHOSP 배포에 Horizon 웹 UI가 포함되어 있지 않거나 Horizon을 사용하지 않으려면 파일을 직접 만듭니다. **clouds.yaml**에 대한 자세한 내용은 RHOSP 문서의 [구성 파일](#)을 참조하십시오.

```
clouds:
  shiftstack:
    auth:
      auth_url: http://10.10.14.42:5000/v3
      project_name: shiftstack
      username: shiftstack_user
      password: XXX
      user_domain_name: Default
      project_domain_name: Default
  dev-env:
    region_name: RegionOne
    auth:
      username: 'devuser'
      password: XXX
      project_name: 'devonly'
      auth_url: 'https://10.10.14.22:5001/v2.0'
```

2. RHOSP 설치에서 끝점 인증을 위해 자체 서명된 CA(인증 기관) 인증서를 사용하는 경우:

- a. 인증 기관 파일을 시스템에 복사합니다.
- b. **cacerts** 키를 **clouds.yaml** 파일에 추가합니다. 값은 CA 인증서에 대한 루트가 아닌 액세스 가능한 절대 경로여야 합니다.

```
clouds:
  shiftstack:
  ...
  cacert: "/etc/pki/ca-trust/source/anchors/ca.crt.pem"
```

작은 정보

사용자 지정 CA 인증서로 설치 관리자를 실행한 후 **cloud-provider-config** 키맵에서 **ca-cert.pem** 키의 값을 편집하여 인증서를 업데이트할 수 있습니다. 명령줄에서 다음을 실행합니다.

```
$ oc edit configmap -n openshift-config cloud-provider-config
```

- 3. **clouds.yaml** 파일을 다음 위치 중 하나에 배치합니다.
 - a. **OS_CLIENT_CONFIG_FILE** 환경 변수의 값
 - b. 현재 디렉터리
 - c. Unix 전용 사용자 구성 디렉터리(예: **~/.config/openstack/clouds.yaml**)
 - d. Unix 전용 사이트 구성 디렉터리(예: **/etc/openstack/clouds.yaml**)
설치 프로그램은 **clouds.yaml**을 이 순서대로 검색합니다.

12.2.8. 설치 프로그램 받기

OpenShift Container Platform을 설치하기 전에 프로비저닝 머신에 설치 파일을 다운로드하십시오.

사전 요구 사항

- Linux를 실행하는 머신(예: 로컬 디스크 공간이 500MB인 Red Hat Enterprise Linux 8)이 있습니다.

프로세스

1. OpenShift Cluster Manager 사이트의 **인프라 공급자** 페이지에 액세스합니다. Red Hat 계정이 있으면 사용자 자격 증명으로 로그인합니다. 계정이 없으면 계정을 만드십시오.
2. 인프라 공급자를 선택합니다.
3. 설치 유형 페이지로 이동한 다음, 운영 체제에 맞는 설치 프로그램을 다운로드하여 설치 구성 파일을 저장할 디렉터리에 파일을 저장합니다.

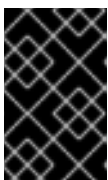

중요

설치 프로그램은 클러스터를 설치하는 데 사용하는 컴퓨터에 여러 파일을 만듭니다. 클러스터 설치를 마친 후 설치 프로그램과 설치 프로그램으로 생성되는 파일을 보관해야 합니다. 클러스터를 삭제하려면 두 파일이 모두 필요합니다.



중요

클러스터 설치에 실패하거나 설치 프로그램으로 만든 파일을 삭제해도 클러스터는 제거되지 않습니다. 클러스터를 제거하려면 해당 클라우드 공급자에 적용되는 OpenShift Container Platform 설치 제거 절차를 완료해야 합니다.

4. 설치 프로그램 파일의 압축을 풉니다. 예를 들어 Linux 운영 체제를 사용하는 컴퓨터에서 다음 명령을 실행합니다.

```
$ tar xvf openshift-install-linux.tar.gz
```

5. [Red Hat OpenShift Cluster Manager](#)에서 [설치 풀 시크릿](#) 을 다운로드합니다. 이 풀 시크릿을 사용하면 OpenShift Container Platform 구성 요소에 대한 컨테이너 이미지를 제공하는 Quay.io를 포함하여 인증 기관에서 제공하는 서비스로 인증할 수 있습니다.

12.2.9. 설치 구성 파일 만들기

RHOSP(Red Hat OpenStack Platform)에 설치하는 OpenShift Container Platform 클러스터를 사용자 지정할 수 있습니다.

사전 요구 사항

- OpenShift Container Platform 설치 프로그램과 클러스터의 풀 시크릿을 받습니다.
- 서브스크립션 수준에서 서비스 주체 권한을 획득합니다.

프로세스

1. **install-config.yaml** 파일을 생성합니다.

- a. 설치 프로그램이 포함된 디렉터리로 변경하고 다음 명령을 실행합니다.

```
$ ./openshift-install create install-config --dir <installation_directory> 1
```

- 1** **<installation_directory>**는 설치 프로그램이 생성하는 파일을 저장할 디렉터리 이름을 지정합니다.



중요

비어 있는 디렉터를 지정합니다. 부트스트랩 X.509 인증서와 같은 일부 설치 자산은 단기간에 만료되므로 설치 디렉터를 재사용해서는 안 됩니다. 다른 클러스터 설치의 개별 파일을 재사용하려면 해당 파일을 사용자 디렉터리에 복사하면 됩니다. 그러나 설치 자산의 파일 이름은 릴리스간에 변경될 수 있습니다. 따라서 이전 OpenShift Container Platform 버전에서 설치 파일을 복사할 때는 주의하십시오.

- b. 화면에 나타나는 지시에 따라 클라우드에 대한 구성 세부 사항을 입력합니다.
 - i. 선택 사항: 클러스터 시스템에 액세스하는 데 사용할 SSH 키를 선택합니다.



참고

설치 디버깅 또는 재해 복구를 수행하려는 프로덕션 OpenShift Container Platform 클러스터의 경우 **ssh-agent** 프로세스가 사용하는 SSH 키를 지정합니다.

- ii. 대상 플랫폼으로 **openstack**을 선택합니다.
 - iii. 클러스터 설치에 사용할 RHOSP(Red Hat OpenStack Platform) 외부 네트워크 이름을 지정합니다.
 - iv. OpenShift API에 대한 외부 액세스에 사용할 부동 IP 주소를 지정합니다.
 - v. 컨트롤 플레인 노드에 사용할 최소 16GB의 RAM과 컴퓨팅 노드에 8GB RAM이 있는 RHOSP 플레이버를 지정합니다.
 - vi. 클러스터를 배포할 기본 도메인을 선택합니다. 모든 DNS 레코드는 이 기본 도메인의 하위 도메인이 되므로 클러스터 이름을 포함합니다.
 - vii. 클러스터 이름을 입력합니다. 이름은 14자 이하여야 합니다.
 - viii. [Red Hat OpenShift Cluster Manager](#)에서 **풀 시크릿** 을 붙여넣습니다.
2. **install-config.yaml** 파일을 수정합니다. 사용 가능한 매개변수에 대한 자세한 정보는 “설치 구성 매개변수” 섹션에서 확인할 수 있습니다.
 3. 여러 클러스터를 설치하는 데 사용할 수 있도록 **install-config.yaml** 파일을 백업합니다.



중요

install-config.yaml 파일은 설치 과정에서 사용됩니다. 이 파일을 재사용하려면 지금 백업해야 합니다.

12.2.9.1. 설치 중 클러스터 단위 프록시 구성

프로덕션 환경에서는 인터넷에 대한 직접 액세스를 거부하고 대신 HTTP 또는 HTTPS 프록시를 제공합니다. **install-config.yaml** 파일에서 프록시 설정을 구성하여 프록시가 사용되도록 새 OpenShift Container Platform 클러스터를 구성할 수 있습니다.

사전 요구 사항

- 기존 **install-config.yaml** 파일이 있습니다.
- 클러스터에서 액세스해야 하는 사이트를 검토하고 프록시를 바이패스해야 하는지 확인했습니다. 기본적으로 호스팅 클라우드 공급자 API에 대한 호출을 포함하여 모든 클러스터 발신(Egress) 트래픽이 프록시됩니다. 필요한 경우 프록시를 바이패스하기 위해 **Proxy** 오브젝트의 **spec.noProxy** 필드에 사이트를 추가했습니다.



참고

Proxy 오브젝트의 **status.noProxy** 필드는 설치 구성에 있는 **networking.machineNetwork[].cidr**, **networking.clusterNetwork[].cidr**, **networking.serviceNetwork[]** 필드의 값으로 채워집니다.

Amazon Web Services (AWS), Google Cloud Platform (GCP), Microsoft Azure 및 Red Hat OpenStack Platform (RHOSP)에 설치하는 경우 **Proxy** 오브젝트 **status.noProxy** 필드도 인스턴스 메타데이터 끝점(**169.254.169.254**)로 채워집니다.

프로세스

1. **install-config.yaml** 파일을 편집하고 프록시 설정을 추가합니다. 예를 들면 다음과 같습니다.

```
apiVersion: v1
baseDomain: my.domain.com
proxy:
  httpProxy: http://<username>:<pswd>@<ip>:<port> 1
  httpsProxy: https://<username>:<pswd>@<ip>:<port> 2
  noProxy: example.com 3
  additionalTrustBundle: | 4
    -----BEGIN CERTIFICATE-----
    <MY_TRUSTED_CA_CERT>
    -----END CERTIFICATE-----
  ...
```

- 1 클러스터 외부에서 HTTP 연결을 구축하는 데 사용할 프록시 URL입니다. URL 스키마는 **http**여야 합니다.
- 2 클러스터 외부에서 HTTPS 연결을 구축하는 데 사용할 프록시 URL입니다.
- 3 대상 도메인 이름, IP 주소 또는 프록시에서 제외할 기타 네트워크 CIDR로 이루어진 쉼표로 구분된 목록입니다. 하위 도메인과 일치하려면 도메인 앞에 **.**을 입력합니다. 예를 들어, **.y.com**은 **x.y.com**과 일치하지만 **y.com**은 일치하지 않습니다. *****를 사용하여 모든 대상에 대해 프록시를 바이패스합니다.
- 4 이 값을 제공하면 설치 프로그램에서 추가 CA 인증서를 보유할 **openshift-config** 네임스페이스에 **user-ca-bundle**이라는 구성 맵을 생성합니다. **additionalTrustBundle** 및 하나 이상의 프록시 설정을 제공하는 경우 **프록시** 오브젝트는 **trustedCA** 필드의 **user-ca-bundle** 구성 맵을 참조하도록 구성됩니다. 그러면 Cluster Network Operator에서 **trustedCA** 매개 변수에 대해 지정된 콘텐츠를 RHCOS 신뢰 번들과 병합하는 **trusted-ca-bundle** 구성 맵을 생성합니다. 프록시의 ID 인증서를 RHCOS 트러스트 번들에 있는 기관에서 서명하지 않은 경우 **additionalTrustBundle** 필드가 있어야 합니다.



참고

설치 프로그램에서 프록시 **adinessEndpoints** 필드를 지원하지 않습니다.

2. 파일을 저장해 놓고 OpenShift Container Platform을 설치할 때 참조하십시오.

제공되는 **install-config.yaml** 파일의 프록시 설정을 사용하는 **cluster**라는 이름의 클러스터 전체 프록시가 설치 프로그램에 의해 생성됩니다. 프록시 설정을 제공하지 않아도 **cluster Proxy** 오브젝트는 계속 생성되지만 **spec**은 **nil**이 됩니다.



참고

cluster라는 **Proxy** 오브젝트만 지원되며 추가 프록시는 생성할 수 없습니다.

12.2.10. 설치 구성 매개변수

OpenShift Container Platform 클러스터를 배포하기 전에 매개변수 값을 제공하여 클러스터를 호스팅할 클라우드 플랫폼에서 사용자 계정을 설명하고 선택사항으로 클러스터의 플랫폼을 사용자 지정합니다. **install-config.yaml** 설치 구성 파일을 생성할 때 명령줄을 통해 필요한 매개변수 값을 제공합니다. 클러스터를 사용자 지정하면 **install-config.yaml** 파일을 수정하여 플랫폼에 대한 세부 정보를 제공할 수 있습니다.



참고

설치한 후에는 **install-config.yaml** 파일에서 이러한 매개변수를 수정할 수 없습니다.



중요

openshift-install 명령은 매개변수의 필드 이름을 검증하지 않습니다. 잘못된 이름이 지정되면 관련 파일 또는 오브젝트가 생성되지 않으며 오류가 보고되지 않습니다. 지정된 매개변수의 필드 이름이 올바른지 확인합니다.

12.2.10.1. 필수 구성 매개변수

필수 설치 구성 매개변수는 다음 표에 설명되어 있습니다.

표 12.8. 필수 매개 변수

매개 변수	설명	값
apiVersion	install-config.yaml 콘텐츠의 API 버전입니다. 현재 버전은 v1 입니다. 설치 관리자가 이전 API 버전도 지원할 수 있습니다.	문자열
baseDomain	클라우드 공급자의 기본 도메인입니다. 기본 도메인은 OpenShift Container Platform 클러스터 구성 요소에 대한 경로를 생성하는 데 사용됩니다. 클러스터의 전체 DNS 이름은 baseDomain 과 metadata.name 매개변수 값의 조합으로, <metadata.name> . <baseDomain> 형식입니다.	정규화된 도메인 또는 하위 도메인 이름(예: example.com).
metadata	Kubernetes 리소스 ObjectMeta 로 name 매개변수만 사용합니다.	개체

매개변수	설명	값
metadata.name	클러스터의 이름입니다. 클러스터의 DNS 레코드는 {{.metadata.name}}.{{.baseDomain}} 형식의 모든 하위 도메인입니다.	소문자, 하이픈(-), 마침표(.)로 구성되는 문자열(예: dev)입니다. 문자열은 14자 이하여야 합니다.
platform	설치를 수행하는 특정 플랫폼에 대한 구성(aws, baremetal, azure, openstack, ovirt, vsphere)입니다. platform . <platform> 매개변수에 대한 자세한 내용은 다음 표에서 사용자 플랫폼에 해당하는 정보를 참조하십시오.	개체
pullSecret	Red Hat OpenShift Cluster Manager 에서 풀 시크릿을 가져와서 Quay.io와 같은 서비스에서 OpenShift Container Platform 구성 요소의 컨테이너 이미지 다운로드를 인증합니다.	<pre>{ "auths":{ "cloud.openshift.com":{ "auth":"b3Blb=", "email":"you@example.com" }, "quay.io":{ "auth":"b3Blb=", "email":"you@example.com" } } }</pre>

12.2.10.2. 네트워크 구성 매개변수

기존 네트워크 인프라의 요구 사항에 따라 설치 구성을 사용자 지정할 수 있습니다. 예를 들어 클러스터 네트워크의 IP 주소 블록을 확장하거나 기본값과 다른 IP 주소 블록을 제공할 수 있습니다.

IPv4 주소만 지원됩니다.

표 12.9. 네트워크 매개변수

매개변수	설명	값
------	----	---

매개변수	설명	값
networking	클러스터의 네트워크의 구성입니다.	개체  참고 설치한 후에는 networking 오브젝트에서 지정된 매개변수를 수정할 수 없습니다.
networking.networkType	설치할 클러스터 네트워크 제공자 CNI(Container Network Interface) 플러그인입니다.	OpenShiftSDN 또는 OVNKubernetes 중 하나이며, 기본값은 OpenShiftSDN 입니다.
networking.clusterNetwork	Pod의 IP 주소 블록입니다. 기본값은 10.128.0.0/14 이며, 호스트 접두사는 /23 입니다. 여러 IP 주소 블록을 지정하는 경우 블록이 겹치지 않아야 합니다.	개체의 배열입니다. 예를 들면 다음과 같습니다. <pre>networking: clusterNetwork: - cidr: 10.128.0.0/14 hostPrefix: 23</pre>
networking.clusterNetwork.cidr	networking.clusterNetwork 를 사용하는 경우 필수 항목입니다. IP 주소 블록입니다. IPv4 네트워크입니다.	CIDR(Classless Inter-Domain Routing) 표기법의 IP 주소 블록입니다. IPv4 블록의 접두사 길이는 0 에서 32 사이입니다.
networking.clusterNetwork.hostPrefix	개별 노드 각각에 할당할 서브넷 접두사 길이입니다. 예를 들어 hostPrefix 를 23 으로 설정하는 경우, 지정된 cidr 이외 /23 서브넷이 각 노드에 할당됩니다. 23 의 hostPrefix 값은 $510(2^{(32 - 23)} - 2)$ Pod IP 주소를 제공합니다.	서브넷 접두사입니다. 기본값은 23 입니다.
networking.serviceNetwork	서비스의 IP 주소 블록입니다. 기본값은 172.30.0.0/16 입니다. OpenShift SDN 및 OVN-Kubernetes 네트워크 공급자는 서비스 네트워크에 대한 단일 IP 주소 블록만 지원합니다.	CIDR 형식의 IP 주소 블록이 있는 어레이입니다. 예를 들면 다음과 같습니다. <pre>networking: serviceNetwork: - 172.30.0.0/16</pre>

매개변수	설명	값
networking.machineNetwork	<p>시스템의 IP 주소 블록입니다.</p> <p>여러 IP 주소 블록을 지정하는 경우 블록이 겹치지 않아야 합니다.</p> <p>여러 IP 커널 인수를 지정하는 경우 machineNetwork.cidr 값은 기본 네트워크의 CIDR이어야 합니다.</p>	<p>개체의 배열입니다. 예를 들면 다음과 같습니다.</p> <pre>networking: machineNetwork: - cidr: 10.0.0.0/16</pre>
networking.machineNetwork.cidr	<p>networking.machineNetwork를 사용하는 경우 필수 항목입니다. IP 주소 블록입니다. libvirt를 제외한 모든 플랫폼의 기본값은 10.0.0.0/16입니다. libvirt의 기본값은 192.168.126.0/24입니다.</p>	<p>CIDR 표기법의 IP 네트워크 블록입니다.</p> <p>예: 10.0.0.0/16</p>  <p>참고</p> <p>기본 NIC가 상주하는 CIDR과 일치하도록 networking.machineNetwork를 설정합니다.</p>



12.2.10.3. 선택적 구성 매개변수



선택적 설치 구성 매개변수는 다음 표에 설명되어 있습니다.



표 12.10. 선택적 매개변수

매개변수	설명	값
additionalTrustBundle	<p>노드의 신뢰할 수 있는 인증서 스토리지에 추가되는 PEM 인코딩 X.509 인증서 번들입니다. 이 신뢰할 수 있는 번들은 프록시가 구성되었을 때에도 사용할 수 있습니다.</p>	문자열
compute	<p>컴퓨팅 노드를 구성하는 시스템의 구성입니다.</p>	<p>MachinePool 개체의 배열입니다. 자세한 내용은 다음의 "시스템 풀" 표를 참조하십시오.</p>
compute.architecture	<p>풀에 있는 시스템의 명령어 집합 아키텍처를 결정합니다. 이기종 클러스터는 현재 지원되지 않으므로 모든 풀이 동일한 아키텍처를 지정해야 합니다. 유효한 값은 amd64(기본값)입니다.</p>	문자열

매개변수	설명	값
compute.hyperthreading	<p>컴퓨팅 시스템에서 동시 멀티스레딩 또는 hyperthreading 활성화 또는 비활성화 여부를 지정합니다. 시스템 코어의 성능을 높이기 위해 기본적으로 동시 멀티스레딩이 활성화됩니다.</p> <div style="display: flex; align-items: center;">  <div> <p>중요</p> <p>동시 멀티스레딩을 비활성화하는 경우 용량 계획에서 시스템 성능이 크게 저하될 수 있는 문제를 고려해야 합니다.</p> </div> </div>	Enabled 또는 Disabled
compute.name	compute 를 사용하는 경우 필수 항목입니다. 시스템 풀의 이름입니다.	worker
compute.platform	compute 를 사용하는 경우 필수 항목입니다. 이 매개변수를 사용하여 작업자 시스템을 호스팅할 클라우드 공급자를 지정합니다. 이 매개변수 값은 controlPlane.platform 매개변수 값과 일치해야 합니다	aws, azure, gcp, openstack, ovirt, vsphere 또는 {}
compute.replicas	프로비저닝할 컴퓨팅 시스템(작업자 시스템이라고도 함) 수입니다.	2 이상의 양의 정수이며, 기본값은 3 입니다.
controlPlane	컨트롤 플레인을 구성하는 시스템들의 구성입니다.	MachinePool 개체의 배열입니다. 자세한 내용은 다음의 "시스템 풀" 표를 참조하십시오.
controlPlane.architecture	풀에 있는 시스템의 명령어 집합 아키텍처를 결정합니다. 현재 이기종 클러스터는 지원되지 않으므로 모든 풀에서 동일한 아키텍처를 지정해야 합니다. 유효한 값은 amd64 (기본값)입니다.	문자열

매개변수	설명	값
controlPlane.hyperth reading	<p>컨트롤 플레인 시스템에서 동시 멀티스레딩 또는 hyperthreading 활성화 또는 비활성화 여부를 지정합니다. 시스템 코어의 성능을 높이기 위해 기본적으로 동시 멀티스레딩이 활성화됩니다.</p> <div style="display: flex; align-items: flex-start;">  <div> <p>중요</p> <p>동시 멀티스레딩을 비활성화하는 경우 용량 계획에서 시스템 성능이 크게 저하될 수 있는 문제를 고려해야 합니다.</p> </div> </div>	Enabled 또는 Disabled
controlPlane.name	controlPlane 을 사용하는 경우 필수 항목입니다. 시스템 풀의 이름입니다.	master
controlPlane.platfor m	controlPlane 을 사용하는 경우 필수 항목입니다. 이 매개변수를 사용하여 컨트롤 플레인 시스템을 호스팅하는 클라우드 공급자를 지정합니다. 이 매개변수 값은 compute.platform 매개변수 값과 일치해야 합니다.	aws, azure, gcp, openstack, ovirt, vsphere 또는 {}
controlPlane.replicas	프로비저닝하는 컨트롤 플레인 시스템의 수입니다.	지원되는 유일한 값은 기본값인 3 입니다.
credentialsMode	<p>Cloud Credential Operator (CCO) 모드입니다. 모드가 지정되지 않은 경우 CCO는 여러 모드가 지원되는 플랫폼에서 Mint 모드가 우선으로 되어 지정된 인증 정보의 기능을 동적으로 확인하려고 합니다.</p> <div style="display: flex; align-items: flex-start;">  <div> <p>참고</p> <p>모든 클라우드 공급자에서 모든 CCO 모드가 지원되는 것은 아닙니다. CCO 모드에 대한 자세한 내용은 <i>Cluster Operators</i>의 <i>Cloud Credential Operator</i>를 참조하십시오.</p> </div> </div>	Mint, Passthrough, Manual 또는 빈 문자열 ("").

매개변수	설명	값
<p>fips</p>	<p>FIPS 모드를 활성화 또는 비활성화합니다. 기본값은 false(비활성화)입니다. FIPS 모드가 활성화되면 OpenShift Container Platform이 실행되는 RHCOS(Red Hat Enterprise Linux CoreOS) 시스템에서 기본 Kubernetes 암호화 제품군은 우회하고 RHCOS와 함께 제공되는 암호화 모듈을 대신 사용합니다.</p> <div style="display: flex; align-items: flex-start;"> <div style="width: 60px; height: 100px; background-color: black; margin-right: 10px;">  </div> <div> <p>중요</p> <p>FIPS 검증 / 진행 중인 모듈 암호화 라이브러리 사용은 x86_64 아키텍처의 OpenShift Container Platform 배포에서만 지원됩니다.</p> </div> </div> <div style="display: flex; align-items: flex-start; margin-top: 10px;"> <div style="width: 60px; height: 100px; background-color: white; border: 1px solid black; margin-right: 10px;">  </div> <div> <p>참고</p> <p>Azure File 스토리지를 사용하는 경우 FIPS 모드를 활성화할 수 없습니다.</p> </div> </div>	<p>false 또는 true</p>
<p>imageContentSources</p>	<p>릴리스 이미지 내용의 소스 및 리포지토리입니다.</p>	<p>개체의 배열입니다. 이 표의 다음 행에 설명된 대로 source와 mirrors(선택 사항)가 포함됩니다.</p>
<p>imageContentSources.source</p>	<p>imageContentSources를 사용하는 경우 필수 항목입니다. 예를 들어 이미지가 가져오기 사양에서 사용자가 가리키는 리포지토리를 지정합니다.</p>	<p>문자열</p>
<p>imageContentSources.mirrors</p>	<p>동일한 이미지를 포함할 수도 있는 하나 이상의 리포지토리를 지정합니다.</p>	<p>문자열 배열</p>

매개변수	설명	값
publish	Kubernetes API, OpenShift 경로와 같이 클러스터의 사용자 끝점을 게시하거나 노출하는 방법입니다.	<p>Internal 또는 External입니다. 기본값은 External입니다.</p> <p>이 필드를 Internal 로 설정하는 것은 클라우드 이외의 플랫폼에서는 지원되지 않습니다.</p> <div style="display: flex; align-items: flex-start;">  <p>중요</p> <p>필드 값을 Internal 로 설정하면 클러스터가 작동하지 않습니다. 자세한 내용은 BZ#1953035를 참조하십시오.</p> </div>
sshKey	클러스터 시스템 액세스 인증에 필요한 하나 이상의 SSH 키입니다.	<p>하나 이상의 키입니다. 예를 들면 다음과 같습니다.</p> <pre>sshKey: <key1> <key2> <key3></pre> <div style="display: flex; align-items: flex-start;">  <p>참고</p> <p>설치 디버깅 또는 재해 복구를 수행하려는 프로젝트 OpenShift Container Platform 클러스터의 경우 ssh-agent 프로세스가 사용하는 SSH 키를 지정합니다.</p> </div>

12.2.10.4. 추가 RHOSP(Red Hat OpenStack Platform) 구성 매개변수

추가 RHOSP 구성 매개변수는 다음 표에 설명되어 있습니다.

표 12.11. 추가 RHOSP 매개변수

매개변수	설명	값
compute.platform.openstack.rootVolume.size	컴퓨팅 시스템의 경우 루트 볼륨의 크기(GB)입니다. 이 값을 설정하지 않으면 시스템은 임시 스토리지를 사용합니다.	정수 (예: 30)
compute.platform.openstack.rootVolume.type	컴퓨팅 시스템의 경우 루트 볼륨의 유형입니다.	문자열 (예: performance)

매개변수	설명	값
controlPlane.platform.openstack.rootVolume.size	컨트롤 플레인 시스템의 경우 루트 볼륨의 크기(GB)입니다. 이 값을 설정하지 않으면 시스템은 임시 스토리지를 사용합니다.	정수 (예: 30)
controlPlane.platform.openstack.rootVolume.type	컨트롤 플레인 시스템의 경우 루트 볼륨의 유형입니다.	문자열 (예: performance)
platform.openstack.cloud	clouds.yaml 파일의 클라우드 목록에서 사용할 RHOSP 클라우드의 이름입니다.	문자열 (예: MyCloud)
platform.openstack.externalNetwork	설치에 사용할 RHOSP 외부 네트워크 이름입니다.	문자열 (예: external)
platform.openstack.computeFlavor	컨트롤 플레인 및 컴퓨팅 시스템에 사용할 RHOSP 버전입니다. 이 속성은 더 이상 사용되지 않습니다. 모든 머신 풀에 플레이버를 기본값으로 사용하려면 platform.openstack.defaultMachinePlatform 속성의 type 키 값으로 추가합니다. 각 머신 풀의 플레이버 값을 개별적으로 설정할 수도 있습니다.	문자열 (예: m1.xlarge)

12.2.10.5. 선택적 RHOSP 구성 매개변수

선택적 RHOSP 구성 매개변수는 다음 표에 설명되어 있습니다.

표 12.12. 선택적 RHOSP 매개변수

매개변수	설명	값
compute.platform.openstack.additionalNetworkIDs	컴퓨팅 시스템과 관련된 추가 네트워크입니다. 추가 네트워크에는 허용되는 주소 쌍이 생성되지 않습니다.	하나 이상의 UUID 목록을 문자열로 나타냅니다. 예: fa806b2f-ac49-4bce-b9db-124bc64209bf

매개 변수	설명	값
compute.platform.openstack.additionalSecurityGroupIDs	컴퓨팅 시스템과 관련된 추가 보안 그룹입니다.	하나 이상의 UUID 목록을 문자열로 나타냅니다. 예: 7ee219f3-d2e9-48a1-96c2-e7429f1b0da7
compute.platform.openstack.zones	<p>머신을 설치할 RHOSP Compute (Nova) 가용성 영역 (AZ). 이 매개 변수가 설정되지 않은 경우 설치 프로그램은 RHOSP 관리자가 구성한 Nova의 기본 설정을 사용합니다.</p> <p>Kuryr를 사용하는 클러스터에서 RHOSP Octavia는 가용성 영역을 지원하지 않습니다. 로드 밸런서 및 Amphora 공급자 드라이버를 사용하는 경우 Amphora VM에 의존하는 OpenShift Container Platform 서비스는 이 속성의 값에 따라 생성되지 않습니다.</p>	문자열 목록입니다. 예: ["zone-1", "zone-2"] .
controlPlane.platform.openstack.additionalNetworkIDs	컨트롤 플레인 시스템과 관련된 추가 네트워크입니다. 추가 네트워크에는 허용되는 주소 쌍이 생성되지 않습니다.	하나 이상의 UUID 목록을 문자열로 나타냅니다. 예: fa806b2f-ac49-4bce-b9db-124bc64209bf
controlPlane.platform.openstack.additionalSecurityGroupIDs	컨트롤 플레인 시스템과 관련된 추가 보안 그룹입니다.	하나 이상의 UUID 목록을 문자열로 나타냅니다. 예: 7ee219f3-d2e9-48a1-96c2-e7429f1b0da7
controlPlane.platform.openstack.zones	<p>머신을 설치할 RHOSP Compute (Nova) 가용성 영역 (AZ). 이 매개 변수가 설정되지 않은 경우 설치 프로그램은 RHOSP 관리자가 구성한 Nova의 기본 설정을 사용합니다.</p> <p>Kuryr를 사용하는 클러스터에서 RHOSP Octavia는 가용성 영역을 지원하지 않습니다. 로드 밸런서 및 Amphora 공급자 드라이버를 사용하는 경우 Amphora VM에 의존하는 OpenShift Container Platform 서비스는 이 속성의 값에 따라 생성되지 않습니다.</p>	문자열 목록입니다. 예: ["zone-1", "zone-2"] .

매개변수	설명	값
<p>platform.openstack.clusterOSImage</p>	<p>설치 프로그램이 RHCOS 이미지를 다운로드하는 위치입니다.</p> <p>네트워크가 제한된 환경에서 설치를 수행하려면 이 매개 변수를 설정해야 합니다.</p>	<p>HTTP 또는 HTTPS URL (선택 옵션으로 SHA-256 형식의 체크섬을 사용)</p> <p>예: http://mirror.example.com/images/rhcos-43.81.201912131630.0-openstack.x86_64.qcow2.gz?sha256=ffebbd68e8a1f2a245ca19522c16c86f67f9ac8e4e0c1f0a812b068b16f7265d. 이 값은 기존의 Glance 이미지의 이름이 될 수도 있습니다 (예: my-rhcos).</p>
<p>platform.openstack.clusterOSImageProperties</p>	<p>Glance의 설치 프로그램에서 업로드된 ClusterOSImage에 추가할 속성입니다.</p> <p>platform.openstack.clusterOSImage가 기존 Glance 이미지로 설정된 경우 이 속성은 무시됩니다.</p> <p>이 속성을 사용하여 노드당 26 PV의 RHOSP의 기본 PV(영구 블록) 제한을 초과할 수 있습니다. 제한을 초과하려면 hw_scsi_model 속성값을 virtio-scsi로, hw_disk_bus 값을 scsi로 설정합니다.</p> <p>이 속성을 사용하면 yes 값이 있는 hw_qemu_guest_agent 속성을 포함하여 QEMU 게스트 에이전트를 활성화할 수도 있습니다.</p>	<p>키-값 문자열 쌍 목록입니다. 예를 들면 ["hw_scsi_model": "virtio-scsi", "hw_disk_bus": "scsi"]가 있습니다.</p>
<p>platform.openstack.defaultMachinePlatform</p>	<p>기본 시스템 풀 플랫폼 구성입니다.</p>	<pre>{ "type": "ml.large", "rootVolume": { "size": 30, "type": "performance" } }</pre>
<p>platform.openstack.ingressFloatingIP</p>	<p>Ingress 포트와 연결할 기본 부동 IP 주소입니다. 이 속성을 사용하려면 platform.openstack.externalNetwork 속성도 정의해야 합니다.</p>	<p>IP 주소 (예: 128.0.0.1)</p>

매개변수	설명	값
platform.openstack.apiFloatingIP	로드 밸런서 API와 연결할 기존 부동 IP 주소입니다. 이 속성을 사용하려면 platform.openstack.externalNetwork 속성도 정의해야 합니다.	IP 주소 (예: 128.0.0.1)
platform.openstack.externalDNS	클러스터 인스턴스가 DNS 확인에 사용하는 외부 DNS 서버의 IP 주소입니다.	IP 주소 목록을 문자열로 나타냅니다. 예: ["8.8.8.8", "192.168.1.12"] .
platform.openstack.machinesSubnet	클러스터 노드가 사용하는 RHOSP 서브넷의 UUID입니다. 이 서브넷에 노드와 가상 IP(VIP) 포트가 생성됩니다. networking.machineNetwork 의 첫 번째 항목은 machinesSubnet 값과 일치해야 합니다. 사용자 지정 서브넷에 배포하는 경우 OpenShift Container Platform 설치 관리자에 외부 DNS 서버를 지정할 수 없습니다. 대신 RHOSP의 서브넷에 DNS를 추가 합니다.	문자열의 UUID입니다. 예: fa806b2f-ac49-4bce-b9db-124bc64209bf

12.2.10.6. RHOSP 배포의 사용자 지정 서브넷

선택한 RHOSP(Red Hat OpenStack Platform) 서브넷에 클러스터를 배포할 수도 있습니다. 서브넷의 GUID는 **install-config.yaml** 파일에서 **platform.openstack.machinesSubnet** 값으로 전달됩니다.

이 서브넷은 클러스터의 기본 서브넷으로 사용됩니다. 기본적으로 노드와 포트가 이 서브넷에서 생성됩니다. **platform.openstack.machinesSubnet** 속성의 값을 서브넷의 UUID로 설정하여 다른 RHOSP 서브넷에서 노드 및 포트를 생성할 수 있습니다.

사용자 지정 서브넷으로 OpenShift Container Platform 설치 관리자를 실행하기 전에 구성이 다음 요구 사항을 충족하는지 확인하십시오.

- **platform.openstack.machinesSubnet**에서 사용하는 서브넷에 DHCP가 활성화되어 있습니다.
- **platform.openstack.machinesSubnet**의 CIDR은 **networking.machineNetwork**의 CIDR과 일치합니다.
- 설치 프로그램 사용자에게 고정 IP 주소가 있는 포트를 포함하여 이 네트워크에 포트를 생성할 수 있는 권한이 있습니다.

사용자 지정 서브넷을 사용하는 클러스터에는 다음과 같은 제한 사항이 있습니다.

- 유동 IP 주소를 사용하는 클러스터를 설치하려는 경우 **platform.openstack.machinesSubnet** 서브넷이 **externalNetwork** 네트워크에 연결된 라우터에 연결되어 있어야 합니다.

- **platform.openstack.machinesSubnet** 값이 **install-config.yaml** 파일에 설정된 경우 설치 프로그램에서 RHOSP 머신의 프라이빗 네트워크 또는 서브넷을 생성하지 않습니다.
- 사용자 지정 서브넷과 동시에 **platform.openstack.externalDNS** 속성을 사용할 수 없습니다. 사용자 지정 서브넷을 사용하는 클러스터에 DNS를 추가하려면 RHOSP 네트워크에서 DNS를 구성합니다.



참고

기본적으로 API VIP는 x.x.x.5를 가져오고 Ingress VIP는 네트워크의 CIDR 블록에서 x.x.x.7을 가져옵니다. 이러한 기본값을 재정의하려면 DHCP 할당 풀 외부에 있는 **platform.openstack.apiVIP** 및 **platform.openstack.ingressVIP**의 값을 설정합니다.

12.2.10.7. Kuryr를 사용한 RHOSP용 샘플 사용자 지정 install-config.yaml 파일

기본 OpenShift SDN 대신 Kuryr SDN으로 배포하려면 **Kuryr**를 원하는 **networking.networkType**으로 포함하도록 **install-config.yaml** 파일을 수정하고 기본 OpenShift Container Platform SDN 설치 단계를 진행해야 합니다. 이 샘플 **install-config.yaml**은 가능한 모든 RHOSP(Red Hat OpenStack Platform) 사용자 지정 옵션을 보여줍니다.

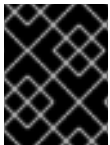

중요

이 샘플 파일은 참조용으로만 제공됩니다. **install-config.yaml** 파일은 설치 프로그램을 사용하여 받아야 합니다.

```

apiVersion: v1
baseDomain: example.com
controlPlane:
  name: master
  platform: {}
  replicas: 3
compute:
- name: worker
  platform:
    openstack:
      type: m1.large
  replicas: 3
metadata:
  name: example
networking:
  clusterNetwork:
  - cidr: 10.128.0.0/14
    hostPrefix: 23
  machineNetwork:
  - cidr: 10.0.0.0/16
  serviceNetwork:
  - 172.30.0.0/16 1
  networkType: Kuryr
platform:
  openstack:
    cloud: mycloud
    externalNetwork: external
    computeFlavor: m1.xlarge
    apiFloatingIP: 128.0.0.1
    
```

```
trunkSupport: true 2
octaviaSupport: true 3
pullSecret: '{"auths": ...}'
sshKey: ssh-ed25519 AAAA...
```

- 1 Amphora Octavia 드라이버는 로드 밸런서당 두 개의 포트를 생성합니다. 결과적으로 설치 프로그램이 생성하는 서비스 서브넷은 **serviceNetwork** 속성 값으로 지정된 CIDR의 두 배 크기입니다. IP 주소 충돌을 방지하려면 더 큰 범위가 필요합니다.
- 2 3 설치 관리자는 **trunkSupport**와 **octaviaSupport**를 자동으로 검색하므로 직접 설정하지 않아도 됩니다. 그러나 사용자 환경이 두 요구사항을 모두 충족하지 않으면 Kuryr SDN이 제대로 작동하지 않습니다. Pod를 RHOSP 네트워크에 연결하려면 트렁크가 필요하며 OpenShift Container Platform 서비스를 생성하려면 Octavia가 필요합니다.

12.2.10.8. Kuryr 포트 풀

Kuryr 포트 풀은 Pod 생성을 위해 대기 중인 다수의 포트를 유지 관리합니다.

포트를 대기 상태로 유지하면 Pod 생성 시간이 최소화됩니다. 포트 풀이 없으면 Kuryr는 Pod를 생성하거나 삭제할 때마다 포트 생성 또는 삭제를 명시적으로 요청해야 합니다.

Kuryr가 사용하는 Neutron 포트는 네임스페이스에 연결된 서브넷에 생성됩니다. 이러한 Pod 포트도 OpenShift Container Platform 클러스터 노드의 기본 포트에 하위 포트에 추가됩니다.

Kuryr는 각 네임스페이스를 별도의 서브넷에 유지하므로 각 네임스페이스-작업자 쌍에 대해 별도의 포트 풀이 유지됩니다.

클러스터를 설치하기 전에 **cluster-network-03-config.yml** 매니페스트 파일에서 다음 매개변수를 설정하여 포트 풀 동작을 구성할 수 있습니다.

- **enablePortPoolsPrepopulation** 매개변수는 풀 사전 채우기를 제어하므로 새 호스트가 추가되거나 새 네임스페이스가 생성되는 경우와 같이 풀 생성 시 Kuryr가 풀에 포트를 추가하도록 합니다. 기본값은 **false**입니다.
- **poolMinPorts** 매개변수는 풀에 보관되는 사용 가능한 최소 포트 수입니다. 기본값은 **1**입니다.
- **poolMaxPorts** 매개변수는 풀에 보관되는 사용 가능한 최대 포트 수입니다. 값이 **0**이면 해당 상한이 비활성화됩니다. 이 설정은 기본 설정입니다.
OpenStack 포트 할당량이 낮거나 pod 네트워크에 IP 주소가 제한된 경우 이 옵션을 설정하여 불필요한 포트가 삭제되었는지 확인합니다.
- **poolBatchPorts** 매개변수는 한 번에 생성할 수 있는 최대 Neutron 포트 수를 정의합니다. 기본값은 **3**입니다.

12.2.10.9. 설치 중에 Kuryr 포트 풀 조정

설치하는 동안 Kuryr가 RHOSP(Red Hat OpenStack Platform) Neutron 포트를 관리하여 Pod 생성 속도와 효율성을 제어하는 방법을 구성할 수 있습니다.

사전 요구 사항

- **install-config.yaml** 파일을 생성하고 수정합니다.

절차

1. 명령줄에서 매니페스트 파일을 생성합니다.

```
$ ./openshift-install create manifests --dir <installation_directory> ❶
```

- ❶ <installation_directory>는 클러스터의 **install-config.yaml** 파일이 포함된 디렉터리의 이름을 지정합니다.

2. <installation_directory>/manifests/ 디렉토리에 **cluster-network-03-config.yaml**이라는 이름으로 파일을 만듭니다.

```
$ touch <installation_directory>/manifests/cluster-network-03-config.yaml ❶
```

- ❶ <installation_directory>는 클러스터의 **manifests** / 디렉터리가 포함된 디렉터리 이름을 지정합니다.

파일이 생성되면 다음과 같이 여러 네트워크 구성 파일이 **manifests/** 디렉토리에 나타납니다.

```
$ ls <installation_directory>/manifests/cluster-network-*
```

출력 예

```
cluster-network-01-crd.yaml
cluster-network-02-config.yaml
cluster-network-03-config.yaml
```

3. 편집기에서 **cluster-network-03-config.yaml** 파일을 열고 원하는 Cluster Network Operator 구성을 설명하는 CR(사용자 정의 리소스)을 입력합니다.

```
$ oc edit networks.operator.openshift.io cluster
```

4. 요구 사항에 맞게 설정을 편집합니다. 다음 파일은 예제로 제공됩니다.

```
apiVersion: operator.openshift.io/v1
kind: Network
metadata:
  name: cluster
spec:
  clusterNetwork:
    - cidr: 10.128.0.0/14
      hostPrefix: 23
  serviceNetwork:
    - 172.30.0.0/16
  defaultNetwork:
    type: Kuryr
    kuryrConfig:
      enablePortPoolsPrepopulation: false ❶
      poolMinPorts: 1 ❷
      poolBatchPorts: 3 ❸
      poolMaxPorts: 5 ❹
      openstackServiceNetwork: 172.30.0.0/15 ❺
```

- 1 Kuryr가 네임스페이스를 생성하거나 클러스터에 새 노드를 추가한 후 Kuryr가 새 Neutron 포트를 생성하도록 하려면 **enablePortPoolsPrepopulation** 값을 **true**로 설정합니다. 이 설정
- 2 Kuryr는 풀의 사용 가능한 포트 수가 **poolMinPorts** 값보다 낮은 경우 풀에 대한 새 포트를 만듭니다. 기본값은 **1**입니다.
- 3 **poolBatchPorts**는 사용 가능한 포트 수가 **poolMinPorts** 값보다 낮은 경우 생성되는 새 포트 수를 제어합니다. 기본값은 **3**입니다.
- 4 풀에서 사용 가능한 포트 수가 **poolMaxPorts** 값보다 크면 Kuryr는 숫자가 해당 값과 일치할 때까지 해당 포트를 삭제합니다. 이 값을 **0**으로 설정하면 이 상한이 비활성화되므로 풀이 축소되지 않습니다. 기본값은 **0**입니다.
- 5 **openStackServiceNetwork** 매개변수는 IP 주소가 RHOSP Octavia의 LoadBalancers에 할당되는 네트워크의 CIDR 범위를 정의합니다.

이 매개변수가 Amphora 드라이버와 함께 사용되는 경우 Octavia는 각 로드 밸런서에 대해 이 네트워크에서 두 개의 IP 주소를 사용합니다. 하나는 OpenShift 및 VRRP 연결에 사용됩니다. 이러한 IP 주소는 각각 OpenShift Container Platform 및 Neutron에서 관리하므로 서로 다른 풀에서 가져와야 합니다. 따라서 **openStackServiceNetwork**의 값은 **serviceNetwork** 값의 2배 이상이어야 하며 **serviceNetwork**의 값은 **openStackServiceNetwork**에서 정의된 범위와 완전히 겹쳐야 합니다.

CNO는 이 매개변수에서 정의한 범위에서 가져온 VRRP IP 주소가 **serviceNetwork** 매개변수에 정의된 범위와 겹치지 않음을 확인합니다.

이 매개변수가 설정되지 않은 경우 CNO는 접두사 크기를 1로 줄임으로써 결정되는 **serviceNetwork**의 확장된 값을 사용합니다.

5. **cluster-network-03-config.yml** 파일을 저장하고 텍스트 편집기를 종료합니다.
6. 선택 사항: **manifests/cluster-network-03-config.yml** 파일을 백업합니다. 설치 프로그램은 클러스터를 생성하는 동안 **manifests/** 디렉토리를 삭제합니다.

12.2.11. 컴퓨팅 머신 유사성 설정

선택적으로 설치하는 동안 컴퓨팅 시스템의 선호도 정책을 설정할 수 있습니다. 설치 프로그램은 기본적으로 컴퓨팅 시스템의 선호도 정책을 선택하지 않습니다.

설치 후 특정 RHOSP 서버 그룹을 사용하는 머신 세트를 생성할 수도 있습니다.



참고

컨트롤 플레인 시스템은 **soft-anti-affinity** 정책을 사용하여 생성됩니다.

작은 정보

[RHOSP 인스턴스 스케줄링 및 배치](#)에 대한 자세한 내용은 RHOSP 설명서에서 확인할 수 있습니다.

사전 요구 사항

- **install-config.yaml** 파일을 생성하고 수정합니다.

절차

1. RHOSP 명령줄 인터페이스를 사용하여 컴퓨팅 시스템의 서버 그룹을 생성합니다. 예를 들면 다음과 같습니다.

```
$ openstack \
  --os-compute-api-version=2.15 \
  server group create \
  --policy anti-affinity \
  my-openshift-worker-group
```

자세한 내용은 [서버 그룹 생성 명령 설명서](#)를 참조하십시오.

2. 설치 프로그램이 포함된 디렉터리로 변경하고 매니페스트를 생성합니다.

```
$ ./openshift-install create manifests --dir=<installation_directory>
```

다음과 같습니다.

installation_directory

클러스터의 `install-config.yaml` 파일이 포함된 디렉터리의 이름을 지정합니다.

3. **MachineSet** 정의 파일인 `manifests/99_openshift-cluster-api_worker-machineset-0.yaml` 을 엽니다.
4. `spec.template.spec.providerSpec.value` 속성 아래에 있는 정의에 속성 `serverGroupID` 를 추가합니다. 예를 들면 다음과 같습니다.

```
apiVersion: machine.openshift.io/v1beta1
kind: MachineSet
metadata:
  labels:
    machine.openshift.io/cluster-api-cluster: <infrastructure_ID>
    machine.openshift.io/cluster-api-machine-role: <node_role>
    machine.openshift.io/cluster-api-machine-type: <node_role>
  name: <infrastructure_ID>-<node_role>
  namespace: openshift-machine-api
spec:
  replicas: <number_of_replicas>
  selector:
    matchLabels:
      machine.openshift.io/cluster-api-cluster: <infrastructure_ID>
      machine.openshift.io/cluster-api-machineset: <infrastructure_ID>-<node_role>
  template:
    metadata:
      labels:
        machine.openshift.io/cluster-api-cluster: <infrastructure_ID>
        machine.openshift.io/cluster-api-machine-role: <node_role>
        machine.openshift.io/cluster-api-machine-type: <node_role>
        machine.openshift.io/cluster-api-machineset: <infrastructure_ID>-<node_role>
    spec:
      providerSpec:
        value:
          apiVersion: openstackproviderconfig.openshift.io/v1alpha1
          cloudName: openstack
          cloudsSecret:
            name: openstack-cloud-credentials
```

```

namespace: openshift-machine-api
flavor: <nova_flavor>
image: <glance_image_name_or_location>
serverGroupID: aaaaaaaa-bbbb-cccc-dddd-eeeeeeeeeeee 1
kind: OpenstackProviderSpec
networks:
- filter: {}
  subnets:
  - filter:
    name: <subnet_name>
    tags: openshiftClusterID=<infrastructure_ID>
securityGroups:
- filter: {}
  name: <infrastructure_ID>-<node_role>
serverMetadata:
  Name: <infrastructure_ID>-<node_role>
  openshiftClusterID: <infrastructure_ID>
tags:
- openshiftClusterID=<infrastructure_ID>
trunk: true
userDataSecret:
  name: <node_role>-user-data
availabilityZone: <optional_openstack_availability_zone>

```

1 서버 그룹의 UUID를 여기에 추가합니다.

5. 선택 사항: **manifests/99_openshift-cluster-api_worker-machineset-0.yaml** 파일을 백업합니다. 설치 프로그램은 클러스터를 생성할 때 **manifests/** 디렉토리를 삭제합니다.

클러스터를 설치할 때 설치 프로그램은 수정한 **MachineSet** 정의를 사용하여 RHOSP 서버 그룹 내에서 컴퓨팅 머신을 생성합니다.

12.2.12. SSH 개인 키 생성 및 에이전트에 추가

클러스터에서 설치 디버깅 또는 재해 복구를 수행하려면 **ssh-agent** 및 설치 프로그램 모두에 SSH 키를 지정해야 합니다. 이 키를 사용하여 공용 클러스터의 부트스트랩 시스템에 액세스하여 설치 문제를 해결할 수 있습니다.



참고

프로덕션 환경에서는 재해 복구 및 디버깅이 필요합니다.

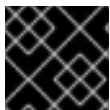

중요

재해 복구 및 디버깅이 필요한 프로덕션 환경에서는이 단계를 생략하지 마십시오.

이 키를 사용자 **core**로서 마스터 노드에 SSH를 수행할 수 있습니다. 클러스터를 배포할 때 **core** 사용자의 **~/.ssh/authorized_keys** 목록에 이 키가 추가됩니다.

절차

1. 컴퓨터에 암호 없는 인증용으로 구성된 SSH 키가 없으면 키를 생성합니다. 예를 들어 Linux 운영 체제를 사용하는 컴퓨터에서 다음 명령을 실행합니다.

■

```
$ ssh-keygen -t ed25519 -N "" \
-f <path>/<file_name> 1
```

- 1 새로운 SSH 키의 경로 및 파일 이름(예 ~/.ssh/id_rsa)을 지정합니다. 기존 키 쌍이 있는 경우 공개 키가 '~/.ssh' 디렉터리에 있는지 확인하십시오.

이 명령을 실행하면 사용자가 지정한 위치에 암호가 필요하지 않은 SSH 키가 생성됩니다.



참고

x86_64 아키텍처에 FIPS 검증 / 진행 중인 모듈 (Modules in Process) 암호화 라이브러리를 사용하는 OpenShift Container Platform 클러스터를 설치하려면 **ed25519** 알고리즘을 사용하는 키를 생성하지 마십시오. 대신 **rsa** 또는 **ecdsa** 알고리즘을 사용하는 키를 생성합니다.

- 2. **ssh-agent** 프로세스를 백그라운드 작업으로 시작합니다.

```
$ eval "$(ssh-agent -s)"
```

출력 예

```
Agent pid 31874
```

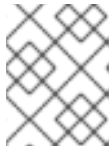

참고

클러스터가 FIPS 모드인 경우 FIPS 호환 알고리즘만 사용하여 SSH 키를 생성합니다. 키는 RSA 또는 ECDSA여야 합니다.

- 3. **ssh-agent**에 SSH 개인 키를 추가합니다.

```
$ ssh-add <path>/<file_name> 1
```

출력 예

```
Identity added: /home/<you>/<path>/<file_name> (<computer_name>)
```

- 1 SSH 개인 키의 경로 및 파일 이름을 지정합니다(예: ~/.ssh/id_rsa).

다음 단계

- OpenShift Container Platform을 설치할 때 SSH 공개 키를 설치 프로그램에 지정합니다.

12.2.13. 환경에 대한 액세스 활성화

배포 시 모든 OpenShift Container Platform 시스템은 RHOSP(Red Hat OpenStack Platform) 테넌트 네트워크에서 생성됩니다. 따라서 대부분의 RHOSP 배포에서 직접 액세스할 수 없습니다.

설치시 부동 IP 주소 (FIP)를 사용하여 OpenShift Container Platform API 및 애플리케이션의 액세스를 설정할 수 있습니다. FIP를 구성하지 않고 설치를 완료 할 수도 있지만 설치 프로그램은 외부에서 API 또는 애플리케이션에 액세스하는 방법을 설정하지 않습니다.

12.2.13.1. 부동 IP 주소로 액세스 활성화

OpenShift Container Platform API 및 클러스터 애플리케이션에 대한 외부 액세스 용으로 유동 IP (FIP) 주소를 생성합니다.

절차

1. RHOSP(Red Hat OpenStack Platform) CLI를 사용하여 API FIP를 생성합니다.

```
$ openstack floating ip create --description "API <cluster_name>.<base_domain>"
<external_network>
```

2. RHOSP(Red Hat OpenStack Platform) CLI를 사용하여 앱 또는 Ingress, FIP를 생성합니다.

```
$ openstack floating ip create --description "Ingress <cluster_name>.<base_domain>"
<external_network>
```

3. API 및 Ingress FIP의 DNS 서버에 이러한 패턴에 따라 레코드를 추가합니다.

```
api.<cluster_name>.<base_domain>. IN A <API_FIP>
*.apps.<cluster_name>.<base_domain>. IN A <apps_FIP>
```

참고

DNS 서버를 제어하지 않으면 **/etc/hosts** 파일에 다음과 같은 클러스터 도메인 이름을 추가하여 클러스터에 액세스할 수 있습니다.

- **<api_floating_ip>** api.<cluster_name>.<base_domain>
- **<application_floating_ip>** grafana-openshift-monitoring.apps.<cluster_name>.<base_domain>
- **<application_floating_ip>** prometheus-k8s-openshift-monitoring.apps.<cluster_name>.<base_domain>
- **<application_floating_ip>** oauth-openshift.apps.<cluster_name>.<base_domain>
- **<application_floating_ip>** console-openshift-console.apps.<cluster_name>.<base_domain>
- **application_floating_ip** integrated-oauth-server-openshift-authentication.apps.<cluster_name>.<base_domain>

/etc/hosts 파일의 클러스터 도메인 이름은 웹 콘솔과 클러스터의 모니터링 인터페이스에 로컬로 액세스할 수 있는 권한을 부여합니다. **kubectl** 또는 **oc** 에서도 사용할 수 있습니다. **<application_floating_ip>**를 가리키는 추가 항목을 사용하여 사용자 애플리케이션에 액세스할 수 있습니다. 이 작업을 수행하면 사용자만 API 및 애플리케이션에 액세스할 수 있어 프로덕션 배포에는 적합하지 않지만 개발 및 테스트용 설치에 가능합니다.

4. FIP를 다음 매개 변수의 값으로 **install-config.yaml** 파일에 추가하십시오.

- **platform.openstack.ingressFloatingIP**

- **platform.openstack.apiFloatingIP**

이러한 값을 사용하는 경우 **install-config.yaml** 파일에서 **platform.openstack.externalNetwork** 매개 변수 값으로 외부 네트워크를 입력해야 합니다.

작은 정보

부동 IP 주소를 할당하고 방화벽 구성을 업데이트하여 클러스터 외부에서 OpenShift Container Platform 리소스를 사용할 수 있습니다.

12.2.13.2. 유동 IP 주소없이 설치 완료

유동 IP 주소를 지정하지 않고도 Red Hat OpenStack Platform (RHOSP)에 OpenShift Container Platform을 설치할 수 있습니다.

install-config.yaml 파일에서 다음 매개 변수를 정의하지 마십시오.

- **platform.openstack.ingressFloatingIP**
- **platform.openstack.apiFloatingIP**

외부 네트워크를 제공 할 수 없는 경우 **platform.openstack.externalNetwork**를 비워 둘 수도 있습니다. **platform.openstack.externalNetwork** 값을 지정하지 않으면 라우터가 생성되지 않으며 추가 작업없이 설치 프로그램이 Glance에서 이미지를 검색하지 못합니다. 외부 연결을 직접 구성해야 합니다.

유동 IP 주소 또는 이름 확인 부족으로 인해 클러스터 API에 연결할 수 없는 시스템에서 설치 프로그램을 실행하면 설치에 실패합니다. 이러한 경우 설치 실패를 방지하기 위해 프록시 네트워크를 사용하거나 시스템과 동일한 네트워크에있는 시스템에서 설치 프로그램을 실행할 수 있습니다.



참고

API 및 Ingress 포트의 DNS 레코드를 생성하여 이름 확인을 활성화할 수 있습니다. 예를 들면 다음과 같습니다.

```
api.<cluster_name>.<base_domain>. IN A <api_port_IP>
*.apps.<cluster_name>.<base_domain>. IN A <ingress_port_IP>
```

DNS 서버를 제어하지 않으면 **/etc/hosts** 파일에 레코드를 추가할 수 있습니다. 이 작업을 수행하면 사용자만 API에 액세스할 수 있어 프로덕션 배포에는 적합하지 않지만 개발 및 테스트용 설치에 가능합니다.

12.2.14. 클러스터 배포

호환되는 클라우드 플랫폼에 OpenShift Container Platform을 설치할 수 있습니다.

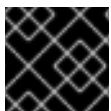

중요

최초 설치 과정에서 설치 프로그램의 **create cluster** 명령을 한 번만 실행할 수 있습니다.

사전 요구 사항

- OpenShift Container Platform 설치 프로그램과 클러스터의 풀 시크릿을 받습니다.

절차

1. 설치 프로그램이 포함된 디렉터리로 변경하고 클러스터 배포를 초기화합니다.

```
$ ./openshift-install create cluster --dir <installation_directory> \ ❶
--log-level=info ❷
```

❶ <installation_directory> 값으로 사용자 지정한 `./install-config.yaml` 파일의 위치를 지정합니다.

❷ 다른 설치 세부 사항을 보려면 `info` 대신 `warn`, `debug` 또는 `error`를 지정합니다.



참고

호스트에 구성된 클라우드 공급자 계정에 클러스터를 배포하기에 충분한 권한이 없는 경우, 설치 프로세스가 중단되고 누락된 권한을 알리는 메시지가 표시됩니다.

클러스터 배포가 완료되면 웹 콘솔로 연결되는 링크와 `kubeadmin` 사용자의 인증 정보가 포함된 클러스터 액세스 지침이 사용자 터미널에 표시됩니다.

출력 예

```
...
INFO Install complete!
INFO To access the cluster as the system:admin user when using 'oc', run 'export
KUBECONFIG=/home/myuser/install_dir/auth/kubeconfig'
INFO Access the OpenShift web-console here: https://console-openshift-
console.apps.mycluster.example.com
INFO Login to the console with user: "kubeadmin", and password: "4vYBz-Ee6gm-ymBZj-
Wt5AL"
INFO Time elapsed: 36m22s
```



참고

설치에 성공하면 클러스터 액세스 및 인증 정보도 `<installation_directory>/openshift_install.log`로 출력됩니다.

중요

- 설치 프로그램에서 생성하는 Ignition 구성 파일에 24시간 후에 만료되는 인증서가 포함되어 있습니다. 이 인증서는 그 후에 갱신됩니다. 인증서를 갱신하기 전에 클러스터가 종료되고 24시간이 지난 후에 클러스터가 다시 시작되면 클러스터는 만료된 인증서를 자동으로 복구합니다. 예외적으로 kubelet 인증서를 복구하려면 대기 중인 `node-bootstrap` 인증서 서명 요청(CSR)을 수동으로 승인해야 합니다. 자세한 내용은 *Recovering from expired control plane certificates* 문서를 참조하십시오.
- 클러스터를 설치한 후 24시간에서 22시간까지의 인증서가 교체되기 때문에 생성된 후 12시간 이내에 Ignition 구성 파일을 사용하는 것이 좋습니다. 12시간 이내에 Ignition 구성 파일을 사용하면 설치 중에 인증서 업데이트가 실행되는 경우 설치 실패를 방지할 수 있습니다.

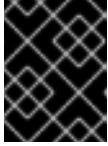

중요

설치 프로그램에서 생성되는 파일이나 설치 프로그램을 삭제해서는 안 됩니다. 클러스터를 삭제하려면 두 가지가 모두 필요합니다.

12.2.15. 클러스터 상태 확인

설치 중 또는 설치 후 OpenShift Container Platform 클러스터의 상태를 확인할 수 있습니다.

절차

1. 클러스터 환경에서 관리자의 kubeconfig 파일을 내보냅니다.

```
$ export KUBECONFIG=<installation_directory>/auth/kubeconfig 1
```

- 1** **<installation_directory>**는 설치 파일을 저장한 디렉터리의 경로를 지정합니다.

kubeconfig 파일에는 CLI에서 올바른 클러스터 및 API 서버에 클라이언트를 연결하는 데 사용하는 클러스터에 대한 정보가 포함되어 있습니다.

2. 배포 후 생성된 컨트롤 플레인 및 컴퓨팅 시스템을 확인합니다.

```
$ oc get nodes
```

3. 클러스터 버전을 확인합니다.

```
$ oc get clusterversion
```

4. Operator 상태를 확인합니다.

```
$ oc get clusteroperator
```

5. 클러스터에서 실행 중인 모든 Pod를 확인합니다.

```
$ oc get pods -A
```

12.2.16. CLI를 사용하여 클러스터에 로그인

클러스터 **kubeconfig** 파일을 내보내서 기본 시스템 사용자로 클러스터에 로그인할 수 있습니다.

kubeconfig 파일에는 CLI에서 올바른 클러스터 및 API 서버에 클라이언트를 연결하는 데 사용하는 클러스터에 대한 정보가 포함되어 있습니다. 이 파일은 클러스터별로 고유하며 OpenShift Container Platform 설치 과정에서 생성됩니다.

사전 요구 사항

- OpenShift Container Platform 클러스터를 배포했습니다.
- **oc** CLI를 설치했습니다.

절차

1. **kubeadmin** 인증 정보를 내보냅니다.

```
$ export KUBECONFIG=<installation_directory>/auth/kubeconfig 1
```

1 <installation_directory>는 설치 파일을 저장한 디렉터리의 경로를 지정합니다.

2. 내보낸 구성을 사용하여 **oc** 명령을 성공적으로 실행할 수 있는지 확인합니다.

```
$ oc whoami
```

출력 예

```
system:admin
```

추가 리소스

- OpenShift Container Platform 웹 콘솔 액세스 및 이해에 대한 자세한 내용은 [웹 콘솔에 액세스](#)를 참조하십시오.

12.2.17. OpenShift Container Platform의 Telemetry 액세스

OpenShift Container Platform 4.7에서 클러스터 상태 및 업데이트 성공에 대한 메트릭을 제공하기 위해 기본적으로 실행되는 Telemetry 서비스에는 인터넷 액세스가 필요합니다. 클러스터가 인터넷에 연결되어 있으면 Telemetry가 자동으로 실행되고 [OpenShift Cluster Manager](#)에 클러스터가 자동으로 등록됩니다.

[OpenShift Cluster Manager](#) 인벤토리가 올바르거나 OpenShift Cluster Manager를 사용하여 자동으로 또는 OpenShift Cluster Manager를 사용하여 수동으로 유지 관리되는지 확인한 후 [subscription watch](#)를 사용하여 계정 또는 다중 클러스터 수준에서 OpenShift Container Platform 서브스크립션을 추적합니다.

추가 리소스

- Telemetry 서비스에 대한 자세한 내용은 [원격 상태 모니터링 정보](#)를 참조하십시오.

12.2.18. 다음 단계

- 클러스터를 사용자 지정합니다.
- 필요한 경우 [원격 상태 보고 유틸리티](#)를 수행할 수 있습니다.
- 노드 포트에 대한 외부 액세스를 활성화해야 하는 경우 [노드 포트를 사용하여 Ingress 클러스터 트래픽을 구성](#)합니다.
- 유동 IP 주소를 통한 애플리케이션 트래픽을 허용하도록 RHOSP를 구성하지 않은 경우 [유동 IP 주소로 RHOSP 액세스를 구성](#)합니다.

12.3. 사용자 인프라의 OPENSTACK에 클러스터 설치

OpenShift Container Platform 버전 4.7에서는 사용자 프로비저닝 인프라에서 실행되는 클러스터를 RHOSP(Red Hat OpenStack Platform)에 설치할 수 있습니다.

자체 인프라를 사용하면 클러스터를 기존 인프라 및 수정 사항과 통합할 수 있습니다. 이 프로세스에서는 Nova 서버, Neutron 포트, 보안 그룹과 같은 모든 RHOSP 리소스를 생성해야 하므로 설치 관리자 프로비저닝 설치보다 사용자가 수행해야 하는 작업이 더 많습니다. 그러나 Red Hat은 배포 프로세스에 도움이 되는 Ansible 플레이북을 제공합니다.

12.3.1. 사전 요구 사항

- [OpenShift Container Platform 설치 및 업데이트](#) 프로세스에 대한 세부 사항을 검토하십시오.
 - OpenShift Container Platform 4.7이 "OpenShift 클러스터 용으로 지원되는 플랫폼" 섹션을 사용하여 현재 RHOSP 버전과 호환되는지 확인하십시오. [RHOSP 지원 매트릭스의 OpenShift Container Platform](#)을 확인하여 여러 버전의 플랫폼 지원을 비교할 수도 있습니다.
- 네트워크 구성이 공급자 네트워크를 사용하지 않는지 확인합니다. 공급자 네트워크는 지원되지 않습니다.
- OpenShift Container Platform을 설치할 RHOSP 계정을 준비합니다.
- 설치 프로그램을 실행하는 시스템에서 다음을 준비합니다.
 - 설치 프로세스에서 만드는 파일을 저장할 수 있는 단일 디렉터리
 - Python 3

12.3.2. OpenShift Container Platform 용 인터넷 액세스

OpenShift Container Platform 4.7에서 클러스터를 설치하려면 인터넷 액세스가 필요합니다.

다음의 경우 인터넷 액세스가 필요합니다.

- [OpenShift Cluster Manager](#) 에 액세스하여 설치 프로그램을 다운로드하고 서브스크립션 관리를 수행합니다. 클러스터가 인터넷에 액세스할 수 있고 Telemetry 서비스를 비활성화하지 않은 경우, 클러스터에 자동으로 권한이 부여됩니다.
- [Quay.io](#)에 액세스. 클러스터를 설치하는 데 필요한 패키지를 받을 수 있습니다.
- 클러스터 업데이트를 수행하는 데 필요한 패키지를 받을 수 있습니다.



중요

클러스터가 직접 인터넷에 액세스할 수 없는 경우, 프로비저닝하는 일부 유형의 인프라에서 제한된 네트워크 설치를 수행할 수 있습니다. 설치를 수행하는 프로세스에서 필요한 내용을 다운로드한 다음, 이를 사용하여 클러스터를 설치하고 설치 프로그램을 생성하는 데 필요한 패키지로 미리 레지스트리를 채웁니다. 설치 유형에 따라서는 클러스터를 설치하는 환경에 인터넷 액세스가 필요하지 않을 수도 있습니다. 클러스터를 업데이트하기 전에 미리 레지스트리의 내용을 업데이트합니다.

12.3.3. RHOSP에 OpenShift Container Platform을 설치하기 위한 리소스 지침

OpenShift Container Platform 설치를 지원하려면 RHOSP(Red Hat OpenStack Platform) 할당량이 다음 요구사항을 충족해야 합니다.

표 12.13. RHOSP의 기본 OpenShift Container Platform 클러스터에 권장되는 리소스

리소스 이름	값
부동 IP 주소	3
포트	15

리소스 이름	값
라우터	1
서브넷	1
RAM	112GB
vCPU	28
블록 스토리지	275GB
인스턴스	7
보안 그룹	3
보안 그룹 규칙	60

권장 리소스보다 적은 리소스로도 클러스터가 작동할 수 있지만 성능은 보장되지 않습니다.



중요

swiftoperator 역할을 가진 사용자 계정으로 RHOSP 개체 스토리지(Swift)를 사용하고 운영하는 경우 OpenShift Container Platform 이미지 레지스트리의 기본 백엔드로 사용됩니다. 이 경우 블록 스토리지 요구사항은 175GB입니다. Swift 공간 요구사항은 이미지 레지스트리의 크기에 따라 다릅니다.



참고

기본적으로 보안 그룹 및 보안 그룹 규칙 할당량이 적을 수 있습니다. 문제가 발생하면 관리자로 **openstack quota set --secgroups 3 --secgroup-rules 60 <project>**를 실행하여 할당량을 늘립니다.

OpenShift Container Platform 배포는 컨트롤 플레인 시스템, 컴퓨팅 시스템, 부트스트랩 시스템으로 구성됩니다.

12.3.3.1. 컨트롤 플레인 머신

기본적으로 OpenShift Container Platform 설치 프로세스는 세 개의 컨트롤 플레인 시스템을 생성합니다.

각 시스템의 요구사항은 다음과 같습니다.

- RHOSP 할당량의 인스턴스
- RHOSP 할당량의 포트
- 최소 16GB 메모리, vCPU 4개, 100GB 스토리지 공간이 있는 플레이어

12.3.3.2. 컴퓨팅 머신

기본적으로 OpenShift Container Platform 설치 프로세스는 세 개의 컴퓨팅 시스템을 생성합니다.

각 시스템의 요구사항은 다음과 같습니다.

- RHOSP 할당량의 인스턴스
- RHOSP 할당량의 포트
- 최소 8GB 메모리, vCPU 2개, 100GB 스토리지 공간이 있는 플레이어

작은 정보

컴퓨팅 시스템은 OpenShift Container Platform에서 실행하는 애플리케이션을 호스팅합니다. 최대한 많이 실행하는 것이 좋습니다.

12.3.3.3. 부트스트랩 시스템

설치하는 동안 컨트롤 플레인을 유지하기 위해 부트스트랩 시스템이 임시로 프로비저닝됩니다. 프로덕션 컨트롤 플레인이 준비되면 부트스트랩 시스템이 프로비저닝 해제됩니다.

부트스트랩 시스템의 요구사항은 다음과 같습니다.

- RHOSP 할당량의 인스턴스
- RHOSP 할당량의 포트
- 최소 16GB 메모리, vCPU 4개, 100GB 스토리지 공간이 있는 플레이어

12.3.4. 플레이북 종속 항목 다운로드

사용자 프로비저닝 인프라에서의 설치 프로세스를 간소화하는 Ansible 플레이북에는 몇 가지 Python 모듈이 필요합니다. 설치 관리자를 실행할 시스템에서 모듈 리포지토리를 추가하고 다운로드합니다.



참고

이 방법은 현재 Red Hat Enterprise Linux (RHEL) 8을 사용하는 것으로 가정합니다.

사전 요구 사항

- Python 3가 시스템에 설치되어 있습니다.

프로세스

1. 명령줄에서 리포지토리를 추가합니다.

a. Red Hat Subscription Manager에 등록합니다.

```
$ sudo subscription-manager register # If not done already
```

b. 최신 서브스크립션 데이터를 가져옵니다.

```
$ sudo subscription-manager attach --pool=$YOUR_POOLID # If not done already
```

c. 현재 리포지토리를 비활성화합니다.

```
$ sudo subscription-manager repos --disable=* # If not done already
```

d. 필요한 리포지토리를 추가합니다.

```
$ sudo subscription-manager repos \
--enable=rhel-8-for-x86_64-baseos-rpms \
--enable=openstack-16-tools-for-rhel-8-x86_64-rpms \
--enable=ansible-2.9-for-rhel-8-x86_64-rpms \
--enable=rhel-8-for-x86_64-appstream-rpms
```

2. 모듈을 설치합니다.

```
$ sudo yum install python3-openstackclient ansible python3-openstacksdk python3-netaddr
```

3. **python** 명령이 **python3**를 가리키는지 확인합니다.

```
$ sudo alternatives --set python /usr/bin/python3
```

12.3.5. 설치 플레이북 다운로드

자체 RHOSP(Red Hat OpenStack Platform) 인프라에 OpenShift Container Platform을 설치하는 데 사용할 수 있는 Ansible 플레이북을 다운로드합니다.

사전 요구 사항

- curl 명령줄 툴은 사용자의 머신에서 사용할 수 있습니다.

프로세스

- 플레이북을 작업 디렉터리에 다운로드하려면 명령줄에서 다음 스크립트를 실행합니다.

```
$ xargs -n 1 curl -O <<< '
https://raw.githubusercontent.com/openshift/installer/release-
4.7/upi/openstack/bootstrap.yaml
https://raw.githubusercontent.com/openshift/installer/release-
4.7/upi/openstack/common.yaml
https://raw.githubusercontent.com/openshift/installer/release-
4.7/upi/openstack/compute-nodes.yaml
https://raw.githubusercontent.com/openshift/installer/release-4.7/upi/openstack/control-
plane.yaml
https://raw.githubusercontent.com/openshift/installer/release-
4.7/upi/openstack/inventory.yaml
https://raw.githubusercontent.com/openshift/installer/release-
4.7/upi/openstack/network.yaml
https://raw.githubusercontent.com/openshift/installer/release-4.7/upi/openstack/security-
groups.yaml
https://raw.githubusercontent.com/openshift/installer/release-4.7/upi/openstack/down-
bootstrap.yaml
https://raw.githubusercontent.com/openshift/installer/release-4.7/upi/openstack/down-
compute-nodes.yaml
https://raw.githubusercontent.com/openshift/installer/release-4.7/upi/openstack/down-
control-plane.yaml
https://raw.githubusercontent.com/openshift/installer/release-4.7/upi/openstack/down-
```

```
load-balancers.yaml
  https://raw.githubusercontent.com/openshift/installer/release-4.7/upi/openshift/down-
network.yaml
  https://raw.githubusercontent.com/openshift/installer/release-4.7/upi/openshift/down-
security-groups.yaml
  https://raw.githubusercontent.com/openshift/installer/release-4.7/upi/openshift/down-
containers.yaml'
```

플레이북이 사용자의 머신에 다운로드됩니다.

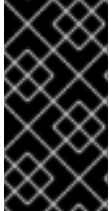

중요

설치 프로세스 중에 플레이북을 수정하여 배포를 구성할 수 있습니다.

클러스터 수명에 대해 모든 플레이북을 유지합니다. RHOSP에서 OpenShift Container Platform 클러스터를 제거하려면 플레이북이 있어야 합니다.

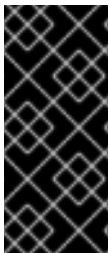

중요

bootstrap.yaml, compute-nodes.yaml, control-plane.yaml, network.yaml 및 **security-groups.yaml** 파일에서 만든 모든 편집 사항을 **down-** 접두어가 있는 해당 플레이북과 일치시켜야 합니다. 예를 들어 **bootstrap.yaml** 파일에 대한 편집도 **down-bootstrap.yaml** 파일에 반영해야 합니다. 두 파일을 모두 편집하지 않으면 지원되는 클러스터 제거 프로세스가 실패합니다.

12.3.6. 설치 프로그램 받기

OpenShift Container Platform을 설치하기 전에 프로비저닝 머신에 설치 파일을 다운로드하십시오.

사전 요구 사항

- Linux를 실행하는 머신(예: 로컬 디스크 공간이 500MB인 Red Hat Enterprise Linux 8)이 있습니다.

프로세스

1. OpenShift Cluster Manager 사이트의 [인프라 공급자](#) 페이지에 액세스합니다. Red Hat 계정이 있으면 사용자 자격 증명으로 로그인합니다. 계정이 없으면 계정을 만드십시오.
2. 인프라 공급자를 선택합니다.
3. 설치 유형 페이지로 이동한 다음, 운영 체제에 맞는 설치 프로그램을 다운로드하여 설치 구성 파일을 저장할 디렉터리에 파일을 저장합니다.

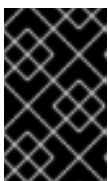

중요

설치 프로그램은 클러스터를 설치하는 데 사용하는 컴퓨터에 여러 파일을 만듭니다. 클러스터 설치를 마친 후 설치 프로그램과 설치 프로그램으로 생성되는 파일을 보관해야 합니다. 클러스터를 삭제하려면 두 파일이 모두 필요합니다.



중요

클러스터 설치에 실패하거나 설치 프로그램으로 만든 파일을 삭제해도 클러스터는 제거되지 않습니다. 클러스터를 제거하려면 해당 클라우드 공급자에 적용되는 OpenShift Container Platform 설치 제거 절차를 완료해야 합니다.

4. 설치 프로그램 파일의 압축을 풉니다. 예를 들어 Linux 운영 체제를 사용하는 컴퓨터에서 다음 명령을 실행합니다.

```
$ tar xvf openshift-install-linux.tar.gz
```

5. [Red Hat OpenShift Cluster Manager](#)에서 [설치 풀 시크릿](#) 을 다운로드합니다. 이 풀 시크릿을 사용하면 OpenShift Container Platform 구성 요소에 대한 컨테이너 이미지를 제공하는 Quay.io를 포함하여 인증 기관에서 제공하는 서비스로 인증할 수 있습니다.

12.3.7. SSH 개인 키 생성 및 에이전트에 추가

클러스터에서 설치 디버깅 또는 재해 복구를 수행하려면 **ssh-agent** 및 설치 프로그램 모두에 SSH 키를 지정해야 합니다. 이 키를 사용하여 공용 클러스터의 부트스트랩 시스템에 액세스하여 설치 문제를 해결할 수 있습니다.



참고

프로덕션 환경에서는 재해 복구 및 디버깅이 필요합니다.



중요

재해 복구 및 디버깅이 필요한 프로덕션 환경에서는이 단계를 생략하지 마십시오.

이 키를 사용자 **core**로서 마스터 노드에 SSH를 수행할 수 있습니다. 클러스터를 배포할 때 **core** 사용자의 `~/.ssh/authorized_keys` 목록에 이 키가 추가됩니다.

프로세스

1. 컴퓨터에 암호 없는 인증용으로 구성된 SSH 키가 없으면 키를 생성합니다. 예를 들어 Linux 운영 체제를 사용하는 컴퓨터에서 다음 명령을 실행합니다.

```
$ ssh-keygen -t ed25519 -N "" \
-f <path>/<file_name> ①
```

- ① 새로운 SSH 키의 경로 및 파일 이름(예 `~/.ssh/id_rsa`)을 지정합니다. 기존 키 쌍이 있는 경우 공개 키가 `~/.ssh` 디렉터리에 있는지 확인하십시오.

이 명령을 실행하면 사용자가 지정한 위치에 암호가 필요하지 않은 SSH 키가 생성됩니다.



참고

x86_64 아키텍처에 FIPS 검증 / 진행중인 모듈 (Modules in Process) 암호화 라이브러리를 사용하는 OpenShift Container Platform 클러스터를 설치하려면 **ed25519** 알고리즘을 사용하는 키를 생성하지 마십시오. 대신 **rsa** 또는 **ecdsa** 알고리즘을 사용하는 키를 생성합니다.

2. **ssh-agent** 프로세스를 백그라운드 작업으로 시작합니다.

```
$ eval "$(ssh-agent -s)"
```

출력 예

```
Agent pid 31874
```

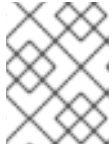

참고

클러스터가 FIPS 모드인 경우 FIPS 호환 알고리즘만 사용하여 SSH 키를 생성합니다. 키는 RSA 또는 ECDSA여야 합니다.

3. **ssh-agent**에 SSH 개인 키를 추가합니다.

```
$ ssh-add <path>/<file_name> 1
```

출력 예

```
Identity added: /home/<you>/<path>/<file_name> (<computer_name>)
```

1 SSH 개인 키의 경로 및 파일 이름을 지정합니다(예: `~/.ssh/id_rsa`).

다음 단계

- OpenShift Container Platform을 설치할 때 SSH 공개 키를 설치 프로그램에 지정합니다.

12.3.8. RHCOS(Red Hat Enterprise Linux CoreOS) 이미지 생성

OpenShift Container Platform 설치 프로그램을 사용하려면 RHOSP(Red Hat OpenStack Platform) 클러스터에 RHCOS(Red Hat Enterprise Linux CoreOS) 이미지가 있어야 합니다. 최신 RHCOS 이미지를 검색한 다음 RHOSP CLI를 사용하여 업로드하십시오.

사전 요구 사항

- RHOSP CLI가 설치되어 있습니다.

프로세스

1. Red Hat Customer Portal의 [제품 다운로드 페이지](#)에 로그인합니다.
2. **Version**에서 Red Hat Enterprise Linux (RHEL) 8용 최신 OpenShift Container Platform 4.7 릴리스를 선택합니다.

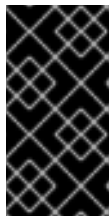

중요

RHCOS 이미지는 OpenShift Container Platform 릴리스에 따라 변경되지 않을 수 있습니다. 설치하는 OpenShift Container Platform 버전과 같거나 그 이하의 버전 중 가장 최신 버전의 이미지를 다운로드해야 합니다. 사용 가능한 경우 OpenShift Container Platform 버전과 일치하는 이미지 버전을 사용합니다.

3. RHCOS(Red Hat Enterprise Linux CoreOS) - OpenStack Image (QCOW) 를 다운로드합니다.

4. 이미지 압축을 풉니다.



참고

RHOSP 이미지 압축을 풀어야 클러스터가 사용할 수 있습니다. 다운로드한 파일의 이름에 **.gz** 또는 **.tgz**와 같은 압축 확장자가 포함되지 않을 수 있습니다. 파일 압축 여부를 확인하려면 명령줄에서 다음을 입력합니다.

```
$ file <name_of_downloaded_file>
```

5. 다운로드한 이미지에서 RHOSP CLI를 사용하여 이름이 **rhcos**인 이미지를 클러스터에 생성합니다.

```
$ openstack image create --container-format=bare --disk-format=qcow2 --file rhcos-
${RHCOS_VERSION}-openstack.qcow2 rhcos
```

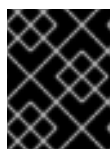

중요

RHOSP 환경에 따라 이미지를 **.raw** 또는 **.qcow2** 형식으로 업로드할 수 있습니다. Ceph를 사용하는 경우 **.raw** 형식을 사용해야 합니다.



주의

설치 프로그램이 이름이 같은 여러 이미지를 발견하면 그 중 하나를 임의로 선택합니다. 이 동작을 방지하려면 RHOSP에서 리소스의 고유한 이름을 만듭니다.

이미지를 RHOSP에 업로드한 후 설치 프로세스에서 사용할 수 있습니다.

12.3.9. 외부 네트워크 액세스 확인

OpenShift Container Platform 설치 프로세스에는 외부 네트워크에 액세스해야 합니다. 외부 네트워크를 제공해야 하며 그렇지 않으면 배포가 실패합니다. 프로세스를 시작하기 전에 외부 라우터 유형의 네트워크가 RHOSP(Red Hat OpenStack Platform)에 있는지 확인합니다.

사전 요구 사항

- DHCP 에이전트가 인스턴스의 DNS 쿼리를 전달하도록 OpenStack의 네트워킹 서비스 구성

프로세스

1. RHOSP CLI를 사용하여 '외부' 네트워크의 이름과 ID를 확인합니다.

```
$ openstack network list --long -c ID -c Name -c "Router Type"
```

출력 예

```
+-----+-----+
| ID           | Name       | Router Type |
+-----+-----+
| 148a8023-62a7-4672-b018-003462f8d7dc | public_network | External  |
+-----+-----+
```

외부 라우터 유형의 네트워크가 네트워크 목록에 나타납니다. 네트워크가 하나 이상 나타나지 않으면 [기본 부동 IP 네트워크 생성](#) 및 [기본 공급자 네트워크 생성](#) 을 참조하십시오.



참고

Neutron 트렁크 서비스 플러그인이 활성화되면 기본적으로 트렁크 포트가 생성됩니다. 자세한 내용은 [Neutron 트렁크 포트](#) 를 참조하십시오.

12.3.10. 환경에 대한 액세스 활성화

배포 시 모든 OpenShift Container Platform 시스템은 RHOSP(Red Hat OpenStack Platform) 테넌트 네트워크에서 생성됩니다. 따라서 대부분의 RHOSP 배포에서 직접 액세스할 수 없습니다.

설치시 부동 IP 주소 (FIP)를 사용하여 OpenShift Container Platform API 및 애플리케이션의 액세스를 설정할 수 있습니다. FIP를 구성하지 않고 설치를 완료 할 수도 있지만 설치 프로그램은 외부에서 API 또는 애플리케이션에 액세스하는 방법을 설정하지 않습니다.

12.3.10.1. 부동 IP 주소로 액세스 활성화

OpenShift Container Platform API, 클러스터 애플리케이션 및 부트스트랩 프로세스에 대한 외부 액세스 용으로 유동 IP (FIP) 주소를 생성합니다.

프로세스

1. RHOSP(Red Hat OpenStack Platform) CLI를 사용하여 API FIP를 생성합니다.

```
$ openstack floating ip create --description "API <cluster_name>.<base_domain>"
<external_network>
```

2. RHOSP(Red Hat OpenStack Platform) CLI를 사용하여 앱 또는 Ingress, FIP를 생성합니다.

```
$ openstack floating ip create --description "Ingress <cluster_name>.<base_domain>"
<external_network>
```

3. RHOSP(Red Hat OpenStack Platform) CLI를 사용하여 부트스트랩 FIP를 생성합니다.

```
$ openstack floating ip create --description "bootstrap machine" <external_network>
```

4. API 및 Ingress FIP의 DNS 서버에 이러한 패턴에 따라 레코드를 추가합니다.

```
api.<cluster_name>.<base_domain>. IN A <API_FIP>
*.apps.<cluster_name>.<base_domain>. IN A <apps_FIP>
```



참고

DNS 서버를 제어하지 않으면 **/etc/hosts** 파일에 다음과 같은 클러스터 도메인 이름을 추가하여 클러스터에 액세스할 수 있습니다.

- **<api_floating_ip> api.<cluster_name>.<base_domain>**
- **<application_floating_ip> grafana-openshift-monitoring.apps.<cluster_name>.<base_domain>**
- **<application_floating_ip> prometheus-k8s-openshift-monitoring.apps.<cluster_name>.<base_domain>**
- **<application_floating_ip> oauth-openshift.apps.<cluster_name>.<base_domain>**
- **<application_floating_ip> console-openshift-console.apps.<cluster_name>.<base_domain>**
- **application_floating_ip integrated-oauth-server-openshift-authentication.apps.<cluster_name>.<base_domain>**

/etc/hosts 파일의 클러스터 도메인 이름은 웹 콘솔과 클러스터의 모니터링 인터페이스에 로컬로 액세스할 수 있는 권한을 부여합니다. **kubectl** 또는 **oc** 에서도 사용할 수 있습니다. **<application_floating_ip>**를 가리키는 추가 항목을 사용하여 사용자 애플리케이션에 액세스할 수 있습니다. 이 작업을 수행하면 사용자만 API 및 애플리케이션에 액세스할 수 있어 프로덕션 배포에는 적합하지 않지만 개발 및 테스트용 설치에 가능합니다.

5. FIP를 다음 변수의 값으로 **inventory.yaml** 파일에 추가합니다.

- **os_api_fip**
- **os_bootstrap_fip**
- **os_ingress_fip**

이러한 값을 사용하는 경우 **inventory.yaml** 파일의 **os_external_network** 변수 값으로 외부 네트워크를 입력해야 합니다.

작은 정보

부동 IP 주소를 할당하고 방화벽 구성을 업데이트하여 클러스터 외부에서 OpenShift Container Platform 리소스를 사용할 수 있습니다.

12.3.10.2. 유동 IP 주소없이 설치 완료

유동 IP 주소를 지정하지 않고도 Red Hat OpenStack Platform (RHOSP)에 OpenShift Container Platform을 설치할 수 있습니다.

inventory.yaml 파일에서 다음 변수를 정의하지 마십시오.

- **os_api_fip**
- **os_bootstrap_fip**

• os_ingress_fip

외부 네트워크를 제공할 수 없는 경우 **os_external_network**를 비워 둘 수도 있습니다.

os_external_network의 값을 지정하지 않으면 라우터가 생성되지 않으며 추가 작업없이 설치 프로그램이 Glance에서 이미지를 검색하지 못합니다. 나중에 설치 프로세스에서 네트워크 리소스를 만들 때 외부 연결을 직접 구성해야 합니다.

유동 IP 주소 또는 이름 확인 부족으로 인해 클러스터 API에 연결할 수 없는 시스템에서 **wait-for** 명령으로 설치 프로그램을 실행하면 설치에 실패합니다. 이러한 경우 설치 실패를 방지하기 위해 프록시 네트워크를 사용하거나 시스템과 동일한 네트워크에 있는 시스템에서 설치 프로그램을 실행할 수 있습니다.



참고

API 및 Ingress 포트의 DNS 레코드를 생성하여 이름 확인을 활성화할 수 있습니다. 예를 들면 다음과 같습니다.

```
api.<cluster_name>.<base_domain>. IN A <api_port_IP>
*.apps.<cluster_name>.<base_domain>. IN A <ingress_port_IP>
```

DNS 서버를 제어하지 않으면 **/etc/hosts** 파일에 레코드를 추가할 수 있습니다. 이 작업을 수행하면 사용자만 API에 액세스할 수 있어 프로덕션 배포에는 적합하지 않지만 개발 및 테스트용 설치에 가능합니다.

12.3.11. 설치 프로그램에 대한 매개변수 정의

OpenShift Container Platform 설치 프로그램은 **clouds.yaml** 파일을 사용합니다. 이 파일은 프로젝트 이름, 로그인 정보, 인증 서비스 URL 등 RHOSP(Red Hat OpenStack Platform) 구성 매개변수를 설명합니다.

절차

- 1. **clouds.yaml** 파일을 만듭니다.

- RHOSP 배포에 Horizon 웹 UI가 포함되어 있으면 그 안에 **clouds.yaml** 파일을 만듭니다.



중요

auth 필드에 암호를 추가해야 합니다. **clouds.yaml**과 별도의 파일에 비밀을 저장할 수도 있습니다.

- RHOSP 배포에 Horizon 웹 UI가 포함되어 있지 않거나 Horizon을 사용하지 않으려면 파일을 직접 만듭니다. **clouds.yaml**에 대한 자세한 내용은 RHOSP 문서의 [구성 파일](#)을 참조하십시오.

```
clouds:
  shiftstack:
    auth:
      auth_url: http://10.10.14.42:5000/v3
      project_name: shiftstack
      username: shiftstack_user
      password: XXX
      user_domain_name: Default
      project_domain_name: Default
  dev-env:
```

```

region_name: RegionOne
auth:
  username: 'devuser'
  password: XXX
  project_name: 'devonly'
  auth_url: 'https://10.10.14.22:5001/v2.0'

```

2. RHOSP 설치에서 끝점 인증을 위해 자체 서명된 CA(인증 기관) 인증서를 사용하는 경우:

- a. 인증 기관 파일을 시스템에 복사합니다.
- b. **cacerts** 키를 **clouds.yaml** 파일에 추가합니다. 값은 CA 인증서에 대한 루트가 아닌 액세스 가능한 절대 경로여야 합니다.

```

clouds:
  shiftstack:
    ...
  cacert: "/etc/pki/ca-trust/source/anchors/ca.crt.pem"

```

작은 정보

사용자 지정 CA 인증서로 설치 관리자를 실행한 후 **cloud-provider-config** 키맵에서 **ca-cert.pem** 키의 값을 편집하여 인증서를 업데이트할 수 있습니다. 명령줄에서 다음을 실행합니다.

```
$ oc edit configmap -n openshift-config cloud-provider-config
```

3. **clouds.yaml** 파일을 다음 위치 중 하나에 배치합니다.

- a. **OS_CLIENT_CONFIG_FILE** 환경 변수의 값
- b. 현재 디렉터리
- c. Unix 전용 사용자 구성 디렉터리(예: **~/config/openstack/clouds.yaml**)
- d. Unix 전용 사이트 구성 디렉터리(예: **/etc/openstack/clouds.yaml**)
설치 프로그램은 **clouds.yaml**을 이 순서대로 검색합니다.

12.3.12. 설치 구성 파일 만들기

RHOSP(Red Hat OpenStack Platform)에 설치하는 OpenShift Container Platform 클러스터를 사용자 지정할 수 있습니다.

사전 요구 사항

- OpenShift Container Platform 설치 프로그램과 클러스터의 풀 시크릿을 받습니다.
- 서브스크립션 수준에서 서비스 주체 권한을 획득합니다.

절차

1. **install-config.yaml** 파일을 생성합니다.
 - a. 설치 프로그램이 포함된 디렉터리로 변경하고 다음 명령을 실행합니다.

```
$ ./openshift-install create install-config --dir <installation_directory> 1
```

- 1 <installation_directory>는 설치 프로그램이 생성하는 파일을 저장할 디렉터리 이름을 지정합니다.



중요

비어 있는 디렉터리를 지정합니다. 부트스트랩 X.509 인증서와 같은 일부 설치 자산은 단기간에 만료되므로 설치 디렉터리를 재사용해서는 안 됩니다. 다른 클러스터 설치의 개별 파일을 재사용하려면 해당 파일을 사용자 디렉터리에 복사하면 됩니다. 그러나 설치 자산의 파일 이름은 릴리스간에 변경될 수 있습니다. 따라서 이전 OpenShift Container Platform 버전에서 설치 파일을 복사할 때는 주의하십시오.

- b. 화면에 나타나는 지시에 따라 클라우드에 대한 구성 세부 사항을 입력합니다.
- i. 선택 사항: 클러스터 시스템에 액세스하는 데 사용할 SSH 키를 선택합니다.



참고

설치 디버깅 또는 재해 복구를 수행하려는 프로덕션 OpenShift Container Platform 클러스터의 경우 **ssh-agent** 프로세스가 사용하는 SSH 키를 지정합니다.

- ii. 대상 플랫폼으로 **openstack**을 선택합니다.
 - iii. 클러스터 설치에 사용할 RHOSP(Red Hat OpenStack Platform) 외부 네트워크 이름을 지정합니다.
 - iv. OpenShift API에 대한 외부 액세스에 사용할 부동 IP 주소를 지정합니다.
 - v. 컨트롤 플레인 노드에 사용할 최소 16GB의 RAM과 컴퓨팅 노드에 8GB RAM이 있는 RHOSP 플레이버를 지정합니다.
 - vi. 클러스터를 배포할 기본 도메인을 선택합니다. 모든 DNS 레코드는 이 기본 도메인의 하위 도메인이 되므로 클러스터 이름을 포함합니다.
 - vii. 클러스터 이름을 입력합니다. 이름은 14자 이하여야 합니다.
 - viii. [Red Hat OpenShift Cluster Manager](#)에서 **풀 시크릿** 을 붙여넣습니다.
2. **install-config.yaml** 파일을 수정합니다. 사용 가능한 매개변수에 대한 자세한 정보는 “설치 구성 매개변수” 섹션에서 확인할 수 있습니다.
 3. 여러 클러스터를 설치하는 데 사용할 수 있도록 **install-config.yaml** 파일을 백업합니다.

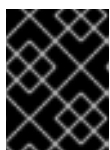

중요

install-config.yaml 파일은 설치 과정에서 사용됩니다. 이 파일을 재사용하려면 지금 백업해야 합니다.

이제 사용자가 지정한 디렉터리에 **install-config.yaml** 파일이 있습니다.

12.3.13. 설치 구성 매개변수

OpenShift Container Platform 클러스터를 배포하기 전에 매개변수 값을 제공하여 클러스터를 호스팅할 클라우드 플랫폼에서 사용자 계정을 설명하고 선택사항으로 클러스터의 플랫폼을 사용자 지정합니다.

install-config.yaml 설치 구성 파일을 생성할 때 명령줄을 통해 필요한 매개변수 값을 제공합니다. 클러스터를 사용자 지정하면 **install-config.yaml** 파일을 수정하여 플랫폼에 대한 세부 정보를 제공할 수 있습니다.



참고

설치한 후에는 **install-config.yaml** 파일에서 이러한 매개변수를 수정할 수 없습니다.

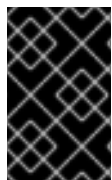

중요

openshift-install 명령은 매개변수의 필드 이름을 검증하지 않습니다. 잘못된 이름이 지정되면 관련 파일 또는 오브젝트가 생성되지 않으며 오류가 보고되지 않습니다. 지정된 매개변수의 필드 이름이 올바른지 확인합니다.

12.3.13.1. 필수 구성 매개변수

필수 설치 구성 매개변수는 다음 표에 설명되어 있습니다.

표 12.14. 필수 매개 변수

매개변수	설명	값
apiVersion	install-config.yaml 콘텐츠의 API 버전입니다. 현재 버전은 v1 입니다. 설치 관리자가 이전 API 버전도 지원할 수 있습니다.	문자열
baseDomain	클라우드 공급자의 기본 도메인입니다. 기본 도메인은 OpenShift Container Platform 클러스터 구성 요소에 대한 경로를 생성하는 데 사용됩니다. 클러스터의 전체 DNS 이름은 baseDomain 과 metadata.name 매개변수 값의 조합으로, <metadata.name> . <baseDomain> 형식입니다.	정규화된 도메인 또는 하위 도메인 이름(예: example.com).
metadata	Kubernetes 리소스 ObjectMeta 로 name 매개변수만 사용합니다.	개체
metadata.name	클러스터의 이름입니다. 클러스터의 DNS 레코드는 {{.metadata.name}}.{{.baseDomain}} 형식의 모든 하위 도메인입니다.	소문자, 하이픈(-), 마침표(.)로 구성되는 문자열(예: dev)입니다. 문자열은 14자 이하여야 합니다.

매개변수	설명	값
platform	설치를 수행하는 특정 플랫폼에 대한 구성(aws, baremetal, azure, openstack, ovirt, vsphere)입니다. platform . <platform> 매개변수에 대한 자세한 내용은 다음 표에서 사용자 플랫폼에 해당하는 정보를 참조하십시오.	개체
pullSecret	Red Hat OpenShift Cluster Manager에서 풀 시크릿을 가져와서 Quay.io와 같은 서비스에서 OpenShift Container Platform 구성 요소의 컨테이너 이미지 다운로드를 인증합니다.	<pre>{ "auths":{ "cloud.openshift.com":{ "auth":"b3Blb=", "email":"you@example.com" }, "quay.io":{ "auth":"b3Blb=", "email":"you@example.com" } } }</pre>

12.3.13.2. 네트워크 구성 매개변수

기존 네트워크 인프라의 요구 사항에 따라 설치 구성을 사용자 지정할 수 있습니다. 예를 들어 클러스터 네트워크의 IP 주소 블록을 확장하거나 기본값과 다른 IP 주소 블록을 제공할 수 있습니다.

IPv4 주소만 지원됩니다.

표 12.15. 네트워크 매개변수

매개변수	설명	값
networking	클러스터의 네트워크의 구성입니다.	개체  참고 설치한 후에는 networking 오브젝트에서 지정된 매개변수를 수정할 수 없습니다.
networking.networkType	설치할 클러스터 네트워크 제공자 CNI(Container Network Interface) 플러그인입니다.	OpenShiftSDN 또는 OVNKubernetes 중 하나이며, 기본값은 OpenShiftSDN 입니다.

매개변수	설명	값
networking.clusterNetwork	Pod의 IP 주소 블록입니다. 기본값은 10.128.0.0/14 이며, 호스트 접두사는 /23 입니다. 여러 IP 주소 블록을 지정하는 경우 블록이 겹치지 않아야 합니다.	개체의 배열입니다. 예를 들면 다음과 같습니다. networking: clusterNetwork: - cidr: 10.128.0.0/14 hostPrefix: 23
networking.clusterNetwork.cidr	networking.clusterNetwork 를 사용하는 경우 필수 항목입니다. IP 주소 블록입니다. IPv4 네트워크입니다.	CIDR(Classless Inter-Domain Routing) 표기법의 IP 주소 블록입니다. IPv4 블록의 접두사 길이는 0 에서 32 사이입니다.
networking.clusterNetwork.hostPrefix	개별 노드 각각에 할당할 서브넷 접두사 길이입니다. 예를 들어 hostPrefix 를 23 으로 설정하는 경우, 지정된 cidr 이외 /23 서브넷이 각 노드에 할당됩니다. 23 의 hostPrefix 값은 $510(2^{(32-23)} - 2)$ Pod IP 주소를 제공합니다.	서브넷 접두사입니다. 기본값은 23 입니다.
networking.serviceNetwork	서비스의 IP 주소 블록입니다. 기본값은 172.30.0.0/16 입니다. OpenShift SDN 및 OVN-Kubernetes 네트워크 공급자는 서비스 네트워크에 대한 단일 IP 주소 블록만 지원합니다.	CIDR 형식의 IP 주소 블록이 있는 어레이입니다. 예를 들면 다음과 같습니다. networking: serviceNetwork: - 172.30.0.0/16
networking.machineNetwork	시스템의 IP 주소 블록입니다. 여러 IP 주소 블록을 지정하는 경우 블록이 겹치지 않아야 합니다. 여러 IP 커널 인수를 지정하는 경우 machineNetwork.cidr 값은 기본 네트워크의 CIDR이어야 합니다.	개체의 배열입니다. 예를 들면 다음과 같습니다. networking: machineNetwork: - cidr: 10.0.0.0/16

매개변수	설명	값
networking.machineNetwork.cidr	networking.machineNetwork 를 사용하는 경우 필수 항목입니다. IP 주소 블록입니다. libvirt를 제외한 모든 플랫폼의 기본값은 10.0.0.0/16 입니다. libvirt의 기본값은 192.168.126.0/24 입니다.	<p>CIDR 표기법의 IP 네트워크 블록입니다.</p> <p>예: 10.0.0.0/16</p>  <p>참고</p> <p>기본 NIC가 상주하는 CIDR과 일치하도록 networking.machineNetwork를 설정합니다.</p>

12.3.13.3. 선택적 구성 매개변수



선택적 설치 구성 매개변수는 다음 표에 설명되어 있습니다.

표 12.16. 선택적 매개변수

매개변수	설명	값
additionalTrustBundle	노드의 신뢰할 수 있는 인증서 스토리지에 추가되는 PEM 인코딩 X.509 인증서 번들입니다. 이 신뢰할 수 있는 번들은 프로시가 구성되었을 때에도 사용할 수 있습니다.	문자열
compute	컴퓨팅 노드를 구성하는 시스템의 구성입니다.	MachinePool 개체의 배열입니다. 자세한 내용은 다음의 "시스템 풀" 표를 참조하십시오.
compute.architecture	풀에 있는 시스템의 명령어 집합 아키텍처를 결정합니다. 이기종 클러스터는 현재 지원되지 않으므로 모든 풀이 동일한 아키텍처를 지정해야 합니다. 유효한 값은 amd64 (기본값)입니다.	문자열

매개변수	설명	값
compute.hyperthreading	<p>컴퓨팅 시스템에서 동시 멀티스레딩 또는 hyperthreading 활성화 또는 비활성화 여부를 지정합니다. 시스템 코어의 성능을 높이기 위해 기본적으로 동시 멀티스레딩이 활성화됩니다.</p> <div style="display: flex; align-items: center;">  <div> <p>중요</p> <p>동시 멀티스레딩을 비활성화하는 경우 용량 계획에서 시스템 성능이 크게 저하될 수 있는 문제를 고려해야 합니다.</p> </div> </div>	Enabled 또는 Disabled
compute.name	compute 를 사용하는 경우 필수 항목입니다. 시스템 풀의 이름입니다.	worker
compute.platform	compute 를 사용하는 경우 필수 항목입니다. 이 매개변수를 사용하여 작업자 시스템을 호스팅할 클라우드 공급자를 지정합니다. 이 매개변수 값은 controlPlane.platform 매개변수 값과 일치해야 합니다	aws, azure, gcp, openstack, ovirt, vsphere 또는 {}
compute.replicas	프로비저닝할 컴퓨팅 시스템(작업자 시스템이라고도 함) 수입니다.	2 이상의 양의 정수이며, 기본값은 3 입니다.
controlPlane	컨트롤 플레인을 구성하는 시스템들의 구성입니다.	MachinePool 개체의 배열입니다. 자세한 내용은 다음의 "시스템 풀" 표를 참조하십시오.
controlPlane.architecture	풀에 있는 시스템의 명령어 집합 아키텍처를 결정합니다. 현재 이기종 클러스터는 지원되지 않으므로 모든 풀에서 동일한 아키텍처를 지정해야 합니다. 유효한 값은 amd64 (기본값)입니다.	문자열

매개변수	설명	값
<p>controlPlane.hyperth reading</p>	<p>컨트롤 플레인 시스템에서 동시 멀티스레딩 또는 hyperthreading 활성화 또는 비활성화 여부를 지정합니다. 시스템 코어의 성능을 높이기 위해 기본적으로 동시 멀티스레딩이 활성화됩니다.</p> <div style="display: flex; align-items: center; margin-top: 10px;">  <div> <p>중요</p> <p>동시 멀티스레딩을 비활성화하는 경우 용량 계획에서 시스템 성능이 크게 저하될 수 있는 문제를 고려해야 합니다.</p> </div> </div>	<p>Enabled 또는 Disabled</p>
<p>controlPlane.name</p>	<p>controlPlane을 사용하는 경우 필수 항목입니다. 시스템 풀의 이름입니다.</p>	<p>master</p>
<p>controlPlane.platfor m</p>	<p>controlPlane을 사용하는 경우 필수 항목입니다. 이 매개변수를 사용하여 컨트롤 플레인 시스템을 호스팅하는 클라우드 공급자를 지정합니다. 이 매개변수 값은 compute.platform 매개변수 값과 일치해야 합니다.</p>	<p>aws, azure, gcp, openstack, ovirt, vsphere 또는 {}</p>
<p>controlPlane.replicas</p>	<p>프로비저닝하는 컨트롤 플레인 시스템의 수입니다.</p>	<p>지원되는 유일한 값은 기본값인 3입니다.</p>
<p>credentialsMode</p>	<p>Cloud Credential Operator (CCO) 모드입니다. 모드가 지정되지 않은 경우 CCO는 여러 모드가 지원되는 플랫폼에서 Mint 모드가 우선으로 되어 지정된 인증 정보의 기능을 동적으로 확인하려고 합니다.</p> <div style="display: flex; align-items: center; margin-top: 10px;">  <div> <p>참고</p> <p>모든 클라우드 공급자에서 모든 CCO 모드가 지원되는 것은 아닙니다. CCO 모드에 대한 자세한 내용은 <i>Cluster Operators</i>의 <i>Cloud Credential Operator</i>를 참조하십시오.</p> </div> </div>	<p>Mint, Passthrough, Manual 또는 빈 문자열 ("").</p>

매개변수	설명	값
fips	<p>FIPS 모드를 활성화 또는 비활성화합니다. 기본값은 false(비활성화)입니다. FIPS 모드가 활성화되면 OpenShift Container Platform이 실행되는 RHCOS(Red Hat Enterprise Linux CoreOS) 시스템에서 기본 Kubernetes 암호화 제품군은 우회하고 RHCOS와 함께 제공되는 암호화 모듈을 대신 사용합니다.</p> <p> 중요</p> <p>FIPS 검증 / 진행 중인 모듈 암호화 라이브러리 사용은 x86_64 아키텍처의 OpenShift Container Platform 배포에서만 지원됩니다.</p> <p> 참고</p> <p>Azure File 스토리지를 사용하는 경우 FIPS 모드를 활성화할 수 없습니다.</p>	false 또는 true
imageContentSources	릴리스 이미지 내용의 소스 및 리포지토리입니다.	개체의 배열입니다. 이 표의 다음 행에 설명된 대로 source 와 mirrors (선택 사항)가 포함됩니다.
imageContentSources.source	imageContentSources 를 사용하는 경우 필수 항목입니다. 예를 들어 이미지가 가져오기 사양에서 사용자가 가리키는 리포지토리를 지정합니다.	문자열
imageContentSources.mirrors	동일한 이미지를 포함할 수도 있는 하나 이상의 리포지토리를 지정합니다.	문자열 배열

매개변수	설명	값
publish	<p>Kubernetes API, OpenShift 경로와 같이 클러스터의 사용자 끝점을 게시하거나 노출하는 방법입니다.</p>	<p>Internal 또는 External입니다. 기본값은 External입니다.</p> <p>이 필드를 Internal 로 설정하는 것은 클라우드 이외의 플랫폼에서는 지원되지 않습니다.</p> <div style="border: 1px solid black; padding: 5px; width: fit-content;"> <p>중요</p> <p>필드 값을 Internal 로 설정하면 클러스터가 작동하지 않습니다. 자세한 내용은 BZ#1953035를 참조하십시오.</p> </div>
sshKey	<p>클러스터 시스템 액세스 인증에 필요한 하나 이상의 SSH 키입니다.</p> <div style="border: 1px solid black; padding: 5px; width: fit-content;"> <p>참고</p> <p>설치 디버깅 또는 재해 복구를 수행하려는 프로젝트 OpenShift Container Platform 클러스터의 경우 ssh-agent 프로세스가 사용하는 SSH 키를 지정합니다.</p> </div>	<p>하나 이상의 키입니다. 예를 들면 다음과 같습니다.</p> <pre>sshKey: <key1> <key2> <key3></pre>

12.3.13.4. 추가 RHOSP(Red Hat OpenStack Platform) 구성 매개변수

추가 RHOSP 구성 매개변수는 다음 표에 설명되어 있습니다.

표 12.17. 추가 RHOSP 매개변수

매개변수	설명	값
compute.platform.openstack.rotoVolume.size	컴퓨팅 시스템의 경우 루트 볼륨의 크기(GB)입니다. 이 값을 설정하지 않으면 시스템은 임시 스토리지를 사용합니다.	정수 (예: 30)
compute.platform.openstack.rotoVolume.type	컴퓨팅 시스템의 경우 루트 볼륨의 유형입니다.	문자열 (예: performance)

매개변수	설명	값
controlPlane.platform.openstack.rootVolume.size	컨트롤 플레인 시스템의 경우 루트 볼륨의 크기(GB)입니다. 이 값을 설정하지 않으면 시스템은 임시 스토리지를 사용합니다.	정수 (예: 30)
controlPlane.platform.openstack.rootVolume.type	컨트롤 플레인 시스템의 경우 루트 볼륨의 유형입니다.	문자열 (예: performance)
platform.openstack.cloud	clouds.yaml 파일의 클라우드 목록에서 사용할 RHOSP 클라우드의 이름입니다.	문자열 (예: MyCloud)
platform.openstack.externalNetwork	설치에 사용할 RHOSP 외부 네트워크 이름입니다.	문자열 (예: external)
platform.openstack.computeFlavor	컨트롤 플레인 및 컴퓨팅 시스템에 사용할 RHOSP 버전입니다. 이 속성은 더 이상 사용되지 않습니다. 모든 머신 풀에 플레이버를 기본값으로 사용하려면 platform.openstack.defaultMachinePlatform 속성의 type 키 값으로 추가합니다. 각 머신 풀의 플레이버 값을 개별적으로 설정할 수도 있습니다.	문자열 (예: m1.xlarge)

12.3.13.5. 선택적 RHOSP 구성 매개변수

선택적 RHOSP 구성 매개변수는 다음 표에 설명되어 있습니다.

표 12.18. 선택적 RHOSP 매개변수

매개변수	설명	값
compute.platform.openstack.additionalNetworkIDs	컴퓨팅 시스템과 관련된 추가 네트워크입니다. 추가 네트워크에는 허용되는 주소 쌍이 생성되지 않습니다.	하나 이상의 UUID 목록을 문자열로 나타냅니다. 예: fa806b2f-ac49-4bce-b9db-124bc64209bf

매개 변수	설명	값
compute.platform.openstack.additionalSecurityGroupIDs	컴퓨팅 시스템과 관련된 추가 보안 그룹입니다.	하나 이상의 UUID 목록을 문자열로 나타냅니다. 예: 7ee219f3-d2e9-48a1-96c2-e7429f1b0da7
compute.platform.openstack.zones	<p>머신을 설치할 RHOSP Compute (Nova) 가용성 영역 (AZ). 이 매개 변수가 설정되지 않은 경우 설치 프로그램은 RHOSP 관리자가 구성한 Nova의 기본 설정을 사용합니다.</p> <p>Kuryr를 사용하는 클러스터에서 RHOSP Octavia는 가용성 영역을 지원하지 않습니다. 로드 밸런서 및 Amphora 공급자 드라이버를 사용하는 경우 Amphora VM에 의존하는 OpenShift Container Platform 서비스는 이 속성의 값에 따라 생성되지 않습니다.</p>	문자열 목록입니다. 예: ["zone-1", "zone-2"] .
controlPlane.platform.openstack.additionalNetworkIDs	컨트롤 플레인 시스템과 관련된 추가 네트워크입니다. 추가 네트워크에는 허용되는 주소 쌍이 생성되지 않습니다.	하나 이상의 UUID 목록을 문자열로 나타냅니다. 예: fa806b2f-ac49-4bce-b9db-124bc64209bf
controlPlane.platform.openstack.additionalSecurityGroupIDs	컨트롤 플레인 시스템과 관련된 추가 보안 그룹입니다.	하나 이상의 UUID 목록을 문자열로 나타냅니다. 예: 7ee219f3-d2e9-48a1-96c2-e7429f1b0da7
controlPlane.platform.openstack.zones	<p>머신을 설치할 RHOSP Compute (Nova) 가용성 영역 (AZ). 이 매개 변수가 설정되지 않은 경우 설치 프로그램은 RHOSP 관리자가 구성한 Nova의 기본 설정을 사용합니다.</p> <p>Kuryr를 사용하는 클러스터에서 RHOSP Octavia는 가용성 영역을 지원하지 않습니다. 로드 밸런서 및 Amphora 공급자 드라이버를 사용하는 경우 Amphora VM에 의존하는 OpenShift Container Platform 서비스는 이 속성의 값에 따라 생성되지 않습니다.</p>	문자열 목록입니다. 예: ["zone-1", "zone-2"] .

매개변수	설명	값
platform.openstack.clusterOSImage	<p>설치 프로그램이 RHCOS 이미지를 다운로드하는 위치입니다.</p> <p>네트워크가 제한된 환경에서 설치를 수행하려면 이 매개 변수를 설정해야 합니다.</p>	<p>HTTP 또는 HTTPS URL (선택 옵션으로 SHA-256 형식의 체크섬을 사용)</p> <p>예: http://mirror.example.com/images/rhcos-43.81.201912131630.0-openstack.x86_64.qcow2.gz?sha256=ffebbd68e8a1f2a245ca19522c16c86f67f9ac8e4e0c1f0a812b068b16f7265d. 이 값은 기존의 Glance 이미지의 이름이 될 수도 있습니다 (예: my-rhcos).</p>
platform.openstack.clusterOSImageProperties	<p>Glance의 설치 프로그램에서 업로드된 ClusterOSImage에 추가할 속성입니다.</p> <p>platform.openstack.clusterOSImage가 기존 Glance 이미지로 설정된 경우 이 속성은 무시됩니다.</p> <p>이 속성을 사용하여 노드당 26 PV의 RHOSP의 기본 PV(영구 블록) 제한을 초과할 수 있습니다. 제한을 초과하려면 hw_scsi_model 속성값을 virtio-scsi로, hw_disk_bus 값을 scsi로 설정합니다.</p> <p>이 속성을 사용하면 yes 값이 있는 hw_qemu_guest_agent 속성을 포함하여 QEMU 게스트 에이전트를 활성화할 수도 있습니다.</p>	<p>키-값 문자열 쌍 목록입니다. 예를 들면 ["hw_scsi_model": "virtio-scsi", "hw_disk_bus": "scsi"]가 있습니다.</p>
platform.openstack.defaultMachinePlatform	<p>기본 시스템 풀 플랫폼 구성입니다.</p>	<pre>{ "type": "ml.large", "rootVolume": { "size": 30, "type": "performance" } }</pre>
platform.openstack.ingressFloatingIP	<p>Ingress 포트와 연결할 기본 부동 IP 주소입니다. 이 속성을 사용하려면 platform.openstack.externalNetwork 속성도 정의해야 합니다.</p>	<p>IP 주소 (예: 128.0.0.1)</p>

매개변수	설명	값
platform.openstack.apiFloatingIP	로드 밸런서 API와 연결할 기존 부동 IP 주소입니다. 이 속성을 사용하려면 platform.openstack.externalNetwork 속성도 정의해야 합니다.	IP 주소 (예: 128.0.0.1)
platform.openstack.externalDNS	클러스터 인스턴스가 DNS 확인에 사용하는 외부 DNS 서버의 IP 주소입니다.	IP 주소 목록을 문자열로 나타냅니다. 예: ["8.8.8.8", "192.168.1.12"] .
platform.openstack.machinesSubnet	클러스터 노드가 사용하는 RHOSP 서브넷의 UUID입니다. 이 서브넷에 노드와 가상 IP(VIP) 포트가 생성됩니다. networking.machineNetwork 의 첫 번째 항목은 machinesSubnet 값과 일치해야 합니다. 사용자 지정 서브넷에 배포하는 경우 OpenShift Container Platform 설치 관리자에 외부 DNS 서버를 지정할 수 없습니다. 대신 RHOSP의 서브넷에 DNS를 추가 합니다.	문자열의 UUID입니다. 예: fa806b2f-ac49-4bceb9db-124bc64209bf

12.3.13.6. RHOSP 배포의 사용자 지정 서브넷

선택한 RHOSP(Red Hat OpenStack Platform) 서브넷에 클러스터를 배포할 수도 있습니다. 서브넷의 GUID는 **install-config.yaml** 파일에서 **platform.openstack.machinesSubnet** 값으로 전달됩니다.

이 서브넷은 클러스터의 기본 서브넷으로 사용됩니다. 기본적으로 노드와 포트가 이 서브넷에서 생성됩니다. **platform.openstack.machinesSubnet** 속성의 값을 서브넷의 UUID로 설정하여 다른 RHOSP 서브넷에서 노드 및 포트를 생성할 수 있습니다.

사용자 지정 서브넷으로 OpenShift Container Platform 설치 관리자를 실행하기 전에 구성이 다음 요구 사항을 충족하는지 확인하십시오.

- **platform.openstack.machinesSubnet**에서 사용하는 서브넷에 DHCP가 활성화되어 있습니다.
- **platform.openstack.machinesSubnet**의 CIDR은 **networking.machineNetwork**의 CIDR과 일치합니다.
- 설치 프로그램 사용자에게 고정 IP 주소가 있는 포트를 포함하여 이 네트워크에 포트를 생성할 수 있는 권한이 있습니다.

사용자 지정 서브넷을 사용하는 클러스터에는 다음과 같은 제한 사항이 있습니다.

- 유동 IP 주소를 사용하는 클러스터를 설치하려는 경우 **platform.openstack.machinesSubnet** 서브넷이 **externalNetwork** 네트워크에 연결된 라우터에 연결되어 있어야 합니다.

- **platform.openstack.machinesSubnet** 값이 **install-config.yaml** 파일에 설정된 경우 설치 프로그램에서 RHOSP 머신의 프라이빗 네트워크 또는 서브넷을 생성하지 않습니다.
- 사용자 지정 서브넷과 동시에 **platform.openstack.externalDNS** 속성을 사용할 수 없습니다. 사용자 지정 서브넷을 사용하는 클러스터에 DNS를 추가하려면 RHOSP 네트워크에서 DNS를 구성합니다.



참고

기본적으로 API VIP는 x.x.x.5를 가져오고 Ingress VIP는 네트워크의 CIDR 블록에서 x.x.x.7을 가져옵니다. 이러한 기본값을 재정의하려면 DHCP 할당 풀 외부에 있는 **platform.openstack.apiVIP** 및 **platform.openstack.ingressVIP**의 값을 설정합니다.

12.3.13.7. RHOSP용 샘플 사용자 지정 install-config.yaml 파일

이 샘플 **install-config.yaml**은 가능한 모든 RHOSP(Red Hat OpenStack Platform) 사용자 지정 옵션을 보여줍니다.

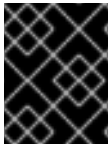

중요

이 샘플 파일은 참조용으로만 제공됩니다. **install-config.yaml** 파일은 설치 프로그램을 사용하여 받아야 합니다.

```
apiVersion: v1
baseDomain: example.com
controlPlane:
  name: master
  platform: {}
  replicas: 3
compute:
- name: worker
  platform:
    openstack:
      type: ml.large
  replicas: 3
metadata:
  name: example
networking:
  clusterNetwork:
  - cidr: 10.128.0.0/14
    hostPrefix: 23
  machineNetwork:
  - cidr: 10.0.0.0/16
  serviceNetwork:
  - 172.30.0.0/16
  networkType: OpenShiftSDN
platform:
  openstack:
    cloud: mycloud
    externalNetwork: external
    computeFlavor: m1.xlarge
    apiFloatingIP: 128.0.0.1
```

```
fips: false
pullSecret: '{"auths": ...}'
sshKey: ssh-ed25519 AAAA...
```

12.3.13.8. 시스템의 사용자 지정 서브넷 설정

설치 프로그램이 기본적으로 사용하는 IP 범위가 OpenShift Container Platform을 설치할 때 생성하는 Neutron 서브넷과 일치하지 않을 수 있습니다. 필요한 경우 설치 구성 파일을 편집하여 새 시스템의 CIDR 값을 업데이트하십시오.

사전 요구 사항

- OpenShift Container Platform 설치 프로그램에서 생성된 **install-config.yaml** 파일이 있습니다.

프로세스

1. 명령줄에서 **install-config.yaml**이 들어 있는 디렉터리를 찾습니다.
2. 해당 디렉터리에서 스크립트를 실행하여 **install-config.yaml** 파일을 편집하거나 파일을 수동으로 업데이트합니다.
 - 스크립트를 사용하여 값을 설정하려면 다음을 실행합니다.

```
$ python -c '
import yaml;
path = "install-config.yaml";
data = yaml.safe_load(open(path));
data["networking"]["machineNetwork"] = [{"cidr": "192.168.0.0/18"}]; 1
open(path, "w").write(yaml.dump(data, default_flow_style=False))'
```

- 1 원하는 Neutron 서브넷과 일치하는 값을 삽입합니다(예: **192.0.2.0/24**).

- 값을 수동으로 설정하려면 파일을 열고 **networking.machineCIDR** 값을 원하는 Neutron 서브넷과 일치하는 값으로 설정합니다.

12.3.13.9. 컴퓨팅 시스템 풀 비우기

사용자 인프라를 사용하는 설치를 계속 진행하려면 설치 구성 파일의 컴퓨팅 시스템 수를 0으로 설정합니다. 이러한 시스템은 나중에 수동으로 생성합니다.

사전 요구 사항

- OpenShift Container Platform 설치 프로그램에서 생성된 **install-config.yaml** 파일이 있습니다.

프로세스

1. 명령줄에서 **install-config.yaml**이 들어 있는 디렉터리를 찾습니다.
2. 해당 디렉터리에서 스크립트를 실행하여 **install-config.yaml** 파일을 편집하거나 파일을 수동으로 업데이트합니다.
 - 스크립트를 사용하여 값을 설정하려면 다음을 실행합니다.

```
$ python -c '
```

```
import yaml;
path = "install-config.yaml";
data = yaml.safe_load(open(path));
data["compute"][0]["replicas"] = 0;
open(path, "w").write(yaml.dump(data, default_flow_style=False))'
```

- 값을 수동으로 설정하려면 파일을 열고 **compute.<first entry>.replicas** 값을 **0**으로 설정합니다.

12.3.14. Kubernetes 매니페스트 및 Ignition 구성 파일 생성

일부 클러스터 정의 파일을 수정하고 클러스터 시스템을 수동으로 시작해야 하므로 클러스터가 시스템을 생성하는 데 필요한 Kubernetes 매니페스트 및 Ignition 구성 파일을 사용자가 생성해야 합니다.

설치 구성 파일은 Kubernetes 매니페스트로 변환됩니다. 매니페스트는 나중에 클러스터를 생성하는 데 사용되는 Ignition 구성 파일로 래핑됩니다.



중요

설치 프로그램에서 생성하는 Ignition 구성 파일에 24시간 후에 만료되는 인증서가 포함되어 있습니다. 이 인증서는 그 후에 갱신됩니다. 인증서를 갱신하기 전에 클러스터가 종료되고 24시간이 지난 후에 클러스터가 다시 시작되면 클러스터는 만료된 인증서를 자동으로 복구합니다. 예외적으로 kubelet 인증서를 복구하려면 대기 중인 **node-bootstrapper** 인증서 서명 요청(CSR)을 수동으로 승인해야 합니다. 자세한 내용은 *만료된 컨트롤 플레인 인증서에서 복구문서를 참조하십시오.*



참고

매니페스트 및 Ignition 파일을 생성하는 설치 프로그램은 아키텍처에 따라 다르며 [클라이언트 이미지 미리](#)에서 얻을 수 있습니다. 설치 프로그램의 Linux 버전은 s390x에서만 실행됩니다. 이 설치 프로그램은 Mac OS 버전으로도 사용할 수 있습니다.

사전 요구 사항

- OpenShift Container Platform 설치 프로그램을 가져오셨습니다.
- **install-config.yaml** 설치 구성 파일을 생성하셨습니다.

프로세스

1. 설치 프로그램이 포함된 디렉터리로 변경하고 클러스터에 대한 Kubernetes 매니페스트를 생성합니다.

```
$ ./openshift-install create manifests --dir <installation_directory> 1
```

- 1** **<installation_directory>**는 사용자가 만든 **install-config.yaml** 파일이 포함된 설치 디렉터리를 지정합니다.

2. 컨트롤 플레인 시스템 및 컴퓨팅 머신 세트를 정의하는 Kubernetes 매니페스트 파일을 제거합니다.

```
$ rm -f openshift/99_openshift-cluster-api_master-machines-*.yaml openshift/99_openshift-cluster-api_worker-machineset-*.yaml
```

이러한 리소스는 사용자가 직접 생성하고 관리하기 때문에 초기화할 필요가 없습니다.

- 시스템 API로 머신 세트 파일을 보존하여 컴퓨팅 시스템을 생성할 수 있지만 사용자 환경과 일치하도록 해당 참조를 업데이트해야 합니다.



주의

3 노드 클러스터를 실행 중이면 다음 단계를 건너 뛰어 컨트롤 플레인 노드 일정을 계획할 수 있도록 하십시오.

+

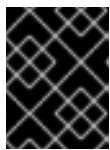

중요

예약할 수 없는 기본에서 컨트롤 플레인 노드를 구성하면 추가 서브스크립션이 필요합니다. 이는 컨트롤 플레인 노드가 작업자 노드가 되기 때문입니다.

3. **<installation_directory>/manifests/cluster-scheduler-02-config.yml** Kubernetes 매니페스트 파일의 **mastersSchedulable** 매개변수가 **false**로 설정되어 있는지 확인합니다. 이 설정으로 인해 컨트롤 플레인 머신에서 포드가 예약되지 않습니다.
 - a. **<installation_directory>/manifests/cluster-scheduler-02-config.yml** 파일을 엽니다.
 - b. **mastersSchedulable** 매개변수를 찾아서 값을 **False**로 설정되어 있는지 확인합니다.
 - c. 파일을 저장하고 종료합니다.
4. Ignition 구성 파일을 생성하려면 설치 프로그램이 포함된 디렉터리에서 다음 명령을 실행합니다.

```
$ ./openshift-install create ignition-configs --dir <installation_directory> 1
```

1 **<installation_directory>**는 동일한 설치 디렉터리를 지정합니다.

다음 파일이 디렉터리에 생성됩니다.

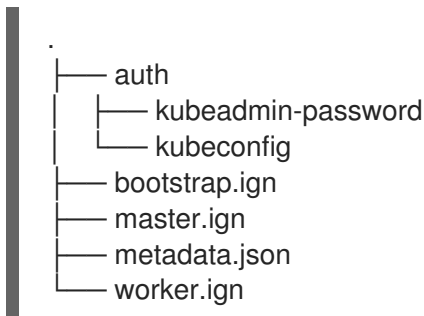

5. 메타데이터 파일의 **infraID** 키를 환경 변수로 내보냅니다.

```
$ export INFRA_ID=$(jq -r .infraID metadata.json)
```

작은 정보

`metadata.json`에서 `infraID` 키를 추출하여 사용자가 생성하는 모든 RHOSP 리소스의 접두사로 사용합니다. 이렇게 하면 동일한 프로젝트에서 여러 배포를 수행할 때 이름 충돌을 방지할 수 있습니다.

12.3.15. 부트스트랩 Ignition 파일 준비

OpenShift Container Platform 설치 프로세스는 부트스트랩 Ignition 구성 파일에서 생성되는 부트스트랩 시스템에 의존합니다.

파일을 편집하고 업로드합니다. 그런 다음 RHOSP(Red Hat OpenStack Platform)에서 기본 파일을 다운로드하는 데 사용하는 보조 부트스트랩 Ignition 구성 파일을 만듭니다.

사전 요구 사항

- 설치 관리자에서 생성되는 부트스트랩 Ignition 파일, `bootstrap.ign`이 있습니다.
- 설치 관리자 메타데이터 파일의 인프라 ID는 환경 변수(`$INFRA_ID`)로 설정됩니다.
 - 변수가 설정되지 않은 경우 **Kubernetes 매니페스트 및 Ignition 구성 파일 생성**을 참조하십시오.
- 부트스트랩 Ignition 파일을 저장할 수 있는 HTTP(S) 액세스 가능 방법이 있습니다.
 - 문서화된 프로시저에는 RHOSP 이미지 서비스(Glance)를 사용하지만 RHOSP 스토리지 서비스(Swift), Amazon S3, 내부 HTTP 서버 또는 애드혹 Nova 서버를 사용할 수도 있습니다.

프로세스

1. 다음 Python 스크립트를 실행합니다. 이 스크립트는 부트스트랩 Ignition 파일을 수정하여 호스트 이름 및 사용 가능한 경우 실행 시 CA 인증서 파일을 설정합니다.

```
import base64
import json
import os

with open('bootstrap.ign', 'r') as f:
    ignition = json.load(f)

files = ignition['storage'].get('files', [])

infra_id = os.environ.get('INFRA_ID', 'openshift').encode()
hostname_b64 = base64.standard_b64encode(infra_id + b'-bootstrap\n').decode().strip()
files.append(
    {
        'path': '/etc/hostname',
        'mode': 420,
        'contents': {
            'source': 'data:text/plain;charset=utf-8;base64,' + hostname_b64
        }
    })

ca_cert_path = os.environ.get('OS_CACERT', "")
if ca_cert_path:
    with open(ca_cert_path, 'r') as f:
        ca_cert = f.read().encode()
```

```

ca_cert_b64 = base64.standard_b64encode(ca_cert).decode().strip()

files.append(
{
'path': '/opt/openshift/tls/cloud-ca-cert.pem',
'mode': 420,
'contents': {
'source': 'data:text/plain;charset=utf-8;base64,' + ca_cert_b64
}
})

ignition['storage']['files'] = files;

with open('bootstrap.ign', 'w') as f:
    json.dump(ignition, f)

```

2. RHOSP CLI를 사용하여 부트스트랩 Ignition 파일을 사용하는 이미지를 생성합니다.

```

$ openstack image create --disk-format=raw --container-format=bare --file bootstrap.ign
<image_name>

```

3. 이미지의 세부 사항을 가져옵니다.

```

$ openstack image show <image_name>

```

file 값을 기록해 둡니다. 해당 패턴은 **v2/images/<image_ID>/file**입니다.



참고

생성된 이미지가 활성화되어 있는지 확인합니다.

4. 이미지 서비스의 공용 주소를 검색합니다.

```

$ openstack catalog show image

```

5. 공용 주소를 이미지 **file** 값과 결합하고 그 결과를 저장 위치로 저장합니다. 위치 패턴은 **<image_service_public_URL>/v2/images/<image_ID>/file**입니다.

6. 인증 토큰을 생성하고 토큰 ID를 저장합니다.

```

$ openstack token issue -c id -f value

```

7. **\$INFRA_ID-bootstrap-ignition.json** 파일에 다음 내용을 삽입하고 사용자 값과 일치하도록 자리 표시자를 편집합니다.

```

{
  "ignition": {
    "config": {
      "merge": [{
        "source": "<storage_url>", 1
        "httpHeaders": [{
          "name": "X-Auth-Token", 2
          "value": "<token_ID>" 3
        }
      ]
    }
  }
}

```



```

    }}
  }}
},
"security": {
  "tls": {
    "certificateAuthorities": [{
      "source": "data:text/plain;charset=utf-8;base64,<base64_encoded_certificate>" 4
    }]
  }
},
"version": "3.2.0"
}
}

```

- 1 **ignition.config.merge.source** 값을 부트스트랩 Ignition 파일 스토리지 URL로 바꿉니다.
- 2 **httpHeaders**의 **name**을 "X-Auth-Token"으로 설정합니다.
- 3 **httpHeaders**의 **value**를 토큰의 ID로 설정합니다.
- 4 부트스트랩 Ignition 파일 서버가 자체 서명 인증서를 사용하는 경우 base64 인코딩 인증서를 포함합니다.

8. 보조 Ignition 구성 파일을 저장합니다.

부트스트랩 Ignition 데이터는 설치 중에 RHOSP로 전달됩니다.



주의

부트스트랩 Ignition 파일에는 **clouds.yaml** 자격 증명과 같은 민감한 정보가 들어 있습니다. 파일을 안전한 곳에 저장하고 설치 프로세스를 완료한 후에는 삭제해야 합니다.

12.3.16. RHOSP에서 컨트롤 플레인 Ignition 구성 파일 생성

자체 인프라의 RHOSP(Red Hat OpenStack Platform)에 OpenShift Container Platform을 설치하려면 컨트롤 플레인 Ignition 구성 파일이 필요합니다. 구성 파일은 여러 개 만들어야 합니다.



참고

부트스트랩 Ignition 구성과 마찬가지로 각 컨트롤 플레인 시스템의 호스트 이름을 명시적으로 정의해야 합니다.

사전 요구 사항

- 설치 프로그램 메타데이터 파일의 인프라 ID는 환경 변수(**\$INFRA_ID**)로 설정됩니다.
 - 변수가 설정되지 않은 경우 "Kubernetes 매니페스트 및 Ignition 구성 파일 생성"을 참조하십시오.

프로세스

- 명령줄에서 다음 Python 스크립트를 실행합니다.

```
$ for index in $(seq 0 2); do
  MASTER_HOSTNAME="$INFRA_ID-master-$index\n"
  python -c "import base64, json, sys;
  ignition = json.load(sys.stdin);
  storage = ignition.get('storage', {});
  files = storage.get('files', []);
  files.append({'path': '/etc/hostname', 'mode': 420, 'contents': {'source':
'data:text/plain;charset=utf-8;base64,' +
base64.standard_b64encode(b'$MASTER_HOSTNAME').decode().strip(), 'verification': {}},
'filesystem': 'root'});
  storage['files'] = files;
  ignition['storage'] = storage
  json.dump(ignition, sys.stdout)" <master.ign >"$INFRA_ID-master-$index-ignition.json"
done
```

이제 **<INFRA_ID>-master-0-ignition.json**, **<INFRA_ID>-master-1-ignition.json**, **<INFRA_ID>-master-2-ignition.json**의 세 가지 컨트롤 플레인 Ignition 파일이 있습니다.

12.3.17. RHOSP에서 네트워크 리소스 생성

자체 인프라의 RHOSP(Red Hat OpenStack Platform)에 OpenShift Container Platform을 설치하는 데 필요한 네트워크 리소스를 생성합니다. 시간을 절약하려면 보안 그룹, 네트워크, 서브넷, 라우터 및 포트를 생성하는 제공된 Ansible 플레이북을 실행합니다.

사전 요구 사항

- Python 3가 시스템에 설치되어 있습니다.
- "플레이북 종속 항목 다운로드"에서 모듈을 다운로드했습니다.
- "설치 플레이북 다운로드"에서 플레이북을 다운로드했습니다.

프로세스

1. 선택 사항: **inventory.yaml** 플레이북에 외부 네트워크 값을 추가합니다.

inventory.yaml Ansible 플레이북의 외부 네트워크 값 예

```
...
# The public network providing connectivity to the cluster. If not
# provided, the cluster external connectivity must be provided in another
# way.

# Required for os_api_fip, os_ingress_fip, os_bootstrap_fip.
os_external_network: 'external'
...
```



중요

inventory.yaml 파일에 **os_external_network** 값을 지정하지 않은 경우 VM이 Glance 및 외부 연결에 직접 액세스할 수 있는지 확인해야 합니다.

- 선택 사항: 외부 네트워크 및 유동 IP(FIP) 주소 값을 **inventory.yaml** 플레이북에 추가합니다.

inventory.yaml Ansible 플레이북의 FIP 값 예

```
...
# OpenShift API floating IP address. If this value is non-empty, the
# corresponding floating IP will be attached to the Control Plane to
# serve the OpenShift API.
os_api_fip: '203.0.113.23'

# OpenShift Ingress floating IP address. If this value is non-empty, the
# corresponding floating IP will be attached to the worker nodes to serve
# the applications.
os_ingress_fip: '203.0.113.19'

# If this value is non-empty, the corresponding floating IP will be
# attached to the bootstrap machine. This is needed for collecting logs
# in case of install failure.
os_bootstrap_fip: '203.0.113.20'
```



중요

os_api_fip 및 **os_ingress_fip**에 대한 값을 정의하지 않으면 설치 후 네트워크 구성을 수행해야 합니다.

os_bootstrap_fip의 값을 정의하지 않으면 설치 프로그램이 실패한 설치에서 디버깅 정보를 다운로드할 수 없습니다.

자세한 정보는 "환경에 대한 액세스 활성화"를 참조하십시오.

- 명령줄에서 **security-groups.yaml** 플레이북을 실행하여 보안 그룹을 생성합니다.

```
$ ansible-playbook -i inventory.yaml security-groups.yaml
```

- 명령줄에서 **network.yaml** 플레이북을 실행하여 네트워크, 서브넷 및 라우터를 생성합니다.

```
$ ansible-playbook -i inventory.yaml network.yaml
```

- 선택 사항: Nova 서버에서 사용하는 기본 해결 프로그램을 제어하려면 RHOSP CLI 명령을 실행합니다.

```
$ openstack subnet set --dns-nameserver <server_1> --dns-nameserver <server_2>
"$INFRA_ID-nodes"
```

선택적으로 생성된 **inventory.yaml** 파일을 사용하여 설치를 사용자 지정할 수 있습니다. 예를 들어 베어 메탈 머신을 사용하는 클러스터를 배포할 수 있습니다.

12.3.17.1. 베어 메탈 머신으로 클러스터 배포

클러스터가 베어 메탈 머신을 사용하도록 하려면 **inventory.yaml** 파일을 수정합니다. 클러스터는 베어 메탈에서 컨트롤 플레인 및 컴퓨팅 머신 모두를 실행하거나 컴퓨팅 머신만으로 실행할 수 있습니다.

Kuryr를 사용하는 클러스터에서 베어 메탈 컴퓨팅 머신이 지원되지 않습니다.



참고

install-config.yaml 파일에서 베어 메탈 작업자가 유동 IP 주소를 지원하는지 여부를 반영하는지 확인하십시오.

사전 요구 사항

- RHOSP Bare Metal 서비스(Ironic)가 활성화되어 RHOSP Compute API를 통해 액세스할 수 있습니다.
- 베어 메탈은 RHOSP 플레이버로 사용할 수 있습니다.
- RHOSP 네트워크는 VM 및 베어 메탈 서버 연결을 모두 지원합니다.
- 네트워크 구성이 공급자 네트워크를 사용하지 않습니다. 공급자 네트워크는 지원되지 않습니다.
- 기존 네트워크에 머신을 배포하려면 RHOSP 서브넷이 프로비저닝됩니다.
- 설치 관리자 프로비저닝 네트워크에 머신을 배포하려는 경우 RHOSP Bare Metal 서비스(Ironic)가 테넌트 네트워크에서 실행되는 PXE(Preboot eXecution Environment) 부팅 머신을 수신하고 상호 작용할 수 있습니다.
- OpenShift Container Platform 설치 프로세스의 일부로 **inventory.yaml** 파일을 생성하셨습니다.

프로세스

1. **inventory.yaml** 파일에서 머신의 플레이버를 편집합니다.
 - a. 베어 메탈 컨트롤 플레인 머신을 사용하려면 **os_flavor_master** 값을 베어 메탈 플레이버로 변경합니다.
 - b. **os_flavor_worker**의 값을 베어 메탈 플레이버로 변경합니다.

베어 메탈 inventory.yaml 파일 예

```
all:
  hosts:
    localhost:
      ansible_connection: local
      ansible_python_interpreter: "{{ansible_playbook_python}}"

      # User-provided values
      os_subnet_range: '10.0.0.0/16'
      os_flavor_master: 'my-bare-metal-flavor' 1
      os_flavor_worker: 'my-bare-metal-flavor' 2
      os_image_rhcos: 'rhcos'
      os_external_network: 'external'

  ...
```

1 베어 메탈 컨트롤 플레인 머신이 필요한 경우 이 값을 베어 메탈 플레이버로 변경합니다.

2 컴퓨팅 머신에 사용할 베어 메탈 플레이버로 이 값을 변경합니다.

업데이트된 **inventory.yaml** 파일을 사용하여 설치 프로세스를 완료합니다. 배포 중에 생성된 머신은 파일에 추가한 플레이버를 사용합니다.



참고

설치 프로그램은 베어 메탈 머신이 부팅될 때까지 대기하는 동안 시간이 초과될 수 있습니다.

설치 프로그램이 시간 초과되면 설치 프로그램의 **wait-for** 명령을 사용하여 배포를 다시 시작한 다음 완료합니다. 예를 들면 다음과 같습니다.

```
./openshift-install wait-for install-complete --log-level debug
```

12.3.18. RHOSP에서 부트스트랩 시스템 생성

부트스트랩 시스템을 생성하고 RHOSP(Red Hat OpenStack Platform)에서 실행하는 데 필요한 네트워크 액세스 권한을 부여합니다. Red Hat은 이 프로세스를 간소화하기 위해 실행하는 Ansible 플레이북을 제공합니다.

사전 요구 사항

- "플레이북 종속 항목 다운로드"에서 모듈을 다운로드했습니다.
- "설치 플레이북 다운로드"에서 플레이북을 다운로드했습니다.
- **inventory.yaml**, **common.yaml** 및 **bootstrap.yaml** Ansible 플레이북이 공통 디렉터리에 있습니다.
- 설치 프로그램에서 생성된 **metadata.json** 파일이 Ansible 플레이북과 동일한 디렉터리에 있습니다.

프로세스

1. 명령줄에서 작업 디렉터리를 플레이북의 위치로 변경합니다.
2. 명령줄에서 **bootstrap.yaml** 플레이북을 실행합니다.

```
$ ansible-playbook -i inventory.yaml bootstrap.yaml
```

3. 부트스트랩 서버가 활성화된 후 로그를 보고 Ignition 파일이 수신되었는지 확인합니다.

```
$ openstack console log show "$INFRA_ID-bootstrap"
```

12.3.19. RHOSP에 컨트롤 플레인 시스템 생성

사용자가 생성한 Ignition 구성 파일을 사용하여 세 개의 컨트롤 플레인 시스템을 생성합니다. Red Hat은 이 프로세스를 간소화하기 위해 실행하는 Ansible 플레이북을 제공합니다.

사전 요구 사항

- "플레이북 종속 항목 다운로드"에서 모듈을 다운로드했습니다.
- "설치 플레이북 다운로드"에서 플레이북을 다운로드했습니다.
- 설치 프로그램 메타데이터 파일의 인프라 ID는 환경 변수(**\$ INFRA_ID**)로 설정됩니다.
- **inventory.yaml**, **common.yaml** 및 **control-plane.yaml** Ansible 플레이북이 공통 디렉터리에 있습니다.
- "컨트롤 플레인 Ignition 구성 파일 생성"에서 생성된 세 개의 Ignition 파일이 있습니다.

프로세스

1. 명령줄에서 작업 디렉터리를 플레이북의 위치로 변경합니다.
2. 컨트롤 플레인 Ignition 구성 파일이 작업 디렉터리에 없으면 파일을 디렉터리에 복사합니다.
3. 명령줄에서 **control-plane.yaml** 플레이북을 실행합니다.

```
$ ansible-playbook -i inventory.yaml control-plane.yaml
```

4. 다음 명령을 실행하여 부트스트랩 프로세스를 모니터링합니다.

```
$ openshift-install wait-for bootstrap-complete
```

컨트롤 플레인 시스템이 실행 중이고 클러스터에 연결되었음을 확인하는 메시지가 표시됩니다.

```
INFO API v1.14.6+f9b5405 up
INFO Waiting up to 30m0s for bootstrapping to complete...
...
INFO It is now safe to remove the bootstrap resources
```

12.3.20. CLI를 사용하여 클러스터에 로그인

클러스터 **kubeconfig** 파일을 내보내서 기본 시스템 사용자로 클러스터에 로그인할 수 있습니다. **kubeconfig** 파일에는 CLI에서 올바른 클러스터 및 API 서버에 클라이언트를 연결하는 데 사용하는 클러스터에 대한 정보가 포함되어 있습니다. 이 파일은 클러스터별로 고유하며 OpenShift Container Platform 설치 과정에서 생성됩니다.

사전 요구 사항

- OpenShift Container Platform 클러스터를 배포했습니다.
- **oc** CLI를 설치했습니다.

프로세스

1. **kubeadmin** 인증 정보를 내보냅니다.

```
$ export KUBECONFIG=<installation_directory>/auth/kubeconfig 1
```

1 **<installation_directory>**는 설치 파일을 저장한 디렉터리의 경로를 지정합니다.

2. 내보낸 구성을 사용하여 **oc** 명령을 성공적으로 실행할 수 있는지 확인합니다.

```
$ oc whoami
```

출력 예

```
system:admin
```

12.3.21. RHOSP에서 부트스트랩 리소스 삭제

더 이상 필요하지 않은 부트스트랩 리소스는 삭제합니다.

사전 요구 사항

- "플레이북 종속 항목 다운로드"에서 모듈을 다운로드했습니다.
- "설치 플레이북 다운로드"에서 플레이북을 다운로드했습니다.
- **inventory.yaml**, **common.yaml** 및 **down-bootstrap.yaml** Ansible 플레이북이 공통 디렉터리에 있습니다.
- 컨트롤 플레인 시스템이 실행 중입니다.
 - 시스템 상태를 모르는 경우 "클러스터 상태 확인"을 참조하십시오.

프로세스

1. 명령줄에서 작업 디렉터리를 플레이북의 위치로 변경합니다.
2. 명령줄에서 **down-bootstrap.yaml** 플레이북을 실행합니다.

```
$ ansible-playbook -i inventory.yaml down-bootstrap.yaml
```

부트스트랩 포트, 서버 및 부동 IP 주소가 삭제됩니다.



주의

이전에 부트스트랩 Ignition 파일 URL을 비활성화하지 않은 경우 지금 비활성화합니다.

12.3.22. RHOSP에서 컴퓨팅 시스템 생성

컨트롤 플레인을 가동시킨 후 컴퓨팅 시스템을 만듭니다. Red Hat은 이 프로세스를 간소화하기 위해 실행하는 Ansible 플레이북을 제공합니다.

사전 요구 사항

- "플레이북 종속 항목 다운로드"에서 모듈을 다운로드했습니다.

- "설치 플레이북 다운로드"에서 플레이북을 다운로드했습니다.
- **inventory.yaml**, **common.yaml** 및 **compute-nodes.yaml** Ansible 플레이북이 공통 디렉터리에 있습니다.
- 설치 프로그램에서 생성된 **metadata.json** 파일이 Ansible 플레이북과 동일한 디렉터리에 있습니다.
- 컨트롤 플레인이 활성화되었습니다.

절차

1. 명령줄에서 작업 디렉터리를 플레이북의 위치로 변경합니다.
2. 명령줄에서 플레이북을 실행합니다.

```
$ ansible-playbook -i inventory.yaml compute-nodes.yaml
```

다음 단계

- 시스템의 인증서 서명 요청을 승인합니다.

12.3.23. 머신의 인증서 서명 요청 승인

클러스터에 시스템을 추가하면 추가한 시스템별로 보류 중인 인증서 서명 요청(CSR)이 두 개씩 생성됩니다. 이러한 CSR이 승인되었는지 확인해야 하며, 필요한 경우 이를 직접 승인해야 합니다. 클라이언트 요청을 먼저 승인한 다음 서버 요청을 승인해야 합니다.

사전 요구 사항

- 클러스터에 시스템을 추가했습니다.

절차

1. 클러스터가 시스템을 인식하는지 확인합니다.

```
$ oc get nodes
```

출력 예

NAME	STATUS	ROLES	AGE	VERSION
master-0	Ready	master	63m	v1.20.0
master-1	Ready	master	63m	v1.20.0
master-2	Ready	master	64m	v1.20.0

출력에 생성된 모든 시스템이 나열됩니다.

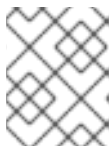

참고

이전 출력에는 일부 CSR이 승인될 때까지 컴퓨팅 노드(작업자 노드라고도 함)가 포함되지 않을 수 있습니다.

2. 보류 중인 CSR을 검토하고 클러스터에 추가한 각 시스템에 대해 **Pending** 또는 **Approved** 상태의 클라이언트 및 서버 요청이 표시되는지 확인합니다.

```
$ oc get csr
```

출력 예

NAME	AGE	REQUESTOR	CONDITION
csr-mddf5	20m	system:node:master-01.example.com	Approved,Issued
csr-z5rln	16m	system:node:worker-21.example.com	Approved,Issued

3. CSR이 승인되지 않은 경우, 추가된 시스템에 대한 모든 보류 중인 CSR이 **Pending** 상태로 전환된 후 클러스터 시스템의 CSR을 승인합니다.



참고

CSR은 교체 주기가 자동으로 만료되므로 클러스터에 시스템을 추가한 후 1시간 이내에 CSR을 승인하십시오. 한 시간 내에 승인하지 않으면 인증서가 교체되고 각 노드에 대해 두 개 이상의 인증서가 표시됩니다. 이러한 인증서를 모두 승인해야 합니다. 클라이언트 CSR이 승인되면 Kubelet은 인증서에 대한 보조 CSR을 생성하므로 수동 승인이 필요합니다. 그러면 Kubelet에서 동일한 매개변수를 사용하여 새 인증서를 요청하는 경우 인증서 갱신 요청은 **machine-approver**에 의해 자동으로 승인됩니다.



참고

베어 메탈 및 기타 사용자 프로비저닝 인프라와 같이 머신 API를 사용하도록 활성화되지 않는 플랫폼에서 실행되는 클러스터의 경우 CSR(Kubelet service Certificate Request)을 자동으로 승인하는 방법을 구현해야 합니다. 요청이 승인되지 않으면 API 서버가 kubelet에 연결될 때 서비스 인증서가 필요하므로 **oc exec, oc rsh, oc logs** 명령을 성공적으로 수행할 수 없습니다. Kubelet 엔드 포인트에 연결하는 모든 작업을 수행하려면 이 인증서 승인이 필요합니다. 이 방법은 새 CSR을 감시하고 CSR이 **system:node** 또는 **system:admin** 그룹의 **node-bootstraptrapper** 서비스 계정에 의해 제출되었는지 확인하고 노드의 ID를 확인합니다.

- 개별적으로 승인하려면 유효한 CSR 각각에 대해 다음 명령을 실행하십시오.

```
$ oc adm certificate approve <csr_name> 1
```

- 1** **<csr_name>**은 현재 CSR 목록에 있는 CSR의 이름입니다.

- 보류 중인 CSR을 모두 승인하려면 다음 명령을 실행하십시오.

```
$ oc get csr -o go-template='{{range .items}}{{if not .status}}{{.metadata.name}}{"\n"}{{end}}{{end}}' | xargs --no-run-if-empty oc adm certificate approve
```



참고

일부 Operator는 일부 CSR이 승인될 때까지 사용할 수 없습니다.

- 4. 이제 클라이언트 요청이 승인되었으므로 클러스터에 추가한 각 머신의 서버 요청을 검토해야 합니다.

```
$ oc get csr
```

출력 예

NAME	AGE	REQUESTOR	CONDITION
csr-bfd72	5m26s	system:node:ip-10-0-50-126.us-east-2.compute.internal	Pending
csr-c57lv	5m26s	system:node:ip-10-0-95-157.us-east-2.compute.internal	Pending
...			

- 5. 나머지 CSR이 승인되지 않고 **Pending** 상태인 경우 클러스터 머신의 CSR을 승인합니다.

- 개별적으로 승인하려면 유효한 CSR 각각에 대해 다음 명령을 실행하십시오.

```
$ oc adm certificate approve <csr_name> 1
```

1 <csr_name>은 현재 CSR 목록에 있는 CSR의 이름입니다.

- 보류 중인 CSR을 모두 승인하려면 다음 명령을 실행하십시오.

```
$ oc get csr -o go-template='{{range .items}}{{if not .status}}{{.metadata.name}}{"\n"}{{end}}{{end}}' | xargs oc adm certificate approve
```

- 6. 모든 클라이언트 및 서버 CSR이 승인된 후 머신은 **Ready** 상태가 됩니다. 다음 명령을 실행하여 확인합니다.

```
$ oc get nodes
```

출력 예

NAME	STATUS	ROLES	AGE	VERSION
master-0	Ready	master	73m	v1.20.0
master-1	Ready	master	73m	v1.20.0
master-2	Ready	master	74m	v1.20.0
worker-0	Ready	worker	11m	v1.20.0
worker-1	Ready	worker	11m	v1.20.0

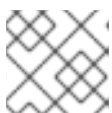

참고

머신이 **Ready** 상태로 전환하는 데 서버 CSR의 승인 후 몇 분이 걸릴 수 있습니다.

추가 정보

- CSR에 대한 자세한 내용은 [인증서 서명 요청](#) 을 참조하십시오.

12.3.24. 설치 성공 확인

OpenShift Container Platform 설치가 완료되었는지 확인합니다.

사전 요구 사항

- 설치 프로그램(**openshift-install**)이 있습니다.

프로세스

- 명령줄에 다음을 입력합니다.

```
$ openshift-install --log-level debug wait-for install-complete
```

콘솔 URL과 관리자의 로그인 정보가 출력됩니다.

12.3.25. OpenShift Container Platform의 Telemetry 액세스

OpenShift Container Platform 4.7에서 클러스터 상태 및 업데이트 성공에 대한 메트릭을 제공하기 위해 기본적으로 실행되는 Telemetry 서비스에는 인터넷 액세스가 필요합니다. 클러스터가 인터넷에 연결되어 있으면 Telemetry가 자동으로 실행되고 **OpenShift Cluster Manager**에 클러스터가 자동으로 등록됩니다.

OpenShift Cluster Manager 인벤토리가 올바르거나 OpenShift Cluster Manager를 사용하여 자동으로 또는 OpenShift Cluster Manager를 사용하여 수동으로 유지 관리되는지 확인한 후 **subscription watch**를 사용하여 계정 또는 다중 클러스터 수준에서 OpenShift Container Platform 서브스크립션을 추적합니다.

추가 리소스

- Telemetry 서비스에 대한 자세한 내용은 [원격 상태 모니터링 정보](#)를 참조하십시오.

12.3.26. 다음 단계

- 클러스터를 사용자 지정합니다.
- 필요한 경우 [원격 상태 보고 옵트아웃](#)을 수행할 수 있습니다.
- 노드 포트에 대한 외부 액세스를 활성화해야 하는 경우 [노드 포트를 사용하여 Ingress 클러스터 트래픽을 구성](#)합니다.
- 유동 IP 주소를 통한 애플리케이션 트래픽을 허용하도록 RHOSP를 구성하지 않은 경우 [유동 IP 주소로 RHOSP 액세스](#)를 구성합니다.

12.4. 사용자 인프라의 KURYR로 OPENSTACK에 클러스터 설치

OpenShift Container Platform 버전 4.7에서는 사용자 프로비저닝 인프라에서 실행되는 클러스터를 RHOSP(Red Hat OpenStack Platform)에 설치할 수 있습니다.

자체 인프라를 사용하면 클러스터를 기존 인프라 및 수정 사항과 통합할 수 있습니다. 이 프로세스에서는 Nova 서버, Neutron 포트, 보안 그룹과 같은 모든 RHOSP 리소스를 생성해야 하므로 설치 관리자 프로비저닝 설치보다 사용자가 수행해야 하는 작업이 더 많습니다. 그러나 Red Hat은 배포 프로세스에 도움이 되는 Ansible 플레이북을 제공합니다.

12.4.1. 사전 요구 사항

- [OpenShift Container Platform 설치 및 업데이트](#) 프로세스에 대한 세부 사항을 검토하십시오.

- OpenShift Container Platform 4.7이 "OpenShift 클러스터 용으로 지원되는 플랫폼" 섹션을 사용하여 현재 RHOSP 버전과 호환되는지 확인하십시오. [RHOSP 지원 매트릭스의 OpenShift Container Platform](#)을 확인하여 여러 버전의 플랫폼 지원을 비교할 수도 있습니다.
- 네트워크 구성이 공급자 네트워크를 사용하지 않는지 확인합니다. 공급자 네트워크는 지원되지 않습니다.
- OpenShift Container Platform을 설치할 RHOSP 계정을 준비합니다.
- 설치 프로그램을 실행하는 시스템에서 다음을 준비합니다.
 - 설치 프로세스에서 만드는 파일을 저장할 수 있는 단일 디렉터리
 - Python 3

12.4.2. Kuryr SDN 정보

Kuryr는 Neutron 및 Octavia RHOSP(Red Hat OpenStack Platform) 서비스를 사용하여 Pod 및 서비스에 네트워킹을 제공하는 컨테이너 네트워크 인터페이스(CNI) 플러그인 솔루션입니다.

Kuryr와 OpenShift Container Platform 통합은 주로 RHOSP VM에서 실행되는 OpenShift Container Platform 클러스터를 위해 설계되었습니다. Kuryr는 OpenShift Container Platform Pod를 RHOSP SDN에 연결하여 네트워크 성능을 향상시킵니다. 또한 Pod와 RHOSP 가상 인스턴스 간의 상호 연결성을 제공합니다.

Kuryr 구성 요소는 **openshift-kuryr** 네임스페이스를 사용하여 OpenShift Container Platform에서 Pod로 설치됩니다.

- **kuryr-controller- - master** 노드에 설치된 단일 서비스 인스턴스로, OpenShift Container Platform에서 **Deployment** 개체로 모델링됩니다.
- **kuryr- cni** - 각 OpenShift Container Platform 노드에서 Kuryr를 CNI 드라이버로 설치 및 구성하는 컨테이너로, OpenShift Container Platform에서 **DaemonSet** 개체로 모델링됩니다.

Kuryr 컨트롤러는 OpenShift Container Platform API 서버에서 Pod, 서비스 및 네임스페이스 생성, 업데이트 및 삭제 이벤트를 감시합니다. OpenShift Container Platform API 호출을 Neutron 및 Octavia의 해당 개체에 매핑합니다. 즉 Neutron 트렁크 포트 기능을 구현하는 모든 네트워크 솔루션을 사용하여 Kuryr를 통해 OpenShift Container Platform을 지원할 수 있습니다. 여기에는 OVS(Open vSwitch), OVN(Open Virtual Network)과 같은 오픈 소스 솔루션과 Neutron 호환 상용 SDN이 포함됩니다.

Kuryr는 캡슐화된 RHOSP 테넌트 네트워크에서의 OpenShift Container Platform 배포에 권장되며 RHOSP 네트워크를 통해 캡슐화된 OpenShift Container Platform SDN을 실행하는 경우와 같은 이중 캡슐화를 피할 수 있습니다.

공급자 네트워크 또는 테넌트 VLAN을 사용하는 경우에는 이중 캡슐화를 피하기 위해 Kuryr를 사용하지 않아도 됩니다. 성능상의 이점은 무시할만한 수준입니다. 그러나 구성에 따라 두 개의 오버레이가 없도록 Kuryr를 사용하는 방법이 계속 유용할 수 있습니다.

다음 기준이 모두 해당되는 배포에는 Kuryr가 권장되지 않습니다.

- RHOSP 버전이 16 미만입니다.
- 배포 시 UDP 서비스 또는 소수의 하이퍼바이저에서 많은 수의 TCP 서비스를 사용합니다.

또는

- **ovn-octavia** Octavia 드라이버가 비활성화되었습니다.

- 배포 시 소수의 하이퍼바이저에서 많은 수의 TCP 서비스를 사용합니다.

12.4.3. Kuryr를 사용하는 RHOSP에 OpenShift Container Platform을 설치하기 위한 리소스 지침

Kuryr SDN을 사용하는 경우 Pod, 서비스, 네임스페이스, 네트워크 정책은 RHOSP 할당량의 리소스를 사용하며 이로 인해 최소 요구사항이 증가합니다. Kuryr는 또한 기본 설치에 필요한 요구사항 이외에 몇 가지 추가 요구사항을 갖습니다.

기본 클러스터의 최소 요구사항을 충족할 수 있는 할당량은 다음과 같습니다.

표 12.19. Kuryr를 사용하는 RHOSP의 기본 OpenShift Container Platform 클러스터에 권장되는 리소스

리소스 이름	값
부동 IP 주소	3 - LoadBalancer 유형의 예상 서비스 수 추가
포트	1500 - Pod당 1개 필요
라우터	1
서브넷	250 - 네임스페이스/프로젝트당 1개 필요
네트워크	250 - 네임스페이스/프로젝트당 1개 필요
RAM	112GB
vCPU	28
블록 스토리지	275GB
인스턴스	7
보안 그룹	250 - 서비스/NetworkPolicy당 1개 필요
보안 그룹 규칙	1000
로드 밸런서	100 - 서비스당 1개 필요
로드 밸런서 리스너	500 - 서비스 노출 포트당 1개 필요
로드 밸런서 풀	500 - 서비스 노출 포트당 1개 필요

권장 리소스보다 적은 리소스로도 클러스터가 작동할 수 있지만 성능은 보장되지 않습니다.



중요

swiftoperator 역할을 가진 사용자 계정으로 RHOSP 개체 스토리지(Swift)를 사용하고 운영하는 경우 OpenShift Container Platform 이미지 레지스트리의 기본 백엔드로 사용됩니다. 이 경우 볼륨 스토리지 요구사항은 175GB입니다. Swift 공간 요구사항은 이미지 레지스트리의 크기에 따라 다릅니다.

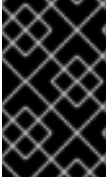

중요

OVN Octavia 드라이버가 아닌 Amphora 드라이버와 함께 RHOSP(Red Hat OpenStack Platform) 버전 16을 사용하는 경우 보안 그룹은 사용자 프로젝트 대신 서비스 계정과 연결됩니다.

리소스를 설정할 때 다음 사항을 고려하십시오.

- 필요한 포트 수가 Pod 수보다 많습니다. Kuryr는 포트 풀을 사용하여 Pod가 미리 생성된 포트를 사용할 수 있도록 준비하여 Pod의 부팅 시간을 단축시킵니다.
- 각 NetworkPolicy는 RHOSP 보안 그룹에 매핑되며 **NetworkPolicy** 사양에 따라 하나 이상의 규칙이 보안 그룹에 추가됩니다.
- 각 서비스는 RHOSP 로드 밸런서에 매핑됩니다. 할당량에 필요한 보안 그룹 수를 추정할 때 이 요구사항을 고려하십시오.
RHOSP 버전 15 이하 또는 **ovn-octavia driver**를 사용하는 경우 각 로드 밸런서에 사용자 프로젝트와 보안 그룹이 있습니다.
- 할당량은 로드 밸런서 리소스(예: VM 리소스)를 고려하지 않지만 RHOSP 배포 크기를 결정할 때 이러한 리소스를 고려해야 합니다. 기본 설치에는 50개 이상의 로드 밸런서가 있으며 클러스터가 이 로드 밸런서를 수용할 수 있어야 합니다.
OVN Octavia 드라이버가 활성화된 상태에서 RHOSP 버전 16을 사용하는 경우에는 로드 밸런서 VM이 하나만 생성됩니다. 서비스는 OVN 흐름을 통해 부하를 분산시킵니다.

OpenShift Container Platform 배포는 컨트롤 플레인 시스템, 컴퓨팅 시스템, 부트스트랩 시스템으로 구성됩니다.

Kuryr SDN을 활성화하려면 환경이 다음 요구사항을 충족해야 합니다.

- RHOSP 13+를 실행합니다.
- Octavia와 함께 Overcloud가 설치되어 있습니다.
- Neutron 트렁크 포트 확장을 사용합니다.
- **ovs-hybrid** 대신 ML2/OVS Neutron 드라이버를 사용하는 경우 **openvswitch**를 사용합니다.

12.4.3.1. 할당량 늘리기

Kuryr SDN을 사용하는 경우 Pod, 서비스, 네임스페이스 및 네트워크 정책에서 사용하는 RHOSP(Red Hat OpenStack Platform) 리소스를 충족하기 위해 할당량을 늘려야 합니다.

프로세스

- 다음 명령을 실행하여 프로젝트 할당량을 늘립니다.

```
$ sudo openstack quota set --secgroups 250 --secgroup-rules 1000 --ports 1500 --subnets
250 --networks 250 <project>
```

12.4.3.2. Neutron 구성

Kuryr CNI는 Neutron 트렁크 확장을 활용하여 컨테이너를 RHOSP(Red Hat OpenStack Platform) SDN에 연결하므로 Kuryr이 제대로 작동하려면 **trunks** 확장을 사용해야 합니다.

또한 기본 ML2/OVS Neutron 드라이버를 활용하는 경우 보안 그룹이 트렁크 서브포트에서 적용되고 Kuryr가 네트워크 정책을 올바르게 처리할 수 있도록 방화벽이 **ovs_hybrid** 대신 **openvswitch**로 설정되어야 합니다.

12.4.3.3. Octavia 구성

Kuryr SDN은 RHOSP(Red Hat OpenStack Platform)의 Octavia LBaaS를 사용하여 OpenShift Container Platform 서비스를 구현합니다. 따라서 Kuryr SDN을 사용하려면 RHOSP에서 Octavia 구성 요소를 설치하고 구성해야 합니다.

Octavia를 활성화하려면 RHOSP Overcloud 설치 중에 Octavia 서비스를 포함하거나 Overcloud가 이미 존재하는 경우 Octavia 서비스를 업그레이드해야 합니다. Octavia를 활성화하는 다음 단계는 Overcloud 새로 설치 또는 Overcloud 업데이트에 모두 적용됩니다.



참고

다음 단계는 Octavia를 처리할 때 **RHOSP 배포** 과정에서 필요한 주요 부분만을 다룹니다. **레지스트리 방법**도 다를 수 있습니다.

이 예에서는 로컬 레지스트리 방법을 사용합니다.

프로세스

1. 로컬 레지스트리를 사용하는 경우 이미지를 레지스트리에 업로드하는 템플릿을 만듭니다. 예를 들면 다음과 같습니다.

```
(undercloud) $ openstack overcloud container image prepare \
-e /usr/share/openstack-tripleo-heat-templates/environments/services-docker/octavia.yaml \
--namespace=registry.access.redhat.com/rhosp13 \
--push-destination=<local-ip-from-undercloud.conf>:8787 \
--prefix=openstack- \
--tag-from-label {version}-{product-version} \
--output-env-file=/home/stack/templates/overcloud_images.yaml \
--output-images-file /home/stack/local_registry_images.yaml
```

2. **local_registry_images.yaml** 파일에 Octavia 이미지가 포함되어 있는지 확인합니다. 예를 들면 다음과 같습니다.

```
...
- imagename: registry.access.redhat.com/rhosp13/openstack-octavia-api:13.0-43
  push_destination: <local-ip-from-undercloud.conf>:8787
- imagename: registry.access.redhat.com/rhosp13/openstack-octavia-health-manager:13.0-45
  push_destination: <local-ip-from-undercloud.conf>:8787
- imagename: registry.access.redhat.com/rhosp13/openstack-octavia-housekeeping:13.0-45
```

```
push_destination: <local-ip-from-undercloud.conf>:8787
- imagename: registry.access.redhat.com/rhosp13/openstack-octavia-worker:13.0-44
push_destination: <local-ip-from-undercloud.conf>:8787
```



참고

Octavia 컨테이너 버전은 설치된 특정 RHOSP 릴리스에 따라 다릅니다.

3. registry.redhat.io에서 Undercloud 노드로 컨테이너 이미지를 가져옵니다.

```
(undercloud) $ sudo openstack overcloud container image upload \
--config-file /home/stack/local_registry_images.yaml \
--verbose
```

네트워크 및 Undercloud 디스크의 속도에 따라 다소 시간이 걸릴 수 있습니다.

4. Octavia 로드 밸런서는 OpenShift Container Platform API에 액세스하는 데 사용되므로 연결에 대한 리스너의 기본 제한 시간을 늘려야 합니다. 기본 제한 시간은 50초입니다. 다음 파일을 Overcloud 배포 명령에 전달하여 제한 시간을 20분으로 늘립니다.

```
(undercloud) $ cat octavia_timeouts.yaml
parameter_defaults:
  OctaviaTimeoutClientData: 1200000
  OctaviaTimeoutMemberData: 1200000
```



참고

RHOSP 13.0.13+에는 필요하지 않습니다.

5. Octavia로 Overcloud 환경을 설치 또는 업데이트합니다.

```
$ openstack overcloud deploy --templates \
-e /usr/share/openstack-tripleo-heat-templates/environments/services-docker/octavia.yaml \
-e octavia_timeouts.yaml
```



참고

이 명령에는 Octavia와 관련된 파일만 포함됩니다. 해당 파일은 RHOSP의 특정 설치에 따라 다릅니다. 자세한 내용은 RHOSP 문서를 참조하십시오. Octavia 설치 사용자 지정에 대한 자세한 내용은 [Director를 사용하여 Octavia 설치](#)를 참조하십시오.

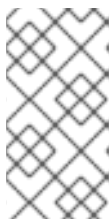

참고

Kuryr SDN을 활용하는 경우 Overcloud 설치에는 Neutron **trunk** 확장이 필요합니다. 이 확장은 기본적으로 디렉터 배포에서 사용할 수 있습니다. Neutron 백엔드가 ML2/OVS인 경우 기본 **ovs-hybrid** 대신 **openvswitch** 방화벽을 사용합니다. 백엔드가 ML2/OVN인 경우에는 수정하지 않아도 됩니다.

6. RHOSP 13.0.13 이전 버전에서 프로젝트를 생성한 후 프로젝트 ID를 **octavia.conf** 구성 파일에 추가합니다.

- 트래픽이 Octavia 로드 밸런서를 통과할 때와 같이 서비스 전체에 네트워크 정책을 적용하려면 Octavia가 사용자 프로젝트에서 Amphora VM 보안 그룹을 생성해야 합니다. 이 변경으로 인해 필요한 로드 밸런서 보안 그룹이 해당 프로젝트에 속하게 되며 서비스 격리를 적용하도록 업데이트될 수 있습니다.



참고

RHOSP 13.0.13 버전 이상에서는 이 작업이 필요하지 않습니다.

Octavia는 로드 밸런서 VIP에 대한 액세스를 제한하는 새로운 ACL API를 구현합니다.

- 프로젝트 ID 가져오기

```
$ openstack project show <project>
```

출력 예

```
+-----+-----+
| Field   | Value                |
+-----+-----+
| description |                      |
| domain_id | default              |
| enabled    | True                 |
| id        | PROJECT_ID          |
| is_domain  | False                |
| name      | *<project>*         |
| parent_id | default              |
| tags      | []                   |
+-----+-----+
```

- 컨트롤러의 **octavia.conf**에 프로젝트 ID를 추가합니다.

- stackrc** 파일을 소싱합니다.

```
$ source stackrc # Undercloud credentials
```

- Overcloud 컨트롤러를 나열합니다.

```
$ openstack server list
```

출력 예

```
+-----+-----+-----+-----+-----+
| ID                | Name      | Status | Networks |
| Image            | Flavor   |        |           |
+-----+-----+-----+-----+-----+
| 6bef8e73-2ba5-4860-a0b1-3937f8ca7e01 | controller-0 | ACTIVE |           |
```

```
ctlplane=192.168.24.8 | overcloud-full | controller |
|
| dda3173a-ab26-47f8-a2dc-8473b4a67ab9 | compute-0 | ACTIVE |
ctlplane=192.168.24.6 | overcloud-full | compute |
|
+-----+-----+-----+-----+-----+
-----+-----+
```

iii. 컨트롤러에 SSH를 적용합니다.

```
$ ssh heat-admin@192.168.24.8
```

iv. **octavia.conf** 파일을 편집하여 Amphora 보안 그룹이 사용자 계정에 있는 프로젝트 목록에 프로젝트를 추가합니다.

```
# List of project IDs that are allowed to have Load balancer security groups
# belonging to them.
amp_secgroup_allowed_projects = PROJECT_ID
```

c. Octavia 작업자를 다시 시작하여 새 구성을 로드합니다.

```
controller-0$ sudo docker restart octavia_worker
```



참고

RHOSP 환경에 따라 Octavia가 UDP 리스너를 지원하지 않을 수 있습니다. RHOSP 버전 13.0.13 이하에서 Kuryr SDN을 사용하는 경우에는 UDP 서비스가 지원되지 않습니다. RHOSP 버전 16 이상은 UDP를 지원합니다.

12.4.3.3.1. Octavia OVN 드라이버

Octavia는 Octavia API를 통해 여러 공급자 드라이버를 지원합니다.

사용 가능한 모든 Octavia 공급자 드라이버를 보려면 명령줄에서 다음을 입력합니다.

```
$ openstack loadbalancer provider list
```

출력 예

```
+-----+-----+-----+
| name | description |
+-----+-----+
| amphora | The Octavia Amphora driver. |
| octavia | Deprecated alias of the Octavia Amphora driver. |
| ovn | Octavia OVN driver. |
+-----+-----+-----+
```

RHOSP 버전 16부터 Octavia OVN 공급자 드라이버(**ovn**)는 RHOSP 배포의 OpenShift Container Platform에서 지원됩니다.

ovn은 Octavia와 OVN이 제공하는 로드 밸런싱을 위한 통합 드라이버입니다. 기본 로드 밸런싱 기능을 지원하며 OpenFlow 규칙을 기반으로 합니다. 이 드라이버는 OVN Neutron ML2를 사용하는 배포에서 Director에 의해 Octavia에서 자동으로 활성화됩니다.

기본 드라이버는 Amphora 공급자 드라이버입니다. 그러나 **ovn**이 활성화되면 Kuryr는 ovn을 사용합니다.

Kuryr가 Amphora 대신 **ovn**을 사용하는 경우 다음과 같은 이점을 제공합니다.

- 리소스 요구사항 감소. Kuryr는 각 서비스마다 로드 밸런서 VM이 필요하지 않습니다.
- 네트워크 대기 시간 감소.
- 각 서비스마다 VM 대신 OpenFlow 규칙을 사용하므로 서비스 생성 속도가 향상됩니다.
- 로드 밸런싱 작업이 Amphora VM에 집중되지 않고 모든 노드에 분산됩니다.

12.4.3.4. Kuryr를 사용한 설치의 알려진 제한 사항

Kuryr SDN과 함께 OpenShift Container Platform을 사용하는 경우 몇 가지 알려진 제한 사항이 있습니다.

RHOSP 일반 제한 사항

Kuryr SDN을 사용하는 OpenShift Container Platform 사용에는 모든 버전 및 환경에 적용되는 몇 가지 제한 사항이 있습니다.

- **NodePort** 유형의 **Service** 개체는 지원되지 않습니다.
- OVN Octavia 공급자 드라이버를 사용하는 클러스터는 끝점 개체의 **.spec.selector** 속성에 노드 또는 포트의 서브넷이 포함된 경우에만 **.subsets.addresses** 속성이 지정되지 않은 **Service** 개체를 지원합니다.
- 시스템이 생성된 서브넷이 라우터에 연결되어 있지 않거나 서브넷이 연결되어 있지만 라우터에 외부 게이트웨이가 설정되지 않은 경우 Kuryr는 **LoadBalancer**인 **Service** 개체에 대한 유동 IP를 생성할 수 없습니다.
- **Service** 오브젝트에 **sessionAffinity=ClientIP** 속성을 구성해도 효과가 없습니다. Kuryr는 이 설정을 지원하지 않습니다.

RHOSP 버전 제한 사항

Kuryr SDN을 사용하는 OpenShift Container Platform은 RHOSP 버전에 따라 몇 가지 제한 사항이 있습니다.

- 버전 16 미만의 RHOSP는 기본 Octavia 로드 밸런서 드라이버(Amphora)를 사용합니다. 이 드라이버를 사용하려면 OpenShift Container Platform 서비스당 하나의 Amphora 로드 밸런서 VM이 배포되어야 합니다. 너무 많은 서비스를 생성하면 리소스가 부족해질 수 있습니다. OVN Octavia 드라이버가 비활성화된 상위 버전의 RHOSP 배포에도 Amphora 드라이버를 사용합니다. 하위 버전의 RHOSP와 동일한 리소스 문제가 있습니다.
- 버전 13.0.13 미만의 Octavia RHOSP는 UDP 리스너를 지원하지 않습니다. 따라서 OpenShift Container Platform UDP 서비스는 지원되지 않습니다.
- 버전 13.0.13 미만의 Octavia RHOSP는 동일한 포트에서 여러 프로토콜을 수신할 수 없습니다. TCP, UDP 등 다른 프로토콜에 동일한 포트를 노출하는 서비스는 지원되지 않습니다.
- Kuryr SDN은 서비스에서 자동 유휴 상태 해제를 지원하지 않습니다.

RHOSP 환경 제한 사항

배포 환경에 따라 Kuryr SDN 사용에 제한이 있습니다.

Octavia는 UDP 프로토콜과 다중 리스너를 지원하지 않으므로 RHOSP 버전이 13.0.13 미만이면 Kuryr에 따라 Pod가 DNS 확인을 위해 TCP를 사용해야 합니다.

Go 버전 1.12 이하에서는 CGO 지원이 비활성화된 상태로 컴파일된 애플리케이션이 UDP만 사용합니다. 이 경우 기본 Go 해결 프로그램이 **resolv.conf**의 **use-vc** 옵션을 인식하지 못합니다. 이 옵션은 DNS 확인을 위해 TCP가 적용되는지 여부를 제어합니다. 결과적으로 DNS 확인에 계속 UDP를 사용하여 실패하게 됩니다.

TCP 적용을 허용하려면 환경 변수 **CGO_ENABLED**를 1로 설정하거나(즉 **CGO_ENABLED=1**) 변수가 있는지 확인하여 애플리케이션을 컴파일합니다.

Go 버전 1.13 이상에서는 UDP를 사용한 DNS 확인이 실패하면 자동으로 TCP를 사용합니다.



참고

Alpine 기반 컨테이너를 포함한 musl 기반 컨테이너는 **use-vc** 옵션을 지원하지 않습니다.

RHOSP 업그레이드 제한 사항

RHOSP 업그레이드 프로세스에 따라 Octavia API가 변경될 수 있으며 로드 밸런서에 사용되는 Amphora 이미지로 업그레이드해야 할 수 있습니다.

API 변경은 개별적으로 처리할 수 있습니다.

Amphora 이미지가 업그레이드되면 RHOSP Operator가 다음 두 가지 방법으로 기존 로드 밸런서 VM을 처리할 수 있습니다.

- **로드 밸런서 장애 조치**를 트리거하여 각 VM을 업그레이드합니다.
- VM 업그레이드를 사용자가 처리하게 합니다.

Operator가 첫 번째 옵션을 선택하는 경우 장애 조치 중에 가동 중지 시간이 짧아질 수 있습니다.

Operator가 두 번째 옵션을 선택하는 경우 기존 로드 밸런서는 UDP 리스너와 같은 업그레이드된 Octavia API 기능을 지원하지 않습니다. 이 경우 이러한 기능을 사용하려면 사용자가 서비스를 다시 만들어야 합니다.



중요

OpenShift Container Platform이 UDP 로드 밸런싱을 지원하는 새로운 Octavia 버전을 감지하면 DNS 서비스를 자동으로 다시 생성합니다. 서비스를 다시 생성함으로써 서비스는 기본적으로 UDP 로드 밸런싱을 지원하게 됩니다.

서비스를 다시 생성하는 경우 DNS 서비스 가동이 약 1분 동안 중지됩니다.

12.4.3.5. 컨트롤 플레인 머신

기본적으로 OpenShift Container Platform 설치 프로세스는 세 개의 컨트롤 플레인 시스템을 생성합니다.

각 시스템의 요구사항은 다음과 같습니다.

- RHOSP 할당량의 인스턴스
- RHOSP 할당량의 포트
- 최소 16GB 메모리, vCPU 4개, 100GB 스토리지 공간이 있는 플레이어

12.4.3.6. 컴퓨팅 머신

기본적으로 OpenShift Container Platform 설치 프로세스는 세 개의 컴퓨팅 시스템을 생성합니다.

각 시스템의 요구사항은 다음과 같습니다.

- RHOSP 할당량의 인스턴스
- RHOSP 할당량의 포트
- 최소 8GB 메모리, vCPU 2개, 100GB 스토리지 공간이 있는 플레이어

작은 정보

컴퓨팅 시스템은 OpenShift Container Platform에서 실행하는 애플리케이션을 호스팅합니다. 최대한 많이 실행하는 것이 좋습니다.

12.4.3.7. 부트스트랩 시스템

설치하는 동안 컨트롤 플레인을 유지하기 위해 부트스트랩 시스템이 임시로 프로비저닝됩니다. 프로덕션 컨트롤 플레인이 준비되면 부트스트랩 시스템이 프로비저닝 해제됩니다.

부트스트랩 시스템의 요구사항은 다음과 같습니다.

- RHOSP 할당량의 인스턴스
- RHOSP 할당량의 포트
- 최소 16GB 메모리, vCPU 4개, 100GB 스토리지 공간이 있는 플레이어

12.4.4. OpenShift Container Platform 용 인터넷 액세스

OpenShift Container Platform 4.7에서 클러스터를 설치하려면 인터넷 액세스가 필요합니다.

다음의 경우 인터넷 액세스가 필요합니다.

- [OpenShift Cluster Manager](#) 에 액세스하여 설치 프로그램을 다운로드하고 서브스크립션 관리를 수행합니다. 클러스터가 인터넷에 액세스할 수 있고 Telemetry 서비스를 비활성화하지 않은 경우, 클러스터에 자동으로 권한이 부여됩니다.
- [Quay.io](#)에 액세스. 클러스터를 설치하는 데 필요한 패키지를 받을 수 있습니다.
- 클러스터 업데이트를 수행하는 데 필요한 패키지를 받을 수 있습니다.



중요

클러스터가 직접 인터넷에 액세스할 수 없는 경우, 프로비저닝하는 일부 유형의 인프라에서 제한된 네트워크 설치를 수행할 수 있습니다. 설치를 수행하는 프로세스에서 필요한 내용을 다운로드한 다음, 이를 사용하여 클러스터를 설치하고 설치 프로그램을 생성하는 데 필요한 패키지로 미리 레지스트리를 채웁니다. 설치 유형에 따라서는 클러스터를 설치하는 환경에 인터넷 액세스가 필요하지 않을 수도 있습니다. 클러스터를 업데이트하기 전에 미리 레지스트리의 내용을 업데이트합니다.

12.4.5. 플레이북 종속 항목 다운로드

사용자 프로비저닝 인프라에서의 설치 프로세스를 간소화하는 Ansible 플레이북에는 몇 가지 Python 모듈이 필요합니다. 설치 관리자를 실행할 시스템에서 모듈 리포지토리를 추가하고 다운로드합니다.



참고

이 방법은 현재 Red Hat Enterprise Linux (RHEL) 8을 사용하는 것으로 가정합니다.

사전 요구 사항

- Python 3가 시스템에 설치되어 있습니다.

프로세스

1. 명령줄에서 리포지토리를 추가합니다.

a. Red Hat Subscription Manager에 등록합니다.

```
$ sudo subscription-manager register # If not done already
```

b. 최신 서브스크립션 데이터를 가져옵니다.

```
$ sudo subscription-manager attach --pool=$YOUR_POOLID # If not done already
```

c. 현재 리포지토리를 비활성화합니다.

```
$ sudo subscription-manager repos --disable=* # If not done already
```

d. 필요한 리포지토리를 추가합니다.

```
$ sudo subscription-manager repos \
--enable=rhel-8-for-x86_64-baseos-rpms \
--enable=openstack-16-tools-for-rhel-8-x86_64-rpms \
--enable=ansible-2.9-for-rhel-8-x86_64-rpms \
--enable=rhel-8-for-x86_64-appstream-rpms
```

2. 모듈을 설치합니다.

```
$ sudo yum install python3-openstackclient ansible python3-openstacksdk python3-netaddr
```

3. **python** 명령이 **python3**를 가리키는지 확인합니다.

```
$ sudo alternatives --set python /usr/bin/python3
```

12.4.6. 설치 플레이북 다운로드

자체 RHOSP(Red Hat OpenStack Platform) 인프라에 OpenShift Container Platform을 설치하는 데 사용할 수 있는 Ansible 플레이북을 다운로드합니다.

사전 요구 사항

- curl 명령줄 툴은 사용자의 머신에서 사용할 수 있습니다.

프로세스

- 플레이북을 작업 디렉터리에 다운로드하려면 명령줄에서 다음 스크립트를 실행합니다.

■

```
$ xargs -n 1 curl -O <<< '
  https://raw.githubusercontent.com/openshift/installer/release-
4.7/upi/openshift/bootstrap.yaml
  https://raw.githubusercontent.com/openshift/installer/release-
4.7/upi/openshift/common.yaml
  https://raw.githubusercontent.com/openshift/installer/release-
4.7/upi/openshift/compute-nodes.yaml
  https://raw.githubusercontent.com/openshift/installer/release-4.7/upi/openshift/control-
plane.yaml
  https://raw.githubusercontent.com/openshift/installer/release-
4.7/upi/openshift/inventory.yaml
  https://raw.githubusercontent.com/openshift/installer/release-
4.7/upi/openshift/network.yaml
  https://raw.githubusercontent.com/openshift/installer/release-4.7/upi/openshift/security-
groups.yaml
  https://raw.githubusercontent.com/openshift/installer/release-4.7/upi/openshift/down-
bootstrap.yaml
  https://raw.githubusercontent.com/openshift/installer/release-4.7/upi/openshift/down-
compute-nodes.yaml
  https://raw.githubusercontent.com/openshift/installer/release-4.7/upi/openshift/down-
control-plane.yaml
  https://raw.githubusercontent.com/openshift/installer/release-4.7/upi/openshift/down-
load-balancers.yaml
  https://raw.githubusercontent.com/openshift/installer/release-4.7/upi/openshift/down-
network.yaml
  https://raw.githubusercontent.com/openshift/installer/release-4.7/upi/openshift/down-
security-groups.yaml
  https://raw.githubusercontent.com/openshift/installer/release-4.7/upi/openshift/down-
containers.yaml'
```

플레이북이 사용자의 머신에 다운로드됩니다.



중요

설치 프로세스 중에 플레이북을 수정하여 배포를 구성할 수 있습니다.

클러스터 수명에 대해 모든 플레이북을 유지합니다. RHOSP에서 OpenShift Container Platform 클러스터를 제거하려면 플레이북이 있어야 합니다.

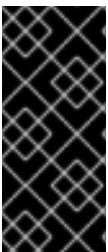

중요

bootstrap.yaml, **compute-nodes.yaml**, **control-plane.yaml**, **network.yaml** 및 **security-groups.yaml** 파일에서 만든 모든 편집 사항을 **down-** 접두어가 있는 해당 플레이북과 일치시켜야 합니다. 예를 들어 **bootstrap.yaml** 파일에 대한 편집도 **down-bootstrap.yaml** 파일에 반영해야 합니다. 두 파일을 모두 편집하지 않으면 지원되는 클러스터 제거 프로세스가 실패합니다.

12.4.7. 설치 프로그램 받기

OpenShift Container Platform을 설치하기 전에 프로비저닝 머신에 설치 파일을 다운로드하십시오.

사전 요구 사항

- Linux를 실행하는 머신(예: 로컬 디스크 공간이 500MB인 Red Hat Enterprise Linux 8)이 있습니다.

프로세스

1. OpenShift Cluster Manager 사이트의 [인프라 공급자](#) 페이지에 액세스합니다. Red Hat 계정이 있으면 사용자 자격 증명으로 로그인합니다. 계정이 없으면 계정을 만드십시오.
2. 인프라 공급자를 선택합니다.
3. 설치 유형 페이지로 이동한 다음, 운영 체제에 맞는 설치 프로그램을 다운로드하여 설치 구성 파일을 저장할 디렉터리에 파일을 저장합니다.

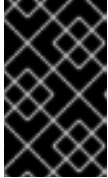

중요

설치 프로그램은 클러스터를 설치하는 데 사용하는 컴퓨터에 여러 파일을 만듭니다. 클러스터 설치를 마친 후 설치 프로그램과 설치 프로그램으로 생성되는 파일을 보관해야 합니다. 클러스터를 삭제하려면 두 파일이 모두 필요합니다.

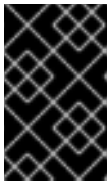

중요

클러스터 설치에 실패하거나 설치 프로그램으로 만든 파일을 삭제해도 클러스터는 제거되지 않습니다. 클러스터를 제거하려면 해당 클라우드 공급자에 적용되는 OpenShift Container Platform 설치 제거 절차를 완료해야 합니다.

4. 설치 프로그램 파일의 압축을 풉니다. 예를 들어 Linux 운영 체제를 사용하는 컴퓨터에서 다음 명령을 실행합니다.

```
$ tar xvf openshift-install-linux.tar.gz
```

5. [Red Hat OpenShift Cluster Manager](#)에서 [설치 풀 시크릿](#) 을 다운로드합니다. 이 풀 시크릿을 사용하면 OpenShift Container Platform 구성 요소에 대한 컨테이너 이미지를 제공하는 Quay.io를 포함하여 인증 기관에서 제공하는 서비스로 인증할 수 있습니다.

12.4.8. SSH 개인 키 생성 및 에이전트에 추가

클러스터에서 설치 디버깅 또는 재해 복구를 수행하려면 **ssh-agent** 및 설치 프로그램 모두에 SSH 키를 지정해야 합니다. 이 키를 사용하여 공용 클러스터의 부트스트랩 시스템에 액세스하여 설치 문제를 해결할 수 있습니다.



참고

프로덕션 환경에서는 재해 복구 및 디버깅이 필요합니다.

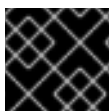

중요

재해 복구 및 디버깅이 필요한 프로덕션 환경에서는이 단계를 생략하지 마십시오.

이 키를 사용자 **core**로서 마스터 노드에 SSH를 수행할 수 있습니다. 클러스터를 배포할 때 **core** 사용자의 `~/.ssh/authorized_keys` 목록에 이 키가 추가됩니다.

프로세스

1. 컴퓨터에 암호 없는 인증용으로 구성된 SSH 키가 없으면 키를 생성합니다. 예를 들어 Linux 운영 체제를 사용하는 컴퓨터에서 다음 명령을 실행합니다.

```
$ ssh-keygen -t ed25519 -N "" \
-f <path>/<file_name> 1
```

- 1 새로운 SSH 키의 경로 및 파일 이름(예 `~/.ssh/id_rsa`)을 지정합니다. 기존 키 쌍이 있는 경우 공개 키가 `~/.ssh` 디렉터리에 있는지 확인하십시오.

이 명령을 실행하면 사용자가 지정한 위치에 암호가 필요하지 않은 SSH 키가 생성됩니다.



참고

x86_64 아키텍처에 FIPS 검증 / 진행 중인 모듈 (Modules in Process) 암호화 라이브러리를 사용하는 OpenShift Container Platform 클러스터를 설치하려면 **ed25519** 알고리즘을 사용하지 마십시오. 대신 **rsa** 또는 **ecdsa** 알고리즘을 사용하는 키를 생성합니다.

2. **ssh-agent** 프로세스를 백그라운드 작업으로 시작합니다.

```
$ eval "$(ssh-agent -s)"
```

출력 예

```
Agent pid 31874
```

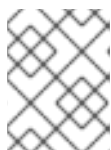

참고

클러스터가 FIPS 모드인 경우 FIPS 호환 알고리즘만 사용하여 SSH 키를 생성합니다. 키는 RSA 또는 ECDSA여야 합니다.

3. **ssh-agent**에 SSH 개인 키를 추가합니다.

```
$ ssh-add <path>/<file_name> 1
```

출력 예

```
Identity added: /home/<you>/<path>/<file_name> (<computer_name>)
```

- 1 SSH 개인 키의 경로 및 파일 이름을 지정합니다(예: `~/.ssh/id_rsa`).

다음 단계

- OpenShift Container Platform을 설치할 때 SSH 공개 키를 설치 프로그램에 지정합니다.

12.4.9. RHCOS(Red Hat Enterprise Linux CoreOS) 이미지 생성

OpenShift Container Platform 설치 프로그램을 사용하려면 RHOSP(Red Hat OpenStack Platform) 클러스터에 RHCOS(Red Hat Enterprise Linux CoreOS) 이미지가 있어야 합니다. 최신 RHCOS 이미지를 검색한 다음 RHOSP CLI를 사용하여 업로드하십시오.

사전 요구 사항

- RHOSP CLI가 설치되어 있습니다.

프로세스

1. Red Hat Customer Portal의 [제품 다운로드 페이지](#)에 로그인합니다.
2. **Version**에서 Red Hat Enterprise Linux (RHEL) 8용 최신 OpenShift Container Platform 4.7 릴리스를 선택합니다.

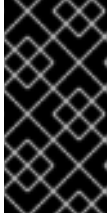

중요

RHCOS 이미지는 OpenShift Container Platform 릴리스에 따라 변경되지 않을 수 있습니다. 설치하는 OpenShift Container Platform 버전과 같거나 그 이하의 버전 중 가장 최신 버전의 이미지를 다운로드해야 합니다. 사용 가능한 경우 OpenShift Container Platform 버전과 일치하는 이미지 버전을 사용합니다.

3. *RHCOS(Red Hat Enterprise Linux CoreOS) - OpenStack Image (QCOW)* 를 다운로드합니다.
4. 이미지 압축을 풉니다.



참고

RHOSP 이미지 압축을 풀어야 클러스터가 사용할 수 있습니다. 다운로드한 파일의 이름에 **.gz** 또는 **.tgz**와 같은 압축 확장자가 포함되지 않을 수 있습니다. 파일 압축 여부를 확인하려면 명령줄에서 다음을 입력합니다.

```
$ file <name_of_downloaded_file>
```

5. 다운로드한 이미지에서 RHOSP CLI를 사용하여 이름이 **rhcos**인 이미지를 클러스터에 생성합니다.

```
$ openstack image create --container-format=bare --disk-format=qcow2 --file rhcos-
${RHCOS_VERSION}-openstack.qcow2 rhcos
```

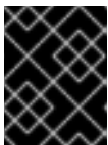

중요

RHOSP 환경에 따라 이미지를 **.raw** 또는 **.qcow2** 형식으로 업로드할 수 있습니다. Ceph를 사용하는 경우 **.raw** 형식을 사용해야 합니다.



주의

설치 프로그램이 이름이 같은 여러 이미지를 발견하면 그 중 하나를 임의로 선택합니다. 이 동작을 방지하려면 RHOSP에서 리소스의 고유한 이름을 만듭니다.

이미지를 RHOSP에 업로드한 후 설치 프로세스에서 사용할 수 있습니다.

12.4.10. 외부 네트워크 액세스 확인

OpenShift Container Platform 설치 프로세스에는 외부 네트워크에 액세스해야 합니다. 외부 네트워크를 제공해야 하며 그렇지 않으면 배포가 실패합니다. 프로세스를 시작하기 전에 외부 라우터 유형의 네트워크가 RHOSP(Red Hat OpenStack Platform)에 있는지 확인합니다.

사전 요구 사항

- DHCP 에이전트가 인스턴스의 DNS 쿼리를 전달하도록 OpenStack의 네트워킹 서비스 구성

프로세스

1. RHOSP CLI를 사용하여 '외부' 네트워크의 이름과 ID를 확인합니다.

```
$ openstack network list --long -c ID -c Name -c "Router Type"
```

출력 예

```
+-----+-----+-----+
| ID                | Name          | Router Type |
+-----+-----+-----+
| 148a8023-62a7-4672-b018-003462f8d7dc | public_network | External    |
+-----+-----+-----+
```

외부 라우터 유형의 네트워크가 네트워크 목록에 나타납니다. 네트워크가 하나 이상 나타나지 않으면 [기본 부동 IP 네트워크 생성](#) 및 [기본 공급자 네트워크 생성](#)을 참조하십시오.



참고

Neutron 트렁크 서비스 플러그인이 활성화되면 기본적으로 트렁크 포트가 생성됩니다. 자세한 내용은 [Neutron 트렁크 포트](#)를 참조하십시오.

12.4.11. 환경에 대한 액세스 활성화

배포 시 모든 OpenShift Container Platform 시스템은 RHOSP(Red Hat OpenStack Platform) 테넌트 네트워크에서 생성됩니다. 따라서 대부분의 RHOSP 배포에서 직접 액세스할 수 없습니다.

설치시 부동 IP 주소 (FIP)를 사용하여 OpenShift Container Platform API 및 애플리케이션의 액세스를 설정할 수 있습니다. FIP를 구성하지 않고 설치를 완료 할 수도 있지만 설치 프로그램은 외부에서 API 또는 애플리케이션에 액세스하는 방법을 설정하지 않습니다.

12.4.11.1. 부동 IP 주소로 액세스 활성화

OpenShift Container Platform API, 클러스터 애플리케이션 및 부트스트랩 프로세스에 대한 외부 액세스 용으로 유동 IP (FIP) 주소를 생성합니다.

프로세스

1. RHOSP(Red Hat OpenStack Platform) CLI를 사용하여 API FIP를 생성합니다.

```
$ openstack floating ip create --description "API <cluster_name>.<base_domain>"
<external_network>
```

2. RHOSP(Red Hat OpenStack Platform) CLI를 사용하여 앱 또는 Ingress, FIP를 생성합니다.

```
$ openstack floating ip create --description "Ingress <cluster_name>.<base_domain>"
<external_network>
```

3. RHOSP(Red Hat OpenStack Platform) CLI를 사용하여 부트스트랩 FIP를 생성합니다.

```
$ openstack floating ip create --description "bootstrap machine" <external_network>
```

4. API 및 Ingress FIP의 DNS 서버에 이러한 패턴에 따라 레코드를 추가합니다.

```
api.<cluster_name>.<base_domain>. IN A <API_FIP>
*.apps.<cluster_name>.<base_domain>. IN A <apps_FIP>
```

참고

DNS 서버를 제어하지 않으면 `/etc/hosts` 파일에 다음과 같은 클러스터 도메인 이름을 추가하여 클러스터에 액세스할 수 있습니다.

- `<api_floating_ip> api.<cluster_name>.<base_domain>`
- `<application_floating_ip> grafana-openshift-monitoring.apps.<cluster_name>.<base_domain>`
- `<application_floating_ip> prometheus-k8s-openshift-monitoring.apps.<cluster_name>.<base_domain>`
- `<application_floating_ip> oauth-openshift.apps.<cluster_name>.<base_domain>`
- `<application_floating_ip> console-openshift-console.apps.<cluster_name>.<base_domain>`
- `application_floating_ip integrated-oauth-server-openshift-authentication.apps.<cluster_name>.<base_domain>`

`/etc/hosts` 파일의 클러스터 도메인 이름은 웹 콘솔과 클러스터의 모니터링 인터페이스에 로컬로 액세스할 수 있는 권한을 부여합니다. `kubectl` 또는 `oc` 에서도 사용할 수 있습니다. `<application_floating_ip>`를 가리키는 추가 항목을 사용하여 사용자 애플리케이션에 액세스할 수 있습니다. 이 작업을 수행하면 사용자만 API 및 애플리케이션에 액세스할 수 있어 프로덕션 배포에는 적합하지 않지만 개발 및 테스트용 설치에 가능합니다.

5. FIP를 다음 변수의 값으로 `inventory.yaml` 파일에 추가합니다.

- `os_api_fip`
- `os_bootstrap_fip`
- `os_ingress_fip`

이러한 값을 사용하는 경우 `inventory.yaml` 파일의 `os_external_network` 변수 값으로 외부 네트워크를 입력해야 합니다.

작은 정보

부동 IP 주소를 할당하고 방화벽 구성을 업데이트하여 클러스터 외부에서 OpenShift Container Platform 리소스를 사용할 수 있습니다.

12.4.11.2. 유동 IP 주소없이 설치 완료

유동 IP 주소를 지정하지 않고도 Red Hat OpenStack Platform (RHOSP)에 OpenShift Container Platform을 설치할 수 있습니다.

`inventory.yaml` 파일에서 다음 변수를 정의하지 마십시오.

- `os_api_fip`
- `os_bootstrap_fip`
- `os_ingress_fip`

외부 네트워크를 제공할 수 없는 경우 `os_external_network`를 비워 둘 수도 있습니다.

`os_external_network`의 값을 지정하지 않으면 라우터가 생성되지 않으며 추가 작업없이 설치 프로그램이 Glance에서 이미지를 검색하지 못합니다. 나중에 설치 프로세스에서 네트워크 리소스를 만들 때 외부 연결을 직접 구성해야 합니다.

유동 IP 주소 또는 이름 확인 부족으로 인해 클러스터 API에 연결할 수 없는 시스템에서 `wait-for` 명령으로 설치 프로그램을 실행하면 설치에 실패합니다. 이러한 경우 설치 실패를 방지하기 위해 프록시 네트워크를 사용하거나 시스템과 동일한 네트워크에 있는 시스템에서 설치 프로그램을 실행할 수 있습니다.

참고

API 및 Ingress 포트의 DNS 레코드를 생성하여 이름 확인을 활성화할 수 있습니다. 예를 들면 다음과 같습니다.

```
api.<cluster_name>.<base_domain>. IN A <api_port_IP>
*.apps.<cluster_name>.<base_domain>. IN A <ingress_port_IP>
```

DNS 서버를 제어하지 않으면 `/etc/hosts` 파일에 레코드를 추가할 수 있습니다. 이 작업을 수행하면 사용자만 API에 액세스할 수 있어 프로덕션 배포에는 적합하지 않지만 개발 및 테스트용 설치에 가능합니다.

12.4.12. 설치 프로그램에 대한 매개변수 정의

OpenShift Container Platform 설치 프로그램은 `clouds.yaml` 파일을 사용합니다. 이 파일은 프로젝트 이름, 로그인 정보, 인증 서비스 URL 등 RHOSP(Red Hat OpenStack Platform) 구성 매개변수를 설명합니다.

절차

1. `clouds.yaml` 파일을 만듭니다.

- RHOSP 배포에 Horizon 웹 UI가 포함되어 있으면 그 안에 `clouds.yaml` 파일을 만듭니다.

중요

`auth` 필드에 암호를 추가해야 합니다. `clouds.yaml`과 별도의 파일에 비밀을 저장할 수도 있습니다.

- RHOSP 배포에 Horizon 웹 UI가 포함되어 있지 않거나 Horizon을 사용하지 않으려면 파일을 직접 만듭니다. **clouds.yaml**에 대한 자세한 내용은 RHOSP 문서의 [구성 파일](#)을 참조하십시오.

```
clouds:
  shiftstack:
    auth:
      auth_url: http://10.10.14.42:5000/v3
      project_name: shiftstack
      username: shiftstack_user
      password: XXX
      user_domain_name: Default
      project_domain_name: Default
  dev-env:
    region_name: RegionOne
    auth:
      username: 'devuser'
      password: XXX
      project_name: 'devonly'
      auth_url: 'https://10.10.14.22:5001/v2.0'
```

2. RHOSP 설치에서 끝점 인증을 위해 자체 서명된 CA(인증 기관) 인증서를 사용하는 경우:

- 인증 기관 파일을 시스템에 복사합니다.
- cacerts** 키를 **clouds.yaml** 파일에 추가합니다. 값은 CA 인증서에 대한 루트가 아닌 액세스 가능한 절대 경로여야 합니다.

```
clouds:
  shiftstack:
    ...
    cacert: "/etc/pki/ca-trust/source/anchors/ca.crt.pem"
```

작은 정보

사용자 지정 CA 인증서로 설치 관리자를 실행한 후 **cloud-provider-config** 키맵에서 **ca-cert.pem** 키의 값을 편집하여 인증서를 업데이트할 수 있습니다. 명령줄에서 다음을 실행합니다.

```
$ oc edit configmap -n openshift-config cloud-provider-config
```

3. **clouds.yaml** 파일을 다음 위치 중 하나에 배치합니다.

- OS_CLIENT_CONFIG_FILE** 환경 변수의 값
- 현재 디렉터리
- Unix 전용 사용자 구성 디렉터리(예: **~/.config/openstack/clouds.yaml**)
- Unix 전용 사이트 구성 디렉터리(예: **/etc/openstack/clouds.yaml**)
설치 프로그램은 **clouds.yaml**을 이 순서대로 검색합니다.

12.4.13. 설치 구성 파일 만들기

RHOSP(Red Hat OpenStack Platform)에 설치하는 OpenShift Container Platform 클러스터를 사용자 지정할 수 있습니다.

사전 요구 사항

- OpenShift Container Platform 설치 프로그램과 클러스터의 풀 시크릿을 받습니다.
- 서브스크립션 수준에서 서비스 주체 권한을 획득합니다.

절차

1. `install-config.yaml` 파일을 생성합니다.

- 설치 프로그램이 포함된 디렉터리로 변경하고 다음 명령을 실행합니다.

```
$ ./openshift-install create install-config --dir <installation_directory> 1
```

- 1** `<installation_directory>`는 설치 프로그램이 생성하는 파일을 저장할 디렉터리 이름을 지정합니다.



중요

비어 있는 디렉터를 지정합니다. 부트스트랩 X.509 인증서와 같은 일부 설치 자산은 단기간에 만료되므로 설치 디렉터를 재사용해서는 안 됩니다. 다른 클러스터 설치의 개별 파일을 재사용하려면 해당 파일을 사용자 디렉터리에 복사하면 됩니다. 그러나 설치 자산의 파일 이름은 릴리스간에 변경될 수 있습니다. 따라서 이전 OpenShift Container Platform 버전에서 설치 파일을 복사할 때는 주의하십시오.

- 화면에 나타나는 지시에 따라 클라우드에 대한 구성 세부 사항을 입력합니다.

- 선택 사항: 클러스터 시스템에 액세스하는 데 사용할 SSH 키를 선택합니다.



참고

설치 디버깅 또는 재해 복구를 수행하려는 프로젝트 OpenShift Container Platform 클러스터의 경우 **ssh-agent** 프로세스가 사용하는 SSH 키를 지정합니다.

- 대상 플랫폼으로 **openstack**을 선택합니다.
- 클러스터 설치에 사용할 RHOSP(Red Hat OpenStack Platform) 외부 네트워크 이름을 지정합니다.
- OpenShift API에 대한 외부 액세스에 사용할 부동 IP 주소를 지정합니다.
- 컨트롤 플레인 노드에 사용할 최소 16GB의 RAM과 컴퓨팅 노드에 8GB RAM이 있는 RHOSP 플레이버를 지정합니다.
- 클러스터를 배포할 기본 도메인을 선택합니다. 모든 DNS 레코드는 이 기본 도메인의 하위 도메인이 되므로 클러스터 이름을 포함합니다.
- 클러스터 이름을 입력합니다. 이름은 14자 이하여야 합니다.

viii. Red Hat OpenShift Cluster Manager에서 풀 시크릿 을 붙여넣습니다.

2. **install-config.yaml** 파일을 수정합니다. 사용 가능한 매개변수에 대한 자세한 정보는 "설치 구성 매개변수" 섹션에서 확인할 수 있습니다.
3. 여러 클러스터를 설치하는 데 사용할 수 있도록 **install-config.yaml** 파일을 백업합니다.

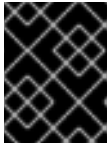

중요

install-config.yaml 파일은 설치 과정에서 사용됩니다. 이 파일을 재사용하려면 지금 백업해야 합니다.

이제 사용자가 지정한 디렉터리에 **install-config.yaml** 파일이 있습니다.

12.4.14. 설치 구성 매개변수

OpenShift Container Platform 클러스터를 배포하기 전에 매개변수 값을 제공하여 클러스터를 호스팅할 클라우드 플랫폼에서 사용자 계정을 설명하고 선택사항으로 클러스터의 플랫폼을 사용자 지정합니다. **install-config.yaml** 설치 구성 파일을 생성할 때 명령줄을 통해 필요한 매개변수 값을 제공합니다. 클러스터를 사용자 지정하면 **install-config.yaml** 파일을 수정하여 플랫폼에 대한 세부 정보를 제공할 수 있습니다.



참고

설치한 후에는 **install-config.yaml** 파일에서 이러한 매개변수를 수정할 수 없습니다.



중요

openshift-install 명령은 매개변수의 필드 이름을 검증하지 않습니다. 잘못된 이름이 지정되면 관련 파일 또는 오브젝트가 생성되지 않으며 오류가 보고되지 않습니다. 지정된 매개변수의 필드 이름이 올바른지 확인합니다.

12.4.14.1. 필수 구성 매개변수

필수 설치 구성 매개변수는 다음 표에 설명되어 있습니다.

표 12.20. 필수 매개 변수

매개 변수	설명	값
apiVersion	install-config.yaml 콘텐츠의 API 버전입니다. 현재 버전은 v1 입니다. 설치 관리자가 이전 API 버전도 지원할 수 있습니다.	문자열

매개변수	설명	값
baseDomain	클라우드 공급자의 기본 도메인입니다. 기본 도메인은 OpenShift Container Platform 클러스터 구성 요소에 대한 경로를 생성하는 데 사용됩니다. 클러스터의 전체 DNS 이름은 baseDomain 과 metadata.name 매개변수 값의 조합으로, <metadata.name> . <baseDomain> 형식입니다.	정규화된 도메인 또는 하위 도메인 이름(예: example.com).
metadata	Kubernetes 리소스 ObjectMeta 로 name 매개변수만 사용합니다.	개체
metadata.name	클러스터의 이름입니다. 클러스터의 DNS 레코드는 {{.metadata.name}}.{{.baseDomain}} 형식의 모든 하위 도메인입니다.	소문자, 하이픈(-), 마침표(.)로 구성되는 문자열(예: dev)입니다. 문자열은 14자 이하여야 합니다.
platform	설치를 수행하는 특정 플랫폼에 대한 구성(aws , baremetal , azure , openstack , ovirt , vsphere)입니다. platform . <platform> 매개변수에 대한 자세한 내용은 다음 표에서 사용자 플랫폼에 해당하는 정보를 참조하십시오.	개체
pullSecret	Red Hat OpenShift Cluster Manager 에서 풀 시크릿을 가져와서 Quay.io와 같은 서비스에서 OpenShift Container Platform 구성 요소의 컨테이너 이미지 다운로드를 인증합니다.	<pre>{ "auths":{ "cloud.openshift.com":{ "auth":"b3Blb=", "email":"you@example.com" }, "quay.io":{ "auth":"b3Blb=", "email":"you@example.com" } } }</pre>

12.4.14.2. 네트워크 구성 매개변수

기존 네트워크 인프라의 요구 사항에 따라 설치 구성을 사용자 지정할 수 있습니다. 예를 들어 클러스터 네트워크의 IP 주소 블록을 확장하거나 기본값과 다른 IP 주소 블록을 제공할 수 있습니다.

IPv4 주소만 지원됩니다.

표 12.21. 네트워크 매개변수

매개변수	설명	값
networking	클러스터의 네트워크의 구성입니다.	개체  참고 설치한 후에는 networking 오브젝트에서 지정된 매개변수를 수정할 수 없습니다.
networking.networkType	설치할 클러스터 네트워크 제공자 CNI(Container Network Interface) 플러그인입니다.	OpenShiftSDN 또는 OVNKubernetes 중 하나이며, 기본값은 OpenShiftSDN 입니다.
networking.clusterNetwork	Pod의 IP 주소 블록입니다. 기본값은 10.128.0.0/14 이며, 호스트 접두사는 /23 입니다. 여러 IP 주소 블록을 지정하는 경우 블록이 겹치지 않아야 합니다.	개체의 배열입니다. 예를 들면 다음과 같습니다. networking: clusterNetwork: - cidr: 10.128.0.0/14 hostPrefix: 23
networking.clusterNetwork.cidr	networking.clusterNetwork 를 사용하는 경우 필수 항목입니다. IP 주소 블록입니다. IPv4 네트워크입니다.	CIDR(Classless Inter-Domain Routing) 표기법의 IP 주소 블록입니다. IPv4 블록의 접두사 길이는 0 에서 32 사이입니다.
networking.clusterNetwork.hostPrefix	개별 노드 각각에 할당할 서브넷 접두사 길이입니다. 예를 들어 hostPrefix 를 23 으로 설정하는 경우, 지정된 cidr 이외 /23 서브넷이 각 노드에 할당됩니다. 23 의 hostPrefix 값은 $510(2^{(32 - 23)} - 2)$ Pod IP 주소를 제공합니다.	서브넷 접두사입니다. 기본값은 23 입니다.
networking.serviceNetwork	서비스의 IP 주소 블록입니다. 기본값은 172.30.0.0/16 입니다. OpenShift SDN 및 OVN-Kubernetes 네트워크 공급자는 서비스 네트워크에 대한 단일 IP 주소 블록만 지원합니다.	CIDR 형식의 IP 주소 블록이 있는 어레이입니다. 예를 들면 다음과 같습니다. networking: serviceNetwork: - 172.30.0.0/16

매개변수	설명	값
networking.machineNetwork	<p>시스템의 IP 주소 블록입니다.</p> <p>여러 IP 주소 블록을 지정하는 경우 블록이 겹치지 않아야 합니다.</p> <p>여러 IP 커널 인수를 지정하는 경우 machineNetwork.cidr 값은 기본 네트워크의 CIDR이어야 합니다.</p>	<p>개체의 배열입니다. 예를 들면 다음과 같습니다.</p> <pre>networking: machineNetwork: - cidr: 10.0.0.0/16</pre>
networking.machineNetwork.cidr	<p>networking.machineNetwork를 사용하는 경우 필수 항목입니다. IP 주소 블록입니다. libvirt를 제외한 모든 플랫폼의 기본값은 10.0.0.0/16입니다. libvirt의 기본값은 192.168.126.0/24입니다.</p>	<p>CIDR 표기법의 IP 네트워크 블록입니다.</p> <p>예: 10.0.0.0/16</p>  <p>참고</p> <p>기본 NIC가 상주하는 CIDR과 일치하도록 networking.machineNetwork를 설정합니다.</p>

12.4.14.3. 선택적 구성 매개변수

선택적 설치 구성 매개변수는 다음 표에 설명되어 있습니다.

표 12.22. 선택적 매개변수

매개변수	설명	값
additionalTrustBundle	<p>노드의 신뢰할 수 있는 인증서 스토리지에 추가되는 PEM 인코딩 X.509 인증서 번들입니다. 이 신뢰할 수 있는 번들은 프록시가 구성되었을 때에도 사용할 수 있습니다.</p>	문자열
compute	<p>컴퓨팅 노드를 구성하는 시스템의 구성입니다.</p>	<p>MachinePool 개체의 배열입니다. 자세한 내용은 다음의 "시스템 풀" 표를 참조하십시오.</p>

매개변수	설명	값
compute.architecture	풀에 있는 시스템의 명령어 집합 아키텍처를 결정합니다. 이기종 클러스터는 현재 지원되지 않으므로 모든 풀이 동일한 아키텍처를 지정해야 합니다. 유효한 값은 amd64 (기본값)입니다.	문자열
compute.hyperthreading	<p>컴퓨팅 시스템에서 동시 멀티스레딩 또는 hyperthreading 활성화 또는 비활성화 여부를 지정합니다. 시스템 코어의 성능을 높이기 위해 기본적으로 동시 멀티스레딩이 활성화됩니다.</p> <div style="display: flex; align-items: center;">  <div> <p>중요</p> <p>동시 멀티스레딩을 비활성화하는 경우 용량 계획에서 시스템 성능이 크게 저하될 수 있는 문제를 고려해야 합니다.</p> </div> </div>	Enabled 또는 Disabled
compute.name	compute 를 사용하는 경우 필수 항목입니다. 시스템 풀의 이름입니다.	worker
compute.platform	compute 를 사용하는 경우 필수 항목입니다. 이 매개변수를 사용하여 작업자 시스템을 호스팅할 클라우드 공급자를 지정합니다. 이 매개변수 값은 controlPlane.platform 매개변수 값과 일치해야 합니다	aws, azure, gcp, openstack, ovirt, vsphere 또는 {}
compute.replicas	프로비저닝할 컴퓨팅 시스템(작업자 시스템이라고도 함) 수입니다.	2 이상의 양의 정수이며, 기본값은 3 입니다.
controlPlane	컨트롤 플레인을 구성하는 시스템들의 구성입니다.	MachinePool 개체의 배열입니다. 자세한 내용은 다음의 "시스템 풀" 표를 참조하십시오.
controlPlane.architecture	풀에 있는 시스템의 명령어 집합 아키텍처를 결정합니다. 현재 이기종 클러스터는 지원되지 않으므로 모든 풀에서 동일한 아키텍처를 지정해야 합니다. 유효한 값은 amd64 (기본값)입니다.	문자열

매개변수	설명	값
controlPlane.hyperthreading	<p>컨트롤 플레인 시스템에서 동시 멀티스레딩 또는 hyperthreading 활성화 또는 비활성화 여부를 지정합니다. 시스템 코어의 성능을 높이기 위해 기본적으로 동시 멀티스레딩이 활성화됩니다.</p> <div style="display: flex; align-items: center;">  <div style="margin-left: 10px;"> <p>중요</p> <p>동시 멀티스레딩을 비활성화하는 경우 용량 계획에서 시스템 성능이 크게 저하될 수 있는 문제를 고려해야 합니다.</p> </div> </div>	Enabled 또는 Disabled
controlPlane.name	controlPlane 을 사용하는 경우 필수 항목입니다. 시스템 풀의 이름입니다.	master
controlPlane.platform	controlPlane 을 사용하는 경우 필수 항목입니다. 이 매개변수를 사용하여 컨트롤 플레인 시스템을 호스팅하는 클라우드 공급자를 지정합니다. 이 매개변수 값은 compute.platform 매개변수 값과 일치해야 합니다.	aws, azure, gcp, openstack, ovirt, vsphere 또는 {}
controlPlane.replicas	프로비저닝하는 컨트롤 플레인 시스템의 수입니다.	지원되는 유일한 값은 기본값인 3 입니다.
credentialsMode	<p>Cloud Credential Operator (CCO) 모드입니다. 모드가 지정되지 않은 경우 CCO는 여러 모드가 지원되는 플랫폼에서 Mint 모드가 우선으로 되어 지정된 인증 정보의 기능을 동적으로 확인하려고 합니다.</p> <div style="display: flex; align-items: center;">  <div style="margin-left: 10px;"> <p>참고</p> <p>모든 클라우드 공급자에서 모든 CCO 모드가 지원되는 것은 아닙니다. CCO 모드에 대한 자세한 내용은 <i>Cluster Operators</i>의 <i>Cloud Credential Operator</i>를 참조하십시오.</p> </div> </div>	Mint, Passthrough, Manual 또는 빈 문자열 ("").

매개변수	설명	값
<p>fips</p>	<p>FIPS 모드를 활성화 또는 비활성화합니다. 기본값은 false(비활성화)입니다. FIPS 모드가 활성화되면 OpenShift Container Platform이 실행되는 RHCOS(Red Hat Enterprise Linux CoreOS) 시스템에서 기본 Kubernetes 암호화 제품군은 우회하고 RHCOS와 함께 제공되는 암호화 모듈을 대신 사용합니다.</p> <div style="display: flex; align-items: flex-start; margin-top: 20px;"> <div style="width: 60px; height: 100px; background-color: black; margin-right: 10px;">  </div> <div> <p>중요</p> <p>FIPS 검증 / 진행 중인 모듈 암호화 라이브러리 사용은 x86_64 아키텍처의 OpenShift Container Platform 배포에서만 지원됩니다.</p> </div> </div> <div style="display: flex; align-items: flex-start; margin-top: 20px;"> <div style="width: 60px; height: 100px; background-color: white; border: 1px solid black; margin-right: 10px;">  </div> <div> <p>참고</p> <p>Azure File 스토리지를 사용하는 경우 FIPS 모드를 활성화할 수 없습니다.</p> </div> </div>	<p>false 또는 true</p>
<p>imageContentSources</p>	<p>릴리스 이미지 내용의 소스 및 리포지토리입니다.</p>	<p>개체의 배열입니다. 이 표의 다음 행에 설명된 대로 source와 mirrors(선택 사항)가 포함됩니다.</p>
<p>imageContentSources.source</p>	<p>imageContentSources를 사용하는 경우 필수 항목입니다. 예를 들어 이미지가 가져오기 사양에서 사용자가 가리키는 리포지토리를 지정합니다.</p>	<p>문자열</p>
<p>imageContentSources.mirrors</p>	<p>동일한 이미지를 포함할 수도 있는 하나 이상의 리포지토리를 지정합니다.</p>	<p>문자열 배열</p>

매개변수	설명	값
publish	Kubernetes API, OpenShift 경로와 같이 클러스터의 사용자 끝점을 게시하거나 노출하는 방법입니다.	<p>Internal 또는 External입니다. 기본값은 External입니다.</p> <p>이 필드를 Internal 로 설정하는 것은 클라우드 이외의 플랫폼에서는 지원되지 않습니다.</p> <div style="border: 1px solid black; padding: 5px; width: fit-content;"> <p>중요</p> <p>필드 값을 Internal 로 설정하면 클러스터가 작동하지 않습니다. 자세한 내용은 BZ#1953035를 참조하십시오.</p> </div>
sshKey	클러스터 시스템 액세스 인증에 필요한 하나 이상의 SSH 키입니다.	<p>하나 이상의 키입니다. 예를 들면 다음과 같습니다.</p> <pre>sshKey: <key1> <key2> <key3></pre> <div style="border: 1px solid black; padding: 5px; width: fit-content;"> <p>참고</p> <p>설치 디버깅 또는 재해 복구를 수행하려는 프로젝트 OpenShift Container Platform 클러스터의 경우 ssh-agent 프로세스가 사용하는 SSH 키를 지정합니다.</p> </div>

12.4.14.4. 추가 RHOSP(Red Hat OpenStack Platform) 구성 매개변수

추가 RHOSP 구성 매개변수는 다음 표에 설명되어 있습니다.

표 12.23. 추가 RHOSP 매개변수

매개변수	설명	값
compute.platform.openstack.rootVolume.size	컴퓨팅 시스템의 경우 루트 볼륨의 크기(GB)입니다. 이 값을 설정하지 않으면 시스템은 임시 스토리지를 사용합니다.	정수 (예: 30)
compute.platform.openstack.rootVolume.type	컴퓨팅 시스템의 경우 루트 볼륨의 유형입니다.	문자열 (예: performance)

매개변수	설명	값
controlPlane.platform.openstack.rootVolume.size	컨트롤 플레인 시스템의 경우 루트 볼륨의 크기(GB)입니다. 이 값을 설정하지 않으면 시스템은 임시 스토리지를 사용합니다.	정수 (예: 30)
controlPlane.platform.openstack.rootVolume.type	컨트롤 플레인 시스템의 경우 루트 볼륨의 유형입니다.	문자열 (예: performance)
platform.openstack.cloud	clouds.yaml 파일의 클라우드 목록에서 사용할 RHOSP 클라우드의 이름입니다.	문자열 (예: MyCloud)
platform.openstack.externalNetwork	설치에 사용할 RHOSP 외부 네트워크 이름입니다.	문자열 (예: external)
platform.openstack.computeFlavor	컨트롤 플레인 및 컴퓨팅 시스템에 사용할 RHOSP 버전입니다. 이 속성은 더 이상 사용되지 않습니다. 모든 머신 풀에 플레이버를 기본값으로 사용하려면 platform.openstack.defaultMachinePlatform 속성의 type 키 값으로 추가합니다. 각 머신 풀의 플레이버 값을 개별적으로 설정할 수도 있습니다.	문자열 (예: m1.xlarge)

12.4.14.5. 선택적 RHOSP 구성 매개변수

선택적 RHOSP 구성 매개변수는 다음 표에 설명되어 있습니다.

표 12.24. 선택적 RHOSP 매개변수

매개변수	설명	값
compute.platform.openstack.additionalNetworkIDs	컴퓨팅 시스템과 관련된 추가 네트워크입니다. 추가 네트워크에는 허용되는 주소 쌍이 생성되지 않습니다.	하나 이상의 UUID 목록을 문자열로 나타냅니다. 예: fa806b2f-ac49-4bce-b9db-124bc64209bf

매개 변수	설명	값
compute.platform.openstack.additionalSecurityGroupIDs	컴퓨팅 시스템과 관련된 추가 보안 그룹입니다.	하나 이상의 UUID 목록을 문자열로 나타냅니다. 예: 7ee219f3-d2e9-48a1-96c2-e7429f1b0da7
compute.platform.openstack.zones	<p>머신을 설치할 RHOSP Compute (Nova) 가용성 영역 (AZ). 이 매개 변수가 설정되지 않은 경우 설치 프로그램은 RHOSP 관리자가 구성한 Nova의 기본 설정을 사용합니다.</p> <p>Kuryr를 사용하는 클러스터에서 RHOSP Octavia는 가용성 영역을 지원하지 않습니다. 로드 밸런서 및 Amphora 공급자 드라이버를 사용하는 경우 Amphora VM에 의존하는 OpenShift Container Platform 서비스는 이 속성의 값에 따라 생성되지 않습니다.</p>	문자열 목록입니다. 예: ["zone-1", "zone-2"] .
controlPlane.platform.openstack.additionalNetworkIDs	컨트롤 플레인 시스템과 관련된 추가 네트워크입니다. 추가 네트워크에는 허용되는 주소 쌍이 생성되지 않습니다.	하나 이상의 UUID 목록을 문자열로 나타냅니다. 예: fa806b2f-ac49-4bce-b9db-124bc64209bf
controlPlane.platform.openstack.additionalSecurityGroupIDs	컨트롤 플레인 시스템과 관련된 추가 보안 그룹입니다.	하나 이상의 UUID 목록을 문자열로 나타냅니다. 예: 7ee219f3-d2e9-48a1-96c2-e7429f1b0da7
controlPlane.platform.openstack.zones	<p>머신을 설치할 RHOSP Compute (Nova) 가용성 영역 (AZ). 이 매개 변수가 설정되지 않은 경우 설치 프로그램은 RHOSP 관리자가 구성한 Nova의 기본 설정을 사용합니다.</p> <p>Kuryr를 사용하는 클러스터에서 RHOSP Octavia는 가용성 영역을 지원하지 않습니다. 로드 밸런서 및 Amphora 공급자 드라이버를 사용하는 경우 Amphora VM에 의존하는 OpenShift Container Platform 서비스는 이 속성의 값에 따라 생성되지 않습니다.</p>	문자열 목록입니다. 예: ["zone-1", "zone-2"] .

매개변수	설명	값
<p>platform.openstack.clusterOSImage</p>	<p>설치 프로그램이 RHCOS 이미지를 다운로드하는 위치입니다.</p> <p>네트워크가 제한된 환경에서 설치를 수행하려면 이 매개 변수를 설정해야 합니다.</p>	<p>HTTP 또는 HTTPS URL (선택 옵션으로 SHA-256 형식의 체크섬을 사용)</p> <p>예: http://mirror.example.com/images/rhcos-43.81.201912131630.0-openstack.x86_64.qcow2.gz?sha256=ffebbd68e8a1f2a245ca19522c16c86f67f9ac8e4e0c1f0a812b068b16f7265d. 이 값은 기존의 Glance 이미지의 이름이 될 수도 있습니다 (예: my-rhcos).</p>
<p>platform.openstack.clusterOSImageProperties</p>	<p>Glance의 설치 프로그램에서 업로드된 ClusterOSImage에 추가할 속성입니다.</p> <p>platform.openstack.clusterOSImage가 기존 Glance 이미지로 설정된 경우 이 속성은 무시됩니다.</p> <p>이 속성을 사용하여 노드당 26 PV의 RHOSP의 기본 PV(영구 블록) 제한을 초과할 수 있습니다. 제한을 초과하려면 hw_scsi_model 속성값을 virtio-scsi로, hw_disk_bus 값을 scsi로 설정합니다.</p> <p>이 속성을 사용하면 yes 값이 있는 hw_qemu_guest_agent 속성을 포함하여 QEMU 게스트 에이전트를 활성화할 수도 있습니다.</p>	<p>키-값 문자열 쌍 목록입니다. 예를 들면 ["hw_scsi_model": "virtio-scsi", "hw_disk_bus": "scsi"]가 있습니다.</p>
<p>platform.openstack.defaultMachinePlatform</p>	<p>기본 시스템 풀 플랫폼 구성입니다.</p>	<pre>{ "type": "ml.large", "rootVolume": { "size": 30, "type": "performance" } }</pre>
<p>platform.openstack.ingressFloatingIP</p>	<p>Ingress 포트와 연결할 기본 부동 IP 주소입니다. 이 속성을 사용하려면 platform.openstack.externalNetwork 속성도 정의해야 합니다.</p>	<p>IP 주소 (예: 128.0.0.1)</p>

매개변수	설명	값
platform.openstack.apiFloatingIP	로드 밸런서 API와 연결할 기존 부동 IP 주소입니다. 이 속성을 사용하려면 platform.openstack.externalNetwork 속성도 정의해야 합니다.	IP 주소 (예: 128.0.0.1)
platform.openstack.externalDNS	클러스터 인스턴스가 DNS 확인에 사용하는 외부 DNS 서버의 IP 주소입니다.	IP 주소 목록을 문자열로 나타냅니다. 예: ["8.8.8.8", "192.168.1.12"] .
platform.openstack.machinesSubnet	클러스터 노드가 사용하는 RHOSP 서브넷의 UUID입니다. 이 서브넷에 노드와 가상 IP(VIP) 포트가 생성됩니다. networking.machineNetwork 의 첫 번째 항목은 machinesSubnet 값과 일치해야 합니다. 사용자 지정 서브넷에 배포하는 경우 OpenShift Container Platform 설치 관리자에 외부 DNS 서버를 지정할 수 없습니다. 대신 RHOSP의 서브넷에 DNS를 추가 합니다.	문자열의 UUID입니다. 예: fa806b2f-ac49-4bceb9db-124bc64209bf

12.4.14.6. RHOSP 배포의 사용자 지정 서브넷

선택한 RHOSP(Red Hat OpenStack Platform) 서브넷에 클러스터를 배포할 수도 있습니다. 서브넷의 GUID는 **install-config.yaml** 파일에서 **platform.openstack.machinesSubnet** 값으로 전달됩니다.

이 서브넷은 클러스터의 기본 서브넷으로 사용됩니다. 기본적으로 노드와 포트가 이 서브넷에서 생성됩니다. **platform.openstack.machinesSubnet** 속성의 값을 서브넷의 UUID로 설정하여 다른 RHOSP 서브넷에서 노드 및 포트를 생성할 수 있습니다.

사용자 지정 서브넷으로 OpenShift Container Platform 설치 관리자를 실행하기 전에 구성이 다음 요구 사항을 충족하는지 확인하십시오.

- **platform.openstack.machinesSubnet**에서 사용하는 서브넷에 DHCP가 활성화되어 있습니다.
- **platform.openstack.machinesSubnet**의 CIDR은 **networking.machineNetwork**의 CIDR과 일치합니다.
- 설치 프로그램 사용자에게 고정 IP 주소가 있는 포트를 포함하여 이 네트워크에 포트를 생성할 수 있는 권한이 있습니다.

사용자 지정 서브넷을 사용하는 클러스터에는 다음과 같은 제한 사항이 있습니다.

- 유동 IP 주소를 사용하는 클러스터를 설치하려는 경우 **platform.openstack.machinesSubnet** 서브넷이 **externalNetwork** 네트워크에 연결된 라우터에 연결되어 있어야 합니다.

- **platform.openstack.machinesSubnet** 값이 **install-config.yaml** 파일에 설정된 경우 설치 프로그램에서 RHOSP 머신의 프라이빗 네트워크 또는 서브넷을 생성하지 않습니다.
- 사용자 지정 서브넷과 동시에 **platform.openstack.externalDNS** 속성을 사용할 수 없습니다. 사용자 지정 서브넷을 사용하는 클러스터에 DNS를 추가하려면 RHOSP 네트워크에서 DNS를 구성합니다.



참고

기본적으로 API VIP는 x.x.x.5를 가져오고 Ingress VIP는 네트워크의 CIDR 블록에서 x.x.x.7을 가져옵니다. 이러한 기본값을 재정의하려면 DHCP 할당 풀 외부에 있는 **platform.openstack.apiVIP** 및 **platform.openstack.ingressVIP**의 값을 설정합니다.

12.4.14.7. Kuryr를 사용한 RHOSP용 샘플 사용자 지정 install-config.yaml 파일

기본 OpenShift SDN 대신 Kuryr SDN으로 배포하려면 **Kuryr**를 원하는 **networking.networkType**으로 포함하도록 **install-config.yaml** 파일을 수정하고 기본 OpenShift Container Platform SDN 설치 단계를 진행해야 합니다. 이 샘플 **install-config.yaml**은 가능한 모든 RHOSP(Red Hat OpenStack Platform) 사용자 지정 옵션을 보여줍니다.



중요

이 샘플 파일은 참조용으로만 제공됩니다. **install-config.yaml** 파일은 설치 프로그램을 사용하여 받아야 합니다.

```

apiVersion: v1
baseDomain: example.com
controlPlane:
  name: master
  platform: {}
  replicas: 3
compute:
- name: worker
  platform:
    openstack:
      type: m1.large
  replicas: 3
metadata:
  name: example
networking:
  clusterNetwork:
  - cidr: 10.128.0.0/14
    hostPrefix: 23
  machineNetwork:
  - cidr: 10.0.0.0/16
  serviceNetwork:
  - 172.30.0.0/16 1
  networkType: Kuryr
platform:
  openstack:
    cloud: mycloud
    externalNetwork: external
    computeFlavor: m1.xlarge
    apiFloatingIP: 128.0.0.1
    
```

```
trunkSupport: true 2
octaviaSupport: true 3
pullSecret: '{"auths": ...}'
sshKey: ssh-ed25519 AAAA...
```

- 1 Amphora Octavia 드라이버는 로드 밸런서당 두 개의 포트를 생성합니다. 결과적으로 설치 프로그램이 생성하는 서비스 서브넷은 **serviceNetwork** 속성 값으로 지정된 CIDR의 두 배 크기입니다. IP 주소 충돌을 방지하려면 더 큰 범위가 필요합니다.
- 2 3 설치 관리자는 **trunkSupport**와 **octaviaSupport**를 자동으로 검색하므로 직접 설정하지 않아도 됩니다. 그러나 사용자 환경이 두 요구사항을 모두 충족하지 않으면 Kuryr SDN이 제대로 작동하지 않습니다. Pod를 RHOSP 네트워크에 연결하려면 트렁크가 필요하며 OpenShift Container Platform 서비스를 생성하려면 Octavia가 필요합니다.

12.4.14.8. Kuryr 포트 풀

Kuryr 포트 풀은 Pod 생성을 위해 대기 중인 다수의 포트를 유지 관리합니다.

포트를 대기 상태로 유지하면 Pod 생성 시간이 최소화됩니다. 포트 풀이 없으면 Kuryr는 Pod를 생성하거나 삭제할 때마다 포트 생성 또는 삭제를 명시적으로 요청해야 합니다.

Kuryr가 사용하는 Neutron 포트는 네임스페이스에 연결된 서브넷에 생성됩니다. 이러한 Pod 포트도 OpenShift Container Platform 클러스터 노드의 기본 포트에 하위 포트로 추가됩니다.

Kuryr는 각 네임스페이스를 별도의 서브넷에 유지하므로 각 네임스페이스-작업자 쌍에 대해 별도의 포트 풀이 유지됩니다.

클러스터를 설치하기 전에 **cluster-network-03-config.yml** 매니페스트 파일에서 다음 매개변수를 설정하여 포트 풀 동작을 구성할 수 있습니다.

- **enablePortPoolsPrepopulation** 매개변수는 풀 사전 채우기를 제어하므로 새 호스트가 추가되거나 새 네임스페이스가 생성되는 경우와 같이 풀 생성 시 Kuryr가 풀에 포트를 추가하도록 합니다. 기본값은 **false**입니다.
- **poolMinPorts** 매개변수는 풀에 보관되는 사용 가능한 최소 포트 수입니다. 기본값은 **1**입니다.
- **poolMaxPorts** 매개변수는 풀에 보관되는 사용 가능한 최대 포트 수입니다. 값이 **0**이면 해당 상한이 비활성화됩니다. 이 설정은 기본 설정입니다.
OpenStack 포트 할당량이 낮거나 pod 네트워크에 IP 주소가 제한된 경우 이 옵션을 설정하여 불필요한 포트가 삭제되었는지 확인합니다.
- **poolBatchPorts** 매개변수는 한 번에 생성할 수 있는 최대 Neutron 포트 수를 정의합니다. 기본값은 **3**입니다.

12.4.14.9. 설치 중에 Kuryr 포트 풀 조정

설치하는 동안 Kuryr가 RHOSP(Red Hat OpenStack Platform) Neutron 포트를 관리하여 Pod 생성 속도와 효율성을 제어하는 방법을 구성할 수 있습니다.

사전 요구 사항

- **install-config.yaml** 파일을 생성하고 수정합니다.

절차

1. 명령줄에서 매니페스트 파일을 생성합니다.

```
$ ./openshift-install create manifests --dir <installation_directory> ❶
```

- ❶ **<installation_directory>**는 클러스터의 **install-config.yaml** 파일이 포함된 디렉터리의 이름을 지정합니다.

2. **<installation_directory>/manifests/** 디렉토리에 **cluster-network-03-config.yaml**이라는 이름으로 파일을 만듭니다.

```
$ touch <installation_directory>/manifests/cluster-network-03-config.yaml ❶
```

- ❶ **<installation_directory>**는 클러스터의 **manifests** / 디렉터리가 포함된 디렉터리 이름을 지정합니다.

파일이 생성되면 다음과 같이 여러 네트워크 구성 파일이 **manifests/** 디렉토리에 나타납니다.

```
$ ls <installation_directory>/manifests/cluster-network-*
```

출력 예

```
cluster-network-01-crd.yaml
cluster-network-02-config.yaml
cluster-network-03-config.yaml
```

3. 편집기에서 **cluster-network-03-config.yaml** 파일을 열고 원하는 Cluster Network Operator 구성을 설명하는 CR(사용자 정의 리소스)을 입력합니다.

```
$ oc edit networks.operator.openshift.io cluster
```

4. 요구 사항에 맞게 설정을 편집합니다. 다음 파일은 예제로 제공됩니다.

```
apiVersion: operator.openshift.io/v1
kind: Network
metadata:
  name: cluster
spec:
  clusterNetwork:
    - cidr: 10.128.0.0/14
      hostPrefix: 23
  serviceNetwork:
    - 172.30.0.0/16
  defaultNetwork:
    type: Kuryr
    kuryrConfig:
      enablePortPoolsPrepopulation: false ❶
      poolMinPorts: 1 ❷
      poolBatchPorts: 3 ❸
      poolMaxPorts: 5 ❹
      openstackServiceNetwork: 172.30.0.0/15 ❺
```

- 1 Kuryr가 네임스페이스를 생성하거나 클러스터에 새 노드를 추가한 후 Kuryr가 새 Neutron 포트를 생성하도록 하려면 **enablePortPoolsPrepopulation** 값을 **true**로 설정합니다. 이 설정
- 2 Kuryr는 풀의 사용 가능한 포트 수가 **poolMinPorts** 값보다 낮은 경우 풀에 대한 새 포트를 만듭니다. 기본값은 **1**입니다.
- 3 **poolBatchPorts**는 사용 가능한 포트 수가 **poolMinPorts** 값보다 낮은 경우 생성되는 새 포트 수를 제어합니다. 기본값은 **3**입니다.
- 4 풀에서 사용 가능한 포트 수가 **poolMaxPorts** 값보다 크면 Kuryr는 숫자가 해당 값과 일치할 때까지 해당 포트를 삭제합니다. 이 값을 **0**으로 설정하면 이 상한이 비활성화되므로 풀이 축소되지 않습니다. 기본값은 **0**입니다.
- 5 **openStackServiceNetwork** 매개변수는 IP 주소가 RHOSP Octavia의 LoadBalancers에 할당되는 네트워크의 CIDR 범위를 정의합니다.

이 매개변수가 Amphora 드라이버와 함께 사용되는 경우 Octavia는 각 로드 밸런서에 대해 이 네트워크에서 두 개의 IP 주소를 사용합니다. 하나는 OpenShift 및 VRRP 연결에 사용됩니다. 이러한 IP 주소는 각각 OpenShift Container Platform 및 Neutron에서 관리하므로 서로 다른 풀에서 가져와야 합니다. 따라서 **openStackServiceNetwork**의 값은 **serviceNetwork** 값의 2배 이상이어야 하며 **serviceNetwork**의 값은 **openStackServiceNetwork**에서 정의된 범위와 완전히 겹쳐야 합니다.

CNO는 이 매개변수에서 정의한 범위에서 가져온 VRRP IP 주소가 **serviceNetwork** 매개변수에 정의된 범위와 겹치지 않음을 확인합니다.

이 매개변수가 설정되지 않은 경우 CNO는 접두사 크기를 1로 줄임으로써 결정되는 **serviceNetwork**의 확장된 값을 사용합니다.

5. **cluster-network-03-config.yml** 파일을 저장하고 텍스트 편집기를 종료합니다.
6. 선택 사항: **manifests/cluster-network-03-config.yml** 파일을 백업합니다. 설치 프로그램은 클러스터를 생성하는 동안 **manifests/** 디렉토리를 삭제합니다.

12.4.14.10. 시스템의 사용자 지정 서브넷 설정

설치 프로그램이 기본적으로 사용하는 IP 범위가 OpenShift Container Platform을 설치할 때 생성하는 Neutron 서브넷과 일치하지 않을 수 있습니다. 필요한 경우 설치 구성 파일을 편집하여 새 시스템의 CIDR 값을 업데이트하십시오.

사전 요구 사항

- OpenShift Container Platform 설치 프로그램에서 생성된 **install-config.yaml** 파일이 있습니다.

절차

1. 명령줄에서 **install-config.yaml**이 들어 있는 디렉토리를 찾습니다.
2. 해당 디렉터리에서 스크립트를 실행하여 **install-config.yaml** 파일을 편집하거나 파일을 수동으로 업데이트합니다.
 - 스크립트를 사용하여 값을 설정하려면 다음을 실행합니다.

```
$ python -c '
import yaml;
```

```
path = "install-config.yaml";
data = yaml.safe_load(open(path));
data["networking"]["machineNetwork"] = [{"cidr": "192.168.0.0/18"}]; 1
open(path, "w").write(yaml.dump(data, default_flow_style=False))'
```

1 원하는 Neutron 서브넷과 일치하는 값을 삽입합니다(예: **192.0.2.0/24**).

- 값을 수동으로 설정하려면 파일을 열고 **networking.machineCIDR** 값을 원하는 Neutron 서브넷과 일치하는 값으로 설정합니다.

12.4.14.11. 컴퓨팅 시스템 풀 비우기

사용자 인프라를 사용하는 설치를 계속 진행하려면 설치 구성 파일의 컴퓨팅 시스템 수를 0으로 설정합니다. 이러한 시스템은 나중에 수동으로 생성합니다.

사전 요구 사항

- OpenShift Container Platform 설치 프로그램에서 생성된 **install-config.yaml** 파일이 있습니다.

절차

1. 명령줄에서 **install-config.yaml**이 들어 있는 디렉터리를 찾습니다.
2. 해당 디렉터리에서 스크립트를 실행하여 **install-config.yaml** 파일을 편집하거나 파일을 수동으로 업데이트합니다.
 - 스크립트를 사용하여 값을 설정하려면 다음을 실행합니다.

```
$ python -c '
import yaml;
path = "install-config.yaml";
data = yaml.safe_load(open(path));
data["compute"][0]["replicas"] = 0;
open(path, "w").write(yaml.dump(data, default_flow_style=False))'
```

- 값을 수동으로 설정하려면 파일을 열고 **compute.<first entry>.replicas** 값을 **0**으로 설정합니다.

12.4.14.12. 네트워크 유형 수정

기본적으로 설치 프로그램은 **OpenShiftSDN** 네트워크 유형을 선택합니다. 대신 Kuryr를 사용하려면 프로그램에서 생성된 설치 구성 파일의 값을 변경합니다.

사전 요구 사항

- OpenShift Container Platform 설치 프로그램에서 생성된 **install-config.yaml** 파일이 있습니다.

절차

1. 명령 프롬프트에서 **install-config.yaml**이 들어 있는 디렉터리로 이동합니다.
2. 해당 디렉터리에서 스크립트를 실행하여 **install-config.yaml** 파일을 편집하거나 파일을 수동으로 업데이트합니다.

- 스크립트를 사용하여 값을 설정하려면 다음을 실행합니다.

```
$ python -c '
import yaml;
path = "install-config.yaml";
data = yaml.safe_load(open(path));
data["networking"]["networkType"] = "Kuryr";
open(path, "w").write(yaml.dump(data, default_flow_style=False))'
```

- 값을 수동으로 설정하려면 파일을 열고 **networking.networkType**을 **"Kuryr"**로 설정합니다.

12.4.15. Kubernetes 매니페스트 및 Ignition 구성 파일 생성

일부 클러스터 정의 파일을 수정하고 클러스터 시스템을 수동으로 시작해야 하므로 클러스터가 시스템을 생성하는 데 필요한 Kubernetes 매니페스트 및 Ignition 구성 파일을 사용자가 생성해야 합니다.

설치 구성 파일은 Kubernetes 매니페스트로 변환됩니다. 매니페스트는 나중에 클러스터를 생성하는 데 사용되는 Ignition 구성 파일로 래핑됩니다.



중요

설치 프로그램에서 생성하는 Ignition 구성 파일에 24시간 후에 만료되는 인증서가 포함되어 있습니다. 이 인증서는 그 후에 갱신됩니다. 인증서를 갱신하기 전에 클러스터가 종료되고 24시간이 지난 후에 클러스터가 다시 시작되면 클러스터는 만료된 인증서를 자동으로 복구합니다. 예외적으로 kubelet 인증서를 복구하려면 대기 중인 **node-bootstrapper** 인증서 서명 요청(CSR)을 수동으로 승인해야 합니다. 자세한 내용은 [만료된 컨트롤 플레인 인증서에서 복구문서를 참조하십시오](#).



참고

매니페스트 및 Ignition 파일을 생성하는 설치 프로그램은 아키텍처에 따라 다르며 [클라이언트 이미지 미리](#)에서 얻을 수 있습니다. 설치 프로그램의 Linux 버전은 s390x에서만 실행됩니다. 이 설치 프로그램은 Mac OS 버전으로도 사용할 수 있습니다.

사전 요구 사항

- OpenShift Container Platform 설치 프로그램을 가져오셨습니다.
- **install-config.yaml** 설치 구성 파일을 생성하셨습니다.

절차

1. 설치 프로그램이 포함된 디렉터리로 변경하고 클러스터에 대한 Kubernetes 매니페스트를 생성합니다.

```
$ ./openshift-install create manifests --dir <installation_directory> 1
```

- 1 **<installation_directory>**는 사용자가 만든 **install-config.yaml** 파일이 포함된 설치 디렉터리를 지정합니다.

2. 컨트롤 플레인 시스템 및 컴퓨팅 머신 세트를 정의하는 Kubernetes 매니페스트 파일을 제거합니다.

```
$ rm -f openshift/99_openshift-cluster-api_master-machines-*.yaml openshift/99_openshift-cluster-api_worker-machineset-*.yaml
```

이러한 리소스는 사용자가 직접 생성하고 관리하기 때문에 초기화할 필요가 없습니다.

- 시스템 API로 머신 세트 파일을 보존하여 컴퓨팅 시스템을 생성할 수 있지만 사용자 환경과 일치하도록 해당 참조를 업데이트해야 합니다.



주의

3 노드 클러스터를 실행 중이면 다음 단계를 건너 뛰어 컨트롤 플레인 노드 일정을 계획할 수 있도록 하십시오.

+



중요

예약할 수 없는 기본에서 컨트롤 플레인 노드를 구성하면 추가 서브스크립션이 필요합니다. 이는 컨트롤 플레인 노드가 작업자 노드가 되기 때문입니다.

3. **<installation_directory>/manifests/cluster-scheduler-02-config.yml** Kubernetes 매니페스트 파일의 **mastersSchedulable** 매개변수가 **false**로 설정되어 있는지 확인합니다. 이 설정으로 인해 컨트롤 플레인 머신에서 포드가 예약되지 않습니다.
 - a. **<installation_directory>/manifests/cluster-scheduler-02-config.yml** 파일을 엽니다.
 - b. **mastersSchedulable** 매개변수를 찾아서 값을 **False**로 설정되어 있는지 확인합니다.
 - c. 파일을 저장하고 종료합니다.
4. Ignition 구성 파일을 생성하려면 설치 프로그램이 포함된 디렉터리에서 다음 명령을 실행합니다.

```
$ ./openshift-install create ignition-configs --dir <installation_directory> 1
```

1 **<installation_directory>**는 동일한 설치 디렉터리를 지정합니다.

다음 파일이 디렉터리에 생성됩니다.

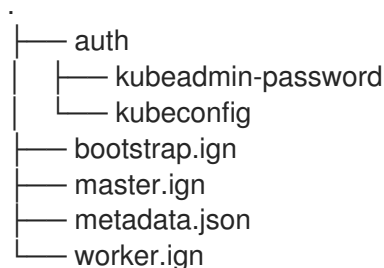

5. 메타데이터 파일의 **infraID** 키를 환경 변수로 내보냅니다.

```
$ export INFRA_ID=$(jq -r .infraID metadata.json)
```

작은 정보

metadata.json에서 **infraID** 키를 추출하여 사용자가 생성하는 모든 RHOSP 리소스의 접두사로 사용합니다. 이렇게 하면 동일한 프로젝트에서 여러 배포를 수행할 때 이름 충돌을 방지할 수 있습니다.

12.4.16. 부트스트랩 Ignition 파일 준비

OpenShift Container Platform 설치 프로세스는 부트스트랩 Ignition 구성 파일에서 생성되는 부트스트랩 시스템에 의존합니다.

파일을 편집하고 업로드합니다. 그런 다음 RHOSP(Red Hat OpenStack Platform)에서 기본 파일을 다운로드하는 데 사용하는 보조 부트스트랩 Ignition 구성 파일을 만듭니다.

사전 요구 사항

- 설치 관리자에서 생성되는 부트스트랩 Ignition 파일, **bootstrap.ign**이 있습니다.
- 설치 관리자 메타데이터 파일의 인프라 ID는 환경 변수(**\$ INFRA_ID**)로 설정됩니다.
 - 변수가 설정되지 않은 경우 **Kubernetes 매니페스트 및 Ignition 구성 파일 생성**을 참조하십시오.
- 부트스트랩 Ignition 파일을 저장할 수 있는 HTTP(S) 액세스 가능 방법이 있습니다.
 - 문서화된 프로시저에는 RHOSP 이미지 서비스(Glance)를 사용하지만 RHOSP 스토리지 서비스(Swift), Amazon S3, 내부 HTTP 서버 또는 애드혹 Nova 서버를 사용할 수도 있습니다.

절차

1. 다음 Python 스크립트를 실행합니다. 이 스크립트는 부트스트랩 Ignition 파일을 수정하여 호스트 이름 및 사용 가능한 경우 실행 시 CA 인증서 파일을 설정합니다.

```
import base64
import json
import os

with open('bootstrap.ign', 'r') as f:
    ignition = json.load(f)

files = ignition['storage'].get('files', [])

infra_id = os.environ.get('INFRA_ID', 'openshift').encode()
hostname_b64 = base64.standard_b64encode(infra_id + b'-bootstrap\n').decode().strip()
files.append(
{
    'path': '/etc/hostname',
    'mode': 420,
    'contents': {
        'source': 'data:text/plain;charset=utf-8;base64,' + hostname_b64
    }
})

ca_cert_path = os.environ.get('OS_CACERT', "")
```

```

if ca_cert_path:
    with open(ca_cert_path, 'r') as f:
        ca_cert = f.read().encode()
        ca_cert_b64 = base64.standard_b64encode(ca_cert).decode().strip()

    files.append(
        {
            'path': '/opt/openshift/tls/cloud-ca-cert.pem',
            'mode': 420,
            'contents': {
                'source': 'data:text/plain;charset=utf-8;base64,' + ca_cert_b64
            }
        }
    )

ignition['storage']['files'] = files;

with open('bootstrap.ign', 'w') as f:
    json.dump(ignition, f)

```

2. RHOSP CLI를 사용하여 부트스트랩 Ignition 파일을 사용하는 이미지를 생성합니다.

```
$ openstack image create --disk-format=raw --container-format=bare --file bootstrap.ign
<image_name>
```

3. 이미지의 세부 사항을 가져옵니다.

```
$ openstack image show <image_name>
```

file 값을 기록해 둡니다. 해당 패턴은 **v2/images/<image_ID>/file**입니다.

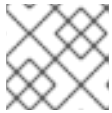

참고

생성된 이미지가 활성화되어 있는지 확인합니다.

4. 이미지 서비스의 공용 주소를 검색합니다.

```
$ openstack catalog show image
```

5. 공용 주소를 이미지 **file** 값과 결합하고 그 결과를 저장 위치로 저장합니다. 위치 패턴은 **<image_service_public_URL>/v2/images/<image_ID>/file**입니다.

6. 인증 토큰을 생성하고 토큰 ID를 저장합니다.

```
$ openstack token issue -c id -f value
```

7. **\$INFRA_ID-bootstrap-ignition.json** 파일에 다음 내용을 삽입하고 사용자 값과 일치하도록 자리 표시자를 편집합니다.

```

{
  "ignition": {
    "config": {
      "merge": [{
        "source": "<storage_url>", 1

```

```

    "httpHeaders": [{
      "name": "X-Auth-Token", 2
      "value": "<token_ID>" 3
    }
  ],
  "security": {
    "tls": {
      "certificateAuthorities": [{
        "source": "data:text/plain;charset=utf-8;base64,<base64_encoded_certificate>" 4
      }
    ]
  },
  "version": "3.2.0"
}

```

- 1 **ignition.config.merge.source** 값을 부트스트랩 Ignition 파일 스토리지 URL로 바꿉니다.
- 2 **httpHeaders**의 **name**을 "X-Auth-Token"으로 설정합니다.
- 3 **httpHeaders**의 **value**를 토큰의 ID로 설정합니다.
- 4 부트스트랩 Ignition 파일 서버가 자체 서명 인증서를 사용하는 경우 base64 인코딩 인증서를 포함합니다.

8. 보조 Ignition 구성 파일을 저장합니다.

부트스트랩 Ignition 데이터는 설치 중에 RHOSP로 전달됩니다.



주의

부트스트랩 Ignition 파일에는 **clouds.yaml** 자격 증명과 같은 민감한 정보가 들어 있습니다. 파일을 안전한 곳에 저장하고 설치 프로세스를 완료한 후에는 삭제해야 합니다.

12.4.17. RHOSP에서 컨트롤 플레인 Ignition 구성 파일 생성

자체 인프라의 RHOSP(Red Hat OpenStack Platform)에 OpenShift Container Platform을 설치하려면 컨트롤 플레인 Ignition 구성 파일이 필요합니다. 구성 파일은 여러 개 만들어야 합니다.



참고

부트스트랩 Ignition 구성과 마찬가지로 각 컨트롤 플레인 시스템의 호스트 이름을 명시적으로 정의해야 합니다.

사전 요구 사항

- 설치 프로그램 메타데이터 파일의 인프라 ID는 환경 변수(**\$INFRA_ID**)로 설정됩니다.

- 변수가 설정되지 않은 경우 "Kubernetes 매니페스트 및 Ignition 구성 파일 생성"을 참조하십시오.

프로세스

- 명령줄에서 다음 Python 스크립트를 실행합니다.

```
$ for index in $(seq 0 2); do
  MASTER_HOSTNAME="$INFRA_ID-master-$index\n"
  python -c "import base64, json, sys;
  ignition = json.load(sys.stdin);
  storage = ignition.get('storage', {});
  files = storage.get('files', []);
  files.append({'path': '/etc/hostname', 'mode': 420, 'contents': {'source':
  'data:text/plain;charset=utf-8;base64,' +
  base64.standard_b64encode(b'$MASTER_HOSTNAME').decode().strip(), 'verification': {}},
  'filesystem': 'root'});
  storage['files'] = files;
  ignition['storage'] = storage
  json.dump(ignition, sys.stdout) <master.ign >"$INFRA_ID-master-$index-ignition.json"
done
```

이제 <INFRA_ID>-master-0-ignition.json, <INFRA_ID>-master-1-ignition.json, <INFRA_ID>-master-2-ignition.json의 세 가지 컨트롤 플레인 Ignition 파일이 있습니다.

12.4.18. RHOSP에서 네트워크 리소스 생성

자체 인프라의 RHOSP(Red Hat OpenStack Platform)에 OpenShift Container Platform을 설치하는 데 필요한 네트워크 리소스를 생성합니다. 시간을 절약하려면 보안 그룹, 네트워크, 서버넷, 라우터 및 포트를 생성하는 제공된 Ansible 플레이북을 실행합니다.

사전 요구 사항

- Python 3가 시스템에 설치되어 있습니다.
- "플레이북 종속 항목 다운로드"에서 모듈을 다운로드했습니다.
- "설치 플레이북 다운로드"에서 플레이북을 다운로드했습니다.

프로세스

1. 선택 사항: **inventory.yaml** 플레이북에 외부 네트워크 값을 추가합니다.

inventory.yaml Ansible 플레이북의 외부 네트워크 값 예

```
...
# The public network providing connectivity to the cluster. If not
# provided, the cluster external connectivity must be provided in another
# way.

# Required for os_api_fip, os_ingress_fip, os_bootstrap_fip.
os_external_network: 'external'
...
```



중요

inventory.yaml 파일에 **os_external_network** 값을 지정하지 않은 경우 VM이 Glance 및 외부 연결에 직접 액세스할 수 있는지 확인해야 합니다.

- 선택 사항: 외부 네트워크 및 유동 IP(FIP) 주소 값을 **inventory.yaml** 플레이북에 추가합니다.

inventory.yaml Ansible 플레이북의 FIP 값 예

```
...
# OpenShift API floating IP address. If this value is non-empty, the
# corresponding floating IP will be attached to the Control Plane to
# serve the OpenShift API.
os_api_fip: '203.0.113.23'

# OpenShift Ingress floating IP address. If this value is non-empty, the
# corresponding floating IP will be attached to the worker nodes to serve
# the applications.
os_ingress_fip: '203.0.113.19'

# If this value is non-empty, the corresponding floating IP will be
# attached to the bootstrap machine. This is needed for collecting logs
# in case of install failure.
os_bootstrap_fip: '203.0.113.20'
```



중요

os_api_fip 및 **os_ingress_fip**에 대한 값을 정의하지 않으면 설치 후 네트워크 구성을 수행해야 합니다.

os_bootstrap_fip의 값을 정의하지 않으면 설치 프로그램이 실패한 설치에서 디버깅 정보를 다운로드할 수 없습니다.

자세한 정보는 "환경에 대한 액세스 활성화"를 참조하십시오.

- 명령줄에서 **security-groups.yaml** 플레이북을 실행하여 보안 그룹을 생성합니다.

```
$ ansible-playbook -i inventory.yaml security-groups.yaml
```

- 명령줄에서 **network.yaml** 플레이북을 실행하여 네트워크, 서브넷 및 라우터를 생성합니다.

```
$ ansible-playbook -i inventory.yaml network.yaml
```

- 선택 사항: Nova 서버에서 사용하는 기본 해결 프로그램을 제어하려면 RHOSP CLI 명령을 실행합니다.

```
$ openstack subnet set --dns-nameserver <server_1> --dns-nameserver <server_2>
"$INFRA_ID-nodes"
```

12.4.19. RHOSP에서 부트스트랩 시스템 생성

부트스트랩 시스템을 생성하고 RHOSP(Red Hat OpenStack Platform)에서 실행하는 데 필요한 네트워크 액세스 권한을 부여합니다. Red Hat은 이 프로세스를 간소화하기 위해 실행하는 Ansible 플레이북을 제공합니다.

사전 요구 사항

- "플레이북 종속 항목 다운로드"에서 모듈을 다운로드했습니다.
- "설치 플레이북 다운로드"에서 플레이북을 다운로드했습니다.
- **inventory.yaml**, **common.yaml** 및 **bootstrap.yaml** Ansible 플레이북이 공통 디렉터리에 있습니다.
- 설치 프로그램에서 생성된 **metadata.json** 파일이 Ansible 플레이북과 동일한 디렉터리에 있습니다.

프로세스

1. 명령줄에서 작업 디렉터리를 플레이북의 위치로 변경합니다.
2. 명령줄에서 **bootstrap.yaml** 플레이북을 실행합니다.

```
$ ansible-playbook -i inventory.yaml bootstrap.yaml
```

3. 부트스트랩 서버가 활성화된 후 로그를 보고 Ignition 파일이 수신되었는지 확인합니다.

```
$ openstack console log show "$INFRA_ID-bootstrap"
```

12.4.20. RHOSP에 컨트롤 플레인 시스템 생성

사용자가 생성한 Ignition 구성 파일을 사용하여 세 개의 컨트롤 플레인 시스템을 생성합니다. Red Hat은 이 프로세스를 간소화하기 위해 실행하는 Ansible 플레이북을 제공합니다.

사전 요구 사항

- "플레이북 종속 항목 다운로드"에서 모듈을 다운로드했습니다.
- "설치 플레이북 다운로드"에서 플레이북을 다운로드했습니다.
- 설치 프로그램 메타데이터 파일의 인프라 ID는 환경 변수(**\$INFRA_ID**)로 설정됩니다.
- **inventory.yaml**, **common.yaml** 및 **control-plane.yaml** Ansible 플레이북이 공통 디렉터리에 있습니다.
- "컨트롤 플레인 Ignition 구성 파일 생성"에서 생성된 세 개의 Ignition 파일이 있습니다.

프로세스

1. 명령줄에서 작업 디렉터리를 플레이북의 위치로 변경합니다.
2. 컨트롤 플레인 Ignition 구성 파일이 작업 디렉터리에 없으면 파일을 디렉터리에 복사합니다.
3. 명령줄에서 **control-plane.yaml** 플레이북을 실행합니다.

```
$ ansible-playbook -i inventory.yaml control-plane.yaml
```

4. 다음 명령을 실행하여 부트스트랩 프로세스를 모니터링합니다.

```
$ openshift-install wait-for bootstrap-complete
```

컨트롤 플레인 시스템이 실행 중이고 클러스터에 연결되었음을 확인하는 메시지가 표시됩니다.

```
INFO API v1.14.6+f9b5405 up
INFO Waiting up to 30m0s for bootstrapping to complete...
...
INFO It is now safe to remove the bootstrap resources
```

12.4.21. CLI를 사용하여 클러스터에 로그인

클러스터 **kubeconfig** 파일을 내보내서 기본 시스템 사용자로 클러스터에 로그인할 수 있습니다.

kubeconfig 파일에는 CLI에서 올바른 클러스터 및 API 서버에 클라이언트를 연결하는 데 사용하는 클러스터에 대한 정보가 포함되어 있습니다. 이 파일은 클러스터별로 고유하며 OpenShift Container Platform 설치 과정에서 생성됩니다.

사전 요구 사항

- OpenShift Container Platform 클러스터를 배포했습니다.
- **oc** CLI를 설치했습니다.

프로세스

1. **kubeadmin** 인증 정보를 내보냅니다.

```
$ export KUBECONFIG=<installation_directory>/auth/kubeconfig 1
```

1 <installation_directory>는 설치 파일을 저장한 디렉터리의 경로를 지정합니다.

2. 내보낸 구성을 사용하여 **oc** 명령을 성공적으로 실행할 수 있는지 확인합니다.

```
$ oc whoami
```

출력 예

```
system:admin
```

12.4.22. RHOSP에서 부트스트랩 리소스 삭제

더 이상 필요하지 않은 부트스트랩 리소스는 삭제합니다.

사전 요구 사항

- "플레이북 종속 항목 다운로드"에서 모듈을 다운로드했습니다.
- "설치 플레이북 다운로드"에서 플레이북을 다운로드했습니다.

- **inventory.yaml**, **common.yaml** 및 **down-bootstrap.yaml** Ansible 플레이북이 공통 디렉터리에 있습니다.
- 컨트롤 플레인 시스템이 실행 중입니다.
 - 시스템 상태를 모르는 경우 "클러스터 상태 확인"을 참조하십시오.

프로세스

1. 명령줄에서 작업 디렉터리를 플레이북의 위치로 변경합니다.
2. 명령줄에서 **down-bootstrap.yaml** 플레이북을 실행합니다.

```
$ ansible-playbook -i inventory.yaml down-bootstrap.yaml
```

부트스트랩 포트, 서버 및 부동 IP 주소가 삭제됩니다.



주의

이전에 부트스트랩 Ignition 파일 URL을 비활성화하지 않은 경우 지금 비활성화합니다.

12.4.23. RHOSP에서 컴퓨팅 시스템 생성

컨트롤 플레인을 가동시킨 후 컴퓨팅 시스템을 만듭니다. Red Hat은 이 프로세스를 간소화하기 위해 실행하는 Ansible 플레이북을 제공합니다.

사전 요구 사항

- "플레이북 종속 항목 다운로드"에서 모듈을 다운로드했습니다.
- "설치 플레이북 다운로드"에서 플레이북을 다운로드했습니다.
- **inventory.yaml**, **common.yaml** 및 **compute-nodes.yaml** Ansible 플레이북이 공통 디렉터리에 있습니다.
- 설치 프로그램에서 생성된 **metadata.json** 파일이 Ansible 플레이북과 동일한 디렉터리에 있습니다.
- 컨트롤 플레인이 활성화되었습니다.

프로세스

1. 명령줄에서 작업 디렉터리를 플레이북의 위치로 변경합니다.
2. 명령줄에서 플레이북을 실행합니다.

```
$ ansible-playbook -i inventory.yaml compute-nodes.yaml
```

다음 단계

- 시스템의 인증서 서명 요청을 승인합니다.

12.4.24. 머신의 인증서 서명 요청 승인

클러스터에 시스템을 추가하면 추가한 시스템별로 보류 중인 인증서 서명 요청(CSR)이 두 개씩 생성됩니다. 이러한 CSR이 승인되었는지 확인해야 하며, 필요한 경우 이를 직접 승인해야 합니다. 클라이언트 요청을 먼저 승인한 다음 서버 요청을 승인해야 합니다.

사전 요구 사항

- 클러스터에 시스템을 추가했습니다.

프로세스

1. 클러스터가 시스템을 인식하는지 확인합니다.

```
$ oc get nodes
```

출력 예

```
NAME      STATUS   ROLES    AGE   VERSION
master-0  Ready    master   63m   v1.20.0
master-1  Ready    master   63m   v1.20.0
master-2  Ready    master   64m   v1.20.0
```

출력에 생성된 모든 시스템이 나열됩니다.



참고

이전 출력에는 일부 CSR이 승인될 때까지 컴퓨팅 노드(작업자 노드라고도 함)가 포함되지 않을 수 있습니다.

2. 보류 중인 CSR을 검토하고 클러스터에 추가한 각 시스템에 대해 **Pending** 또는 **Approved** 상태의 클라이언트 및 서버 요청이 표시되는지 확인합니다.

```
$ oc get csr
```

출력 예

```
NAME      AGE   REQUESTOR                                CONDITION
csr-mddf5  20m   system:node:master-01.example.com         Approved,Issued
csr-z5rln  16m   system:node:worker-21.example.com         Approved,Issued
```

3. CSR이 승인되지 않은 경우, 추가된 시스템에 대한 모든 보류 중인 CSR이 **Pending** 상태로 전환된 후 클러스터 시스템의 CSR을 승인합니다.



참고

CSR은 교체 주기가 자동으로 만료되므로 클러스터에 시스템을 추가한 후 1시간 이내에 CSR을 승인하십시오. 한 시간 내에 승인하지 않으면 인증서가 교체되고 각 노드에 대해 두 개 이상의 인증서가 표시됩니다. 이러한 인증서를 모두 승인해야 합니다. 클라이언트 CSR이 승인되면 Kubelet은 인증서에 대한 보조 CSR을 생성하므로 수동 승인이 필요합니다. 그러면 Kubelet에서 동일한 매개변수를 사용하여 새 인증서를 요청하는 경우 인증서 갱신 요청은 **machine-approver**에 의해 자동으로 승인됩니다.



참고

베어 메탈 및 기타 사용자 프로비저닝 인프라와 같이 머신 API를 사용하도록 활성화되지 않는 플랫폼에서 실행되는 클러스터의 경우 CSR(Kubelet service Certificate Request)을 자동으로 승인하는 방법을 구현해야 합니다. 요청이 승인되지 않으면 API 서버가 kubelet에 연결될 때 서비스 인증서가 필요하므로 **oc exec, oc rsh, oc logs** 명령을 성공적으로 수행할 수 없습니다. Kubelet 엔드 포인트에 연결하는 모든 작업을 수행하려면 이 인증서 승인이 필요합니다. 이 방법은 새 CSR을 감시하고 CSR이 **system:node** 또는 **system:admin** 그룹의 **node-bootstrap** 서비스 계정에 의해 제출되었는지 확인하고 노드의 ID를 확인합니다.

- 개별적으로 승인하려면 유효한 CSR 각각에 대해 다음 명령을 실행하십시오.

```
$ oc adm certificate approve <csr_name> 1
```

1 <csr_name>은 현재 CSR 목록에 있는 CSR의 이름입니다.

- 보류 중인 CSR을 모두 승인하려면 다음 명령을 실행하십시오.

```
$ oc get csr -o go-template='{{range .items}}{{if not .status}}{{.metadata.name}}{\n"}\n{{end}}\n' | xargs --no-run-if-empty oc adm certificate approve
```



참고

일부 Operator는 일부 CSR이 승인될 때까지 사용할 수 없습니다.

4. 이제 클라이언트 요청이 승인되었으므로 클러스터에 추가한 각 머신의 서버 요청을 검토해야 합니다.

```
$ oc get csr
```

출력 예

NAME	AGE	REQUESTOR	CONDITION
csr-bfd72	5m26s	system:node:ip-10-0-50-126.us-east-2.compute.internal	Pending
csr-c57lv	5m26s	system:node:ip-10-0-95-157.us-east-2.compute.internal	Pending
...			

5. 나머지 CSR이 승인되지 않고 **Pending** 상태인 경우 클러스터 머신의 CSR을 승인합니다.

- 개별적으로 승인하려면 유효한 CSR 각각에 대해 다음 명령을 실행하십시오.

```
$ oc adm certificate approve <csr_name> ❶
```

- ❶ <csr_name>은 현재 CSR 목록에 있는 CSR의 이름입니다.

- 보류 중인 CSR을 모두 승인하려면 다음 명령을 실행하십시오.

```
$ oc get csr -o go-template='{{range .items}}{{if not .status}}{{.metadata.name}}{\n}}\n{{end}}' | xargs oc adm certificate approve
```

6. 모든 클라이언트 및 서버 CSR이 승인된 후 머신은 **Ready** 상태가 됩니다. 다음 명령을 실행하여 확인합니다.

```
$ oc get nodes
```

출력 예

NAME	STATUS	ROLES	AGE	VERSION
master-0	Ready	master	73m	v1.20.0
master-1	Ready	master	73m	v1.20.0
master-2	Ready	master	74m	v1.20.0
worker-0	Ready	worker	11m	v1.20.0
worker-1	Ready	worker	11m	v1.20.0



참고

머신이 **Ready** 상태로 전환하는 데 서버 CSR의 승인 후 몇 분이 걸릴 수 있습니다.

추가 정보

- CSR에 대한 자세한 내용은 [인증서 서명 요청](#)을 참조하십시오.

12.4.25. 설치 성공 확인

OpenShift Container Platform 설치가 완료되었는지 확인합니다.

사전 요구 사항

- 설치 프로그램(**openshift-install**)이 있습니다.

프로세스

- 명령줄에 다음을 입력합니다.

```
$ openshift-install --log-level debug wait-for install-complete
```

콘솔 URL과 관리자의 로그인 정보가 출력됩니다.

12.4.26. OpenShift Container Platform의 Telemetry 액세스

OpenShift Container Platform 4.7에서 클러스터 상태 및 업데이트 성공에 대한 메트릭을 제공하기 위해 기본적으로 실행되는 Telemetry 서비스에는 인터넷 액세스가 필요합니다. 클러스터가 인터넷에 연결되어 있으면 Telemetry가 자동으로 실행되고 [OpenShift Cluster Manager](#)에 클러스터가 자동으로 등록됩니다.

[OpenShift Cluster Manager](#) 인벤토리가 올바르거나 OpenShift Cluster Manager를 사용하여 자동으로 또는 OpenShift Cluster Manager를 사용하여 수동으로 유지 관리되는지 확인한 후 [subscription watch](#)를 사용하여 계정 또는 다중 클러스터 수준에서 OpenShift Container Platform 서브스크립션을 추적합니다.

추가 리소스

- Telemetry 서비스에 대한 자세한 내용은 [원격 상태 모니터링 정보](#)를 참조하십시오.

12.4.27. 다음 단계

- 클러스터를 사용자 지정합니다.
- 필요한 경우 [원격 상태 보고 옵트아웃](#)을 수행할 수 있습니다.
- 노드 포트에 대한 외부 액세스를 활성화해야 하는 경우 [노드 포트를 사용하여 Ingress 클러스터 트래픽을 구성](#)합니다.
- 유동 IP 주소를 통한 애플리케이션 트래픽을 허용하도록 RHOSP를 구성하지 않은 경우 [유동 IP 주소로 RHOSP 액세스를 구성](#)합니다.

12.5. 자체 SR-IOV 인프라에 OPENSTACK에 클러스터를 설치

OpenShift Container Platform 4.7에서는 사용자 프로비저닝 인프라에서 실행되고 SR-IOV(Single-root input/output virtualization) 네트워크를 사용하여 컴퓨팅 시스템을 실행하는 RHOSP(Red Hat OpenStack Platform)에 클러스터를 설치할 수 있습니다.

자체 인프라를 사용하면 클러스터를 기존 인프라 및 수정 사항과 통합할 수 있습니다. 이 프로세스에서는 Nova 서버, Neutron 포트, 보안 그룹과 같은 모든 RHOSP 리소스를 생성해야 하므로 설치 관리자 프로비저닝 설치보다 사용자가 수행해야 하는 작업이 더 많습니다. 그러나 Red Hat은 배포 프로세스에 도움이 되는 Ansible 플레이북을 제공합니다.

12.5.1. 사전 요구 사항

- [OpenShift Container Platform 설치 및 업데이트](#) 프로세스에 대한 세부 사항을 검토하십시오.
 - OpenShift Container Platform 4.7이 "OpenShift 클러스터 용으로 지원되는 플랫폼" 섹션을 사용하여 현재 RHOSP 버전과 호환되는지 확인하십시오. [RHOSP 지원 매트릭스의 OpenShift Container Platform](#)을 확인하여 여러 버전의 플랫폼 지원을 비교할 수도 있습니다.
- 네트워크 구성이 공급자 네트워크를 사용하지 않는지 확인합니다. 공급자 네트워크는 지원되지 않습니다.
- OpenShift Container Platform을 설치할 RHOSP 계정을 준비합니다.
- 설치 프로그램을 실행하는 시스템에서 다음을 준비합니다.
 - 설치 프로세스에서 만드는 파일을 저장할 수 있는 단일 디렉터리
 - Python 3

12.5.2. OpenShift Container Platform 용 인터넷 액세스

OpenShift Container Platform 4.7에서 클러스터를 설치하려면 인터넷 액세스가 필요합니다.

다음의 경우 인터넷 액세스가 필요합니다.

- [OpenShift Cluster Manager](#) 에 액세스하여 설치 프로그램을 다운로드하고 서브스크립션 관리를 수행합니다. 클러스터가 인터넷에 액세스할 수 있고 Telemetry 서비스를 비활성화하지 않은 경우, 클러스터에 자동으로 권한이 부여됩니다.
- [Quay.io](#)에 액세스. 클러스터를 설치하는 데 필요한 패키지를 받을 수 있습니다.
- 클러스터 업데이트를 수행하는 데 필요한 패키지를 받을 수 있습니다.



중요

클러스터가 직접 인터넷에 액세스할 수 없는 경우, 프로비저닝하는 일부 유형의 인프라에서 제한된 네트워크 설치를 수행할 수 있습니다. 설치를 수행하는 프로세스에서 필요한 내용을 다운로드한 다음, 이를 사용하여 클러스터를 설치하고 설치 프로그램을 생성하는 데 필요한 패키지로 미리 레지스트리를 채웁니다. 설치 유형에 따라서는 클러스터를 설치하는 환경에 인터넷 액세스가 필요하지 않을 수도 있습니다. 클러스터를 업데이트하기 전에 미리 레지스트리의 내용을 업데이트합니다.

12.5.3. RHOSP에 OpenShift Container Platform을 설치하기 위한 리소스 지침

OpenShift Container Platform 설치를 지원하려면 RHOSP(Red Hat OpenStack Platform) 할당량이 다음 요구사항을 충족해야 합니다.

표 12.25. RHOSP의 기본 OpenShift Container Platform 클러스터에 권장되는 리소스

리소스 이름	값
부동 IP 주소	3
포트	15
라우터	1
서브넷	1
RAM	112GB
vCPU	28
블록 스토리지	275GB
인스턴스	7
보안 그룹	3
보안 그룹 규칙	60

권장 리소스보다 적은 리소스로도 클러스터가 작동할 수 있지만 성능은 보장되지 않습니다.

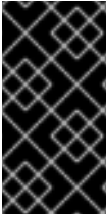

중요

swiftoperator 역할을 가진 사용자 계정으로 RHOSP 개체 스토리지(Swift)를 사용하고 운영하는 경우 OpenShift Container Platform 이미지 레지스트리의 기본 백엔드로 사용됩니다. 이 경우 볼륨 스토리지 요구사항은 175GB입니다. Swift 공간 요구사항은 이미지 레지스트리의 크기에 따라 다릅니다.



참고

기본적으로 보안 그룹 및 보안 그룹 규칙 할당량이 적을 수 있습니다. 문제가 발생하면 관리자로 **openstack quota set --secgroups 3 --secgroup-rules 60 <project>**를 실행하여 할당량을 늘립니다.

OpenShift Container Platform 배포는 컨트롤 플레인 시스템, 컴퓨팅 시스템, 부트스트랩 시스템으로 구성됩니다.

12.5.3.1. 컨트롤 플레인 머신

기본적으로 OpenShift Container Platform 설치 프로세스는 세 개의 컨트롤 플레인 시스템을 생성합니다.

각 시스템의 요구사항은 다음과 같습니다.

- RHOSP 할당량의 인스턴스
- RHOSP 할당량의 포트
- 최소 16GB 메모리, vCPU 4개, 100GB 스토리지 공간이 있는 플레이어

12.5.3.2. 컴퓨팅 머신

기본적으로 OpenShift Container Platform 설치 프로세스는 세 개의 컴퓨팅 시스템을 생성합니다.

각 시스템의 요구사항은 다음과 같습니다.

- RHOSP 할당량의 인스턴스
- RHOSP 할당량의 포트
- 최소 8GB 메모리, vCPU 2개, 100GB 스토리지 공간이 있는 플레이어

작은 정보

컴퓨팅 시스템은 OpenShift Container Platform에서 실행하는 애플리케이션을 호스팅합니다. 최대한 많이 실행하는 것이 좋습니다.

또한 SR-IOV(Single-root input/output virtualization)를 사용하는 클러스터의 경우 RHOSP 컴퓨팅 노드에 **대규모 페이지**를 지원하는 플레이어가 필요합니다.



중요

SR-IOV 배포는 종종 전용 또는 분리된 CPU와 같은 성능 최적화를 사용합니다. 성능을 극대화하려면 이러한 최적화를 사용하도록 기본 RHOSP 배포를 구성한 다음 최적화된 인프라에서 OpenShift Container Platform 컴퓨팅 머신을 실행합니다.

추가 리소스

- 성능 강화를 위한 RHOSP 컴퓨팅 노드 구성에 대한 자세한 내용은 [성능 개선을 위한 컴퓨팅 노드 구성](#)을 참조하십시오.

12.5.3.3. 부트스트랩 시스템

설치하는 동안 컨트롤 플레인을 유지하기 위해 부트스트랩 시스템이 임시로 프로비저닝됩니다. 프로덕션 컨트롤 플레인이 준비되면 부트스트랩 시스템이 프로비저닝 해제됩니다.

부트스트랩 시스템의 요구사항은 다음과 같습니다.

- RHOSP 할당량의 인스턴스
- RHOSP 할당량의 포트
- 최소 16GB 메모리, vCPU 4개, 100GB 스토리지 공간이 있는 플레이어

12.5.4. 플레이북 종속 항목 다운로드

사용자 프로비저닝 인프라에서의 설치 프로세스를 간소화하는 Ansible 플레이북에는 몇 가지 Python 모듈이 필요합니다. 설치 관리자를 실행할 시스템에서 모듈 리포지토리를 추가하고 다운로드합니다.



참고

이 방법은 현재 Red Hat Enterprise Linux (RHEL) 8을 사용하는 것으로 가정합니다.

사전 요구 사항

- Python 3가 시스템에 설치되어 있습니다.

프로세스

1. 명령줄에서 리포지토리를 추가합니다.

a. Red Hat Subscription Manager에 등록합니다.

```
$ sudo subscription-manager register # If not done already
```

b. 최신 서브스크립션 데이터를 가져옵니다.

```
$ sudo subscription-manager attach --pool=$YOUR_POOLID # If not done already
```

c. 현재 리포지토리를 비활성화합니다.

```
$ sudo subscription-manager repos --disable=* # If not done already
```

d. 필요한 리포지토리를 추가합니다.

```
$ sudo subscription-manager repos \
--enable=rhel-8-for-x86_64-baseos-rpms \
--enable=openstack-16-tools-for-rhel-8-x86_64-rpms \
--enable=ansible-2.9-for-rhel-8-x86_64-rpms \
--enable=rhel-8-for-x86_64-appstream-rpms
```

2. 모듈을 설치합니다.

```
$ sudo yum install python3-openstackclient ansible python3-openstacksdk python3-netaddr
```

3. **python** 명령이 **python3**를 가리키는지 확인합니다.

```
$ sudo alternatives --set python /usr/bin/python3
```

12.5.5. 설치 플레이북 다운로드

자체 RHOSP(Red Hat OpenStack Platform) 인프라에 OpenShift Container Platform을 설치하는 데 사용할 수 있는 Ansible 플레이북을 다운로드합니다.

사전 요구 사항

- curl 명령줄 툴은 사용자의 머신에서 사용할 수 있습니다.

프로세스

- 플레이북을 작업 디렉터리에 다운로드하려면 명령줄에서 다음 스크립트를 실행합니다.

```
$ xargs -n 1 curl -O <<< '
  https://raw.githubusercontent.com/openshift/installer/release-
4.7/upi/openstack/bootstrap.yaml
  https://raw.githubusercontent.com/openshift/installer/release-
4.7/upi/openstack/common.yaml
  https://raw.githubusercontent.com/openshift/installer/release-
4.7/upi/openstack/compute-nodes.yaml
  https://raw.githubusercontent.com/openshift/installer/release-4.7/upi/openstack/control-
plane.yaml
  https://raw.githubusercontent.com/openshift/installer/release-
4.7/upi/openstack/inventory.yaml
  https://raw.githubusercontent.com/openshift/installer/release-
4.7/upi/openstack/network.yaml
  https://raw.githubusercontent.com/openshift/installer/release-4.7/upi/openstack/security-
groups.yaml
  https://raw.githubusercontent.com/openshift/installer/release-4.7/upi/openstack/down-
bootstrap.yaml
  https://raw.githubusercontent.com/openshift/installer/release-4.7/upi/openstack/down-
compute-nodes.yaml
  https://raw.githubusercontent.com/openshift/installer/release-4.7/upi/openstack/down-
control-plane.yaml
  https://raw.githubusercontent.com/openshift/installer/release-4.7/upi/openstack/down-
load-balancers.yaml
  https://raw.githubusercontent.com/openshift/installer/release-4.7/upi/openstack/down-
network.yaml
  https://raw.githubusercontent.com/openshift/installer/release-4.7/upi/openstack/down-
security-groups.yaml
  https://raw.githubusercontent.com/openshift/installer/release-4.7/upi/openstack/down-
containers.yaml'
```

플레이북이 사용자의 머신에 다운로드됩니다.



중요

설치 프로세스 중에 플레이북을 수정하여 배포를 구성할 수 있습니다.

클러스터 수명에 대해 모든 플레이북을 유지합니다. RHOSP에서 OpenShift Container Platform 클러스터를 제거하려면 플레이북이 있어야 합니다.



중요

bootstrap.yaml, **compute-nodes.yaml**, **control-plane.yaml**, **network.yaml** 및 **security-groups.yaml** 파일에서 만든 모든 편집 사항을 **down-** 접두어가 있는 해당 플레이북과 일치시켜야 합니다. 예를 들어 **bootstrap.yaml** 파일에 대한 편집도 **down-bootstrap.yaml** 파일에 반영해야 합니다. 두 파일을 모두 편집하지 않으면 지원되는 클러스터 제거 프로세스가 실패합니다.

12.5.6. 설치 프로그램 받기

OpenShift Container Platform을 설치하기 전에 프로비저닝 머신에 설치 파일을 다운로드하십시오.

사전 요구 사항

- Linux를 실행하는 머신(예: 로컬 디스크 공간이 500MB인 Red Hat Enterprise Linux 8)이 있습니다.

프로세스

1. OpenShift Cluster Manager 사이트의 [인프라 공급자](#) 페이지에 액세스합니다. Red Hat 계정이 있으면 사용자 자격 증명으로 로그인합니다. 계정이 없으면 계정을 만드십시오.
2. 인프라 공급자를 선택합니다.
3. 설치 유형 페이지로 이동한 다음, 운영 체제에 맞는 설치 프로그램을 다운로드하여 설치 구성 파일을 저장할 디렉터리에 파일을 저장합니다.



중요

설치 프로그램은 클러스터를 설치하는 데 사용하는 컴퓨터에 여러 파일을 만듭니다. 클러스터 설치를 마친 후 설치 프로그램과 설치 프로그램으로 생성되는 파일을 보관해야 합니다. 클러스터를 삭제하려면 두 파일이 모두 필요합니다.



중요

클러스터 설치에 실패하거나 설치 프로그램으로 만든 파일을 삭제해도 클러스터는 제거되지 않습니다. 클러스터를 제거하려면 해당 클라우드 공급자에 적용되는 OpenShift Container Platform 설치 제거 절차를 완료해야 합니다.

4. 설치 프로그램 파일의 압축을 풉니다. 예를 들어 Linux 운영 체제를 사용하는 컴퓨터에서 다음 명령을 실행합니다.

```
$ tar xvf openshift-install-linux.tar.gz
```

5. [Red Hat OpenShift Cluster Manager](#)에서 [설치 풀 시크릿](#) 을 다운로드합니다. 이 풀 시크릿을 사용하면 OpenShift Container Platform 구성 요소에 대한 컨테이너 이미지를 제공하는 Quay.io를 포함하여 인증 기관에서 제공하는 서비스로 인증할 수 있습니다.

12.5.7. SSH 개인 키 생성 및 에이전트에 추가

클러스터에서 설치 디버깅 또는 재해 복구를 수행하려면 **ssh-agent** 및 설치 프로그램 모두에 SSH 키를 지정해야 합니다. 이 키를 사용하여 공용 클러스터의 부트스트랩 시스템에 액세스하여 설치 문제를 해결할 수 있습니다.



참고

프로덕션 환경에서는 재해 복구 및 디버깅이 필요합니다.



중요

재해 복구 및 디버깅이 필요한 프로덕션 환경에서는이 단계를 생략하지 마십시오.

이 키를 사용자 **core**로서 마스터 노드에 SSH를 수행할 수 있습니다. 클러스터를 배포할 때 **core** 사용자의 **~/.ssh/authorized_keys** 목록에 이 키가 추가됩니다.

프로세스

1. 컴퓨터에 암호 없는 인증용으로 구성된 SSH 키가 없으면 키를 생성합니다. 예를 들어 Linux 운영 체제를 사용하는 컴퓨터에서 다음 명령을 실행합니다.

```
$ ssh-keygen -t ed25519 -N "" \
-f <path>/<file_name> 1
```

- 1 새로운 SSH 키의 경로 및 파일 이름(예 **~/.ssh/id_rsa**)을 지정합니다. 기존 키 쌍이 있는 경우 공개 키가 **~/.ssh** 디렉터리에 있는지 확인하십시오.

이 명령을 실행하면 사용자가 지정한 위치에 암호가 필요하지 않은 SSH 키가 생성됩니다.

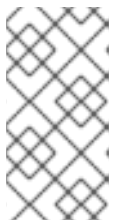

참고

x86_64 아키텍처에 FIPS 검증 / 진행중인 모듈 (Modules in Process) 암호화 라이브러리를 사용하는 OpenShift Container Platform 클러스터를 설치하려면 **ed25519** 알고리즘을 사용하는 키를 생성하지 마십시오. 대신 **rsa** 또는 **ecdsa** 알고리즘을 사용하는 키를 생성합니다.

2. **ssh-agent** 프로세스를 백그라운드 작업으로 시작합니다.

```
$ eval "$(ssh-agent -s)"
```

출력 예

```
Agent pid 31874
```



참고

클러스터가 FIPS 모드인 경우 FIPS 호환 알고리즘만 사용하여 SSH 키를 생성합니다. 키는 RSA 또는 ECDSA여야 합니다.

3. **ssh-agent**에 SSH 개인 키를 추가합니다.

```
$ ssh-add <path>/<file_name> 1
```

출력 예

```
Identity added: /home/<you>/<path>/<file_name> (<computer_name>)
```

1 SSH 개인 키의 경로 및 파일 이름을 지정합니다(예: ~/.ssh/id_rsa).

다음 단계

- OpenShift Container Platform을 설치할 때 SSH 공개 키를 설치 프로그램에 지정합니다.

12.5.8. RHCOS(Red Hat Enterprise Linux CoreOS) 이미지 생성

OpenShift Container Platform 설치 프로그램을 사용하려면 RHOSP(Red Hat OpenStack Platform) 클러스터에 RHCOS(Red Hat Enterprise Linux CoreOS) 이미지가 있어야 합니다. 최신 RHCOS 이미지를 검색한 다음 RHOSP CLI를 사용하여 업로드하십시오.

사전 요구 사항

- RHOSP CLI가 설치되어 있습니다.

프로세스

1. Red Hat Customer Portal의 [제품 다운로드 페이지](#)에 로그인합니다.
2. **Version**에서 Red Hat Enterprise Linux (RHEL) 8용 최신 OpenShift Container Platform 4.7 릴리스를 선택합니다.



중요

RHCOS 이미지는 OpenShift Container Platform 릴리스에 따라 변경되지 않을 수 있습니다. 설치하는 OpenShift Container Platform 버전과 같거나 그 이하의 버전 중 가장 최신 버전의 이미지를 다운로드해야 합니다. 사용 가능한 경우 OpenShift Container Platform 버전과 일치하는 이미지 버전을 사용합니다.

3. RHCOS(Red Hat Enterprise Linux CoreOS) - OpenStack Image (QCOW) 를 다운로드합니다.
4. 이미지 압축을 풉니다.



참고

RHOSP 이미지 압축을 풀어야 클러스터가 사용할 수 있습니다. 다운로드한 파일의 이름에 **.gz** 또는 **.tgz**와 같은 압축 확장자가 포함되지 않을 수 있습니다. 파일 압축 여부를 확인하려면 명령줄에서 다음을 입력합니다.

```
$ file <name_of_downloaded_file>
```

5. 다운로드한 이미지에서 RHOSP CLI를 사용하여 이름이 **rhcos**인 이미지를 클러스터에 생성합니다.

```
$ openstack image create --container-format=bare --disk-format=qcow2 --file rhcos-
${RHCOS_VERSION}-openstack.qcow2 rhcos
```

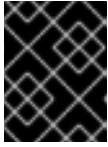

중요

RHOSP 환경에 따라 이미지를 **.raw** 또는 **.qcow2** 형식으로 업로드할 수 있습니다. Ceph를 사용하는 경우 **.raw** 형식을 사용해야 합니다.



주의

설치 프로그램이 이름이 같은 여러 이미지를 발견하면 그 중 하나를 임의로 선택합니다. 이 동작을 방지하려면 RHOSP에서 리소스의 고유한 이름을 만듭니다.

이미지를 RHOSP에 업로드한 후 설치 프로세스에서 사용할 수 있습니다.

12.5.9. 외부 네트워크 액세스 확인

OpenShift Container Platform 설치 프로세스에는 외부 네트워크에 액세스해야 합니다. 외부 네트워크값을 제공해야 하며 그렇지 않으면 배포가 실패합니다. 프로세스를 시작하기 전에 외부 라우터 유형의 네트워크가 RHOSP(Red Hat OpenStack Platform)에 있는지 확인합니다.

사전 요구 사항

- DHCP 에이전트가 인스턴스의 DNS 쿼리를 전달하도록 OpenStack의 네트워킹 서비스 구성

프로세스

1. RHOSP CLI를 사용하여 '외부' 네트워크의 이름과 ID를 확인합니다.

```
$ openstack network list --long -c ID -c Name -c "Router Type"
```

출력 예

```
+-----+-----+-----+
| ID                | Name          | Router Type |
+-----+-----+-----+
| 148a8023-62a7-4672-b018-003462f8d7dc | public_network | External    |
+-----+-----+-----+
```

외부 라우터 유형의 네트워크가 네트워크 목록에 나타납니다. 네트워크가 하나 이상 나타나지 않으면 기본 부동 IP 네트워크 생성 및 기본 공급자 네트워크 생성을 참조하십시오.



참고

Neutron 트렁크 서비스 플러그인이 활성화되면 기본적으로 트렁크 포트가 생성됩니다. 자세한 내용은 [Neutron 트렁크 포트](#)를 참조하십시오.

12.5.10. 환경에 대한 액세스 활성화

배포 시 모든 OpenShift Container Platform 시스템은 RHOSP(Red Hat OpenStack Platform) 테넌트 네트워크에서 생성됩니다. 따라서 대부분의 RHOSP 배포에서 직접 액세스할 수 없습니다.

설치 시 부동 IP 주소 (FIP)를 사용하여 OpenShift Container Platform API 및 애플리케이션의 액세스를 설정할 수 있습니다. FIP를 구성하지 않고 설치를 완료 할 수도 있지만 설치 프로그램은 외부에서 API 또는 애플리케이션에 액세스하는 방법을 설정하지 않습니다.

12.5.10.1. 부동 IP 주소로 액세스 활성화

OpenShift Container Platform API, 클러스터 애플리케이션 및 부트스트랩 프로세스에 대한 외부 액세스 용으로 유동 IP (FIP) 주소를 생성합니다.

프로세스

1. RHOSP(Red Hat OpenStack Platform) CLI를 사용하여 API FIP를 생성합니다.

```
$ openstack floating ip create --description "API <cluster_name>.<base_domain>"
<external_network>
```

2. RHOSP(Red Hat OpenStack Platform) CLI를 사용하여 앱 또는 Ingress, FIP를 생성합니다.

```
$ openstack floating ip create --description "Ingress <cluster_name>.<base_domain>"
<external_network>
```

3. RHOSP(Red Hat OpenStack Platform) CLI를 사용하여 부트스트랩 FIP를 생성합니다.

```
$ openstack floating ip create --description "bootstrap machine" <external_network>
```

4. API 및 Ingress FIP의 DNS 서버에 이러한 패턴에 따라 레코드를 추가합니다.

```
api.<cluster_name>.<base_domain>. IN A <API_FIP>
*.apps.<cluster_name>.<base_domain>. IN A <apps_FIP>
```



참고

DNS 서버를 제어하지 않으면 **/etc/hosts** 파일에 다음과 같은 클러스터 도메인 이름을 추가하여 클러스터에 액세스할 수 있습니다.

- **<api_floating_ip> api.<cluster_name>.<base_domain>**
- **<application_floating_ip> grafana-openshift-monitoring.apps.<cluster_name>.<base_domain>**
- **<application_floating_ip> prometheus-k8s-openshift-monitoring.apps.<cluster_name>.<base_domain>**
- **<application_floating_ip> oauth-openshift.apps.<cluster_name>.<base_domain>**
- **<application_floating_ip> console-openshift-console.apps.<cluster_name>.<base_domain>**
- **application_floating_ip integrated-oauth-server-openshift-authentication.apps.<cluster_name>.<base_domain>**

/etc/hosts 파일의 클러스터 도메인 이름은 웹 콘솔과 클러스터의 모니터링 인터페이스에 로컬로 액세스할 수 있는 권한을 부여합니다. **kubectl** 또는 **oc** 에서도 사용할 수 있습니다. **<application_floating_ip>**를 가리키는 추가 항목을 사용하여 사용자 애플리케이션에 액세스할 수 있습니다. 이 작업을 수행하면 사용자만 API 및 애플리케이션에 액세스할 수 있어 프로덕션 배포에는 적합하지 않지만 개발 및 테스트용 설치에 적합합니다.

5. FIP를 다음 변수의 값으로 **inventory.yaml** 파일에 추가합니다.

- **os_api_fip**
- **os_bootstrap_fip**
- **os_ingress_fip**

이러한 값을 사용하는 경우 **inventory.yaml** 파일의 **os_external_network** 변수 값으로 외부 네트워크를 입력해야 합니다.

작은 정보

부동 IP 주소를 할당하고 방화벽 구성을 업데이트하여 클러스터 외부에서 OpenShift Container Platform 리소스를 사용할 수 있습니다.

12.5.10.2. 유동 IP 주소없이 설치 완료

유동 IP 주소를 지정하지 않고도 Red Hat OpenStack Platform (RHOSP)에 OpenShift Container Platform을 설치할 수 있습니다.

inventory.yaml 파일에서 다음 변수를 정의하지 마십시오.

- **os_api_fip**
- **os_bootstrap_fip**

- **os_ingress_fip**

외부 네트워크를 제공할 수 없는 경우 **os_external_network**를 비워 둘 수도 있습니다.

os_external_network의 값을 지정하지 않으면 라우터가 생성되지 않으며 추가 작업없이 설치 프로그램이 Glance에서 이미지를 검색하지 못합니다. 나중에 설치 프로세스에서 네트워크 리소스를 만들 때 외부 연결을 직접 구성해야 합니다.

유동 IP 주소 또는 이름 확인 부족으로 인해 클러스터 API에 연결할 수 없는 시스템에서 **wait-for** 명령으로 설치 프로그램을 실행하면 설치에 실패합니다. 이러한 경우 설치 실패를 방지하기 위해 프록시 네트워크를 사용하거나 시스템과 동일한 네트워크에 있는 시스템에서 설치 프로그램을 실행할 수 있습니다.



참고

API 및 Ingress 포트의 DNS 레코드를 생성하여 이름 확인을 활성화할 수 있습니다. 예를 들면 다음과 같습니다.

```
api.<cluster_name>.<base_domain>. IN A <api_port_IP>
*.apps.<cluster_name>.<base_domain>. IN A <ingress_port_IP>
```

DNS 서버를 제어하지 않으면 **/etc/hosts** 파일에 레코드를 추가할 수 있습니다. 이 작업을 수행하면 사용자만 API에 액세스할 수 있어 프로덕션 배포에는 적합하지 않지만 개발 및 테스트용 설치에 가능합니다.

12.5.11. 설치 프로그램에 대한 매개변수 정의

OpenShift Container Platform 설치 프로그램은 **clouds.yaml** 파일을 사용합니다. 이 파일은 프로젝트 이름, 로그인 정보, 인증 서비스 URL 등 RHOSP(Red Hat OpenStack Platform) 구성 매개변수를 설명합니다.

절차

1. **clouds.yaml** 파일을 만듭니다.

- RHOSP 배포에 Horizon 웹 UI가 포함되어 있으면 그 안에 **clouds.yaml** 파일을 만듭니다.



중요

auth 필드에 암호를 추가해야 합니다. **clouds.yaml**과 별도의 파일에 비밀을 저장할 수도 있습니다.

- RHOSP 배포에 Horizon 웹 UI가 포함되어 있지 않거나 Horizon을 사용하지 않으려면 파일을 직접 만듭니다. **clouds.yaml**에 대한 자세한 내용은 RHOSP 문서의 [구성 파일](#)을 참조하십시오.

```
clouds:
  shiftstack:
    auth:
      auth_url: http://10.10.14.42:5000/v3
      project_name: shiftstack
      username: shiftstack_user
      password: XXX
      user_domain_name: Default
      project_domain_name: Default
  dev-env:
```

```

region_name: RegionOne
auth:
  username: 'devuser'
  password: XXX
  project_name: 'devonly'
  auth_url: 'https://10.10.14.22:5001/v2.0'

```

2. RHOSP 설치에서 끝점 인증을 위해 자체 서명된 CA(인증 기관) 인증서를 사용하는 경우:
 - a. 인증 기관 파일을 시스템에 복사합니다.
 - b. **cacerts** 키를 **clouds.yaml** 파일에 추가합니다. 값은 CA 인증서에 대한 루트가 아닌 액세스 가능한 절대 경로여야 합니다.

```

clouds:
  shiftstack:
    ...
  cacert: "/etc/pki/ca-trust/source/anchors/ca.crt.pem"

```

작은 정보

사용자 지정 CA 인증서로 설치 관리자를 실행한 후 **cloud-provider-config** 키맵에서 **ca-cert.pem** 키의 값을 편집하여 인증서를 업데이트할 수 있습니다. 명령줄에서 다음을 실행합니다.

```
$ oc edit configmap -n openshift-config cloud-provider-config
```

3. **clouds.yaml** 파일을 다음 위치 중 하나에 배치합니다.
 - a. **OS_CLIENT_CONFIG_FILE** 환경 변수의 값
 - b. 현재 디렉터리
 - c. Unix 전용 사용자 구성 디렉터리(예: **~/.config/openstack/clouds.yaml**)
 - d. Unix 전용 사이트 구성 디렉터리(예: **/etc/openstack/clouds.yaml**)
설치 프로그램은 **clouds.yaml**을 이 순서대로 검색합니다.

12.5.12. 설치 구성 파일 만들기

RHOSP(Red Hat OpenStack Platform)에 설치하는 OpenShift Container Platform 클러스터를 사용자 지정할 수 있습니다.

사전 요구 사항

- OpenShift Container Platform 설치 프로그램과 클러스터의 풀 시크릿을 받습니다.
- 서브스크립션 수준에서 서비스 주체 권한을 획득합니다.

절차

1. **install-config.yaml** 파일을 생성합니다.
 - a. 설치 프로그램이 포함된 디렉터리로 변경하고 다음 명령을 실행합니다.

```
$ ./openshift-install create install-config --dir <installation_directory> 1
```

- 1 <installation_directory>는 설치 프로그램이 생성하는 파일을 저장할 디렉터리 이름을 지정합니다.



중요

비어 있는 디렉터리를 지정합니다. 부트스트랩 X.509 인증서와 같은 일부 설치 자산은 단기간에 만료되므로 설치 디렉터리를 재사용해서는 안 됩니다. 다른 클러스터 설치의 개별 파일을 재사용하려면 해당 파일을 사용자 디렉터리에 복사하면 됩니다. 그러나 설치 자산의 파일 이름은 릴리스간에 변경될 수 있습니다. 따라서 이전 OpenShift Container Platform 버전에서 설치 파일을 복사할 때는 주의하십시오.

- b. 화면에 나타나는 지시에 따라 클라우드에 대한 구성 세부 사항을 입력합니다.
- i. 선택 사항: 클러스터 시스템에 액세스하는 데 사용할 SSH 키를 선택합니다.



참고

설치 디버깅 또는 재해 복구를 수행하려는 프로젝트 OpenShift Container Platform 클러스터의 경우 **ssh-agent** 프로세스가 사용하는 SSH 키를 지정합니다.

- ii. 대상 플랫폼으로 **openstack**을 선택합니다.
 - iii. 클러스터 설치에 사용할 RHOSP(Red Hat OpenStack Platform) 외부 네트워크 이름을 지정합니다.
 - iv. OpenShift API에 대한 외부 액세스에 사용할 부동 IP 주소를 지정합니다.
 - v. 컨트롤 플레인 노드에 사용할 최소 16GB의 RAM과 컴퓨팅 노드에 8GB RAM이 있는 RHOSP 플레이버를 지정합니다.
 - vi. 클러스터를 배포할 기본 도메인을 선택합니다. 모든 DNS 레코드는 이 기본 도메인의 하위 도메인이 되므로 클러스터 이름을 포함합니다.
 - vii. 클러스터 이름을 입력합니다. 이름은 14자 이하여야 합니다.
 - viii. [Red Hat OpenShift Cluster Manager](#)에서 **풀 시크릿** 을 붙여넣습니다.
2. **install-config.yaml** 파일을 수정합니다. 사용 가능한 매개변수에 대한 자세한 정보는 “설치 구성 매개변수” 섹션에서 확인할 수 있습니다.
 3. 여러 클러스터를 설치하는 데 사용할 수 있도록 **install-config.yaml** 파일을 백업합니다.

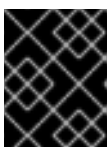

중요

install-config.yaml 파일은 설치 과정에서 사용됩니다. 이 파일을 재사용하려면 지금 백업해야 합니다.

이제 사용자가 지정한 디렉터리에 **install-config.yaml** 파일이 있습니다.

12.5.13. 설치 구성 매개변수

OpenShift Container Platform 클러스터를 배포하기 전에 매개변수 값을 제공하여 클러스터를 호스팅할 클라우드 플랫폼에서 사용자 계정을 설명하고 선택사항으로 클러스터의 플랫폼을 사용자 지정합니다.

install-config.yaml 설치 구성 파일을 생성할 때 명령줄을 통해 필요한 매개변수 값을 제공합니다. 클러스터를 사용자 지정하면 **install-config.yaml** 파일을 수정하여 플랫폼에 대한 세부 정보를 제공할 수 있습니다.

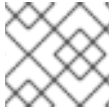

참고

설치한 후에는 **install-config.yaml** 파일에서 이러한 매개변수를 수정할 수 없습니다.



중요

openshift-install 명령은 매개변수의 필드 이름을 검증하지 않습니다. 잘못된 이름이 지정되면 관련 파일 또는 오브젝트가 생성되지 않으며 오류가 보고되지 않습니다. 지정된 매개변수의 필드 이름이 올바른지 확인합니다.

12.5.13.1. 필수 구성 매개변수

필수 설치 구성 매개변수는 다음 표에 설명되어 있습니다.

표 12.26. 필수 매개 변수

매개 변수	설명	값
apiVersion	install-config.yaml 콘텐츠의 API 버전입니다. 현재 버전은 v1 입니다. 설치 관리자가 이전 API 버전도 지원할 수 있습니다.	문자열
baseDomain	클라우드 공급자의 기본 도메인입니다. 기본 도메인은 OpenShift Container Platform 클러스터 구성 요소에 대한 경로를 생성하는 데 사용됩니다. 클러스터의 전체 DNS 이름은 baseDomain 과 metadata.name 매개변수 값의 조합으로, <metadata.name> . <baseDomain> 형식입니다.	정규화된 도메인 또는 하위 도메인 이름(예: example.com).
metadata	Kubernetes 리소스 ObjectMeta 로 name 매개변수만 사용합니다.	개체
metadata.name	클러스터의 이름입니다. 클러스터의 DNS 레코드는 {{.metadata.name}}.{{.baseDomain}} 형식의 모든 하위 도메인입니다.	소문자, 하이픈(-), 마침표(.)로 구성되는 문자열(예: dev)입니다. 문자열은 14자 이하여야 합니다.

매개변수	설명	값
platform	설치를 수행하는 특정 플랫폼에 대한 구성(aws , baremetal , azure , openstack , ovirt , vsphere)입니다. platform . <platform> 매개변수에 대한 자세한 내용은 다음 표에서 사용자 플랫폼에 해당하는 정보를 참조하십시오.	개체
pullSecret	Red Hat OpenShift Cluster Manager에서 풀 시크릿을 가져와서 Quay.io와 같은 서비스에서 OpenShift Container Platform 구성 요소의 컨테이너 이미지 다운로드를 인증합니다.	<pre>{ "auths":{ "cloud.openshift.com":{ "auth":"b3Blb=", "email":"you@example.com" }, "quay.io":{ "auth":"b3Blb=", "email":"you@example.com" } } }</pre>

12.5.13.2. 네트워크 구성 매개변수

기존 네트워크 인프라의 요구 사항에 따라 설치 구성을 사용자 지정할 수 있습니다. 예를 들어 클러스터 네트워크의 IP 주소 블록을 확장하거나 기본값과 다른 IP 주소 블록을 제공할 수 있습니다.

IPv4 주소만 지원됩니다.

표 12.27. 네트워크 매개변수

매개변수	설명	값
networking	클러스터의 네트워크의 구성입니다.	개체  참고 설치한 후에는 networking 오브젝트에서 지정된 매개변수를 수정할 수 없습니다.
networking.networkType	설치할 클러스터 네트워크 제공자 CNI(Container Network Interface) 플러그인입니다.	OpenShiftSDN 또는 OVNKubernetes 중 하나이며, 기본값은 OpenShiftSDN 입니다.

매개 변수	설명	값
networking.clusterNetwork	Pod의 IP 주소 블록입니다. 기본값은 10.128.0.0/14 이며, 호스트 접두사는 /23 입니다. 여러 IP 주소 블록을 지정하는 경우 블록이 겹치지 않아야 합니다.	개체의 배열입니다. 예를 들면 다음과 같습니다. networking: clusterNetwork: - cidr: 10.128.0.0/14 hostPrefix: 23
networking.clusterNetwork.cidr	networking.clusterNetwork 를 사용하는 경우 필수 항목입니다. IP 주소 블록입니다. IPv4 네트워크입니다.	CIDR(Classless Inter-Domain Routing) 표기법의 IP 주소 블록입니다. IPv4 블록의 접두사 길이는 0 에서 32 사이입니다.
networking.clusterNetwork.hostPrefix	개별 노드 각각에 할당할 서브넷 접두사 길이입니다. 예를 들어 hostPrefix 를 23 으로 설정하는 경우, 지정된 cidr 이외 /23 서브넷이 각 노드에 할당됩니다. 23 의 hostPrefix 값은 $510(2^{(32 - 23)} - 2)$ Pod IP 주소를 제공합니다.	서브넷 접두사입니다. 기본값은 23 입니다.
networking.serviceNetwork	서비스의 IP 주소 블록입니다. 기본값은 172.30.0.0/16 입니다. OpenShift SDN 및 OVN-Kubernetes 네트워크 공급자는 서비스 네트워크에 대한 단일 IP 주소 블록만 지원합니다.	CIDR 형식의 IP 주소 블록이 있는 어레이입니다. 예를 들면 다음과 같습니다. networking: serviceNetwork: - 172.30.0.0/16
networking.machineNetwork	시스템의 IP 주소 블록입니다. 여러 IP 주소 블록을 지정하는 경우 블록이 겹치지 않아야 합니다. 여러 IP 커널 인수를 지정하는 경우 machineNetwork.cidr 값은 기본 네트워크의 CIDR이어야 합니다.	개체의 배열입니다. 예를 들면 다음과 같습니다. networking: machineNetwork: - cidr: 10.0.0.0/16

매개변수	설명	값
networking.machineNetwork.cidr	networking.machineNetwork 를 사용하는 경우 필수 항목입니다. IP 주소 블록입니다. libvirt를 제외한 모든 플랫폼의 기본값은 10.0.0.0/16 입니다. libvirt의 기본값은 192.168.126.0/24 입니다.	CIDR 표기법의 IP 네트워크 블록입니다. 예: 10.0.0.0/16  참고 기본 NIC가 상주하는 CIDR과 일치하도록 networking.machineNetwork 를 설정합니다.

12.5.13.3. 선택적 구성 매개변수

선택적 설치 구성 매개변수는 다음 표에 설명되어 있습니다.

표 12.28. 선택적 매개변수

매개변수	설명	값
additionalTrustBundle	노드의 신뢰할 수 있는 인증서 스토리지에 추가되는 PEM 인코딩 X.509 인증서 번들입니다. 이 신뢰할 수 있는 번들은 프로시가 구성되었을 때에도 사용할 수 있습니다.	문자열
compute	컴퓨팅 노드를 구성하는 시스템의 구성입니다.	MachinePool 개체의 배열입니다. 자세한 내용은 다음의 "시스템 풀" 표를 참조하십시오.
compute.architecture	풀에 있는 시스템의 명령어 집합 아키텍처를 결정합니다. 이기종 클러스터는 현재 지원되지 않으므로 모든 풀이 동일한 아키텍처를 지정해야 합니다. 유효한 값은 amd64 (기본값)입니다.	문자열

매개변수	설명	값
compute.hyperthreading	<p>컴퓨팅 시스템에서 동시 멀티스레딩 또는 hyperthreading 활성화 또는 비활성화 여부를 지정합니다. 시스템 코어의 성능을 높이기 위해 기본적으로 동시 멀티스레딩이 활성화됩니다.</p> <div style="display: flex; align-items: center;">  <div> <p>중요</p> <p>동시 멀티스레딩을 비활성화하는 경우 용량 계획에서 시스템 성능이 크게 저하될 수 있는 문제를 고려해야 합니다.</p> </div> </div>	Enabled 또는 Disabled
compute.name	compute 를 사용하는 경우 필수 항목입니다. 시스템 풀의 이름입니다.	worker
compute.platform	compute 를 사용하는 경우 필수 항목입니다. 이 매개변수를 사용하여 작업자 시스템을 호스팅할 클라우드 공급자를 지정합니다. 이 매개변수 값은 controlPlane.platform 매개변수 값과 일치해야 합니다	aws, azure, gcp, openstack, ovirt, vsphere 또는 {}
compute.replicas	프로비저닝할 컴퓨팅 시스템(작업자 시스템이라고도 함) 수입니다.	2 이상의 양의 정수이며, 기본값은 3 입니다.
controlPlane	컨트롤 플레인을 구성하는 시스템들의 구성입니다.	MachinePool 개체의 배열입니다. 자세한 내용은 다음의 "시스템 풀" 표를 참조하십시오.
controlPlane.architecture	풀에 있는 시스템의 명령어 집합 아키텍처를 결정합니다. 현재 이기종 클러스터는 지원되지 않으므로 모든 풀에서 동일한 아키텍처를 지정해야 합니다. 유효한 값은 amd64 (기본값)입니다.	문자열

매개변수	설명	값
controlPlane.hyperth reading	<p>컨트롤 플레인 시스템에서 동시 멀티스레딩 또는 hyperthreading 활성화 또는 비활성화 여부를 지정합니다. 시스템 코어의 성능을 높이기 위해 기본적으로 동시 멀티스레딩이 활성화됩니다.</p>  <p>중요</p> <p>동시 멀티스레딩을 비활성화하는 경우 용량 계획에서 시스템 성능이 크게 저하될 수 있는 문제를 고려해야 합니다.</p>	Enabled 또는 Disabled
controlPlane.name	controlPlane 을 사용하는 경우 필수 항목입니다. 시스템 풀의 이름입니다.	master
controlPlane.platfor m	controlPlane 을 사용하는 경우 필수 항목입니다. 이 매개변수를 사용하여 컨트롤 플레인 시스템을 호스팅하는 클라우드 공급자를 지정합니다. 이 매개변수 값은 compute.platform 매개변수 값과 일치해야 합니다.	aws, azure, gcp, openstack, ovirt, vsphere 또는 {}
controlPlane.replicas	프로비저닝하는 컨트롤 플레인 시스템의 수입니다.	지원되는 유일한 값은 기본값인 3 입니다.
credentialsMode	<p>Cloud Credential Operator (CCO) 모드입니다. 모드가 지정되지 않은 경우 CCO는 여러 모드가 지원되는 플랫폼에서 Mint 모드가 우선으로 되어 지정된 인증 정보의 기능을 동적으로 확인하려고 합니다.</p>  <p>참고</p> <p>모든 클라우드 공급자에서 모든 CCO 모드가 지원되는 것은 아닙니다. CCO 모드에 대한 자세한 내용은 <i>Cluster Operators</i>의 <i>Cloud Credential Operator</i>를 참조하십시오.</p>	Mint, Passthrough, Manual 또는 빈 문자열 ("").

매개변수	설명	값
<p>fips</p>	<p>FIPS 모드를 활성화 또는 비활성화합니다. 기본값은 false(비활성화)입니다. FIPS 모드가 활성화되면 OpenShift Container Platform이 실행되는 RHCOS(Red Hat Enterprise Linux CoreOS) 시스템에서 기본 Kubernetes 암호화 제품군은 우회하고 RHCOS와 함께 제공되는 암호화 모듈을 대신 사용합니다.</p> <div style="display: flex; align-items: flex-start;"> <div style="width: 40px; height: 100px; background: repeating-linear-gradient(45deg, transparent, transparent 2px, black 2px, black 4px); margin-right: 10px;"></div> <div> <p>중요</p> <p>FIPS 검증 / 진행중인 모듈 암호화 라이브러리 사용은 x86_64 아키텍처의 OpenShift Container Platform 배포에서만 지원됩니다.</p> </div> </div> <div style="display: flex; align-items: flex-start; margin-top: 10px;"> <div style="width: 40px; height: 100px; background: repeating-linear-gradient(-45deg, transparent, transparent 2px, black 2px, black 4px); margin-right: 10px;"></div> <div> <p>참고</p> <p>Azure File 스토리지를 사용하는 경우 FIPS 모드를 활성화할 수 없습니다.</p> </div> </div>	<p>false 또는 true</p>
<p>imageContentSources</p>	<p>릴리스 이미지 내용의 소스 및 리포지토리입니다.</p>	<p>개체의 배열입니다. 이 표의 다음 행에 설명된 대로 source와 mirrors(선택 사항)가 포함됩니다.</p>
<p>imageContentSources.source</p>	<p>imageContentSources를 사용하는 경우 필수 항목입니다. 예를 들어 이미지가 가져오기 사양에서 사용자가 가리키는 리포지토리를 지정합니다.</p>	<p>문자열</p>
<p>imageContentSources.mirrors</p>	<p>동일한 이미지를 포함할 수도 있는 하나 이상의 리포지토리를 지정합니다.</p>	<p>문자열 배열</p>

매개변수	설명	값
publish	Kubernetes API, OpenShift 경로와 같이 클러스터의 사용자 끝점을 게시하거나 노출하는 방법입니다.	<p>Internal 또는 External입니다. 기본값은 External입니다.</p> <p>이 필드를 Internal 로 설정하는 것은 클라우드 이외의 플랫폼에서는 지원되지 않습니다.</p> <div style="border: 1px solid black; padding: 5px; width: fit-content;"> <p>중요</p> <p>필드 값을 Internal 로 설정하면 클러스터가 작동하지 않습니다. 자세한 내용은 BZ#1953035를 참조하십시오.</p> </div>
sshKey	클러스터 시스템 액세스 인증에 필요한 하나 이상의 SSH 키입니다.	<p>하나 이상의 키입니다. 예를 들면 다음과 같습니다.</p> <pre>sshKey: <key1> <key2> <key3></pre> <div style="border: 1px solid black; padding: 5px; width: fit-content;"> <p>참고</p> <p>설치 디버깅 또는 재해 복구를 수행하려는 프로젝트 OpenShift Container Platform 클러스터의 경우 ssh-agent 프로세스가 사용하는 SSH 키를 지정합니다.</p> </div>

12.5.13.4. 추가 RHOSP(Red Hat OpenStack Platform) 구성 매개변수

추가 RHOSP 구성 매개변수는 다음 표에 설명되어 있습니다.

표 12.29. 추가 RHOSP 매개변수

매개변수	설명	값
compute.platform.openstack.rootVolume.size	컴퓨팅 시스템의 경우 루트 볼륨의 크기(GB)입니다. 이 값을 설정하지 않으면 시스템은 임시 스토리지를 사용합니다.	정수 (예: 30)
compute.platform.openstack.rootVolume.type	컴퓨팅 시스템의 경우 루트 볼륨의 유형입니다.	문자열 (예: performance)

매개변수	설명	값
<code>controlPlane.platform.openstack.rootVolume.size</code>	컨트롤 플레인 시스템의 경우 루트 볼륨의 크기(GB)입니다. 이 값을 설정하지 않으면 시스템은 임시 스토리지를 사용합니다.	정수 (예: 30)
<code>controlPlane.platform.openstack.rootVolume.type</code>	컨트롤 플레인 시스템의 경우 루트 볼륨의 유형입니다.	문자열 (예: performance)
<code>platform.openstack.cloud</code>	<code>clouds.yaml</code> 파일의 클라우드 목록에서 사용할 RHOSP 클라우드의 이름입니다.	문자열 (예: MyCloud)
<code>platform.openstack.externalNetwork</code>	설치에 사용할 RHOSP 외부 네트워크 이름입니다.	문자열 (예: external)
<code>platform.openstack.computeFlavor</code>	컨트롤 플레인 및 컴퓨팅 시스템에 사용할 RHOSP 버전입니다. 이 속성은 더 이상 사용되지 않습니다. 모든 머신 풀에 플레이버를 기본값으로 사용하려면 <code>platform.openstack.defaultMachinePlatform</code> 속성의 <code>type</code> 키 값으로 추가합니다. 각 머신 풀의 플레이버 값을 개별적으로 설정할 수도 있습니다.	문자열 (예: m1.xlarge)

12.5.13.5. 선택적 RHOSP 구성 매개변수

선택적 RHOSP 구성 매개변수는 다음 표에 설명되어 있습니다.

표 12.30. 선택적 RHOSP 매개변수

매개변수	설명	값
<code>compute.platform.openstack.additionalNetworkIDs</code>	컴퓨팅 시스템과 관련된 추가 네트워크입니다. 추가 네트워크에는 허용되는 주소 쌍이 생성되지 않습니다.	하나 이상의 UUID 목록을 문자열로 나타냅니다. 예: fa806b2f-ac49-4bce-b9db-124bc64209bf

매개 변수	설명	값
compute.platform.openstack.additionalSecurityGroupIDs	컴퓨팅 시스템과 관련된 추가 보안 그룹입니다.	하나 이상의 UUID 목록을 문자열로 나타냅니다. 예: 7ee219f3-d2e9-48a1-96c2-e7429f1b0da7
compute.platform.openstack.zones	<p>머신을 설치할 RHOSP Compute (Nova) 가용성 영역 (AZ). 이 매개 변수가 설정되지 않은 경우 설치 프로그램은 RHOSP 관리자가 구성한 Nova의 기본 설정을 사용합니다.</p> <p>Kuryr를 사용하는 클러스터에서 RHOSP Octavia는 가용성 영역을 지원하지 않습니다. 로드 밸런서 및 Amphora 공급자 드라이버를 사용하는 경우 Amphora VM에 의존하는 OpenShift Container Platform 서비스는 이 속성의 값에 따라 생성되지 않습니다.</p>	문자열 목록입니다. 예: ["zone-1", "zone-2"] .
controlPlane.platform.openstack.additionalNetworkIDs	컨트롤 플레인 시스템과 관련된 추가 네트워크입니다. 추가 네트워크에는 허용되는 주소 쌍이 생성되지 않습니다.	하나 이상의 UUID 목록을 문자열로 나타냅니다. 예: fa806b2f-ac49-4bce-b9db-124bc64209bf
controlPlane.platform.openstack.additionalSecurityGroupIDs	컨트롤 플레인 시스템과 관련된 추가 보안 그룹입니다.	하나 이상의 UUID 목록을 문자열로 나타냅니다. 예: 7ee219f3-d2e9-48a1-96c2-e7429f1b0da7
controlPlane.platform.openstack.zones	<p>머신을 설치할 RHOSP Compute (Nova) 가용성 영역 (AZ). 이 매개 변수가 설정되지 않은 경우 설치 프로그램은 RHOSP 관리자가 구성한 Nova의 기본 설정을 사용합니다.</p> <p>Kuryr를 사용하는 클러스터에서 RHOSP Octavia는 가용성 영역을 지원하지 않습니다. 로드 밸런서 및 Amphora 공급자 드라이버를 사용하는 경우 Amphora VM에 의존하는 OpenShift Container Platform 서비스는 이 속성의 값에 따라 생성되지 않습니다.</p>	문자열 목록입니다. 예: ["zone-1", "zone-2"] .

매개변수	설명	값
<p>platform.openstack.clusterOSImage</p>	<p>설치 프로그램이 RHCOS 이미지를 다운로드하는 위치입니다.</p> <p>네트워크가 제한된 환경에서 설치를 수행하려면 이 매개 변수를 설정해야 합니다.</p>	<p>HTTP 또는 HTTPS URL (선택 옵션으로 SHA-256 형식의 체크섬을 사용)</p> <p>예: http://mirror.example.com/images/rhcos-43.81.201912131630.0-openstack.x86_64.qcow2.gz?sha256=ffebbd68e8a1f2a245ca19522c16c86f67f9ac8e4e0c1f0a812b068b16f7265d. 이 값은 기존의 Glance 이미지의 이름이 될 수도 있습니다 (예: my-rhcos).</p>
<p>platform.openstack.clusterOSImageProperties</p>	<p>Glance의 설치 프로그램에서 업로드된 ClusterOSImage에 추가할 속성입니다.</p> <p>platform.openstack.clusterOSImage가 기존 Glance 이미지로 설정된 경우 이 속성은 무시됩니다.</p> <p>이 속성을 사용하여 노드당 26 PV의 RHOSP의 기본 PV(영구 볼륨) 제한을 초과할 수 있습니다. 제한을 초과하려면 hw_scsi_model 속성값을 virtio-scsi로, hw_disk_bus 값을 scsi로 설정합니다.</p> <p>이 속성을 사용하면 yes 값이 있는 hw_qemu_guest_agent 속성을 포함하여 QEMU 게스트 에이전트를 활성화할 수도 있습니다.</p>	<p>키-값 문자열 쌍 목록입니다. 예를 들면 ["hw_scsi_model": "virtio-scsi", "hw_disk_bus": "scsi"]가 있습니다.</p>
<p>platform.openstack.defaultMachinePlatform</p>	<p>기본 시스템 풀 플랫폼 구성입니다.</p>	<pre>{ "type": "ml.large", "rootVolume": { "size": 30, "type": "performance" } }</pre>
<p>platform.openstack.ingressFloatingIP</p>	<p>Ingress 포트와 연결할 기본 부동 IP 주소입니다. 이 속성을 사용하려면 platform.openstack.externalNetwork 속성도 정의해야 합니다.</p>	<p>IP 주소 (예: 128.0.0.1)</p>

매개변수	설명	값
platform.openstack.apiFloatingIP	로드 밸런서 API와 연결할 기존 부동 IP 주소입니다. 이 속성을 사용하려면 platform.openstack.externalNetwork 속성도 정의해야 합니다.	IP 주소 (예: 128.0.0.1)
platform.openstack.externalDNS	클러스터 인스턴스가 DNS 확인에 사용하는 외부 DNS 서버의 IP 주소입니다.	IP 주소 목록을 문자열로 나타냅니다. 예: ["8.8.8.8", "192.168.1.12"] .
platform.openstack.machinesSubnet	클러스터 노드가 사용하는 RHOSP 서브넷의 UUID입니다. 이 서브넷에 노드와 가상 IP(VIP) 포트가 생성됩니다. networking.machineNetwork 의 첫 번째 항목은 machinesSubnet 값과 일치해야 합니다. 사용자 지정 서브넷에 배포하는 경우 OpenShift Container Platform 설치 관리자에 외부 DNS 서버를 지정할 수 없습니다. 대신 RHOSP의 서브넷에 DNS를 추가합니다.	문자열의 UUID입니다. 예: fa806b2f-ac49-4bceb9db-124bc64209bf

12.5.13.6. RHOSP용 샘플 사용자 지정 `install-config.yaml` 파일

이 샘플 `install-config.yaml`은 가능한 모든 RHOSP(Red Hat OpenStack Platform) 사용자 지정 옵션을 보여줍니다.



중요

이 샘플 파일은 참조용으로만 제공됩니다. `install-config.yaml` 파일은 설치 프로그램을 사용하여 받아야 합니다.

```
apiVersion: v1
baseDomain: example.com
controlPlane:
  name: master
  platform: {}
  replicas: 3
compute:
- name: worker
  platform:
    openstack:
      type: ml.large
    replicas: 3
metadata:
```

```

name: example
networking:
  clusterNetwork:
    - cidr: 10.128.0.0/14
      hostPrefix: 23
  machineNetwork:
    - cidr: 10.0.0.0/16
  serviceNetwork:
    - 172.30.0.0/16
networkType: OpenShiftSDN
platform:
  openstack:
    cloud: mycloud
    externalNetwork: external
    computeFlavor: m1.xlarge
    apiFloatingIP: 128.0.0.1
  fips: false
  pullSecret: '{"auths": ...}'
  sshKey: ssh-ed25519 AAAA...

```

12.5.13.7. RHOSP 배포의 사용자 지정 서브넷

선택한 RHOSP(Red Hat OpenStack Platform) 서브넷에 클러스터를 배포할 수도 있습니다. 서브넷의 GUID는 **install-config.yaml** 파일에서 **platform.openstack.machinesSubnet** 값으로 전달됩니다.

이 서브넷은 클러스터의 기본 서브넷으로 사용됩니다. 기본적으로 노드와 포트가 이 서브넷에서 생성됩니다. **platform.openstack.machinesSubnet** 속성의 값을 서브넷의 UUID로 설정하여 다른 RHOSP 서브넷에서 노드 및 포트를 생성할 수 있습니다.

사용자 지정 서브넷으로 OpenShift Container Platform 설치 관리자를 실행하기 전에 구성이 다음 요구 사항을 충족하는지 확인하십시오.

- **platform.openstack.machinesSubnet**에서 사용하는 서브넷에 DHCP가 활성화되어 있습니다.
- **platform.openstack.machinesSubnet**의 CIDR은 **networking.machineNetwork**의 CIDR과 일치합니다.
- 설치 프로그램 사용자에게 고정 IP 주소가 있는 포트를 포함하여 이 네트워크에 포트를 생성할 수 있는 권한이 있습니다.

사용자 지정 서브넷을 사용하는 클러스터에는 다음과 같은 제한 사항이 있습니다.

- 유동 IP 주소를 사용하는 클러스터를 설치하려는 경우 **platform.openstack.machinesSubnet** 서브넷이 **externalNetwork** 네트워크에 연결된 라우터에 연결되어 있어야 합니다.
- **platform.openstack.machinesSubnet** 값이 **install-config.yaml** 파일에 설정된 경우 설치 프로그램에서 RHOSP 머신의 프라이빗 네트워크 또는 서브넷을 생성하지 않습니다.
- 사용자 지정 서브넷과 동시에 **platform.openstack.externalDNS** 속성을 사용할 수 없습니다. 사용자 지정 서브넷을 사용하는 클러스터에 DNS를 추가하려면 RHOSP 네트워크에서 DNS를 구성합니다.



참고

기본적으로 API VIP는 x.x.x.5를 가져오고 Ingress VIP는 네트워크의 CIDR 블록에서 x.x.x.7을 가져옵니다. 이러한 기본값을 재정의하려면 DHCP 할당 풀 외부에 있는 **platform.openstack.apiVIP** 및 **platform.openstack.ingressVIP**의 값을 설정합니다.

12.5.13.8. 시스템의 사용자 지정 서브넷 설정

설치 프로그램이 기본적으로 사용하는 IP 범위가 OpenShift Container Platform을 설치할 때 생성하는 Neutron 서브넷과 일치하지 않을 수 있습니다. 필요한 경우 설치 구성 파일을 편집하여 새 시스템의 CIDR 값을 업데이트하십시오.

사전 요구 사항

- OpenShift Container Platform 설치 프로그램에서 생성된 **install-config.yaml** 파일이 있습니다.

프로세스

1. 명령줄에서 **install-config.yaml**이 들어 있는 디렉터리를 찾습니다.
2. 해당 디렉터리에서 스크립트를 실행하여 **install-config.yaml** 파일을 편집하거나 파일을 수동으로 업데이트합니다.
 - 스크립트를 사용하여 값을 설정하려면 다음을 실행합니다.

```
$ python -c '
import yaml;
path = "install-config.yaml";
data = yaml.safe_load(open(path));
data["networking"]["machineNetwork"] = [{"cidr": "192.168.0.0/18"}]; ❶
open(path, "w").write(yaml.dump(data, default_flow_style=False))'
```

- ❶ 원하는 Neutron 서브넷과 일치하는 값을 삽입합니다(예: **192.0.2.0/24**).

- 값을 수동으로 설정하려면 파일을 열고 **networking.machineCIDR** 값을 원하는 Neutron 서브넷과 일치하는 값으로 설정합니다.

12.5.13.9. 컴퓨팅 시스템 풀 비우기

사용자 인프라를 사용하는 설치를 계속 진행하려면 설치 구성 파일의 컴퓨팅 시스템 수를 0으로 설정합니다. 이러한 시스템은 나중에 수동으로 생성합니다.

사전 요구 사항

- OpenShift Container Platform 설치 프로그램에서 생성된 **install-config.yaml** 파일이 있습니다.

프로세스

1. 명령줄에서 **install-config.yaml**이 들어 있는 디렉터리를 찾습니다.
2. 해당 디렉터리에서 스크립트를 실행하여 **install-config.yaml** 파일을 편집하거나 파일을 수동으로 업데이트합니다.
 - 스크립트를 사용하여 값을 설정하려면 다음을 실행합니다.

```
$ python -c '
import yaml;
path = "install-config.yaml";
data = yaml.safe_load(open(path));
data["compute"][0]["replicas"] = 0;
open(path, "w").write(yaml.dump(data, default_flow_style=False))'
```

- 값을 수동으로 설정하려면 파일을 열고 **compute.<first entry>.replicas** 값을 **0**으로 설정합니다.

12.5.14. Kubernetes 매니페스트 및 Ignition 구성 파일 생성

일부 클러스터 정의 파일을 수정하고 클러스터 시스템을 수동으로 시작해야 하므로 클러스터가 시스템을 생성하는 데 필요한 Kubernetes 매니페스트 및 Ignition 구성 파일을 사용자가 생성해야 합니다.

설치 구성 파일은 Kubernetes 매니페스트로 변환됩니다. 매니페스트는 나중에 클러스터를 생성하는 데 사용되는 Ignition 구성 파일로 래핑됩니다.

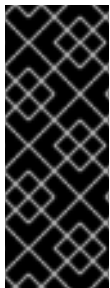

중요

설치 프로그램에서 생성하는 Ignition 구성 파일에 24시간 후에 만료되는 인증서가 포함되어 있습니다. 이 인증서는 그 후에 갱신됩니다. 인증서를 갱신하기 전에 클러스터가 종료되고 24시간이 지난 후에 클러스터가 다시 시작되면 클러스터는 만료된 인증서를 자동으로 복구합니다. 예외적으로 kubelet 인증서를 복구하려면 대기 중인 **node-bootstrapper** 인증서 서명 요청(CSR)을 수동으로 승인해야 합니다. 자세한 내용은 [만료된 컨트롤 플레인 인증서에서 복구문서를 참조하십시오](#).



참고

매니페스트 및 Ignition 파일을 생성하는 설치 프로그램은 아키텍처에 따라 다르며 [클라이언트 이미지 미리](#)에서 얻을 수 있습니다. 설치 프로그램의 Linux 버전은 s390x에서만 실행됩니다. 이 설치 프로그램은 Mac OS 버전으로도 사용할 수 있습니다.

사전 요구 사항

- OpenShift Container Platform 설치 프로그램을 가져오셨습니다.
- **install-config.yaml** 설치 구성 파일을 생성하셨습니다.

프로세스

1. 설치 프로그램이 포함된 디렉터리로 변경하고 클러스터에 대한 Kubernetes 매니페스트를 생성합니다.

```
$ ./openshift-install create manifests --dir <installation_directory> 1
```

- 1 **<installation_directory>**는 사용자가 만든 **install-config.yaml** 파일이 포함된 설치 디렉터리를 지정합니다.

2. 컨트롤 플레인 시스템 및 컴퓨팅 머신 세트를 정의하는 Kubernetes 매니페스트 파일을 제거합니다.

```
$ rm -f openshift/99_openshift-cluster-api_master-machines-*.yaml openshift/99_openshift-cluster-api_worker-machineset-*.yaml
```

이러한 리소스는 사용자가 직접 생성하고 관리하기 때문에 초기화할 필요가 없습니다.

- 시스템 API로 머신 세트 파일을 보존하여 컴퓨팅 시스템을 생성할 수 있지만 사용자 환경과 일치하도록 해당 참조를 업데이트해야 합니다.



주의

3 노드 클러스터를 실행 중이면 다음 단계를 건너 뛰어 컨트롤 플레인 노드 일정을 계획할 수 있도록 하십시오.

+



중요

예약할 수 없는 기본에서 컨트롤 플레인 노드를 구성하면 추가 서브스크립션이 필요합니다. 이는 컨트롤 플레인 노드가 작업자 노드가 되기 때문입니다.

3. **<installation_directory>/manifests/cluster-scheduler-02-config.yml** Kubernetes 매니페스트 파일의 **mastersSchedulable** 매개변수가 **false**로 설정되어 있는지 확인합니다. 이 설정으로 인해 컨트롤 플레인 머신에서 포드가 예약되지 않습니다.
 - a. **<installation_directory>/manifests/cluster-scheduler-02-config.yml** 파일을 엽니다.
 - b. **mastersSchedulable** 매개변수를 찾아서 값을 **False**로 설정되어 있는지 확인합니다.
 - c. 파일을 저장하고 종료합니다.
4. Ignition 구성 파일을 생성하려면 설치 프로그램이 포함된 디렉터리에서 다음 명령을 실행합니다.

```
$ ./openshift-install create ignition-configs --dir <installation_directory> 1
```

- 1 **<installation_directory>**는 동일한 설치 디렉터리를 지정합니다.

다음 파일이 디렉터리에 생성됩니다.

```
.
├── auth
│   ├── kubeadmin-password
│   └── kubeconfig
├── bootstrap.ign
├── master.ign
├── metadata.json
└── worker.ign
```

5. 메타데이터 파일의 **infraID** 키를 환경 변수로 내보냅니다.

```
$ export INFRA_ID=$(jq -r .infraID metadata.json)
```

작은 정보

metadata.json에서 **infraID** 키를 추출하여 사용자가 생성하는 모든 RHOSP 리소스의 접두사로 사용합니다. 이렇게 하면 동일한 프로젝트에서 여러 배포를 수행할 때 이름 충돌을 방지할 수 있습니다.

12.5.15. 부트스트랩 Ignition 파일 준비

OpenShift Container Platform 설치 프로세스는 부트스트랩 Ignition 구성 파일에서 생성되는 부트스트랩 시스템에 의존합니다.

파일을 편집하고 업로드합니다. 그런 다음 RHOSP(Red Hat OpenStack Platform)에서 기본 파일을 다운로드하는 데 사용하는 보조 부트스트랩 Ignition 구성 파일을 만듭니다.

사전 요구 사항

- 설치 관리자에서 생성되는 부트스트랩 Ignition 파일, **bootstrap.ign**이 있습니다.
- 설치 관리자 메타데이터 파일의 인프라 ID는 환경 변수(**\$ INFRA_ID**)로 설정됩니다.
 - 변수가 설정되지 않은 경우 **Kubernetes 매니페스트 및 Ignition 구성 파일 생성**을 참조하십시오.
- 부트스트랩 Ignition 파일을 저장할 수 있는 HTTP(S) 액세스 가능 방법이 있습니다.
 - 문서화된 프로시저에는 RHOSP 이미지 서비스(Glance)를 사용하지만 RHOSP 스토리지 서비스(Swift), Amazon S3, 내부 HTTP 서버 또는 애드혹 Nova 서버를 사용할 수도 있습니다.

프로세스

1. 다음 Python 스크립트를 실행합니다. 이 스크립트는 부트스트랩 Ignition 파일을 수정하여 호스트 이름 및 사용 가능한 경우 실행 시 CA 인증서 파일을 설정합니다.

```
import base64
import json
import os

with open('bootstrap.ign', 'r') as f:
    ignition = json.load(f)

files = ignition['storage'].get('files', [])

infra_id = os.environ.get('INFRA_ID', 'openshift').encode()
hostname_b64 = base64.standard_b64encode(infra_id + b'-bootstrap\n').decode().strip()
files.append(
    {
        'path': '/etc/hostname',
        'mode': 420,
        'contents': {
            'source': 'data:text/plain;charset=utf-8;base64,' + hostname_b64
        }
    }
)

ca_cert_path = os.environ.get('OS_CACERT', "")
```

```

if ca_cert_path:
    with open(ca_cert_path, 'r') as f:
        ca_cert = f.read().encode()
        ca_cert_b64 = base64.standard_b64encode(ca_cert).decode().strip()

    files.append(
        {
            'path': '/opt/openshift/tls/cloud-ca-cert.pem',
            'mode': 420,
            'contents': {
                'source': 'data:text/plain;charset=utf-8;base64,' + ca_cert_b64
            }
        }
    )

ignition['storage']['files'] = files;

with open('bootstrap.ign', 'w') as f:
    json.dump(ignition, f)

```

2. RHOSP CLI를 사용하여 부트스트랩 Ignition 파일을 사용하는 이미지를 생성합니다.

```
$ openstack image create --disk-format=raw --container-format=bare --file bootstrap.ign
<image_name>
```

3. 이미지의 세부 사항을 가져옵니다.

```
$ openstack image show <image_name>
```

file 값을 기록해 둡니다. 해당 패턴은 **v2/images/<image_ID>/file**입니다.

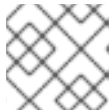

참고

생성된 이미지가 활성화되어 있는지 확인합니다.

4. 이미지 서비스의 공용 주소를 검색합니다.

```
$ openstack catalog show image
```

5. 공용 주소를 이미지 **file** 값과 결합하고 그 결과를 저장 위치로 저장합니다. 위치 패턴은 **<image_service_public_URL>/v2/images/<image_ID>/file**입니다.

6. 인증 토큰을 생성하고 토큰 ID를 저장합니다.

```
$ openstack token issue -c id -f value
```

7. **\$INFRA_ID-bootstrap-ignition.json** 파일에 다음 내용을 삽입하고 사용자 값과 일치하도록 자리 표시자를 편집합니다.

```

{
  "ignition": {
    "config": {
      "merge": [{
        "source": "<storage_url>", 1

```

```

    "httpHeaders": [{
      "name": "X-Auth-Token", 2
      "value": "<token_ID>" 3
    }
  ],
  "security": {
    "tls": {
      "certificateAuthorities": [{
        "source": "data:text/plain;charset=utf-8;base64,<base64_encoded_certificate>" 4
      }
    ]
  },
  "version": "3.2.0"
}

```

- 1 **ignition.config.merge.source** 값을 부트스트랩 Ignition 파일 스토리지 URL로 바꿉니다.
- 2 **httpHeaders**의 **name**을 "X-Auth-Token"으로 설정합니다.
- 3 **httpHeaders**의 **value**를 토큰의 ID로 설정합니다.
- 4 부트스트랩 Ignition 파일 서버가 자체 서명 인증서를 사용하는 경우 base64 인코딩 인증서를 포함합니다.

8. 보조 Ignition 구성 파일을 저장합니다.

부트스트랩 Ignition 데이터는 설치 중에 RHOSP로 전달됩니다.



주의

부트스트랩 Ignition 파일에는 **clouds.yaml** 자격 증명과 같은 민감한 정보가 들어 있습니다. 파일을 안전한 곳에 저장하고 설치 프로세스를 완료한 후에는 삭제해야 합니다.

12.5.16. RHOSP에서 컨트롤 플레인 Ignition 구성 파일 생성

자체 인프라의 RHOSP(Red Hat OpenStack Platform)에 OpenShift Container Platform을 설치하려면 컨트롤 플레인 Ignition 구성 파일이 필요합니다. 구성 파일은 여러 개 만들어야 합니다.



참고

부트스트랩 Ignition 구성과 마찬가지로 각 컨트롤 플레인 시스템의 호스트 이름을 명시적으로 정의해야 합니다.

사전 요구 사항

- 설치 프로그램 메타데이터 파일의 인프라 ID는 환경 변수(**\$INFRA_ID**)로 설정됩니다.

- 변수가 설정되지 않은 경우 "Kubernetes 매니페스트 및 Ignition 구성 파일 생성"을 참조하십시오.

프로세스

- 명령줄에서 다음 Python 스크립트를 실행합니다.

```
$ for index in $(seq 0 2); do
  MASTER_HOSTNAME="$INFRA_ID-master-$index\n"
  python -c "import base64, json, sys;
  ignition = json.load(sys.stdin);
  storage = ignition.get('storage', {});
  files = storage.get('files', []);
  files.append({'path': '/etc/hostname', 'mode': 420, 'contents': {'source':
'data:text/plain;charset=utf-8;base64,' +
base64.standard_b64encode(b'$MASTER_HOSTNAME').decode().strip(), 'verification': {}},
'filesystem': 'root'});
  storage['files'] = files;
  ignition['storage'] = storage
  json.dump(ignition, sys.stdout) <master.ign >"$INFRA_ID-master-$index-ignition.json"
done
```

이제 <INFRA_ID>-master-0-ignition.json, <INFRA_ID>-master-1-ignition.json, <INFRA_ID>-master-2-ignition.json의 세 가지 컨트롤 플레인 Ignition 파일이 있습니다.

12.5.17. RHOSP에서 네트워크 리소스 생성

자체 인프라의 RHOSP(Red Hat OpenStack Platform)에 OpenShift Container Platform을 설치하는 데 필요한 네트워크 리소스를 생성합니다. 시간을 절약하려면 보안 그룹, 네트워크, 서버넷, 라우터 및 포트를 생성하는 제공된 Ansible 플레이북을 실행합니다.

사전 요구 사항

- Python 3가 시스템에 설치되어 있습니다.
- "플레이북 종속 항목 다운로드"에서 모듈을 다운로드했습니다.
- "설치 플레이북 다운로드"에서 플레이북을 다운로드했습니다.

프로세스

1. 선택 사항: **inventory.yaml** 플레이북에 외부 네트워크 값을 추가합니다.

inventory.yaml Ansible 플레이북의 외부 네트워크 값 예

```
...
# The public network providing connectivity to the cluster. If not
# provided, the cluster external connectivity must be provided in another
# way.

# Required for os_api_fip, os_ingress_fip, os_bootstrap_fip.
os_external_network: 'external'
...
```

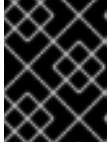
**중요**

inventory.yaml 파일에 **os_external_network** 값을 지정하지 않은 경우 VM이 Glance 및 외부 연결에 직접 액세스할 수 있는지 확인해야 합니다.

- 선택 사항: 외부 네트워크 및 유동 IP(FIP) 주소 값을 **inventory.yaml** 플레이북에 추가합니다.

inventory.yaml Ansible 플레이북의 FIP 값 예

```
...
# OpenShift API floating IP address. If this value is non-empty, the
# corresponding floating IP will be attached to the Control Plane to
# serve the OpenShift API.
os_api_fip: '203.0.113.23'

# OpenShift Ingress floating IP address. If this value is non-empty, the
# corresponding floating IP will be attached to the worker nodes to serve
# the applications.
os_ingress_fip: '203.0.113.19'

# If this value is non-empty, the corresponding floating IP will be
# attached to the bootstrap machine. This is needed for collecting logs
# in case of install failure.
os_bootstrap_fip: '203.0.113.20'
```

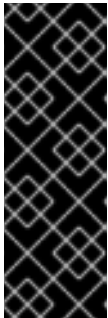
**중요**

os_api_fip 및 **os_ingress_fip**에 대한 값을 정의하지 않으면 설치 후 네트워크 구성을 수행해야 합니다.

os_bootstrap_fip의 값을 정의하지 않으면 설치 프로그램이 실패한 설치에서 디버깅 정보를 다운로드할 수 없습니다.

자세한 정보는 "환경에 대한 액세스 활성화"를 참조하십시오.

- 명령줄에서 **security-groups.yaml** 플레이북을 실행하여 보안 그룹을 생성합니다.

```
$ ansible-playbook -i inventory.yaml security-groups.yaml
```

- 명령줄에서 **network.yaml** 플레이북을 실행하여 네트워크, 서브넷 및 라우터를 생성합니다.

```
$ ansible-playbook -i inventory.yaml network.yaml
```

- 선택 사항: Nova 서버에서 사용하는 기본 해결 프로그램을 제어하려면 RHOSP CLI 명령을 실행합니다.

```
$ openstack subnet set --dns-nameserver <server_1> --dns-nameserver <server_2>
"$INFRA_ID-nodes"
```

선택적으로 생성된 **inventory.yaml** 파일을 사용하여 설치를 사용자 지정할 수 있습니다. 예를 들어 베어 메탈 머신을 사용하는 클러스터를 배포할 수 있습니다.

12.5.17.1. 베어 메탈 머신으로 클러스터 배포

클러스터가 베어 메탈 머신을 사용하도록 하려면 **inventory.yaml** 파일을 수정합니다. 클러스터는 베어 메탈에서 컨트롤 플레인 및 컴퓨팅 머신 모두를 실행하거나 컴퓨팅 머신만으로 실행할 수 있습니다.

Kuryr를 사용하는 클러스터에서 베어 메탈 컴퓨팅 머신이 지원되지 않습니다.



참고

install-config.yaml 파일에서 베어 메탈 작업자가 유동 IP 주소를 지원하는지 여부를 반영하는지 확인하십시오.

사전 요구 사항

- RHOSP Bare Metal 서비스(Ironic)가 활성화되어 RHOSP Compute API를 통해 액세스할 수 있습니다.
- 베어 메탈은 RHOSP 플레이버로 사용할 수 있습니다.
- RHOSP 네트워크는 VM 및 베어 메탈 서버 연결을 모두 지원합니다.
- 네트워크 구성이 공급자 네트워크를 사용하지 않습니다. 공급자 네트워크는 지원되지 않습니다.
- 기존 네트워크에 머신을 배포하려면 RHOSP 서브넷이 프로비저닝됩니다.
- 설치 관리자 프로비저닝 네트워크에 머신을 배포하려는 경우 RHOSP Bare Metal 서비스(Ironic)가 테넌트 네트워크에서 실행되는 PXE(Preboot eXecution Environment) 부팅 머신을 수신하고 상호 작용할 수 있습니다.
- OpenShift Container Platform 설치 프로세스의 일부로 **inventory.yaml** 파일을 생성하셨습니다.

프로세스

1. **inventory.yaml** 파일에서 머신의 플레이버를 편집합니다.
 - a. 베어 메탈 컨트롤 플레인 머신을 사용하려면 **os_flavor_master** 값을 베어 메탈 플레이버로 변경합니다.
 - b. **os_flavor_worker**의 값을 베어 메탈 플레이버로 변경합니다.

베어 메탈 inventory.yaml 파일 예

```
all:
  hosts:
    localhost:
      ansible_connection: local
      ansible_python_interpreter: "{{ansible_playbook_python}}"

      # User-provided values
      os_subnet_range: '10.0.0.0/16'
      os_flavor_master: 'my-bare-metal-flavor' 1
      os_flavor_worker: 'my-bare-metal-flavor' 2
      os_image_rhcos: 'rhcos'
      os_external_network: 'external'

  ...
```

- 1 베어 메탈 컨트롤 플레인 머신이 필요한 경우 이 값을 베어 메탈 플레이버로 변경합니다.

2 컴퓨팅 머신에 사용할 베어 메탈 플레이버로 이 값을 변경합니다.

업데이트된 **inventory.yaml** 파일을 사용하여 설치 프로세스를 완료합니다. 배포 중에 생성된 머신은 파일에 추가한 플레이버를 사용합니다.



참고

설치 프로그램은 베어 메탈 머신이 부팅될 때까지 대기하는 동안 시간이 초과될 수 있습니다.

설치 프로그램이 시간 초과되면 설치 프로그램의 **wait-for** 명령을 사용하여 배포를 다시 시작한 다음 완료합니다. 예를 들면 다음과 같습니다.

```
./openshift-install wait-for install-complete --log-level debug
```

12.5.18. RHOSP에서 부트스트랩 시스템 생성

부트스트랩 시스템을 생성하고 RHOSP(Red Hat OpenStack Platform)에서 실행하는 데 필요한 네트워크 액세스 권한을 부여합니다. Red Hat은 이 프로세스를 간소화하기 위해 실행하는 Ansible 플레이북을 제공합니다.

사전 요구 사항

- "플레이북 종속 항목 다운로드"에서 모듈을 다운로드했습니다.
- "설치 플레이북 다운로드"에서 플레이북을 다운로드했습니다.
- **inventory.yaml**, **common.yaml** 및 **bootstrap.yaml** Ansible 플레이북이 공통 디렉터리에 있습니다.
- 설치 프로그램에서 생성된 **metadata.json** 파일이 Ansible 플레이북과 동일한 디렉터리에 있습니다.

프로세스

1. 명령줄에서 작업 디렉터리를 플레이북의 위치로 변경합니다.
2. 명령줄에서 **bootstrap.yaml** 플레이북을 실행합니다.

```
$ ansible-playbook -i inventory.yaml bootstrap.yaml
```

3. 부트스트랩 서버가 활성화된 후 로그를 보고 Ignition 파일이 수신되었는지 확인합니다.

```
$ openstack console log show "$INFRA_ID-bootstrap"
```

12.5.19. RHOSP에 컨트롤 플레인 시스템 생성

사용자가 생성한 Ignition 구성 파일을 사용하여 세 개의 컨트롤 플레인 시스템을 생성합니다. Red Hat은 이 프로세스를 간소화하기 위해 실행하는 Ansible 플레이북을 제공합니다.

사전 요구 사항

- "플레이북 종속 항목 다운로드"에서 모듈을 다운로드했습니다.
- "설치 플레이북 다운로드"에서 플레이북을 다운로드했습니다.
- 설치 프로그램 메타데이터 파일의 인프라 ID는 환경 변수(**\$ INFRA_ID**)로 설정됩니다.
- **inventory.yaml**, **common.yaml** 및 **control-plane.yaml** Ansible 플레이북이 공통 디렉터리에 있습니다.
- "컨트롤 플레인 Ignition 구성 파일 생성"에서 생성된 세 개의 Ignition 파일이 있습니다.

프로세스

1. 명령줄에서 작업 디렉터리를 플레이북의 위치로 변경합니다.
2. 컨트롤 플레인 Ignition 구성 파일이 작업 디렉터리에 없으면 파일을 디렉터리에 복사합니다.
3. 명령줄에서 **control-plane.yaml** 플레이북을 실행합니다.

```
$ ansible-playbook -i inventory.yaml control-plane.yaml
```

4. 다음 명령을 실행하여 부트스트랩 프로세스를 모니터링합니다.

```
$ openshift-install wait-for bootstrap-complete
```

컨트롤 플레인 시스템이 실행 중이고 클러스터에 연결되었음을 확인하는 메시지가 표시됩니다.

```
INFO API v1.14.6+f9b5405 up
INFO Waiting up to 30m0s for bootstrapping to complete...
...
INFO It is now safe to remove the bootstrap resources
```

12.5.20. CLI를 사용하여 클러스터에 로그인

클러스터 **kubeconfig** 파일을 내보내서 기본 시스템 사용자로 클러스터에 로그인할 수 있습니다.

kubeconfig 파일에는 CLI에서 올바른 클러스터 및 API 서버에 클라이언트를 연결하는 데 사용하는 클러스터에 대한 정보가 포함되어 있습니다. 이 파일은 클러스터별로 고유하며 OpenShift Container Platform 설치 과정에서 생성됩니다.

사전 요구 사항

- OpenShift Container Platform 클러스터를 배포했습니다.
- **oc** CLI를 설치했습니다.

프로세스

1. **kubeadmin** 인증 정보를 내보냅니다.

```
$ export KUBECONFIG=<installation_directory>/auth/kubeconfig 1
```

1 **<installation_directory>**는 설치 파일을 저장한 디렉터리의 경로를 지정합니다.

2. 내보낸 구성을 사용하여 **oc** 명령을 성공적으로 실행할 수 있는지 확인합니다.

```
$ oc whoami
```

출력 예

```
system:admin
```

12.5.21. RHOSP에서 부트스트랩 리소스 삭제

더 이상 필요하지 않은 부트스트랩 리소스는 삭제합니다.

사전 요구 사항

- "플레이북 종속 항목 다운로드"에서 모듈을 다운로드했습니다.
- "설치 플레이북 다운로드"에서 플레이북을 다운로드했습니다.
- **inventory.yaml**, **common.yaml** 및 **down-bootstrap.yaml** Ansible 플레이북이 공통 디렉터리에 있습니다.
- 컨트롤 플레인 시스템이 실행 중입니다.
 - 시스템 상태를 모르는 경우 "클러스터 상태 확인"을 참조하십시오.

프로세스

1. 명령줄에서 작업 디렉터리를 플레이북의 위치로 변경합니다.
2. 명령줄에서 **down-bootstrap.yaml** 플레이북을 실행합니다.

```
$ ansible-playbook -i inventory.yaml down-bootstrap.yaml
```

부트스트랩 포트, 서버 및 부동 IP 주소가 삭제됩니다.



주의

이전에 부트스트랩 Ignition 파일 URL을 비활성화하지 않은 경우 지금 비활성화합니다.

12.5.22. 컴퓨팅 머신용 SR-IOV 네트워크 생성

RHOSP(Red Hat OpenStack Platform) 배포에서 **단일 루트 I/O 가상화(SR-IOV)**를 지원하는 경우 컴퓨팅 머신이 실행되는 SR-IOV 네트워크를 프로비저닝할 수 있습니다.



참고

다음 지침은 컴퓨팅 머신에 연결할 수 있는 외부 플랫 네트워크 및 외부 VLAN 기반 네트워크 생성에 대해 설명합니다. RHOSP 배포에 따라 다른 네트워크 유형이 필요할 수 있습니다.

사전 요구 사항

- 클러스터는 SR-IOV를 지원합니다.



참고

클러스터가 지원하는 기능을 잘 모를 경우 OpenShift Container Platform SR-IOV 하드웨어 네트워크 설명서를 참조하십시오.

- RHOSP 배포의 일부로 radio 및 uplink 공급자 네트워크를 생성했습니다. **radio** 및 **uplink** 이름은 이러한 네트워크를 표시하기 위해 모든 예제 명령에서 사용됩니다.

절차

1. 명령줄에서 radio RHOSP 네트워크를 생성합니다.

```
$ openstack network create radio --provider-physical-network radio --provider-network-type flat --external
```

2. uplink RHOSP 네트워크를 생성합니다.

```
$ openstack network create uplink --provider-physical-network uplink --provider-network-type vlan --external
```

3. radio 네트워크의 서브넷을 생성합니다.

```
$ openstack subnet create --network radio --subnet-range <radio_network_subnet_range> radio
```

4. uplink 네트워크의 서브넷을 생성합니다.

```
$ openstack subnet create --network uplink --subnet-range <uplink_network_subnet_range> uplink
```

12.5.23. SR-IOV 네트워크에서 실행되는 컴퓨팅 시스템 생성

컨트롤 플레인을 가동시킨 후 "컴퓨팅 머신의 SR-IOV 네트워크 생성"에서 만든 SR-IOV 네트워크에서 실행되는 컴퓨팅 머신을 생성합니다.

사전 요구 사항

- "플레이북 종속 항목 다운로드"에서 모듈을 다운로드했습니다.
- "설치 플레이북 다운로드"에서 플레이북을 다운로드했습니다.
- 설치 프로그램에서 생성된 **metadata.yaml** 파일이 Ansible 플레이북과 동일한 디렉토리에 있습니다.

- 컨트롤 플레인이 활성화되었습니다.
- "컴퓨팅 머신의 SR-IOV 네트워크 생성"에 설명된 대로 **radio** 및 **uplink** SR-IOV 네트워크를 생성했습니다.

절차

1. 명령줄에서 작업 디렉토리를 **inventory.yaml** 및 **common.yaml** 파일의 위치로 변경합니다.
2. **additionalNetworks** 매개변수를 사용하여 **inventory.yaml** 파일의 끝에 **radio** 및 **uplink** 네트워크를 추가합니다.

```
....
# If this value is non-empty, the corresponding floating IP will be
# attached to the bootstrap machine. This is needed for collecting logs
# in case of install failure.
os_bootstrap_fip: '203.0.113.20'

additionalNetworks:
- id: radio
  count: 4 1
  type: direct
  port_security_enabled: no
- id: uplink
  count: 4 2
  type: direct
  port_security_enabled: no
```

1 2 count 매개변수는 각 작업자 노드에 연결할 SR-IOV 가상 함수(VF)의 수를 정의합니다. 이 경우 각 네트워크에는 4 개의 VF가 있습니다.

3. **compute-nodes.yaml** 파일의 내용을 다음 텍스트로 바꿉니다.

```
예 12.1. compute-nodes.yaml

- import_playbook: common.yaml

- hosts: all
  gather_facts: no

vars:
  worker_list: []
  port_name_list: []
  nic_list: []

tasks:
  # Create the SDN/primary port for each worker node
  - name: 'Create the Compute ports'
    os_port:
      name: "{{ item.1 }}-{{ item.0 }}"
      network: "{{ os_network }}"
      security_groups:
        - "{{ os_sg_worker }}"
      allowed_address_pairs:
        - ip_address: "{{ os_ingressVIP }}"
```

```

with_indexed_items: "{{ [os_port_worker] * os_compute_nodes_number }}"
register: ports

# Tag each SDN/primary port with cluster name
- name: 'Set Compute ports tag'
  command:
    cmd: "openstack port set --tag {{ cluster_id_tag }} {{ item.1 }}-{{ item.0 }}"
  with_indexed_items: "{{ [os_port_worker] * os_compute_nodes_number }}"

- name: 'List the Compute Trunks'
  command:
    cmd: "openstack network trunk list"
  when: os_networking_type == "Kuryr"
  register: compute_trunks

- name: 'Create the Compute trunks'
  command:
    cmd: "openstack network trunk create --parent-port {{ item.1.id }} {{
os_compute_trunk_name }}-{{ item.0 }}"
  with_indexed_items: "{{ ports.results }}"
  when:
    - os_networking_type == "Kuryr"
    - "os_compute_trunk_name|string not in compute_trunks.stdout"

- name: 'Call additional-port processing'
  include_tasks: additional-ports.yaml

# Create additional ports in OpenStack
- name: 'Create additionalNetworks ports'
  os_port:
    name: "{{ item.0 }}-{{ item.1.name }}"
    vnic_type: "{{ item.1.type }}"
    network: "{{ item.1.uuid }}"
    port_security_enabled: "{{ item.1.port_security_enabled|default(omit) }}"
    no_security_groups: "{{ 'true' if item.1.security_groups is not defined else omit }}"
    security_groups: "{{ item.1.security_groups | default(omit) }}"
  with_nested:
    - "{{ worker_list }}"
    - "{{ port_name_list }}"

# Tag the ports with the cluster info
- name: 'Set additionalNetworks ports tag'
  command:
    cmd: "openstack port set --tag {{ cluster_id_tag }} {{ item.0 }}-{{ item.1.name }}"
  with_nested:
    - "{{ worker_list }}"
    - "{{ port_name_list }}"

# Build the nic list to use for server create
- name: Build nic list
  set_fact:
    nic_list: "{{ nic_list | default([]) + [ item.name ] }}"
  with_items: "{{ port_name_list }}"

# Create the servers
- name: 'Create the Compute servers'

```

```

vars:
  worker_nics: "{{ [ item.1 ] | product(nic_list) | map('join','-') | map('regex_replace','(.*)',
'port-name=\\1') | list }}"
  os_server:
    name: "{{ item.1 }}"
    image: "{{ os_image_rhcos }}"
    flavor: "{{ os_flavor_worker }}"
    auto_ip: no
    userdata: "{{ lookup('file', 'worker.ign') | string }}"
    security_groups: []
    nics: "{{ [ 'port-name=' + os_port_worker + '-' + item.0|string ] + worker_nics }}"
    config_drive: yes
  with_indexed_items: "{{ worker_list }}"

```

4. 로컬 파일 **additional-ports.yaml**에 다음 내용을 삽입합니다.

예 12.2. additional-ports.yaml

```

# Build a list of worker nodes with indexes
- name: 'Build worker list'
  set_fact:
    worker_list: "{{ worker_list | default([]) + [ item.1 + '-' + item.0 | string ] }}"
    with_indexed_items: "{{ [ os_compute_server_name ] * os_compute_nodes_number }}"

# Ensure that each network specified in additionalNetworks exists
- name: 'Verify additionalNetworks'
  os_networks_info:
    name: "{{ item.id }}"
  with_items: "{{ additionalNetworks }}"
  register: network_info

# Expand additionalNetworks by the count parameter in each network definition
- name: 'Build port and port index list for additionalNetworks'
  set_fact:
    port_list: "{{ port_list | default([]) + [ {
      'net_name' : item.1.id,
      'uuid' : network_info.results[item.0].openstack_networks[0].id,
      'type' : item.1.type|default('normal'),
      'security_groups' : item.1.security_groups|default(omit),
      'port_security_enabled' : item.1.port_security_enabled|default(omit)
    } ] * item.1.count|default(1) }}"
    index_list: "{{ index_list | default([]) + range(item.1.count|default(1)) | list }}"
  with_indexed_items: "{{ additionalNetworks }}"

# Calculate and save the name of the port
# The format of the name is cluster_name-worker-workerID-networkUUID(partial)-count
# i.e. fdp-nz995-worker-1-99bcd111-1
- name: 'Calculate port name'
  set_fact:
    port_name_list: "{{ port_name_list | default([]) + [ item.1 | combine( {'name' : item.1.uuid
| regex_search('[^~+)]' + '-' + index_list[item.0]|string } ) ] }}"
  with_indexed_items: "{{ port_list }}"
  when: port_list is defined

```

- 명령줄에서 **compute-nodes.yaml** 플레이북을 실행합니다.

```
$ ansible-playbook -i inventory.yaml compute-nodes.yaml
```

12.5.24. 머신의 인증서 서명 요청 승인

클러스터에 시스템을 추가하면 추가한 시스템별로 보류 중인 인증서 서명 요청(CSR)이 두 개씩 생성됩니다. 이러한 CSR이 승인되었는지 확인해야 하며, 필요한 경우 이를 직접 승인해야 합니다. 클라이언트 요청을 먼저 승인한 다음 서버 요청을 승인해야 합니다.

사전 요구 사항

- 클러스터에 시스템을 추가했습니다.

프로세스

- 클러스터가 시스템을 인식하는지 확인합니다.

```
$ oc get nodes
```

출력 예

```
NAME      STATUS  ROLES  AGE  VERSION
master-0  Ready   master 63m  v1.20.0
master-1  Ready   master 63m  v1.20.0
master-2  Ready   master 64m  v1.20.0
```

출력에 생성된 모든 시스템이 나열됩니다.



참고

이전 출력에는 일부 CSR이 승인될 때까지 컴퓨팅 노드(작업자 노드라고도 함)가 포함되지 않을 수 있습니다.

- 보류 중인 CSR을 검토하고 클러스터에 추가한 각 시스템에 대해 **Pending** 또는 **Approved** 상태의 클라이언트 및 서버 요청이 표시되는지 확인합니다.

```
$ oc get csr
```

출력 예

```
NAME      AGE  REQUESTOR                                CONDITION
csr-mddf5  20m  system:node:master-01.example.com  Approved,Issued
csr-z5rln  16m  system:node:worker-21.example.com  Approved,Issued
```

- CSR이 승인되지 않은 경우, 추가된 시스템에 대한 모든 보류 중인 CSR이 **Pending** 상태로 전환된 후 클러스터 시스템의 CSR을 승인합니다.



참고

CSR은 교체 주기가 자동으로 만료되므로 클러스터에 시스템을 추가한 후 1시간 이내에 CSR을 승인하십시오. 한 시간 내에 승인하지 않으면 인증서가 교체되고 각 노드에 대해 두 개 이상의 인증서가 표시됩니다. 이러한 인증서를 모두 승인해야 합니다. 클라이언트 CSR이 승인되면 Kubelet은 인증서에 대한 보조 CSR을 생성하므로 수동 승인이 필요합니다. 그러면 Kubelet에서 동일한 매개변수를 사용하여 새 인증서를 요청하는 경우 인증서 갱신 요청은 **machine-approver**에 의해 자동으로 승인됩니다.



참고

베어 메탈 및 기타 사용자 프로비저닝 인프라와 같이 머신 API를 사용하도록 활성화되지 않는 플랫폼에서 실행되는 클러스터의 경우 CSR(Kubelet service Certificate Request)을 자동으로 승인하는 방법을 구현해야 합니다. 요청이 승인되지 않으면 API 서버가 kubelet에 연결될 때 서비스 인증서가 필요하므로 **oc exec, oc rsh, oc logs** 명령을 성공적으로 수행할 수 없습니다. Kubelet 엔드 포인트에 연결하는 모든 작업을 수행하려면 이 인증서 승인이 필요합니다. 이 방법은 새 CSR을 감시하고 CSR이 **system:node** 또는 **system:admin** 그룹의 **node-bootstrap** 서비스 계정에 의해 제출되었는지 확인하고 노드의 ID를 확인합니다.

- 개별적으로 승인하려면 유효한 CSR 각각에 대해 다음 명령을 실행하십시오.

```
$ oc adm certificate approve <csr_name> 1
```

1 <csr_name>은 현재 CSR 목록에 있는 CSR의 이름입니다.

- 보류 중인 CSR을 모두 승인하려면 다음 명령을 실행하십시오.

```
$ oc get csr -o go-template='{{range .items}}{{if not .status}}{{.metadata.name}}{\n"}\n{{end}}\n' | xargs --no-run-if-empty oc adm certificate approve
```



참고

일부 Operator는 일부 CSR이 승인될 때까지 사용할 수 없습니다.

4. 이제 클라이언트 요청이 승인되었으므로 클러스터에 추가한 각 머신의 서버 요청을 검토해야 합니다.

```
$ oc get csr
```

출력 예

NAME	AGE	REQUESTOR	CONDITION
csr-bfd72	5m26s	system:node:ip-10-0-50-126.us-east-2.compute.internal	Pending
csr-c57lv	5m26s	system:node:ip-10-0-95-157.us-east-2.compute.internal	Pending
...			

5. 나머지 CSR이 승인되지 않고 **Pending** 상태인 경우 클러스터 머신의 CSR을 승인합니다.

- 개별적으로 승인하려면 유효한 CSR 각각에 대해 다음 명령을 실행하십시오.

```
$ oc adm certificate approve <csr_name> 1
```

- 1 **<csr_name>**은 현재 CSR 목록에 있는 CSR의 이름입니다.

- 보류 중인 CSR을 모두 승인하려면 다음 명령을 실행하십시오.

```
$ oc get csr -o go-template='{{range .items}}{{if not .status}}{{.metadata.name}}{\n"}\n{{end}}' | xargs oc adm certificate approve
```

6. 모든 클라이언트 및 서버 CSR이 승인된 후 머신은 **Ready** 상태가 됩니다. 다음 명령을 실행하여 확인합니다.

```
$ oc get nodes
```

출력 예

NAME	STATUS	ROLES	AGE	VERSION
master-0	Ready	master	73m	v1.20.0
master-1	Ready	master	73m	v1.20.0
master-2	Ready	master	74m	v1.20.0
worker-0	Ready	worker	11m	v1.20.0
worker-1	Ready	worker	11m	v1.20.0



참고

머신이 **Ready** 상태로 전환하는 데 서버 CSR의 승인 후 몇 분이 걸릴 수 있습니다.

추가 정보

- CSR에 대한 자세한 내용은 [인증서 서명 요청](#)을 참조하십시오.

12.5.25. 설치 성공 확인

OpenShift Container Platform 설치가 완료되었는지 확인합니다.

사전 요구 사항

- 설치 프로그램(**openshift-install**)이 있습니다.

프로세스

- 명령줄에 다음을 입력합니다.

```
$ openshift-install --log-level debug wait-for install-complete
```

콘솔 URL과 관리자의 로그인 정보가 출력됩니다.

클러스터가 작동하고 있습니다. SR-IOV 네트워크에 맞게 구성하려면 먼저 추가 작업을 수행해야 합니다.

12.5.26. SR-IOV 용 RHOSP에서 실행되는 클러스터 준비

RHOSP (Red Hat OpenStack Platform)에서 실행되는 클러스터에서 [SR-IOV\(Single Root I/O Virtualization\)](#)를 사용하기 전에 RHOSP 메타데이터 서비스를 드라이브로 마운트하고 가상 함수 I/O (VFIO) 드라이버에서 No-IOMMU Operator를 활성화합니다.

12.5.26.1. RHOSP 메타데이터 서비스를 마운트 가능한 드라이브로 활성화

RHOSP(Red Hat OpenStack Platform) 메타데이터 서비스를 마운트 가능 드라이브로 사용할 수 있도록 시스템 풀에 머신 구성을 적용할 수 있습니다.

다음 머신 구성을 사용하면 SR-IOV Network Operator 내에서 RHOSP 네트워크 UUID를 표시할 수 있습니다. 이 구성으로 SR-IOV 리소스를 클러스터 SR-IOV 리소스에 간단하게 연결할 수 있습니다.

프로세스

1. 다음 템플릿에서 머신 구성 파일을 생성합니다.

마운트 가능한 메타데이터 서비스 머신 구성 파일

```
kind: MachineConfig
apiVersion: machineconfiguration.openshift.io/v1
metadata:
  name: 20-mount-config 1
  labels:
    machineconfiguration.openshift.io/role: worker
spec:
  config:
    ignition:
      version: 3.2.0
    systemd:
      units:
        - name: create-mountpoint-var-config.service
          enabled: true
          contents: |
            [Unit]
            Description=Create mountpoint /var/config
            Before=kubelet.service

            [Service]
            ExecStart=/bin/mkdir -p /var/config

            [Install]
            WantedBy=var-config.mount

        - name: var-config.mount
          enabled: true
          contents: |
            [Unit]
            Before=local-fs.target
            [Mount]
            Where=/var/config
            What=/dev/disk/by-label/config-2
            [Install]
            WantedBy=local-fs.target
```

1. 선택한 이름을 대체할 수 있습니다.

2. 명령줄에서 머신 구성을 적용합니다.

```
$ oc apply -f <machine_config_file_name>.yaml
```

12.5.26.2. RHOSP VFIO 드라이버의 No-IOMMU 기능 활성화

머신 풀에 머신 구성을 적용하여 RHOSP(Red Hat OpenStack Platform) 가상 기능 I/O(VFIO) 드라이버에 대한 No-IOMMU 기능을 활성화할 수 있습니다. RHOSP vfio-pci 드라이버에는 이 기능이 필요합니다.

프로세스

1. 다음 템플릿에서 머신 구성 파일을 생성합니다.

No-IOMMU VFIO 머신 구성 파일

```
kind: MachineConfig
apiVersion: machineconfiguration.openshift.io/v1
metadata:
  name: 99-vfio-noiommu 1
  labels:
    machineconfiguration.openshift.io/role: worker
spec:
  config:
    ignition:
      version: 3.2.0
    storage:
      files:
        - path: /etc/modprobe.d/vfio-noiommu.conf
          mode: 0644
          contents:
            source:
              data:;base64,b3B0aW9ucyB2ZmlvIGVuYWJsZV91bnNhZmVfbm9pb21tdV9tb2RIPTEK
```

1. 선택한 이름을 대체할 수 있습니다.

2. 명령줄에서 머신 구성을 적용합니다.

```
$ oc apply -f <machine_config_file_name>.yaml
```



참고

머신 풀에 머신 구성을 적용한 후 머신 구성 풀 상태를 확인 하여 머신을 사용할 수 있는지 확인할 수 있습니다.

클러스터가 SR-IOV 구성을 설치 및 준비합니다. 이제 "다음 단계"에서 SR-IOV 구성 작업을 수행해야 합니다.

12.5.27. OpenShift Container Platform의 Telemetry 액세스

OpenShift Container Platform 4.7에서 클러스터 상태 및 업데이트 성공에 대한 메트릭을 제공하기 위해 기본적으로 실행되는 Telemetry 서비스에는 인터넷 액세스가 필요합니다. 클러스터가 인터넷에 연결되어 있으면 Telemetry가 자동으로 실행되고 [OpenShift Cluster Manager](#)에 클러스터가 자동으로 등록됩니다.

[OpenShift Cluster Manager](#) 인벤토리가 올바르거나 OpenShift Cluster Manager를 사용하여 자동으로 또는 OpenShift Cluster Manager를 사용하여 수동으로 유지 관리되는지 확인한 후 [subscription watch](#)를 사용하여 계정 또는 다중 클러스터 수준에서 OpenShift Container Platform 서브스크립션을 추적합니다.

추가 리소스

- Telemetry 서비스에 대한 자세한 내용은 [원격 상태 모니터링 정보](#)를 참조하십시오.

12.5.28. 추가 리소스

- 실시간 실행 및 짧은 대기 시간을 위해 배포를 구성하는 방법에 대한 정보는 [대기 시간이 짧은 노드의 Performance Addon Operator](#)에서 참조하십시오.

12.5.29. 다음 단계

- 클러스터의 SR-IOV 구성을 완료하려면 다음을 수행합니다.
 - [Performance Addon Operator](#)를 설치합니다.
 - 대용량 페이지 지원을 사용하여 [Performance Addon Operator](#)를 구성합니다.
 - [SR-IOV Operator](#)를 설치합니다.
 - [SR-IOV 네트워크 장치](#)를 구성합니다.
- 클러스터를 사용자 지정합니다.
- 필요한 경우 [원격 상태 보고 옵트아웃](#)을 수행할 수 있습니다.
- 노드 포트에 대한 외부 액세스를 활성화해야 하는 경우 [노드 포트를 사용하여 Ingress 클러스터 트래픽을 구성](#)합니다.
- 유동 IP 주소를 통한 애플리케이션 트래픽을 허용하도록 RHOSP를 구성하지 않은 경우 [유동 IP 주소로 RHOSP 액세스를 구성](#)합니다.

12.6. 네트워크가 제한된 환경에서 OPENSTACK에 클러스터 설치

OpenShift Container Platform 4.7에서는 설치 릴리스 콘텐츠의 내부 미러를 생성하여 제한된 네트워크의 Red Hat OpenStack Platform (RHOSP)에 클러스터를 설치할 수 있습니다.

사전 요구 사항

- [미러 호스트에 레지스트리를 생성](#) 하고 사용 중인 OpenShift Container Platform 버전의 `imageContentSources` 데이터를 받으십시오.



중요

미러 호스트에 설치 미디어가 있으므로 해당 컴퓨터를 사용하여 모든 설치 단계를 완료하십시오.

- **OpenShift Container Platform 설치 및 업데이트 프로세스**에 대한 세부 사항을 검토하십시오.
 - OpenShift Container Platform 4.7이 "OpenShift 클러스터 용으로 지원되는 플랫폼" 섹션을 사용하여 현재 RHOSP 버전과 호환되는지 확인하십시오. [RHOSP 지원 매트릭스의 OpenShift Container Platform](#)을 확인하여 여러 버전의 플랫폼 지원을 비교할 수도 있습니다.
- 네트워크 구성이 공급자 네트워크를 사용하지 않는지 확인합니다. 공급자 네트워크는 지원되지 않습니다.
- RHOSP에서 메타데이터 서비스 활성화

12.6.1. 네트워크가 제한된 환경에서의 설치 정보

OpenShift Container Platform 4.7에서는 소프트웨어 구성 요소를 받기 위한 인터넷 접속이 필요하지 않은 설치를 수행할 수 있습니다. 제한된 네트워크 설치는 클러스터를 설치하는 클라우드 플랫폼에 따라 설치 관리자 프로비저닝 인프라 또는 사용자 프로비저닝 인프라를 사용하여 완료할 수 있습니다.

클라우드 플랫폼에 제한된 네트워크 설치를 수행하는 방법을 선택해도 클라우드 API에 액세스는 가능해야 합니다. Amazon Web Service의 Route 53 DNS 및 IAM 서비스와 같은 일부 클라우드 기능에는 인터넷 액세스가 필요합니다. 사용 중인 네트워크에 따라 베어메탈 하드웨어 또는 VMware vSphere에 설치하기 위해 필요한 인터넷 액세스가 줄어들 수 있습니다.

제한된 네트워크 설치를 완료하려면 OpenShift Container Platform 레지스트리의 내용을 미리링하고 설치 미디어를 포함할 레지스트리를 생성해야 합니다. 인터넷과 폐쇄 네트워크에 모두 액세스하거나 제한 사항을 따르는 다른 방법을 통해 미리 호스트에 레지스트리를 생성할 수 있습니다.

12.6.1.1. 추가 제한

제한된 네트워크의 클러스터에는 다음과 같은 추가 제한이 있습니다.

- **ClusterVersion** 상태에 사용 가능한 업데이트를 검색할 수 없음 오류가 포함되어 있습니다.
- 기본적으로 필요한 이미지 스트림 태그에 액세스할 수 없기 때문에 개발자 카탈로그의 내용을 사용할 수 없습니다.

12.6.2. RHOSP에 OpenShift Container Platform을 설치하기 위한 리소스 지침

OpenShift Container Platform 설치를 지원하려면 RHOSP(Red Hat OpenStack Platform) 할당량이 다음 요구사항을 충족해야 합니다.

표 12.31. RHOSP의 기본 OpenShift Container Platform 클러스터에 권장되는 리소스

리소스 이름	값
부동 IP 주소	3
포트	15
라우터	1
서브넷	1
RAM	112GB

리소스 이름	값
vCPU	28
볼륨 스토리지	275GB
인스턴스	7
보안 그룹	3
보안 그룹 규칙	60

권장 리소스보다 적은 리소스로도 클러스터가 작동할 수 있지만 성능은 보장되지 않습니다.

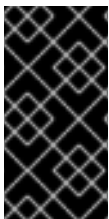

중요

swiftoperator 역할을 가진 사용자 계정으로 RHOSP 개체 스토리지(Swift)를 사용하고 운영하는 경우 OpenShift Container Platform 이미지 레지스트리의 기본 백엔드로 사용됩니다. 이 경우 볼륨 스토리지 요구사항은 175GB입니다. Swift 공간 요구사항은 이미지 레지스트리의 크기에 따라 다릅니다.



참고

기본적으로 보안 그룹 및 보안 그룹 규칙 할당량이 적을 수 있습니다. 문제가 발생하면 관리자로 **openstack quota set --secgroups 3 --secgroup-rules 60 <project>**를 실행하여 할당량을 늘립니다.

OpenShift Container Platform 배포는 컨트롤 플레인 시스템, 컴퓨팅 시스템, 부트스트랩 시스템으로 구성됩니다.

12.6.2.1. 컨트롤 플레인 머신

기본적으로 OpenShift Container Platform 설치 프로세스는 세 개의 컨트롤 플레인 시스템을 생성합니다.

각 시스템의 요구사항은 다음과 같습니다.

- RHOSP 할당량의 인스턴스
- RHOSP 할당량의 포트
- 최소 16GB 메모리, vCPU 4개, 100GB 스토리지 공간이 있는 플레이어

12.6.2.2. 컴퓨팅 머신

기본적으로 OpenShift Container Platform 설치 프로세스는 세 개의 컴퓨팅 시스템을 생성합니다.

각 시스템의 요구사항은 다음과 같습니다.

- RHOSP 할당량의 인스턴스
- RHOSP 할당량의 포트

- 최소 8GB 메모리, vCPU 2개, 100GB 스토리지 공간이 있는 플레이버

작은 정보

컴퓨팅 시스템은 OpenShift Container Platform에서 실행하는 애플리케이션을 호스팅합니다. 최대한 많이 실행하는 것이 좋습니다.

12.6.2.3. 부트스트랩 시스템

설치하는 동안 컨트롤 플레인을 유지하기 위해 부트스트랩 시스템이 임시로 프로비저닝됩니다. 프로덕션 컨트롤 플레인이 준비되면 부트스트랩 시스템이 프로비저닝 해제됩니다.

부트스트랩 시스템의 요구사항은 다음과 같습니다.

- RHOSP 할당량의 인스턴스
- RHOSP 할당량의 포트
- 최소 16GB 메모리, vCPU 4개, 100GB 스토리지 공간이 있는 플레이버

12.6.3. OpenShift Container Platform 용 인터넷 액세스

OpenShift Container Platform 4.7에서 클러스터를 설치하기 위해 필요한 이미지를 받으려면 인터넷 액세스가 필요합니다.

다음의 경우 인터넷 액세스가 필요합니다.

- [OpenShift Cluster Manager](#) 에 액세스하여 설치 프로그램을 다운로드하고 서브스크립션 관리를 수행합니다. 클러스터가 인터넷에 액세스할 수 있고 Telemetry 서비스를 비활성화하지 않은 경우, 클러스터에 자동으로 권한이 부여됩니다.
- [Quay.io](#)에 액세스. 클러스터를 설치하는 데 필요한 패키지를 받을 수 있습니다.
- 클러스터 업데이트를 수행하는 데 필요한 패키지를 받을 수 있습니다.



중요

클러스터가 직접 인터넷에 액세스할 수 없는 경우, 프로비저닝하는 일부 유형의 인프라에서 제한된 네트워크 설치를 수행할 수 있습니다. 설치를 수행하는 프로세스에서 필요한 내용을 다운로드한 다음, 이를 사용하여 클러스터를 설치하고 설치 프로그램을 생성하는 데 필요한 패키지로 미리 레지스트리를 채웁니다. 설치 유형에 따라서는 클러스터를 설치하는 환경에 인터넷 액세스가 필요하지 않을 수도 있습니다. 클러스터를 업데이트하기 전에 미리 레지스트리의 내용을 업데이트합니다.

12.6.4. RHOSP에서 Swift 활성화

Swift는 **swiftoperator** 역할을 가진 사용자 계정으로 운영됩니다. 설치 프로그램을 실행하려면 먼저 계정에 이 역할을 추가합니다.

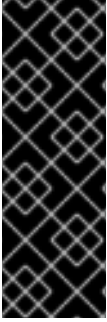

중요

RHOSP(Red Hat OpenStack Platform) 개체 스토리지 서비스 (일반적으로 Swift로 알려짐) 를 사용할 수 있는 경우 OpenShift Container Platform이 이미지 레지스트리 스토리지로 사용합니다. 이 서비스를 사용할 수 없는 경우에는 설치 프로그램이 RHOSP 블록 스토리지 서비스(일반적으로 Cinder로 알려짐)를 사용합니다.

Swift가 있고 Swift를 사용하려면 액세스를 활성화해야 합니다. 존재하지 않거나 사용하지 않으려면 이 섹션을 건너 뛰십시오.

사전 요구 사항

- 대상 환경에 RHOSP 관리자 계정이 있습니다.
- Swift 서비스가 설치되어 있습니다.
- Ceph RGW에서 url의 계정 옵션이 활성화되어 있습니다.

프로세스

RHOSP에서 Swift를 활성화하려면:

1. RHOSP CLI의 관리자로서 Swift에 액세스할 계정에 **swiftoperator** 역할을 추가하십시오.

```
$ openstack role add --user <user> --project <project> swiftoperator
```

이제 RHOSP 배포에서 이미지 레지스트리에 Swift를 사용할 수 있습니다.

12.6.5. 설치 프로그램에 대한 매개변수 정의

OpenShift Container Platform 설치 프로그램은 **clouds.yaml** 파일을 사용합니다. 이 파일은 프로젝트 이름, 로그인 정보, 인증 서비스 URL 등 RHOSP(Red Hat OpenStack Platform) 구성 매개변수를 설명합니다.

프로세스

1. **clouds.yaml** 파일을 만듭니다.
 - RHOSP 배포에 Horizon 웹 UI가 포함되어 있으면 그 안에 **clouds.yaml** 파일을 만듭니다.



중요

auth 필드에 암호를 추가해야 합니다. **clouds.yaml**과 별도의 파일에 비밀을 저장할 수도 있습니다.

- RHOSP 배포에 Horizon 웹 UI가 포함되어 있지 않거나 Horizon을 사용하지 않으려면 파일을 직접 만듭니다. **clouds.yaml**에 대한 자세한 내용은 RHOSP 문서의 구성 파일을 참조하십시오.

```
clouds:
  shiftstack:
    auth:
      auth_url: http://10.10.14.42:5000/v3
      project_name: shiftstack
      username: shiftstack_user
```

```

password: XXX
user_domain_name: Default
project_domain_name: Default
dev-env:
region_name: RegionOne
auth:
  username: 'devuser'
  password: XXX
  project_name: 'devonly'
  auth_url: 'https://10.10.14.22:5001/v2.0'

```

2. RHOSP 설치에서 끝점 인증을 위해 자체 서명된 CA(인증 기관) 인증서를 사용하는 경우:

- a. 인증 기관 파일을 시스템에 복사합니다.
- b. **cacerts** 키를 **clouds.yaml** 파일에 추가합니다. 값은 CA 인증서에 대한 루트가 아닌 액세스 가능한 절대 경로여야 합니다.

```

clouds:
  shiftstack:
    ...
  cacert: "/etc/pki/ca-trust/source/anchors/ca.crt.pem"

```

작은 정보

사용자 지정 CA 인증서로 설치 관리자를 실행한 후 **cloud-provider-config** 키맵에서 **ca-cert.pem** 키의 값을 편집하여 인증서를 업데이트할 수 있습니다. 명령줄에서 다음을 실행합니다.

```
$ oc edit configmap -n openshift-config cloud-provider-config
```

3. **clouds.yaml** 파일을 다음 위치 중 하나에 배치합니다.
 - a. **OS_CLIENT_CONFIG_FILE** 환경 변수의 값
 - b. 현재 디렉터리
 - c. Unix 전용 사용자 구성 디렉터리(예: **~/.config/openstack/clouds.yaml**)
 - d. Unix 전용 사이트 구성 디렉터리(예: **/etc/openstack/clouds.yaml**)
설치 프로그램은 **clouds.yaml**을 이 순서대로 검색합니다.

12.6.6. 제한된 네트워크 설치를 위한 RHCOS 이미지 생성

Red Hat Enterprise Linux CoreOS(RHCOS) 이미지를 다운로드하여 제한된 네트워크 RHOSP(Red Hat OpenStack Platform) 환경에 OpenShift Container Platform을 설치하십시오.

사전 요구 사항

- OpenShift Container Platform 설치 프로그램을 가져옵니다. 제한된 네트워크 설치의 경우 프로그램은 미리 레지스트리 호스트에 있습니다.

프로세스

1. Red Hat Customer Portal의 [제품 다운로드 페이지](#)에 로그인합니다.
2. **Version**에서 RHEL 8용 최신 OpenShift Container Platform 4.7 릴리스를 선택합니다.

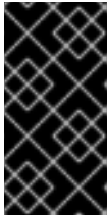

중요

RHCOS 이미지는 OpenShift Container Platform 릴리스에 따라 변경되지 않을 수 있습니다. 설치하는 OpenShift Container Platform 버전과 같거나 그 이하의 버전 중 가장 최신 버전의 이미지를 다운로드해야 합니다. 사용 가능한 경우 OpenShift Container Platform 버전과 일치하는 이미지 버전을 사용합니다.

3. **RHCOS(Red Hat Enterprise Linux CoreOS) - OpenStack Image (QCOW)** 이미지를 다운로드합니다.
4. 이미지 압축을 풉니다.



참고

이미지 압축을 풀어야 클러스터에서 이미지를 사용할 수 있습니다. 다운로드한 파일의 이름에 **.gz** 또는 **.tgz**와 같은 압축 확장자가 포함되지 않을 수 있습니다. 파일 압축 여부를 확인하려면 명령줄에서 다음을 입력합니다.

```
$ file <name_of_downloaded_file>
```

5. Glance와 같이 bastion 서버에서 액세스할 수 있는 위치에 압축을 푼 이미지를 업로드합니다. 예를 들면 다음과 같습니다.

```
$ openstack image create --file rhcos-44.81.202003110027-0-openstack.x86_64.qcow2 --disk-format qcow2 rhcos-${RHCOS_VERSION}
```



중요

RHOSP 환경에 따라 이미지를 **.raw** 또는 **.qcow2** 형식으로 업로드할 수 있습니다. Ceph를 사용하는 경우 **.raw** 형식을 사용해야 합니다.

주의

설치 프로그램이 이름이 같은 여러 이미지를 발견하면 그 중 하나를 임의로 선택합니다. 이 동작을 방지하려면 RHOSP에서 리소스의 고유한 이름을 만듭니다.

이제 이미지를 제한된 설치에 사용할 수 있습니다. OpenShift Container Platform 배포에 사용할 이미지 이름 또는 위치를 기록해 둡니다.

12.6.7. 설치 구성 파일 만들기

RHOSP(Red Hat OpenStack Platform)에 설치하는 OpenShift Container Platform 클러스터를 사용자 지정할 수 있습니다.

사전 요구 사항

- OpenShift Container Platform 설치 프로그램과 클러스터의 풀 시크릿을 받습니다. 제한된 네트워크 설치의 경우, 해당 파일은 미리 호스트에 있습니다.
- 미리 레지스트리 작성 중에 생성된 **imageContentSources** 값이 있어야 합니다.
- 미리 레지스트리에 대한 인증서의 내용을 가져옵니다.
- RHCOS (Red Hat Enterprise Linux CoreOS) 이미지를 검색하여 액세스 가능한 위치에 업로드합니다.
- 서브스크립션 수준에서 서비스 주체 권한을 획득합니다.

프로세스

1. **install-config.yaml** 파일을 생성합니다.

- a. 설치 프로그램이 포함된 디렉터리로 변경하고 다음 명령을 실행합니다.

```
$ ./openshift-install create install-config --dir <installation_directory> 1
```

- 1** <installation_directory>는 설치 프로그램이 생성하는 파일을 저장할 디렉터리 이름을 지정합니다.



중요

비어 있는 디렉터를 지정합니다. 부트스트랩 X.509 인증서와 같은 일부 설치 자산은 단기간에 만료되므로 설치 디렉터를 재사용해서는 안 됩니다. 다른 클러스터 설치의 개별 파일을 재사용하려면 해당 파일을 사용자 디렉터리에 복사하면 됩니다. 그러나 설치 자산의 파일 이름은 릴리스간에 변경될 수 있습니다. 따라서 이전 OpenShift Container Platform 버전에서 설치 파일을 복사할 때는 주의하십시오.

- b. 화면에 나타나는 지시에 따라 클라우드에 대한 구성 세부 사항을 입력합니다.

- i. 선택 사항: 클러스터 시스템에 액세스하는 데 사용할 SSH 키를 선택합니다.



참고

설치 디버깅 또는 재해 복구를 수행하려는 프로덕션 OpenShift Container Platform 클러스터의 경우 **ssh-agent** 프로세스가 사용하는 SSH 키를 지정합니다.

- ii. 대상 플랫폼으로 **openstack**을 선택합니다.
- iii. 클러스터 설치에 사용할 RHOSP(Red Hat OpenStack Platform) 외부 네트워크 이름을 지정합니다.
- iv. OpenShift API에 대한 외부 액세스에 사용할 부동 IP 주소를 지정합니다.
- v. 컨트롤 플레인 노드에 사용할 최소 16GB의 RAM과 컴퓨팅 노드에 8GB RAM이 있는 RHOSP 플레이버를 지정합니다.



중요

install-config.yaml 파일은 설치 과정에서 사용됩니다. 이 파일을 재사용하려면 지
금 백업해야 합니다.

12.6.7.1. 설치 중 클러스터 단위 프록시 구성

프로덕션 환경에서는 인터넷에 대한 직접 액세스를 거부하고 대신 HTTP 또는 HTTPS 프록시를 제공합니
다. **install-config.yaml** 파일에서 프록시 설정을 구성하여 프록시가 사용되도록 새 OpenShift Container
Platform 클러스터를 구성할 수 있습니다.

사전 요구 사항

- 기존 **install-config.yaml** 파일이 있습니다.
- 클러스터에서 액세스해야 하는 사이트를 검토하고 프록시를 바이패스해야 하는지 확인했습니다.
기본적으로 호스팅 클라우드 공급자 API에 대한 호출을 포함하여 모든 클러스터 발신(Egress) 트
래픽이 프록시됩니다. 필요한 경우 프록시를 바이패스하기 위해 **Proxy** 오브젝트의
spec.noProxy 필드에 사이트를 추가했습니다.



참고

Proxy 오브젝트의 **status.noProxy** 필드는 설치 구성에 있는
networking.machineNetwork[].cidr, **networking.clusterNetwork[].cidr**,
networking.serviceNetwork[] 필드의 값으로 채워집니다.

Amazon Web Services (AWS), Google Cloud Platform (GCP), Microsoft Azure 및
Red Hat OpenStack Platform (RHOSP)에 설치하는 경우 **Proxy** 오브젝트
status.noProxy 필드도 인스턴스 메타데이터 끝점(**169.254.169.254**)로 채워집니
다.

프로세스

1. **install-config.yaml** 파일을 편집하고 프록시 설정을 추가합니다. 예를 들면 다음과 같습니다.

```
apiVersion: v1
baseDomain: my.domain.com
proxy:
  httpProxy: http://<username>:<pswd>@<ip>:<port> 1
  httpsProxy: https://<username>:<pswd>@<ip>:<port> 2
  noProxy: example.com 3
  additionalTrustBundle: | 4
    -----BEGIN CERTIFICATE-----
    <MY_TRUSTED_CA_CERT>
    -----END CERTIFICATE-----
...

```

- 1 클러스터 외부에서 HTTP 연결을 구축하는 데 사용할 프록시 URL입니다. URL 스키마는
http여야 합니다.
- 2 클러스터 외부에서 HTTPS 연결을 구축하는 데 사용할 프록시 URL입니다.
- 3 대상 도메인 이름, IP 주소 또는 프록시에서 제외할 기타 네트워크 CIDR로 이루어진 쉼표로
구분된 목록입니다. 하위 도메인과 일치하려면 도메인 앞에 **.**을 입력합니다. 예를 들어,
.y.com은 **x.y.com**과 일치하지만 **y.com**은 일치하지 않습니다. *****를 사용하여 모든 대상에 대

해 프록시를 바이패스합니다.

- 4 이 값을 제공하면 설치 프로그램에서 추가 CA 인증서를 보유할 **openshift-config** 네임스페이스에 **user-ca-bundle**이라는 구성 맵을 생성합니다. **additionalTrustBundle** 및 하나 이상의 프록시 설정을 제공하는 경우 **프록시** 오브젝트는 **trustedCA** 필드의 **user-ca-bundle** 구성 맵을 참조하도록 구성됩니다. 그러면 Cluster Network Operator에서 **trustedCA** 매개변수에 대해 지정된 콘텐츠를 RHCOS 신뢰 번들과 병합하는 **trusted-ca-bundle** 구성 맵을 생성합니다. 프록시의 ID 인증서를 RHCOS 트러스트 번들에 있는 기관에서 서명하지 않은 경우 **additionalTrustBundle** 필드가 있어야 합니다.



참고

설치 프로그램에서 프록시 **adinessEndpoints** 필드를 지원하지 않습니다.

2. 파일을 저장해 놓고 OpenShift Container Platform을 설치할 때 참조하십시오.

제공되는 **install-config.yaml** 파일의 프록시 설정을 사용하는 **cluster**라는 이름의 클러스터 전체 프록시가 설치 프로그램에 의해 생성됩니다. 프록시 설정을 제공하지 않아도 **cluster Proxy** 오브젝트는 계속 생성되지만 **spec**은 **nil**이 됩니다.



참고

cluster라는 **Proxy** 오브젝트만 지원되며 추가 프록시는 생성할 수 없습니다.

12.6.7.2. 설치 구성 매개변수

OpenShift Container Platform 클러스터를 배포하기 전에 매개변수 값을 제공하여 클러스터를 호스팅할 클라우드 플랫폼에서 사용자 계정을 설명하고 선택사항으로 클러스터의 플랫폼을 사용자 지정합니다. **install-config.yaml** 설치 구성 파일을 생성할 때 명령줄을 통해 필요한 매개변수 값을 제공합니다. 클러스터를 사용자 지정하면 **install-config.yaml** 파일을 수정하여 플랫폼에 대한 세부 정보를 제공할 수 있습니다.

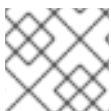

참고

설치한 후에는 **install-config.yaml** 파일에서 이러한 매개변수를 수정할 수 없습니다.



중요

openshift-install 명령은 매개변수의 필드 이름을 검증하지 않습니다. 잘못된 이름이 지정되면 관련 파일 또는 오브젝트가 생성되지 않으며 오류가 보고되지 않습니다. 지정된 매개변수의 필드 이름이 올바른지 확인합니다.

12.6.7.2.1. 필수 구성 매개변수

필수 설치 구성 매개변수는 다음 표에 설명되어 있습니다.

표 12.32. 필수 매개 변수

매개변수	설명	값
------	----	---

매개변수	설명	값
apiVersion	install-config.yaml 콘텐츠의 API 버전입니다. 현재 버전은 v1 입니다. 설치 관리자가 이전 API 버전도 지원할 수 있습니다.	문자열
baseDomain	클라우드 공급자의 기본 도메인입니다. 기본 도메인은 OpenShift Container Platform 클러스터 구성 요소에 대한 경로를 생성하는 데 사용됩니다. 클러스터의 전체 DNS 이름은 baseDomain 과 metadata.name 매개변수 값의 조합으로, <metadata.name> . <baseDomain> 형식입니다.	정규화된 도메인 또는 하위 도메인 이름(예: example.com).
metadata	Kubernetes 리소스 ObjectMeta 로 name 매개변수만 사용합니다.	개체
metadata.name	클러스터의 이름입니다. 클러스터의 DNS 레코드는 {{.metadata.name}}.{{.baseDomain}} 형식의 모든 하위 도메인입니다.	소문자, 하이픈(-), 마침표(.)로 구성되는 문자열(예: dev)입니다. 문자열은 14자 이하여야 합니다.
platform	설치를 수행하는 특정 플랫폼에 대한 구성(aws , baremetal , azure , openstack , ovirt , vsphere)입니다. platform . <platform> 매개변수에 대한 자세한 내용은 다음 표에서 사용자 플랫폼에 해당하는 정보를 참조하십시오.	개체

매개변수	설명	값
pullSecret	Red Hat OpenShift Cluster Manager에서 풀 시크릿 을 가져와서 Quay.io와 같은 서비스에서 OpenShift Container Platform 구성 요소의 컨테이너 이미지 다운로드를 인증합니다.	<pre>{ "auths":{ "cloud.openshift.com":{ "auth":"b3Blb=", "email":"you@example.com" }, "quay.io":{ "auth":"b3Blb=", "email":"you@example.com" } } }</pre>

12.6.7.2.2. 네트워크 구성 매개변수

기존 네트워크 인프라의 요구 사항에 따라 설치 구성을 사용자 지정할 수 있습니다. 예를 들어 클러스터 네트워크의 IP 주소 블록을 확장하거나 기본값과 다른 IP 주소 블록을 제공할 수 있습니다.

IPv4 주소만 지원됩니다.

표 12.33. 네트워크 매개변수

매개변수	설명	값
networking	클러스터의 네트워크의 구성입니다.	<p>개체</p>  <p>참고</p> <p>설치한 후에는 networking 오브젝트에서 지정된 매개변수를 수정할 수 없습니다.</p>
networking.networkType	설치할 클러스터 네트워크 제공자 CNI(Container Network Interface) 플러그인입니다.	OpenShiftSDN 또는 OVNKubernetes 중 하나이며, 기본값은 OpenShiftSDN 입니다.
networking.clusterNetwork	Pod의 IP 주소 블록입니다. 기본값은 10.128.0.0/14 이며, 호스트 접두사는 /23 입니다. 여러 IP 주소 블록을 지정하는 경우 블록이 겹치지 않아야 합니다.	<p>개체의 배열입니다. 예를 들면 다음과 같습니다.</p> <pre>networking: clusterNetwork: - cidr: 10.128.0.0/14 hostPrefix: 23</pre>

매개변수	설명	값
networking.clusterNetwork.cidr	networking.clusterNetwork 를 사용하는 경우 필수 항목입니다. IP 주소 블록입니다. IPv4 네트워크입니다.	CIDR(Classless Inter-Domain Routing) 표기법의 IP 주소 블록입니다. IPv4 블록의 접두사 길이는 0 에서 32 사이입니다.
networking.clusterNetwork.hostPrefix	개별 노드 각각에 할당할 서브넷 접두사 길이입니다. 예를 들어 hostPrefix 를 23 으로 설정하는 경우, 지정된 cidr 이외의 /23 서브넷이 각 노드에 할당됩니다. 23 의 hostPrefix 값은 $510(2^{(32 - 23)} - 2)$ Pod IP 주소를 제공합니다.	서브넷 접두사입니다. 기본값은 23 입니다.
networking.serviceNetwork	서비스의 IP 주소 블록입니다. 기본값은 172.30.0.0/16 입니다. OpenShift SDN 및 OVN-Kubernetes 네트워크 공급자는 서비스 네트워크에 대한 단일 IP 주소 블록만 지원합니다.	CIDR 형식의 IP 주소 블록이 있는 어레이입니다. 예를 들면 다음과 같습니다. <pre>networking: serviceNetwork: - 172.30.0.0/16</pre>
networking.machineNetwork	시스템의 IP 주소 블록입니다. 여러 IP 주소 블록을 지정하는 경우 블록이 겹치지 않아야 합니다. 여러 IP 커널 인수를 지정하는 경우 machineNetwork.cidr 값은 기본 네트워크의 CIDR이어야 합니다.	개체의 배열입니다. 예를 들면 다음과 같습니다. <pre>networking: machineNetwork: - cidr: 10.0.0.0/16</pre>
networking.machineNetwork.cidr	networking.machineNetwork 를 사용하는 경우 필수 항목입니다. IP 주소 블록입니다. libvirt를 제외한 모든 플랫폼의 기본값은 10.0.0.0/16 입니다. libvirt의 기본값은 192.168.126.0/24 입니다.	CIDR 표기법의 IP 네트워크 블록입니다. 예: 10.0.0.0/16  참고 기본 NIC가 상주하는 CIDR과 일치하도록 networking.machineNetwork 를 설정합니다.



12.6.7.2.3. 선택적 구성 매개변수

선택적 설치 구성 매개변수는 다음 표에 설명되어 있습니다.

표 12.34. 선택적 매개변수

매개변수	설명	값
additionalTrustBundle	노드의 신뢰할 수 있는 인증서 스토리지에 추가되는 PEM 인코딩 X.509 인증서 번들입니다. 이 신뢰할 수 있는 번들은 프록시가 구성되었을 때에도 사용할 수 있습니다.	문자열
compute	컴퓨팅 노드를 구성하는 시스템의 구성입니다.	MachinePool 개체의 배열입니다. 자세한 내용은 다음의 "시스템 풀" 표를 참조하십시오.
compute.architecture	풀에 있는 시스템의 명령어 집합 아키텍처를 결정합니다. 이기종 클러스터는 현재 지원되지 않으므로 모든 풀이 동일한 아키텍처를 지정해야 합니다. 유효한 값은 amd64 (기본값)입니다.	문자열
compute.hyperthreading	<p>컴퓨팅 시스템에서 동시 멀티스레딩 또는 hyperthreading 활성화 또는 비활성화 여부를 지정합니다. 시스템 코어의 성능을 높이기 위해 기본적으로 동시 멀티스레딩이 활성화됩니다.</p> <div style="display: flex; align-items: center;">  <div> <p>중요</p> <p>동시 멀티스레딩을 비활성화하는 경우 용량 계획에서 시스템 성능이 크게 저하될 수 있는 문제를 고려해야 합니다.</p> </div> </div>	Enabled 또는 Disabled
compute.name	compute 를 사용하는 경우 필수 항목입니다. 시스템 풀의 이름입니다.	worker
compute.platform	compute 를 사용하는 경우 필수 항목입니다. 이 매개변수를 사용하여 작업자 시스템을 호스팅할 클라우드 공급자를 지정합니다. 이 매개변수 값은 controlPlane.platform 매개변수 값과 일치해야 합니다	aws, azure, gcp, openstack, ovirt, vsphere 또는 {}
compute.replicas	프로비저닝할 컴퓨팅 시스템(작업자 시스템이라고도 함) 수입니다.	2 이상의 양의 정수이며, 기본값은 3 입니다.
controlPlane	컨트롤 플레인을 구성하는 시스템들의 구성입니다.	MachinePool 개체의 배열입니다. 자세한 내용은 다음의 "시스템 풀" 표를 참조하십시오.

매개변수	설명	값
controlPlane.architecture	폴에 있는 시스템의 명령어 집합 아키텍처를 결정합니다. 현재 이기종 클러스터는 지원되지 않으므로 모든 폴에서 동일한 아키텍처를 지정해야 합니다. 유효한 값은 amd64 (기본값)입니다.	문자열
controlPlane.hyperthreading	컨트롤 플레인 시스템에서 동시 멀티스레딩 또는 hyperthreading 활성화 또는 비활성화 여부를 지정합니다. 시스템 코어의 성능을 높이기 위해 기본적으로 동시 멀티스레딩이 활성화됩니다. <div style="display: flex; align-items: center;">  <div> <p>중요</p> <p>동시 멀티스레딩을 비활성화하는 경우 용량 계획에서 시스템 성능이 크게 저하될 수 있는 문제를 고려해야 합니다.</p> </div> </div>	Enabled 또는 Disabled
controlPlane.name	controlPlane 을 사용하는 경우 필수 항목입니다. 시스템 폴의 이름입니다.	master
controlPlane.platform	controlPlane 을 사용하는 경우 필수 항목입니다. 이 매개변수를 사용하여 컨트롤 플레인 시스템을 호스팅하는 클라우드 공급자를 지정합니다. 이 매개변수 값은 compute.platform 매개변수 값과 일치해야 합니다.	aws, azure, gcp, openstack, ovirt, vsphere 또는 {}
controlPlane.replicas	프로비저닝하는 컨트롤 플레인 시스템의 수입니다.	지원되는 유일한 값은 기본값인 3 입니다.

매개변수	설명	값
<p>credentialsMode</p>	<p>Cloud Credential Operator (CCO) 모드입니다. 모드가 지정되지 않은 경우 CCO는 여러 모드가 지원되는 플랫폼에서 Mint 모드가 우선으로 되어 지정된 인증 정보의 기능을 동적으로 확인하려고 합니다.</p> <div data-bbox="493 479 601 795" style="background-color: #e0e0e0; border: 1px solid #ccc; padding: 5px; margin: 10px 0;">  </div> <p>참고</p> <p>모든 클라우드 공급자에서 모든 CCO 모드가 지원되는 것은 아닙니다. CCO 모드에 대한 자세한 내용은 <i>Cluster Operators</i> 의 <i>Cloud Credential Operator</i> 를 참조하십시오.</p>	<p>Mint, Passthrough, Manual 또는 빈 문자열 ("").</p>
<p>fips</p>	<p>FIPS 모드를 활성화 또는 비활성화합니다. 기본값은 false(비활성화)입니다. FIPS 모드가 활성화되면 OpenShift Container Platform이 실행되는 RHCOS(Red Hat Enterprise Linux CoreOS) 시스템에서 기본 Kubernetes 암호화 제품군은 우회하고 RHCOS와 함께 제공되는 암호화 모듈을 대신 사용합니다.</p> <div data-bbox="493 1245 601 1498" style="background-color: #e0e0e0; border: 1px solid #ccc; padding: 5px; margin: 10px 0;">  </div> <p>중요</p> <p>FIPS 검증 / 진행 중인 모듈 암호화 라이브러리 사용은 x86_64 아키텍처의 OpenShift Container Platform 배포에서만 지원됩니다.</p> <div data-bbox="493 1547 601 1742" style="background-color: #e0e0e0; border: 1px solid #ccc; padding: 5px; margin: 10px 0;">  </div> <p>참고</p> <p>Azure File 스토리지를 사용하는 경우 FIPS 모드를 활성화할 수 없습니다.</p>	<p>false 또는 true</p>
<p>imageContentSources</p>	<p>릴리스 이미지 내용의 소스 및 리포지토리입니다.</p>	<p>개체의 배열입니다. 이 표의 다음 행에 설명된 대로 source와 mirrors(선택 사항)가 포함됩니다.</p>

매개변수	설명	값
imageContentSources.source	imageContentSources 를 사용하는 경우 필수 항목입니다. 예를 들어 이미지 가져오기 사양에서 사용자가 가리키는 리포지토리를 지정합니다.	문자열
imageContentSources.mirrors	동일한 이미지를 포함할 수도 있는 하나 이상의 리포지토리를 지정합니다.	문자열 배열
publish	Kubernetes API, OpenShift 경로와 같이 클러스터의 사용자 끝점을 게시하거나 노출하는 방법입니다.	<p>Internal 또는 External입니다. 기본값은 External입니다.</p> <p>이 필드를 Internal 로 설정하는 것은 클라우드 이외의 플랫폼에서는 지원되지 않습니다.</p> <div style="border: 1px solid black; padding: 5px; margin-top: 10px;"> <p>중요</p> <p>필드 값을 Internal 로 설정하면 클러스터가 작동하지 않습니다. 자세한 내용은 BZ#1953035를 참조하십시오.</p> </div>
sshKey	클러스터 시스템 액세스 인증에 필요한 하나 이상의 SSH 키입니다.	<p>하나 이상의 키입니다. 예를 들면 다음과 같습니다.</p> <pre>sshKey: <key1> <key2> <key3></pre> <div style="border: 1px solid black; padding: 5px; margin-top: 10px;"> <p>참고</p> <p>설치 디버깅 또는 재해 복구를 수행하려는 프로젝트 OpenShift Container Platform 클러스터의 경우 ssh-agent 프로세스가 사용하는 SSH 키를 지정합니다.</p> </div>

12.6.7.2.4. 추가 RHOSP(Red Hat OpenStack Platform) 구성 매개변수

추가 RHOSP 구성 매개변수는 다음 표에 설명되어 있습니다.

표 12.35. 추가 RHOSP 매개변수

매개변수	설명	값
<code>compute.platform.openstack.rootVolume.size</code>	컴퓨팅 시스템의 경우 루트 볼륨의 크기(GB)입니다. 이 값을 설정하지 않으면 시스템은 임시 스토리지를 사용합니다.	정수 (예: 30)
<code>compute.platform.openstack.rootVolume.type</code>	컴퓨팅 시스템의 경우 루트 볼륨의 유형입니다.	문자열 (예: performance)
<code>controlPlane.platform.openstack.rootVolume.size</code>	컨트롤 플레인 시스템의 경우 루트 볼륨의 크기(GB)입니다. 이 값을 설정하지 않으면 시스템은 임시 스토리지를 사용합니다.	정수 (예: 30)
<code>controlPlane.platform.openstack.rootVolume.type</code>	컨트롤 플레인 시스템의 경우 루트 볼륨의 유형입니다.	문자열 (예: performance)
<code>platform.openstack.cloud</code>	<code>clouds.yaml</code> 파일의 클라우드 목록에서 사용할 RHOSP 클라우드의 이름입니다.	문자열 (예: MyCloud)
<code>platform.openstack.externalNetwork</code>	설치에 사용할 RHOSP 외부 네트워크 이름입니다.	문자열 (예: external)
<code>platform.openstack.computeFlavor</code>	컨트롤 플레인 및 컴퓨팅 시스템에 사용할 RHOSP 버전입니다. 이 속성은 더 이상 사용되지 않습니다. 모든 머신 풀에 플레이버를 기본값으로 사용하려면 <code>platform.openstack.defaultMachinePlatform</code> 속성의 <code>type</code> 키 값으로 추가합니다. 각 머신 풀의 플레이버 값을 개별적으로 설정할 수도 있습니다.	문자열 (예: m1.xlarge)

12.6.7.2.5. 선택적 RHOSP 구성 매개변수

선택적 RHOSP 구성 매개변수는 다음 표에 설명되어 있습니다.

표 12.36. 선택적 RHOSP 매개변수

매개 변수	설명	값
<code>compute.platform.openstack.additionalNetworkIDs</code>	컴퓨팅 시스템과 관련된 추가 네트워크입니다. 추가 네트워크에는 허용되는 주소 쌍이 생성되지 않습니다.	하나 이상의 UUID 목록을 문자열로 나타냅니다. 예: fa806b2f-ac49-4bce-b9db-124bc64209bf
<code>compute.platform.openstack.additionalSecurityGroupIDs</code>	컴퓨팅 시스템과 관련된 추가 보안 그룹입니다.	하나 이상의 UUID 목록을 문자열로 나타냅니다. 예: 7ee219f3-d2e9-48a1-96c2-e7429f1b0da7
<code>compute.platform.openstack.zones</code>	머신을 설치할 RHOSP Compute (Nova) 가용성 영역 (AZ). 이 매개 변수가 설정되지 않은 경우 설치 프로그램은 RHOSP 관리자가 구성한 Nova의 기본 설정을 사용합니다. Kuryr를 사용하는 클러스터에서 RHOSP Octavia는 가용성 영역을 지원하지 않습니다. 로드 밸런서 및 Amphora 공급자 드라이버를 사용하는 경우 Amphora VM에 의존하는 OpenShift Container Platform 서비스는 이 속성의 값에 따라 생성되지 않습니다.	문자열 목록입니다. 예: ["zone-1", "zone-2"] .
<code>controlPlane.platform.openstack.additionalNetworkIDs</code>	컨트롤 플레인 시스템과 관련된 추가 네트워크입니다. 추가 네트워크에는 허용되는 주소 쌍이 생성되지 않습니다.	하나 이상의 UUID 목록을 문자열로 나타냅니다. 예: fa806b2f-ac49-4bce-b9db-124bc64209bf
<code>controlPlane.platform.openstack.additionalSecurityGroupIDs</code>	컨트롤 플레인 시스템과 관련된 추가 보안 그룹입니다.	하나 이상의 UUID 목록을 문자열로 나타냅니다. 예: 7ee219f3-d2e9-48a1-96c2-e7429f1b0da7

매개 변수	설명	값
controlPlane.platform.openstack.zones	<p>머신을 설치할 RHOSP Compute (Nova) 가용성 영역 (AZ). 이 매개 변수가 설정되지 않은 경우 설치 프로그램은 RHOSP 관리자가 구성한 Nova의 기본 설정을 사용합니다.</p> <p>Kuryr를 사용하는 클러스터에서 RHOSP Octavia는 가용성 영역을 지원하지 않습니다. 로드 밸런서 및 Amphora 공급자 드라이버를 사용하는 경우 Amphora VM에 의존하는 OpenShift Container Platform 서비스는 이 속성의 값에 따라 생성되지 않습니다.</p>	<p>문자열 목록입니다. 예: <code>["zone-1", "zone-2"]</code>.</p>
platform.openstack.clusterOSImage	<p>설치 프로그램이 RHCOS 이미지를 다운로드하는 위치입니다.</p> <p>네트워크가 제한된 환경에서 설치를 수행하려면 이 매개 변수를 설정해야 합니다.</p>	<p>HTTP 또는 HTTPS URL (선택 옵션으로 SHA-256 형식의 체크섬을 사용)</p> <p>예: <code>http://mirror.example.com/images/rhcos-43.81.201912131630.0-openstack.x86_64.qcow2.gz?sha256=ffebbd68e8a1f2a245ca19522c16c86f67f9ac8e4e0c1f0a812b068b16f7265d</code>. 이 값은 기존의 Glance 이미지의 이름이 될 수도 있습니다 (예: <code>my-rhcos</code>).</p>
platform.openstack.clusterOSImageProperties	<p>Glance의 설치 프로그램에서 업로드된 ClusterOSImage에 추가할 속성입니다.</p> <p>platform.openstack.clusterOSImage가 기존 Glance 이미지로 설정된 경우 이 속성은 무시됩니다.</p> <p>이 속성을 사용하여 노드당 26 PV의 RHOSP의 기본 PV(영구 볼륨) 제한을 초과할 수 있습니다. 제한을 초과하려면 hw_scsi_model 속성값을 virtio-scsi로, hw_disk_bus 값을 scsi로 설정합니다.</p> <p>이 속성을 사용하면 yes 값이 있는 hw_qemu_guest_agent 속성을 포함하여 QEMU 게스트 에이전트를 활성화할 수도 있습니다.</p>	<p>키-값 문자열 쌍 목록입니다. 예를 들면 <code>["hw_scsi_model": "virtio-scsi", "hw_disk_bus": "scsi"]</code>가 있습니다.</p>

매개변수	설명	값
platform.openstack.defaultMachinePlatform	기본 시스템 풀 플랫폼 구성입니다.	<pre>{ "type": "ml.large", "rootVolume": { "size": 30, "type": "performance" } }</pre>
platform.openstack.ingressFloatingIP	Ingress 포트와 연결할 기존 부동 IP 주소입니다. 이 속성을 사용하려면 platform.openstack.externalNetwork 속성도 정의해야 합니다.	IP 주소 (예: 128.0.0.1)
platform.openstack.apiFloatingIP	로드 밸런서 API와 연결할 기존 부동 IP 주소입니다. 이 속성을 사용하려면 platform.openstack.externalNetwork 속성도 정의해야 합니다.	IP 주소 (예: 128.0.0.1)
platform.openstack.externalDNS	클러스터 인스턴스가 DNS 확인에 사용하는 외부 DNS 서버의 IP 주소입니다.	IP 주소 목록을 문자열로 나타냅니다. 예: ["8.8.8.8", "192.168.1.12"] .
platform.openstack.machinesSubnet	클러스터 노드가 사용하는 RHOSP 서브넷의 UUID입니다. 이 서브넷에 노드와 가상 IP(VIP) 포트가 생성됩니다. networking.machineNetwork 의 첫 번째 항목은 machinesSubnet 값과 일치해야 합니다. 사용자 지정 서브넷에 배포하는 경우 OpenShift Container Platform 설치 관리자에 외부 DNS 서버를 지정할 수 없습니다. 대신 RHOSP의 서브넷에 DNS를 추가 합니다.	문자열의 UUID입니다. 예: fa806b2f-ac49-4bceb9db-124bc64209bf

12.6.7.3. 제한된 OpenStack 설치를 위한 사용자 정의 install-config.yaml 파일 샘플

이 샘플 **install-config.yaml**은 가능한 모든 RHOSP(Red Hat OpenStack Platform) 사용자 지정 옵션을 보여줍니다.

선택적으로 설치하는 동안 컴퓨팅 시스템의 선호도 정책을 설정할 수 있습니다. 설치 프로그램은 기본적으로 컴퓨팅 시스템의 선호도 정책을 선택하지 않습니다.

설치 후 특정 RHOSP 서버 그룹을 사용하는 머신 세트를 생성할 수도 있습니다.



참고

컨트롤 플레인 시스템은 **soft-anti-affinity** 정책을 사용하여 생성됩니다.

작은 정보

[RHOSP 인스턴스 스케줄링 및 배치](#)에 대한 자세한 내용은 RHOSP 설명서에서 확인할 수 있습니다.

사전 요구 사항

- **install-config.yaml** 파일을 생성하고 수정합니다.

절차

1. RHOSP 명령줄 인터페이스를 사용하여 컴퓨팅 시스템의 서버 그룹을 생성합니다. 예를 들면 다음과 같습니다.

```
$ openstack \
  --os-compute-api-version=2.15 \
  server group create \
  --policy anti-affinity \
  my-openshift-worker-group
```

자세한 내용은 [서버 그룹 생성 명령 설명서](#)를 참조하십시오.

2. 설치 프로그램이 포함된 디렉터리로 변경하고 매니페스트를 생성합니다.

```
$ ./openshift-install create manifests --dir=<installation_directory>
```

다음과 같습니다.

installation_directory

클러스터의 **install-config.yaml** 파일이 포함된 디렉터리의 이름을 지정합니다.

3. **MachineSet** 정의 파일인 **manifests/99_openshift-cluster-api_worker-machineset-0.yaml** 을 엽니다.
4. **spec.template.spec.providerSpec.value** 속성 아래에 있는 정의에 속성 **serverGroupID** 를 추가합니다. 예를 들면 다음과 같습니다.

```
apiVersion: machine.openshift.io/v1beta1
kind: MachineSet
metadata:
  labels:
    machine.openshift.io/cluster-api-cluster: <infrastructure_ID>
    machine.openshift.io/cluster-api-machine-role: <node_role>
    machine.openshift.io/cluster-api-machine-type: <node_role>
  name: <infrastructure_ID>-<node_role>
  namespace: openshift-machine-api
```

```

spec:
  replicas: <number_of_replicas>
  selector:
    matchLabels:
      machine.openshift.io/cluster-api-cluster: <infrastructure_ID>
      machine.openshift.io/cluster-api-machineset: <infrastructure_ID>-<node_role>
  template:
    metadata:
      labels:
        machine.openshift.io/cluster-api-cluster: <infrastructure_ID>
        machine.openshift.io/cluster-api-machine-role: <node_role>
        machine.openshift.io/cluster-api-machine-type: <node_role>
        machine.openshift.io/cluster-api-machineset: <infrastructure_ID>-<node_role>
    spec:
      providerSpec:
        value:
          apiVersion: openstackproviderconfig.openshift.io/v1alpha1
          cloudName: openstack
          cloudsSecret:
            name: openstack-cloud-credentials
            namespace: openshift-machine-api
          flavor: <nova_flavor>
          image: <glance_image_name_or_location>
          serverGroupID: aaaaaaaa-bbbb-cccc-dddd-eeeeeeeeeeeeee 1
          kind: OpenstackProviderSpec
          networks:
            - filter: {}
              subnets:
                - filter:
                    name: <subnet_name>
                    tags: openshiftClusterID=<infrastructure_ID>
          securityGroups:
            - filter: {}
              name: <infrastructure_ID>-<node_role>
          serverMetadata:
            Name: <infrastructure_ID>-<node_role>
            openshiftClusterID: <infrastructure_ID>
          tags:
            - openshiftClusterID=<infrastructure_ID>
          trunk: true
          userDataSecret:
            name: <node_role>-user-data
          availabilityZone: <optional_openstack_availability_zone>

```

1 서버 그룹의 UUID를 여기에 추가합니다.

5. 선택 사항: **manifests/99_openshift-cluster-api_worker-machineset-0.yaml** 파일을 백업합니다. 설치 프로그램은 클러스터를 생성할 때 **manifests/** 디렉토리를 삭제합니다.

클러스터를 설치할 때 설치 프로그램은 수정한 **MachineSet** 정의를 사용하여 RHOSP 서버 그룹 내에서 컴퓨팅 머신을 생성합니다.

12.6.9. SSH 개인 키 생성 및 에이전트에 추가

클러스터에서 설치 디버깅 또는 재해 복구를 수행하려면 **ssh-agent** 및 설치 프로그램 모두에 SSH 키를 지정해야 합니다. 이 키를 사용하여 공용 클러스터의 부트스트랩 시스템에 액세스하여 설치 문제를 해결할 수 있습니다.



참고

프로덕션 환경에서는 재해 복구 및 디버깅이 필요합니다.



중요

재해 복구 및 디버깅이 필요한 프로덕션 환경에서는이 단계를 생략하지 마십시오.

이 키를 사용자 **core**로서 마스터 노드에 SSH를 수행할 수 있습니다. 클러스터를 배포할 때 **core** 사용자의 `~/.ssh/authorized_keys` 목록에 이 키가 추가됩니다.

절차

1. 컴퓨터에 암호 없는 인증용으로 구성된 SSH 키가 없으면 키를 생성합니다. 예를 들어 Linux 운영 체제를 사용하는 컴퓨터에서 다음 명령을 실행합니다.

```
$ ssh-keygen -t ed25519 -N "" \
-f <path>/<file_name> 1
```

- 1 새로운 SSH 키의 경로 및 파일 이름(예 `~/.ssh/id_rsa`)을 지정합니다. 기존 키 쌍이 있는 경우 공개 키가 `~/.ssh` 디렉터리에 있는지 확인하십시오.

이 명령을 실행하면 사용자가 지정한 위치에 암호가 필요하지 않은 SSH 키가 생성됩니다.

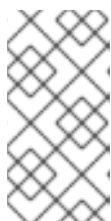

참고

x86_64 아키텍처에 FIPS 검증 / 진행 중인 모듈 (Modules in Process) 암호화 라이브러리를 사용하는 OpenShift Container Platform 클러스터를 설치하려면 **ed25519** 알고리즘을 사용하는 키를 생성하지 마십시오. 대신 **rsa** 또는 **ecdsa** 알고리즘을 사용하는 키를 생성합니다.

2. **ssh-agent** 프로세스를 백그라운드 작업으로 시작합니다.

```
$ eval "$(ssh-agent -s)"
```

출력 예

```
Agent pid 31874
```

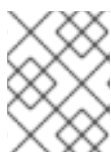

참고

클러스터가 FIPS 모드인 경우 FIPS 호환 알고리즘만 사용하여 SSH 키를 생성합니다. 키는 RSA 또는 ECDSA여야 합니다.

3. **ssh-agent**에 SSH 개인 키를 추가합니다.

```
$ ssh-add <path>/<file_name> 1
```

출력 예

```
Identity added: /home/<you>/<path>/<file_name> (<computer_name>)
```

- 1 SSH 개인 키의 경로 및 파일 이름을 지정합니다(예: ~/.ssh/id_rsa).

다음 단계

- OpenShift Container Platform을 설치할 때 SSH 공개 키를 설치 프로그램에 지정합니다.

12.6.10. 환경에 대한 액세스 활성화

배포 시 모든 OpenShift Container Platform 시스템은 RHOSP(Red Hat OpenStack Platform) 테넌트 네트워크에서 생성됩니다. 따라서 대부분의 RHOSP 배포에서 직접 액세스할 수 없습니다.

설치시 부동 IP 주소 (FIP)를 사용하여 OpenShift Container Platform API 및 애플리케이션의 액세스를 설정할 수 있습니다. FIP를 구성하지 않고 설치를 완료 할 수도 있지만 설치 프로그램은 외부에서 API 또는 애플리케이션에 액세스하는 방법을 설정하지 않습니다.

12.6.10.1. 부동 IP 주소로 액세스 활성화

OpenShift Container Platform API 및 클러스터 애플리케이션에 대한 외부 액세스 용으로 유동 IP (FIP) 주소를 생성합니다.

절차

1. RHOSP(Red Hat OpenStack Platform) CLI를 사용하여 API FIP를 생성합니다.

```
$ openstack floating ip create --description "API <cluster_name>.<base_domain>"
<external_network>
```

2. RHOSP(Red Hat OpenStack Platform) CLI를 사용하여 앱 또는 Ingress, FIP를 생성합니다.

```
$ openstack floating ip create --description "Ingress <cluster_name>.<base_domain>"
<external_network>
```

3. API 및 Ingress FIP의 DNS 서버에 이러한 패턴에 따라 레코드를 추가합니다.

```
api.<cluster_name>.<base_domain>. IN A <API_FIP>
*.apps.<cluster_name>.<base_domain>. IN A <apps_FIP>
```



참고

DNS 서버를 제어하지 않으면 **/etc/hosts** 파일에 다음과 같은 클러스터 도메인 이름을 추가하여 클러스터에 액세스할 수 있습니다.

- **<api_floating_ip> api.<cluster_name>.<base_domain>**
- **<application_floating_ip> grafana-openshift-monitoring.apps.<cluster_name>.<base_domain>**
- **<application_floating_ip> prometheus-k8s-openshift-monitoring.apps.<cluster_name>.<base_domain>**
- **<application_floating_ip> oauth-openshift.apps.<cluster_name>.<base_domain>**
- **<application_floating_ip> console-openshift-console.apps.<cluster_name>.<base_domain>**
- **application_floating_ip integrated-oauth-server-openshift-authentication.apps.<cluster_name>.<base_domain>**

/etc/hosts 파일의 클러스터 도메인 이름은 웹 콘솔과 클러스터의 모니터링 인터페이스에 로컬로 액세스할 수 있는 권한을 부여합니다. **kubectl** 또는 **oc** 에서도 사용할 수 있습니다. **<application_floating_ip>**를 가리키는 추가 항목을 사용하여 사용자 애플리케이션에 액세스할 수 있습니다. 이 작업을 수행하면 사용자만 API 및 애플리케이션에 액세스할 수 있어 프로덕션 배포에는 적합하지 않지만 개발 및 테스트용 설치에 가능합니다.

4. FIP를 다음 매개 변수의 값으로 **install-config.yaml** 파일에 추가하십시오.

- **platform.openstack.ingressFloatingIP**
- **platform.openstack.apiFloatingIP**

이러한 값을 사용하는 경우 **install-config.yaml** 파일에서 **platform.openstack.externalNetwork** 매개 변수 값으로 외부 네트워크를 입력해야 합니다.

작은 정보

부동 IP 주소를 할당하고 방화벽 구성을 업데이트하여 클러스터 외부에서 OpenShift Container Platform 리소스를 사용할 수 있습니다.

12.6.10.2. 유동 IP 주소없이 설치 완료

유동 IP 주소를 지정하지 않고도 Red Hat OpenStack Platform (RHOSP)에 OpenShift Container Platform을 설치할 수 있습니다.

install-config.yaml 파일에서 다음 매개 변수를 정의하지 마십시오.

- **platform.openstack.ingressFloatingIP**
- **platform.openstack.apiFloatingIP**

외부 네트워크를 제공 할 수 없는 경우 **platform.openstack.externalNetwork**를 비워 둘 수도 있습니다. **platform.openstack.externalNetwork** 값을 지정하지 않으면 라우터가 생성되지 않으며 추가 작업없이 설치 프로그램이 Glance에서 이미지를 검색하지 못합니다. 외부 연결을 직접 구성해야 합니다.

유동 IP 주소 또는 이름 확인 부족으로 인해 클러스터 API에 연결할 수 없는 시스템에서 설치 프로그램을 실행하면 설치에 실패합니다. 이러한 경우 설치 실패를 방지하기 위해 프록시 네트워크를 사용하거나 시스템과 동일한 네트워크에있는 시스템에서 설치 프로그램을 실행할 수 있습니다.



참고

API 및 Ingress 포트의 DNS 레코드를 생성하여 이름 확인을 활성화할 수 있습니다. 예를 들면 다음과 같습니다.

```
api.<cluster_name>.<base_domain>. IN A <api_port_IP>
*.apps.<cluster_name>.<base_domain>. IN A <ingress_port_IP>
```

DNS 서버를 제어하지 않으면 **/etc/hosts** 파일에 레코드를 추가할 수 있습니다. 이 작업을 수행하면 사용자만 API에 액세스할 수 있어 프로덕션 배포에는 적합하지 않지만 개발 및 테스트용 설치에 가능합니다.

12.6.11. 클러스터 배포

호환되는 클라우드 플랫폼에 OpenShift Container Platform을 설치할 수 있습니다.

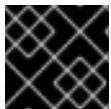

중요

최초 설치 과정에서 설치 프로그램의 **create cluster** 명령을 한 번만 실행할 수 있습니다.

사전 요구 사항

- OpenShift Container Platform 설치 프로그램과 클러스터의 풀 시크릿을 받습니다.

절차

1. 설치 프로그램이 포함된 디렉터리로 변경하고 클러스터 배포를 초기화합니다.

```
$ ./openshift-install create cluster --dir <installation_directory> \ 1
--log-level=info 2
```

1 **<installation_directory>** 값으로 사용자 지정된 **./install-config.yaml** 파일의 위치를 지정합니다.

2 다른 설치 세부 사항을 보려면 **info** 대신 **warn**, **debug** 또는 **error**를 지정합니다.



참고

호스트에 구성된 클라우드 공급자 계정에 클러스터를 배포하기에 충분한 권한이 없는 경우, 설치 프로세스가 중단되고 누락된 권한을 알리는 메시지가 표시됩니다.

클러스터 배포가 완료되면 웹 콘솔로 연결되는 링크와 **kubeadmin** 사용자의 인증 정보가 포함된 클러스터 액세스 지침이 사용자 터미널에 표시됩니다.

출력 예

```

...
INFO Install complete!
INFO To access the cluster as the system:admin user when using 'oc', run 'export
KUBECONFIG=/home/myuser/install_dir/auth/kubeconfig'
INFO Access the OpenShift web-console here: https://console-openshift-
console.apps.mycluster.example.com
INFO Login to the console with user: "kubeadmin", and password: "4vYBz-Ee6gm-ymBZj-
Wt5AL"
INFO Time elapsed: 36m22s

```



참고

설치에 성공하면 클러스터 액세스 및 인증 정보도 `<installation_directory>/openshift_install.log`로 출력됩니다.



중요

- 설치 프로그램에서 생성하는 Ignition 구성 파일에 24시간 후에 만료되는 인증서가 포함되어 있습니다. 이 인증서는 그 후에 갱신됩니다. 인증서를 갱신하기 전에 클러스터가 종료되고 24시간이 지난 후에 클러스터가 다시 시작되면 클러스터는 만료된 인증서를 자동으로 복구합니다. 예외적으로 kubelet 인증서를 복구하려면 대기 중인 **node-bootstrapper** 인증서 서명 요청(CSR)을 수동으로 승인해야 합니다. 자세한 내용은 *Recovering from expired control plane certificates* 문서를 참조하십시오.
- 클러스터를 설치한 후 24시간에서 22시간까지의 인증서가 교체되기 때문에 생성된 후 12시간 이내에 Ignition 구성 파일을 사용하는 것이 좋습니다. 12시간 이내에 Ignition 구성 파일을 사용하면 설치 중에 인증서 업데이트가 실행되는 경우 설치 실패를 방지할 수 있습니다.

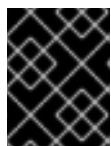

중요

설치 프로그램에서 생성되는 파일이나 설치 프로그램을 삭제해서는 안 됩니다. 클러스터를 삭제하려면 두 가지가 모두 필요합니다.

12.6.12. 클러스터 상태 확인

설치 중 또는 설치 후 OpenShift Container Platform 클러스터의 상태를 확인할 수 있습니다.

절차

1. 클러스터 환경에서 관리자의 kubeconfig 파일을 내보냅니다.

```
$ export KUBECONFIG=<installation_directory>/auth/kubeconfig 1
```

- 1** `<installation_directory>`는 설치 파일을 저장한 디렉터리의 경로를 지정합니다.

kubeconfig 파일에는 CLI에서 올바른 클러스터 및 API 서버에 클라이언트를 연결하는 데 사용하는 클러스터에 대한 정보가 포함되어 있습니다.

2. 배포 후 생성된 컨트롤 플레인 및 컴퓨팅 시스템을 확인합니다.

```
$ oc get nodes
```

- 클러스터 버전을 확인합니다.

```
$ oc get clusterversion
```

- Operator 상태를 확인합니다.

```
$ oc get clusteroperator
```

- 클러스터에서 실행 중인 모든 Pod를 확인합니다.

```
$ oc get pods -A
```

12.6.13. CLI를 사용하여 클러스터에 로그인

클러스터 **kubeconfig** 파일을 내보내서 기본 시스템 사용자로 클러스터에 로그인할 수 있습니다.

kubeconfig 파일에는 CLI에서 올바른 클러스터 및 API 서버에 클라이언트를 연결하는 데 사용하는 클러스터에 대한 정보가 포함되어 있습니다. 이 파일은 클러스터별로 고유하며 OpenShift Container Platform 설치 과정에서 생성됩니다.

사전 요구 사항

- OpenShift Container Platform 클러스터를 배포했습니다.
- oc** CLI를 설치했습니다.

절차

- kubeadmin** 인증 정보를 내보냅니다.

```
$ export KUBECONFIG=<installation_directory>/auth/kubeconfig 1
```

1 **<installation_directory>**는 설치 파일을 저장한 디렉터리의 경로를 지정합니다.

- 내보낸 구성을 사용하여 **oc** 명령을 성공적으로 실행할 수 있는지 확인합니다.

```
$ oc whoami
```

출력 예

```
system:admin
```

추가 리소스

- OpenShift Container Platform 웹 콘솔 액세스 및 이해에 대한 자세한 내용은 [웹 콘솔에 액세스](#)를 참조하십시오.

12.6.14. 기본 OperatorHub 소스 비활성화

Red Hat 및 커뮤니티 프로젝트에서 제공하는 콘텐츠를 소싱하는 Operator 카탈로그는 OpenShift Container Platform을 설치하는 동안 기본적으로 OperatorHub용으로 구성됩니다. 제한된 네트워크 환경에서는 클러스터 관리자로서 기본 카탈로그를 비활성화해야 합니다.

절차

- **OperatorHub** 오브젝트에 **disableAllDefaultSources: true**를 추가하여 기본 카탈로그의 소스를 비활성화합니다.

```
$ oc patch OperatorHub cluster --type json \
  -p [{"op": "add", "path": "/spec/disableAllDefaultSources", "value": true}]
```

작은 정보

또는 웹 콘솔을 사용하여 카탈로그 소스를 관리할 수 있습니다. [관리자](#) → [클러스터 설정](#) → [글로벌 구성](#) → [OperatorHub](#) 페이지에서 개별 소스를 생성, 삭제, 비활성화, 활성화할 수 있는 소스 탭을 클릭합니다.

12.6.15. OpenShift Container Platform의 Telemetry 액세스

OpenShift Container Platform 4.7에서 클러스터 상태 및 업데이트 성공에 대한 메트릭을 제공하기 위해 기본적으로 실행되는 Telemetry 서비스에는 인터넷 액세스가 필요합니다. 클러스터가 인터넷에 연결되어 있으면 Telemetry가 자동으로 실행되고 [OpenShift Cluster Manager](#)에 클러스터가 자동으로 등록됩니다.

[OpenShift Cluster Manager](#) 인벤토리가 올바르거나 OpenShift Cluster Manager를 사용하여 자동으로 또는 OpenShift Cluster Manager를 사용하여 수동으로 유지 관리되는지 확인한 후 [subscription watch](#)를 사용하여 계정 또는 다중 클러스터 수준에서 OpenShift Container Platform 서브스크립션을 추적합니다.

추가 리소스

- Telemetry 서비스에 대한 자세한 내용은 [원격 상태 모니터링 정보](#)를 참조하십시오.

12.6.16. 다음 단계

- [클러스터를 사용자 지정합니다.](#)
- 클러스터를 설치하는 데 사용한 미리 레지스트리에 신뢰할 수 있는 CA가 있는 경우 [추가 신뢰 저장소를 구성](#)하여 클러스터에 추가합니다.
- 필요한 경우 [원격 상태 보고 옵트아웃](#)을 수행할 수 있습니다.
- Cluster Samples Operator 및 **must-gather** 툴의 [이미지 스트림](#)을 구성합니다.
- [제한된 네트워크에서 Operator Lifecycle Manager \(OLM\) 사용](#) 방법에 대해 살펴봅니다.
- 유동 IP 주소를 통한 애플리케이션 트래픽을 허용하도록 RHOSP를 구성하지 않은 경우 [유동 IP 주소로 RHOSP 액세스](#)를 구성합니다.

12.7. OPENSTACK의 클러스터 설치 제거

RHOSP(Red Hat OpenStack Platform)에 배포한 클러스터를 제거할 수 있습니다.

12.7.1. 설치 관리자가 프로비저닝한 인프라를 사용하는 클러스터 제거

클라우드에서 설치 관리자 프로비저닝 인프라를 사용하는 클러스터를 제거할 수 있습니다.



참고

설치 제거 후 특히 UPI(User Provisioned Infrastructure) 클러스터에서 제거되지 않은 리소스에 대해 클라우드 공급자를 확인합니다. 설치 관리자가 생성하지 않았거나 설치 프로그램이 액세스할 수 없는 리소스가 있을 수 있습니다.

사전 요구 사항

- 클러스터를 배포하는 데 사용한 설치 프로그램의 사본을 준비합니다.
- 클러스터를 만들 때 설치 프로그램에 의해 생성된 파일을 준비합니다.

프로세스

1. 클러스터를 설치하는 데 사용한 컴퓨터에 설치 프로그램이 포함된 디렉터리에서 다음 명령을 실행합니다.

```
$ ./openshift-install destroy cluster \
--dir <installation_directory> --log-level info ① ②
```

- ① <installation_directory>는 설치 파일을 저장한 디렉터리의 경로를 지정합니다.
- ② 다른 세부 사항을 보려면 **info** 대신 **warn**, **debug** 또는 **error**를 지정합니다.

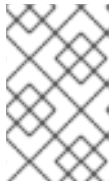

참고

클러스터의 클러스터 정의 파일이 포함되어 있는 디렉터리를 지정해야 합니다. 설치 프로그램이 클러스터를 삭제하려면 이 디렉터리에 있는 **metadata.json** 파일이 필요합니다.

2. 선택 사항: <installation_directory> 디렉터리와 OpenShift Container Platform 설치 프로그램을 삭제합니다.

12.8. 사용자 인프라의 RHOSP에서 클러스터 설치 제거

사용자 프로비저닝 인프라에서 RHOSP(Red Hat OpenStack Platform)에 배포한 클러스터를 제거할 수 있습니다.

12.8.1. 플레이북 종속 항목 다운로드

사용자 프로비저닝 인프라에서의 제거 프로세스를 간소화하는 Ansible 플레이북에는 몇 가지 Python 모듈이 필요합니다. 프로세스를 실행할 시스템에서 모듈 리포지토리를 추가하고 다운로드합니다.



참고

이 방법은 현재 Red Hat Enterprise Linux (RHEL) 8을 사용하는 것으로 가정합니다.

사전 요구 사항

- Python 3가 시스템에 설치되어 있습니다.

프로세스

1. 명령줄에서 리포지토리를 추가합니다.

a. Red Hat Subscription Manager에 등록합니다.

```
$ sudo subscription-manager register # If not done already
```

b. 최신 서브스크립션 데이터를 가져옵니다.

```
$ sudo subscription-manager attach --pool=$YOUR_POOLID # If not done already
```

c. 현재 리포지토리를 비활성화합니다.

```
$ sudo subscription-manager repos --disable=* # If not done already
```

d. 필요한 리포지토리를 추가합니다.

```
$ sudo subscription-manager repos \
  --enable=rhel-8-for-x86_64-baseos-rpms \
  --enable=openstack-16-tools-for-rhel-8-x86_64-rpms \
  --enable=ansible-2.9-for-rhel-8-x86_64-rpms \
  --enable=rhel-8-for-x86_64-appstream-rpms
```

2. 모듈을 설치합니다.

```
$ sudo yum install python3-openstackclient ansible python3-openstacksdk
```

3. **python** 명령이 **python3**를 가리키는지 확인합니다.

```
$ sudo alternatives --set python /usr/bin/python3
```

12.8.2. 사용자 인프라를 사용하는 RHOSP에서 클러스터 제거

사용자 인프라를 사용하는 RHOSP(Red Hat OpenStack Platform)에서 OpenShift Container Platform 클러스터를 제거할 수 있습니다. 제거 프로세스를 빠르게 완료하려면 Ansible 플레이북을 여러 개 실행합니다.

사전 요구 사항

- Python 3가 시스템에 설치되어 있습니다.
- "플레이북 종속 항목 다운로드"에서 모듈을 다운로드했습니다.
- 클러스터를 설치하는 데 사용한 플레이북이 있습니다.
- 해당 설치 플레이북에 수행한 변경 사항을 반영하도록 **down-** 접두사가 있는 플레이북을 수정하셨습니다. 예를 들어 **bootstrap.yaml** 파일의 변경 사항은 **down-bootstrap.yaml** 파일에 반영됩니다.
- 모든 플레이북은 공통 디렉터리에 있습니다.

프로세스

1. 명령줄에서 사용자가 다운로드한 플레이북을 실행합니다.

```
$ ansible-playbook -i inventory.yaml \
  down-bootstrap.yaml \
  down-control-plane.yaml \
  down-compute-nodes.yaml \
  down-load-balancers.yaml \
  down-network.yaml \
  down-security-groups.yaml
```

2. OpenShift Container Platform 설치에 대한 DNS 레코드 변경 내용을 제거합니다.

OpenShift Container Platform이 인프라에서 제거되었습니다.

13장. RHV에 설치

13.1. RHV에 빠르게 클러스터 설치

다음 다이어그램에 표시된 것과 유사한 RHV(Red Hat Virtualization) 클러스터에 사용자 지정되지 않은 기본 OpenShift Container Platform 클러스터를 빠르게 설치할 수 있습니다.

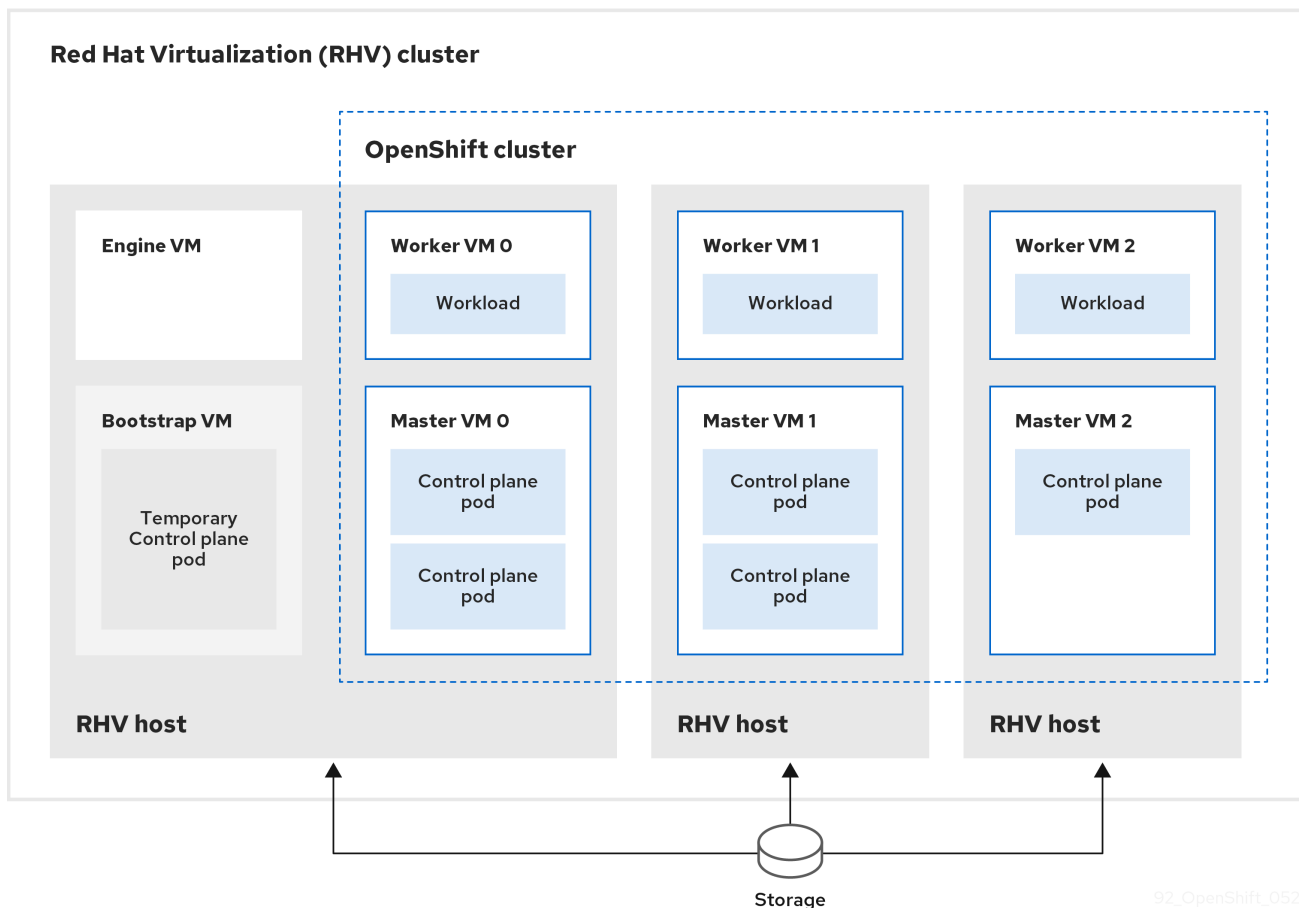

92_OpenShift_0520

설치 프로그램은 설치 관리자가 프로비저닝한 인프라를 사용하여 클러스터 생성 및 배포를 자동화합니다.

기본 클러스터를 설치하려면 환경을 준비하고 설치 프로그램을 실행한 후 프롬프트 내용을 따릅니다. 그러면 설치 프로그램이 OpenShift Container Platform 클러스터를 만듭니다.

기본 클러스터 설치 대안은 [사용자 지정으로 클러스터 설치](#)를 참조하십시오.



참고

이 설치 프로그램은 Linux 및 macOS에서만 사용할 수 있습니다.

13.1.1. 사전 요구 사항

- [OpenShift Container Platform 설치 및 업데이트 프로세스](#)에 대한 세부 사항을 검토하십시오.
- [RHV\(Red Hat Virtualization\)의 OpenShift Container Platform 지원 매트릭스](#)에서 지원되는 버전 조합이 있습니다.
- 방화벽을 사용하는 경우 클러스터가 액세스해야 하는 [사이트들을 허용하도록 방화벽을 구성](#)합니다.

13.1.2. OpenShift Container Platform 용 인터넷 액세스

OpenShift Container Platform 4.7에서 클러스터를 설치하려면 인터넷 액세스가 필요합니다.

다음의 경우 인터넷 액세스가 필요합니다.

- [OpenShift Cluster Manager](#) 에 액세스하여 설치 프로그램을 다운로드하고 서브스크립션 관리를 수행합니다. 클러스터가 인터넷에 액세스할 수 있고 Telemetry 서비스를 비활성화하지 않은 경우, 클러스터에 자동으로 권한이 부여됩니다.
- [Quay.io](#)에 액세스. 클러스터를 설치하는 데 필요한 패키지를 받을 수 있습니다.
- 클러스터 업데이트를 수행하는 데 필요한 패키지를 받을 수 있습니다.



중요

클러스터가 직접 인터넷에 액세스할 수 없는 경우, 프로비저닝하는 일부 유형의 인프라에서 제한된 네트워크 설치를 수행할 수 있습니다. 설치를 수행하는 프로세스에서 필요한 내용을 다운로드한 다음, 이를 사용하여 클러스터를 설치하고 설치 프로그램을 생성하는 데 필요한 패키지로 미리 레지스트리를 채웁니다. 설치 유형에 따라서는 클러스터를 설치하는 환경에 인터넷 액세스가 필요하지 않을 수도 있습니다. 클러스터를 업데이트하기 전에 미리 레지스트리의 내용을 업데이트합니다.

13.1.3. RHV 환경 요구사항

OpenShift Container Platform 버전 4.7 클러스터를 설치하고 실행하려면 RHV 환경이 다음 요구사항을 충족해야 합니다.

이러한 요구 사항을 충족하지 않으면 설치 또는 프로세스가 실패할 수 있습니다. 또한 이러한 요구 사항을 충족하지 않으면 OpenShift Container Platform 클러스터가 설치 후 며칠 또는 몇 주에 실패할 수 있습니다.

CPU, 메모리, 스토리지에 대한 다음 요구사항은 설치 프로그램이 생성하는 기본 가상 시스템 수를 곱한 기본 값을 기반으로 합니다. 이러한 리소스는 RHV 환경에서 비 OpenShift Container Platform 작업에 사용하는 리소스와 함께 사용할 수 있어야 합니다.

설치 프로그램은 기본적으로 설치 프로세스 중에 일곱 개의 가상 시스템을 생성합니다. 먼저 나머지 OpenShift Container Platform 클러스터를 생성하는 동안 임시 서비스와 컨트롤 플레인 영역을 제공하는 부트스트랩 가상 머신을 생성합니다. 설치 프로그램이 클러스터 생성을 완료하면 부트스트랩 시스템을 삭제하여 리소스를 확보합니다.

RHV 환경에서 가상 머신 수를 늘리면 그에 따라 리소스를 늘려야 합니다.

요구사항

- RHV 버전은 4.4입니다.
- RHV 환경에는 상태가 **Up**인 데이터 센터가 하나 있습니다.
- RHV 데이터 센터에는 RHV 클러스터가 포함되어 있습니다.
- RHV 클러스터에는 다음과 같은 OpenShift Container Platform 클러스터 전용 리소스가 있습니다.
 - 최소 28개의 vCPU(설치 중 생성된 일곱 개의 가상 시스템마다 각각 4개)

- 다음을 포함한 112GiB RAM 이상
 - 임시 컨트롤 플레인을 제공하는 부트스트랩 시스템의 경우 16GiB 이상
 - 컨트롤 플레인을 제공하는 컨트롤 플레인 시스템 세 개 각각에 대해 16GiB 이상
 - 애플리케이션 워크로드를 실행하는 컴퓨팅 시스템 세 개 각각에 대해 16GiB 이상
- RHV 스토리지 도메인은 이러한 [etcd 백엔드 성능 요구사항](#) 을 충족해야 합니다.
- 프로덕션 환경에서 각 가상 머신은 120GiB 이상이어야 합니다. 따라서 스토리지 도메인은 기본 OpenShift Container Platform 클러스터에 대해 840GiB 이상을 제공해야 합니다. 리소스가 제한적인 환경이나 프로덕션 이외의 환경에서는 각 가상 시스템에 32GiB 이상이 있어야 하므로 스토리지 도메인에는 기본 OpenShift Container Platform 클러스터에 필요한 230GiB 이상이 있어야 합니다.
- 설치 및 업데이트 중에 Red Hat Ecosystem Catalog에서 이미지를 다운로드하려면 RHV 클러스터가 인터넷 연결에 액세스할 수 있어야 합니다. Telemetry 서비스에는 서브스크립션 및 권한 부여 프로세스를 단순화하기 위해 인터넷 연결이 필요합니다.
- RHV 클러스터에는 RHV Manager의 REST API에 액세스할 수 있는 가상 네트워크가 있어야 합니다. 설치 관리자가 생성한 VM에서 DHCP를 사용하여 IP 주소를 얻을 수 있으므로 이 네트워크에서 DHCP가 활성화되어 있는지 확인합니다.
- 대상 RHV 클러스터에서 OpenShift Container Platform 클러스터를 설치 및 관리하기 위한 다음과 같은 최소 권한이 있는 사용자 계정 및 그룹:
 - **DiskOperator**
 - **DiskCreator**
 - **UserTemplateBasedVm**
 - **TemplateOwner**
 - **TemplateCreator**
 - 대상 클러스터의 **ClusterAdmin**



주의

최소 권한의 원칙을 적용합니다. 설치 프로세스 중 RHV에서 **SuperUser** 권한이 있는 관리자 계정을 사용하지 마십시오. 설치 프로그램은 사용자가 제공한 인증 정보를 손상된 임시 **ovirt-config.yaml** 파일에 저장합니다.

13.1.4. RHV 환경에 대한 요구사항 확인

RHV 환경이 OpenShift Container Platform 클러스터 설치 및 실행 요구사항을 충족하는지 확인합니다. 이러한 요구사항을 충족하지 않으면 실패할 수 있습니다.



중요

이러한 요구사항은 설치 프로그램이 컨트롤 플레인과 컴퓨팅 시스템을 생성하는 데 사용하는 기본 리소스를 기반으로 합니다. 이러한 리소스에는 vCPU, 메모리 및 스토리지가 포함됩니다. 이러한 리소스를 변경하거나 OpenShift Container Platform 시스템 수를 늘리는 경우에는 그에 따라 이 요구사항을 조정합니다.

프로세스

1. RHV 버전이 OpenShift Container Platform 버전 4.7의 설치를 지원하는지 확인합니다.
 - a. RHV 관리 포털에서 오른쪽 상단에 있는 ? 도움말 아이콘을 클릭하고 **정보**를 선택합니다.
 - b. 창이 열리면 **RHV 소프트웨어 버전**을 기록합니다.
 - c. RHV 버전이 4.4인지 확인합니다. 지원되는 버전 조합에 대한 자세한 내용은 [RHV의 OpenShift Container Platform에 대한 지원 매트릭스](#)를 참조하십시오.
2. 데이터 센터, 클러스터 및 스토리지를 검사합니다.
 - a. RHV 관리 포털에서 **Compute → Data Centers**를 클릭합니다.
 - b. OpenShift Container Platform을 설치하려는 데이터 센터에 액세스할 수 있는지 확인합니다.
 - c. 해당 데이터 센터의 이름을 클릭합니다.
 - d. 데이터 센터 세부 사항의 **스토리지** 탭에서 OpenShift Container Platform을 설치하려는 스토리지 도메인이 **활성**인지 확인합니다.
 - e. 나중에 사용할 수 있도록 **도메인 이름**을 기록합니다.
 - f. **여유 공간**이 230GiB 이상인지 확인합니다.
 - g. 스토리지 도메인이 **fio 성능 벤치마킹 툴을 사용하여 측정** 할 수 있는 **이러한 etcd 백엔드 성능 요구사항**을 충족하는지 확인합니다.
 - h. 데이터 센터 세부 사항에서 **클러스터** 탭을 클릭합니다.
 - i. OpenShift Container Platform을 설치할 RHV 클러스터를 찾습니다. 나중에 사용할 수 있도록 클러스터 이름을 기록합니다.
3. RHV 호스트 리소스를 검사합니다.
 - a. RHV 관리 포털에서 **컴퓨팅 > 클러스터**를 클릭합니다.
 - b. OpenShift Container Platform을 설치할 클러스터를 클릭합니다.
 - c. 클러스터 세부 사항에서 **호스트** 탭을 클릭합니다.
 - d. 호스트를 검사하고 OpenShift Container Platform 클러스터 **전용**으로 사용할 수 있는 총 28개 이상의 **논리 CPU 코어**가 있는지 확인합니다.
 - e. 나중에 사용할 수 있도록 사용 가능한 **논리 CPU 코어** 수를 기록합니다.
 - f. 설치 중에 생성된 7개의 가상 시스템 각각에 4개의 코어가 있을 수 있도록 이러한 CPU 코어가 분산되어 있는지 확인합니다.

- g. 다음 OpenShift Container Platform 시스템 각각에 대한 요구사항을 충족하기 위해 배포된 새 가상 시스템 예약에 필요한 112GiB의 최대 여유 메모리가 모두 호스트에 있는지 확인합니다.
- 부트스트랩 시스템에 필요한 16GiB
 - 세 개의 컨트롤 플레인 시스템 각각에 필요한 16GiB
 - 세 개의 컴퓨팅 시스템 각각에 대해 16GiB
- h. 나중에 사용할 수 있도록 새 가상 시스템 예약에 필요한 최대 여유 메모리의 양을 기록합니다.
4. OpenShift Container Platform을 설치할 가상 네트워크가 RHV Manager의 REST API에 액세스할 수 있는지 확인합니다. 이 네트워크의 가상 시스템에서 RHV 관리자의 REST API에 도달하기 위해 curl을 사용합니다.

```
$ curl -k -u <username>@<profile>:<password> \ 1
https://<engine-fqdn>/ovirt-engine/api 2
```

1 <username>의 경우 RHV에서 OpenShift Container Platform 클러스터를 만들고 관리할 수 있는 권한이 있는 RHV 계정의 사용자 이름을 지정합니다. <profile>은 로그인 프로파일을 지정합니다(RHV 관리 포털 로그인 페이지로 이동하여 **프로파일** 드롭다운 목록 검토). <password>의 경우 해당 사용자 이름에 대한 암호를 지정합니다.

2 <engine-fqdn>은 RHV 환경의 정규화된 도메인 이름을 지정합니다.

예를 들면 다음과 같습니다.

```
$ curl -k -u ocpadmin@internal:pw123 \
https://rhv-env.virtlab.example.com/ovirt-engine/api
```

13.1.5. RHV에서 네트워크 환경 준비

OpenShift Container Platform 클러스터의 고정 IP 주소 두 개를 구성하고 이 주소를 사용하여 DNS 항목을 만듭니다.

프로세스

1. 고정 IP 주소 두 개 예약
 - a. OpenShift Container Platform을 설치하려는 네트워크에서 DHCP 임대 풀 외부에 있는 두 개의 고정 IP 주소를 식별합니다.
 - b. 이 네트워크의 호스트에 연결하고 각 IP 주소를 사용하지 않는지 확인합니다. 예를 들어 Address Resolution Protocol (ARP)를 사용하여 IP 주소에 항목이 없는지 확인합니다.

```
$ arp 10.35.1.19
```

출력 예

```
10.35.1.19 (10.35.1.19) -- no entry
```

- c. 네트워크 환경에 대한 표준 방식에 따라 두 개의 고정 IP 주소를 예약합니다.
- d. 나중에 참조할 수 있도록 이 IP 주소를 기록합니다.

- 이 형식을 사용하여 OpenShift Container Platform REST API 및 앱 도메인 이름에 대한 DNS 항목을 만듭니다.

```
api.<cluster-name>.<base-domain> <ip-address> 1
*.apps.<cluster-name>.<base-domain> <ip-address> 2
```

- <cluster-name>**, **<base-domain>**, **<ip-address>**는 각각 OpenShift Container Platform API의 클러스터 이름, 기본 도메인, 고정 IP 주소를 지정합니다.
- 인그레스 및 로드 밸런서 용 OpenShift Container Platform 앱의 클러스터 이름, 기본 도메인, 고정 IP 주소를 지정합니다.

예를 들면 다음과 같습니다.

```
api.my-cluster.virtlab.example.com 10.35.1.19
*.apps.my-cluster.virtlab.example.com 10.35.1.20
```

13.1.6. 비보안 모드에서 RHV에 OpenShift Container Platform 설치

기본적으로 설치 관리자는 CA 인증서를 생성하고 확인을 요청한 후 설치 중에 사용할 인증서를 저장합니다. 수동으로 생성하거나 설치할 필요가 없습니다.

권장되지는 않지만 **비보안** 모드로 OpenShift Container Platform을 설치하여 인증서를 확인하지 않고도 이 기능을 재정의하고 OpenShift Container Platform을 설치할 수 있습니다.



주의

잠재적인 공격자가 중Man-in-the-Middle 공격을 수행할 수 있고 네트워크에서 중요한 인증 정보를 캡처할 수 있으므로 **비보안** 모드에 설치하는 것은 권장되지 않습니다.

프로세스

- ~/**.ovirt/ovirt-config.yaml**이라는 파일을 생성합니다.
- ovirt-config.yaml**에 다음 내용을 추가합니다.

```
ovirt_url: https://ovirt.example.com/ovirt-engine/api 1
ovirt_fqdn: ovirt.example.com 2
ovirt_pem_url: ""
ovirt_username: ocpadmin@internal
ovirt_password: super-secret-password 3
ovirt_insecure: true
```

- oVirt 엔진의 호스트 이름 또는 주소를 지정합니다.
- oVirt 엔진의 정규화된 도메인 이름을 지정합니다.
- oVirt 엔진의 admin 암호를 지정합니다.

3. 설치 프로그램을 실행합니다.

13.1.7. SSH 개인 키 생성 및 에이전트에 추가

클러스터에서 설치 디버깅 또는 재해 복구를 수행하려면 **ssh-agent** 및 설치 프로그램 모두에 SSH 키를 지정해야 합니다. 이 키를 사용하여 공용 클러스터의 부트스트랩 시스템에 액세스하여 설치 문제를 해결할 수 있습니다.



참고

프로덕션 환경에서는 재해 복구 및 디버깅이 필요합니다.



중요

재해 복구 및 디버깅이 필요한 프로덕션 환경에서는이 단계를 생략하지 마십시오.

이 키를 사용자 **core**로 마스터 노드에 SSH를 수행할 수 있습니다. 클러스터를 배포할 때 **core** 사용자의 `~/.ssh/authorized_keys` 목록에 이 키가 추가됩니다.

프로세스

1. 컴퓨터에 암호 없는 인증용으로 구성된 SSH 키가 없으면 키를 생성합니다. 예를 들어 Linux 운영 체제를 사용하는 컴퓨터에서 다음 명령을 실행합니다.

```
$ ssh-keygen -t ed25519 -N "" \
-f <path>/<file_name> 1
```

- 1 새로운 SSH 키의 경로 및 파일 이름(예 `~/.ssh/id_rsa`)을 지정합니다. 기존 키 쌍이 있는 경우 공개 키가 `~/.ssh` 디렉터리에 있는지 확인하십시오.

이 명령을 실행하면 사용자가 지정한 위치에 암호가 필요하지 않은 SSH 키가 생성됩니다.



참고

x86_64 아키텍처에 FIPS 검증 / 진행 중인 모듈 (Modules in Process) 암호화 라이브러리를 사용하는 OpenShift Container Platform 클러스터를 설치하려면 **ed25519** 알고리즘을 사용하는 키를 생성하지 마십시오. 대신 **rsa** 또는 **ecdsa** 알고리즘을 사용하는 키를 생성합니다.

2. **ssh-agent** 프로세스를 백그라운드 작업으로 시작합니다.

```
$ eval "$(ssh-agent -s)"
```

출력 예

```
Agent pid 31874
```



참고

클러스터가 FIPS 모드인 경우 FIPS 호환 알고리즘만 사용하여 SSH 키를 생성합니다. 키는 RSA 또는 ECDSA여야 합니다.

3. **ssh-agent**에 SSH 개인 키를 추가합니다.

```
$ ssh-add <path>/<file_name> 1
```

출력 예

```
Identity added: /home/<you>/<path>/<file_name> (<computer_name>)
```

1 SSH 개인 키의 경로 및 파일 이름을 지정합니다(예: `~/.ssh/id_rsa`).

다음 단계

- OpenShift Container Platform을 설치할 때 SSH 공개 키를 설치 프로그램에 지정합니다.

13.1.8. 설치 프로그램 받기

OpenShift Container Platform을 설치하기 전에 프로비저닝 머신에 설치 파일을 다운로드하십시오.

사전 요구 사항

- Linux를 실행하는 머신(예: 로컬 디스크 공간이 500MB인 Red Hat Enterprise Linux 8)이 있습니다.

프로세스

1. OpenShift Cluster Manager 사이트의 [인프라 공급자](#) 페이지에 액세스합니다. Red Hat 계정이 있으면 사용자 자격 증명으로 로그인합니다. 계정이 없으면 계정을 만드십시오.
2. 인프라 공급자를 선택합니다.
3. 설치 유형 페이지로 이동한 다음, 운영 체제에 맞는 설치 프로그램을 다운로드하여 설치 구성 파일을 저장할 디렉터리에 파일을 저장합니다.



중요

설치 프로그램은 클러스터를 설치하는 데 사용하는 컴퓨터에 여러 파일을 만듭니다. 클러스터 설치를 마친 후 설치 프로그램과 설치 프로그램으로 생성되는 파일을 보관해야 합니다. 클러스터를 삭제하려면 두 파일이 모두 필요합니다.

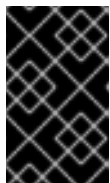

중요

클러스터 설치에 실패하거나 설치 프로그램으로 만든 파일을 삭제해도 클러스터는 제거되지 않습니다. 클러스터를 제거하려면 해당 클라우드 공급자에 적용되는 OpenShift Container Platform 설치 제거 절차를 완료해야 합니다.

4. 설치 프로그램 파일의 압축을 풉니다. 예를 들어 Linux 운영 체제를 사용하는 컴퓨터에서 다음 명령을 실행합니다.

```
$ tar xvf openshift-install-linux.tar.gz
```

5. Red Hat OpenShift Cluster Manager에서 설치 풀 시크릿 을 다운로드합니다. 이 풀 시크릿을 사용하면 OpenShift Container Platform 구성 요소에 대한 컨테이너 이미지를 제공하는 Quay.io를 포함하여 인증 기관에서 제공하는 서비스로 인증할 수 있습니다.

13.1.9. 클러스터 배포

호환되는 클라우드 플랫폼에 OpenShift Container Platform을 설치할 수 있습니다.



중요

최초 설치 과정에서 설치 프로그램의 **create cluster** 명령을 한 번만 실행할 수 있습니다.

사전 요구 사항

- 설치 프로그램을 실행하는 시스템에서 Manager에 대한 **ovirt-imageio** 포트를 엽니다. 기본적으로 포트는 **54322**입니다.
- OpenShift Container Platform 설치 프로그램과 클러스터의 풀 시크릿을 받습니다.

프로세스

1. 설치 프로그램이 포함된 디렉터리로 변경하고 클러스터 배포를 초기화합니다.

```
$ ./openshift-install create cluster --dir <installation_directory> \ 1
--log-level=info 2
```

1 **<installation_directory>**는 설치 프로그램이 생성하는 파일을 저장할 디렉터리 이름을 지정합니다.

2 다른 설치 세부 사항을 보려면 **info** 대신 **warn**, **debug** 또는 **error**를 지정합니다.



중요

비어 있는 디렉터를 지정합니다. 부트스트랩 X.509 인증서와 같은 일부 설치 자산은 단기간에 만료되므로 설치 디렉터를 재사용해서는 안 됩니다. 다른 클러스터 설치의 개별 파일을 재사용하려면 해당 파일을 사용자 디렉터리에 복사하면 됩니다. 그러나 설치 자산의 파일 이름은 릴리스간에 변경될 수 있습니다. 따라서 이전 OpenShift Container Platform 버전에서 설치 파일을 복사할 때는 주의하십시오.

설치 프로그램 메시지를 따릅니다.

- a. 선택 사항: **SSH Public Key**는 암호가 없는 공개 키(예: `~/.ssh/id_rsa.pub`)를 선택합니다. 이 키는 새로운 OpenShift Container Platform 클러스터와의 연결을 인증합니다.



참고

설치 디버깅 또는 재해 복구를 수행하려는 프로덕션 OpenShift Container Platform 클러스터의 경우 **ssh-agent** 프로세스가 사용하는 SSH 키를 선택합니다.

- b. **Platform**에 대해 **ovirt**를 선택합니다.

- c. **Engine FQDN[:PORT]**은 RHV 환경의 정규화된 도메인 이름(FQDN)을 지정합니다. 예를 들면 다음과 같습니다.

```
rhv-env.virtlab.example.com:443
```

- d. 설치 프로그램이 CA 인증서를 자동으로 생성합니다. **Would you like to use the above certificate to connect to the Manager?**에 대해서는 **y** 또는 **N**으로 응답합니다. **N**으로 응답하는 경우 비보안 모드로 OpenShift Container Platform을 설치해야 합니다.
- e. **Engine username**은 다음 형식을 사용하여 RHV 관리자의 사용자 이름과 프로파일을 입력합니다.

```
<username>@<profile> 1
```

1 **<username>**은 RHV 관리자의 사용자 이름을 지정합니다. **<profile>**은 로그인 프로파일을 지정합니다(RHV 관리 포털 로그인 페이지로 이동하여 **프로파일** 드롭다운 목록 검토). 예: **admin@internal**

- f. **Engine password**는 RHV 관리자 암호를 입력합니다.
- g. **Cluster**는 OpenShift Container Platform을 설치할 RHV 클러스터를 선택합니다.
- h. **Storage domain**은 OpenShift Container Platform을 설치할 스토리지 도메인을 선택합니다.
- i. **Network**는 RHV Manager REST API에 액세스할 수 있는 가상 네트워크를 선택합니다.
- j. **Internal API Virtual IP**는 클러스터의 REST API에 대해 별도로 설정한 고정 IP 주소를 입력합니다.
- k. **Ingress virtual IP**는 와일드카드 앱 도메인용으로 예약한 고정 IP 주소를 입력합니다.
- l. **Base Domain**은 OpenShift Container Platform 클러스터의 기본 도메인을 입력합니다. 이 클러스터가 외부에 노출된 경우 DNS 인프라에서 인식할 수 있는 유효한 도메인이어야 합니다. 예를 들어 **virtlab.example.com**을 입력합니다.
- m. **Cluster Name**은 클러스터 이름을 입력합니다. 예: **myca.crt** OpenShift Container Platform REST API 및 앱 도메인 이름에 대해 생성한 외부 등록/확인 가능 DNS 항목에서 클러스터 이름을 사용합니다. 설치 프로그램은 RHV 환경의 클러스터에도 이 이름을 지정합니다.
- n. **Pull Secret**은 이전에 다운로드한 **pull-secret.txt** 파일에서 풀 시크릿을 복사하여 여기에 붙여 넣습니다. [Red Hat OpenShift Cluster Manager](#)에서 **동일한 풀 시크릿**의 사본을 가져올 수도 있습니다.



참고

호스트에 구성된 클라우드 공급자 계정에 클러스터를 배포하기에 충분한 권한이 없는 경우, 설치 프로세스가 중단되고 누락된 권한을 알리는 메시지가 표시됩니다.

클러스터 배포가 완료되면 웹 콘솔로 연결되는 링크와 **kubeadmin** 사용자의 인증 정보가 포함된 클러스터 액세스 지침이 사용자 터미널에 표시됩니다.

출력 예

```
...
```

```

INFO Install complete!
INFO To access the cluster as the system:admin user when using 'oc', run 'export
KUBECONFIG=/home/myuser/install_dir/auth/kubeconfig'
INFO Access the OpenShift web-console here: https://console-openshift-
console.apps.mycluster.example.com
INFO Login to the console with user: "kubeadmin", and password: "4vYBz-Ee6gm-ymBZj-
Wt5AL"
INFO Time elapsed: 36m22s

```



참고

설치에 성공하면 클러스터 액세스 및 인증 정보도 `<installation_directory>/openshift_install.log`로 출력됩니다.



중요

- 설치 프로그램에서 생성하는 Ignition 구성 파일에 24시간 후에 만료되는 인증서가 포함되어 있습니다. 이 인증서는 그 후에 갱신됩니다. 인증서를 갱신하기 전에 클러스터가 종료되고 24시간이 지난 후에 클러스터가 다시 시작되면 클러스터는 만료된 인증서를 자동으로 복구합니다. 예외적으로 kubelet 인증서를 복구하려면 대기 중인 **node-bootstrapper** 인증서 서명 요청(CSR)을 수동으로 승인해야 합니다. 자세한 내용은 *Recovering from expired control plane certificates* 문서를 참조하십시오.
- 클러스터를 설치한 후 24시간에서 22시간까지의 인증서가 교체되기 때문에 생성된 후 12시간 이내에 Ignition 구성 파일을 사용하는 것이 좋습니다. 12시간 이내에 Ignition 구성 파일을 사용하면 설치 중에 인증서 업데이트가 실행되는 경우 설치 실패를 방지할 수 있습니다.

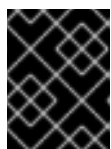

중요

설치 프로그램에서 생성되는 파일이나 설치 프로그램을 삭제해서는 안 됩니다. 클러스터를 삭제하려면 두 가지가 모두 필요합니다.



중요

클러스터를 설치하는 데 필요한 단계를 완료했습니다. 나머지 단계는 클러스터를 확인하고 설치 문제를 해결하는 방법을 보여줍니다.

13.1.10. 바이너리를 다운로드하여 OpenShift CLI 설치

명령줄 인터페이스를 사용하여 OpenShift Container Platform과 상호 작용하기 위해 OpenShift CLI(**oc**)를 설치할 수 있습니다. Linux, Windows 또는 macOS에 **oc**를 설치할 수 있습니다.



중요

이전 버전의 **oc**를 설치한 경우, OpenShift Container Platform 4.7의 모든 명령을 완료하는데 해당 버전을 사용할 수 없습니다. 새 버전의 **oc**를 다운로드하여 설치합니다.

13.1.10.1. Linux에서 OpenShift CLI 설치

다음 절차를 사용하여 Linux에서 OpenShift CLI(**oc**) 바이너리를 설치할 수 있습니다.

절차

1. Red Hat 고객 포털에서 [OpenShift Container Platform 다운로드 페이지](#) 로 이동합니다.
2. **버전** 드롭다운 메뉴에서 적절한 버전을 선택합니다.
3. **OpenShift v4.7 Linux Client(OpenShift v4.7 Linux 클라이언트)** 항목 옆에 있는 **지금 다운로드** 를 클릭하고 파일을 저장합니다.
4. 아카이브의 압축을 풉니다.

```
$ tar xvfz <file>
```

5. **oc** 바이너리를 **PATH**에 있는 디렉터리에 배치합니다.
PATH를 확인하려면 다음 명령을 실행합니다.

```
$ echo $PATH
```

OpenShift CLI를 설치한 후 **oc** 명령을 사용할 수 있습니다.

```
$ oc <command>
```

13.1.10.2. Windows에서 OpenShift CLI 설치

다음 절차에 따라 Windows에 OpenShift CLI(**oc**) 바이너리를 설치할 수 있습니다.

절차

1. Red Hat 고객 포털에서 [OpenShift Container Platform 다운로드 페이지](#) 로 이동합니다.
2. **버전** 드롭다운 메뉴에서 적절한 버전을 선택합니다.
3. **OpenShift v4.7 Windows Client** 항목 옆에 있는 **지금 다운로드**를 클릭하고 파일을 저장합니다.
4. ZIP 프로그램으로 아카이브의 압축을 풉니다.
5. **oc** 바이너리를 **PATH**에 있는 디렉터리로 이동합니다.
PATH를 확인하려면 명령 프롬프트를 열고 다음 명령을 실행합니다.

```
C:\> path
```

OpenShift CLI를 설치한 후 **oc** 명령을 사용할 수 있습니다.

```
C:\> oc <command>
```

13.1.10.3. macOS에 OpenShift CLI 설치

다음 절차에 따라 macOS에서 OpenShift CLI(**oc**) 바이너리를 설치할 수 있습니다.

절차

1. Red Hat 고객 포털에서 [OpenShift Container Platform 다운로드 페이지](#) 로 이동합니다.
2. **버전** 드롭다운 메뉴에서 적절한 버전을 선택합니다.

3. **OpenShift v4.7 MacOSX Client** 항목 옆에 있는 **지금 다운로드**를 클릭하고 파일을 저장합니다.
4. 아카이브의 압축을 해제하고 압축을 풉니다.
5. **oc** 바이너리 PATH의 디렉터리로 이동합니다.
PATH를 확인하려면 터미널을 열고 다음 명령을 실행합니다.

```
$ echo $PATH
```

OpenShift CLI를 설치한 후 **oc** 명령을 사용할 수 있습니다.

```
$ oc <command>
```

자세한 내용은 [OpenShift CLI 시작하기](#)를 참조하십시오.

13.1.11. CLI를 사용하여 클러스터에 로그인

클러스터 **kubeconfig** 파일을 내보내서 기본 시스템 사용자로 클러스터에 로그인할 수 있습니다. **kubeconfig** 파일에는 CLI에서 올바른 클러스터 및 API 서버에 클라이언트를 연결하는 데 사용하는 클러스터에 대한 정보가 포함되어 있습니다. 이 파일은 클러스터별로 고유하며 OpenShift Container Platform 설치 과정에서 생성됩니다.

사전 요구 사항

- OpenShift Container Platform 클러스터를 배포했습니다.
- **oc** CLI를 설치했습니다.

프로세스

1. **kubeadmin** 인증 정보를 내보냅니다.

```
$ export KUBECONFIG=<installation_directory>/auth/kubeconfig 1
```

1 **<installation_directory>**는 설치 파일을 저장한 디렉터리의 경로를 지정합니다.

2. 내보낸 구성을 사용하여 **oc** 명령을 성공적으로 실행할 수 있는지 확인합니다.

```
$ oc whoami
```

출력 예

```
system:admin
```

추가 리소스

- OpenShift Container Platform 웹 콘솔 액세스 및 이해에 대한 자세한 내용은 [웹 콘솔에 액세스](#)를 참조하십시오.

13.1.12. 클러스터 상태 확인

설치 중 또는 설치 후 OpenShift Container Platform 클러스터의 상태를 확인할 수 있습니다.

프로세스

1. 클러스터 환경에서 관리자의 kubeconfig 파일을 내보냅니다.

```
$ export KUBECONFIG=<installation_directory>/auth/kubeconfig 1
```

- 1** <installation_directory>는 설치 파일을 저장한 디렉터리의 경로를 지정합니다.

kubeconfig 파일에는 CLI에서 올바른 클러스터 및 API 서버에 클라이언트를 연결하는 데 사용하는 클러스터에 대한 정보가 포함되어 있습니다.

2. 배포 후 생성된 컨트롤 플레인 및 컴퓨팅 시스템을 확인합니다.

```
$ oc get nodes
```

3. 클러스터 버전을 확인합니다.

```
$ oc get clusterversion
```

4. Operator 상태를 확인합니다.

```
$ oc get clusteroperator
```

5. 클러스터에서 실행 중인 모든 Pod를 확인합니다.

```
$ oc get pods -A
```

문제 해결

설치에 실패하면 설치 프로그램이 시간 초과되고 오류 메시지가 표시됩니다. 자세한 내용은 [설치 문제 해결](#)을 참조하십시오.

13.1.13. RHV의 OpenShift Container Platform 웹 콘솔 액세스

OpenShift Container Platform 클러스터가 초기화된 후 OpenShift Container Platform 웹 콘솔에 로그인할 수 있습니다.

프로세스

1. 선택 사항: RHV(Red Hat Virtualization) 관리 포털에서 **컴퓨팅** → **클러스터** 를 엽니다.
2. 설치 프로그램이 가상 시스템을 생성하는지 확인합니다.
3. 설치 프로그램이 실행 중인 명령줄로 돌아갑니다. 설치 프로그램이 완료되면 OpenShift Container Platform 웹 콘솔에 로그인하기 위한 사용자 이름과 임시 암호가 표시됩니다.
4. 브라우저에서 OpenShift Container Platform 웹 콘솔의 URL을 입력합니다. URL 형식은 다음과 같습니다.

```
console-openshift-console.apps.<clustername>.<basedomain> 1
```

1 <clustername>. <basedomain>은 클러스터 이름과 기본 도메인을 지정합니다.

예를 들면 다음과 같습니다.

```
console-openshift-console.apps.my-cluster.virtlab.example.com
```

13.1.14. OpenShift Container Platform의 Telemetry 액세스

OpenShift Container Platform 4.7에서 클러스터 상태 및 업데이트 성공에 대한 메트릭을 제공하기 위해 기본적으로 실행되는 Telemetry 서비스에는 인터넷 액세스가 필요합니다. 클러스터가 인터넷에 연결되어 있으면 Telemetry가 자동으로 실행되고 [OpenShift Cluster Manager](#)에 클러스터가 자동으로 등록됩니다.

[OpenShift Cluster Manager](#) 인벤토리가 올바르거나 OpenShift Cluster Manager를 사용하여 자동으로 또는 OpenShift Cluster Manager를 사용하여 수동으로 유지 관리되는지 확인한 후 [subscription watch](#)를 사용하여 계정 또는 다중 클러스터 수준에서 OpenShift Container Platform 서브스크립션을 추적합니다.

추가 리소스

- Telemetry 서비스에 대한 자세한 내용은 [원격 상태 모니터링 정보](#)를 참조하십시오.

13.1.15. RHV(Red Hat Virtualization)에 설치와 관련된 일반적인 문제 해결

다음은 발생할 수 있는 일반적인 문제와 가능한 원인 및 해결 방법입니다.

13.1.15.1. CPU 로드가 증가하고 노드가 Not Ready 상태가 됨

- **증상:** CPU 로드가 크게 증가하고 노드가 준비 안 됨 상태가 되기 시작합니다.
- **원인:** 특히 컨트롤 플레인 노드(마스터 노드라고도 함)의 경우 스토리지 도메인 대기 시간이 너무 길 수 있습니다.
- **해결책:**
kubelet 서비스를 다시 시작하여 노드를 다시 준비합니다.

```
$ systemctl restart kubelet
```

OpenShift Container Platform 메트릭 서비스를 검사하면 etcd 디스크 동기화 기간과 같은 중요한 데이터를 자동으로 수집하고 보고합니다. 클러스터가 작동 중인 경우 이 데이터를 사용하여 스토리지 대기 시간 또는 처리량이 근본적인 문제인지 여부를 판별합니다. 근본적인 문제가 맞다면 지연 시간이 짧고 처리량이 많은 스토리지 리소스를 사용합니다.

원시 메트릭을 가져오려면 kubeadmin 또는 cluster-admin 권한이 있는 사용자로 다음 명령을 입력합니다.

```
$ oc get --insecure-skip-tls-verify --server=https://localhost:<port> --raw=/metrics
```

자세한 내용은 [Exploring Application Endpoints for the purposes of Debugging with OpenShift 4.x](#)를 참조하십시오.

13.1.15.2. OpenShift Container Platform 클러스터 API 연결 문제

- **증상:** 설치 프로그램이 완료되었지만 OpenShift Container Platform 클러스터 API를 사용할 수 없습니다. 부트스트랩 가상 시스템은 부트스트랩 프로세스가 완료된 후에도 유지됩니다. 다음 명령을 입력하면 응답 시간이 초과됩니다.

```
$ oc login -u kubeadmin -p *** <apiurl>
```

- **원인:** 부트스트랩 VM은 설치 프로그램에서 삭제되지 않았으며 클러스터의 API IP 주소를 해제하지 않았습니다.
- **해결책:** 부트스트랩 프로세스가 완료되면 **wait-for** 하위 명령을 사용합니다.

```
$ ./openshift-install wait-for bootstrap-complete
```

부트스트랩 프로세스가 완료되면 부트스트랩 가상 시스템을 삭제합니다.

```
$ ./openshift-install destroy bootstrap
```

13.1.16. 설치 후 작업

OpenShift Container Platform 클러스터가 초기화된 후 다음 작업을 수행할 수 있습니다.

- **선택 사항:** 배포 후 OpenShift Container Platform의 MCO(Machine Config Operator)를 사용하여 SSH 키를 추가하거나 교체합니다.
- **선택 사항:** **kubeadmin** 사용자를 제거합니다. 대신 인증 공급자를 사용하여 클러스터-관리자 권한이 있는 사용자를 만듭니다.

13.2. 사용자 지정으로 RHV에 클러스터 설치

다음 다이어그램과 같이 RHV(Red Hat Virtualization)에서 OpenShift Container Platform 클러스터를 사용자 지정하고 설치할 수 있습니다.

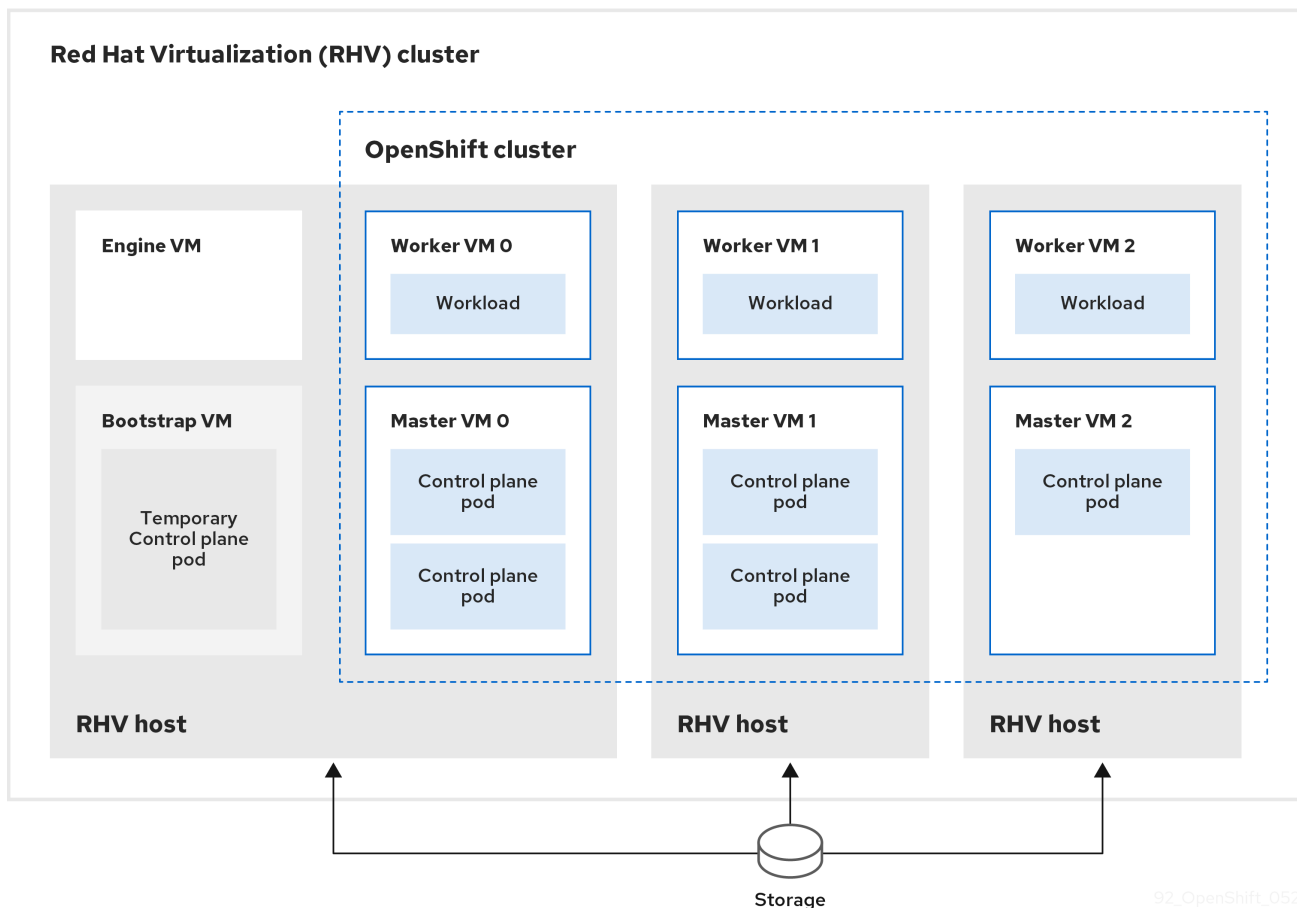

92_OpenShift_0520

설치 프로그램은 설치 관리자가 프로비저닝한 인프라를 사용하여 클러스터 생성 및 배포를 자동화합니다. 사용자 지정된 클러스터를 설치하려면 환경을 준비하고 다음 단계를 수행합니다.

1. 설치 프로그램을 실행하고 메시지에 따라 설치 구성 파일인 **install-config.yaml** 파일을 만듭니다.
2. **install-config.yaml** 파일에서 매개변수를 검사하고 수정합니다.
3. **install-config.yaml** 파일의 작업 사본을 만듭니다.
4. **install-config.yaml** 파일의 사본으로 설치 프로그램을 실행합니다.

그러면 설치 프로그램이 OpenShift Container Platform 클러스터를 만듭니다.

사용자 지정 클러스터 설치 대안은 [기본 클러스터 설치](#)를 참조하십시오.



참고

이 설치 프로그램은 Linux 및 macOS에서만 사용할 수 있습니다.

13.2.1. 사전 요구 사항

- [OpenShift Container Platform 설치 및 업데이트](#) 프로세스에 대한 세부 사항을 검토하십시오.
- [RHV\(Red Hat Virtualization\)의 OpenShift Container Platform 지원 매트릭스](#)에서 지원되는 버전 조합이 있습니다.

- 방화벽을 사용하는 경우 클러스터가 액세스해야 하는 [사이트들을 허용하도록 방화벽을 구성](#) 합니다.

13.2.2. OpenShift Container Platform 용 인터넷 액세스

OpenShift Container Platform 4.7에서 클러스터를 설치하려면 인터넷 액세스가 필요합니다.

다음의 경우 인터넷 액세스가 필요합니다.

- [OpenShift Cluster Manager](#) 에 액세스하여 설치 프로그램을 다운로드하고 서브스크립션 관리를 수행합니다. 클러스터가 인터넷에 액세스할 수 있고 Telemetry 서비스를 비활성화하지 않은 경우, 클러스터에 자동으로 권한이 부여됩니다.
- [Quay.io](#)에 액세스. 클러스터를 설치하는 데 필요한 패키지를 받을 수 있습니다.
- 클러스터 업데이트를 수행하는 데 필요한 패키지를 받을 수 있습니다.



중요

클러스터가 직접 인터넷에 액세스할 수 없는 경우, 프로비저닝하는 일부 유형의 인프라에서 제한된 네트워크 설치를 수행할 수 있습니다. 설치를 수행하는 프로세스에서 필요한 내용을 다운로드한 다음, 이를 사용하여 클러스터를 설치하고 설치 프로그램을 생성하는 데 필요한 패키지로 미리 레지스트리를 채웁니다. 설치 유형에 따라서는 클러스터를 설치하는 환경에 인터넷 액세스가 필요하지 않을 수도 있습니다. 클러스터를 업데이트하기 전에 미리 레지스트리의 내용을 업데이트합니다.

13.2.3. RHV 환경 요구사항

OpenShift Container Platform 버전 4.7 클러스터를 설치하고 실행하려면 RHV 환경이 다음 요구사항을 충족해야 합니다.

이러한 요구 사항을 충족하지 않으면 설치 또는 프로세스가 실패할 수 있습니다. 또한 이러한 요구 사항을 충족하지 않으면 OpenShift Container Platform 클러스터가 설치 후 며칠 또는 몇 주에 실패할 수 있습니다.

CPU, 메모리, 스토리지에 대한 다음 요구사항은 설치 프로그램이 생성하는 기본 가상 시스템 수를 곱한 기본 값을 기반으로 합니다. 이러한 리소스는 RHV 환경에서 비 OpenShift Container Platform 작업에 사용하는 리소스와 함께 사용할 수 있어야 합니다.

설치 프로그램은 기본적으로 설치 프로세스 중에 일곱 개의 가상 시스템을 생성합니다. 먼저 나머지 OpenShift Container Platform 클러스터를 생성하는 동안 임시 서비스와 컨트롤 플레인 영역을 제공하는 부트스트랩 가상 머신을 생성합니다. 설치 프로그램이 클러스터 생성을 완료하면 부트스트랩 시스템을 삭제하여 리소스를 확보합니다.

RHV 환경에서 가상 머신 수를 늘리면 그에 따라 리소스를 늘려야 합니다.

요구사항

- RHV 버전은 4.4입니다.
- RHV 환경에는 상태가 **Up**인 데이터 센터가 하나 있습니다.
- RHV 데이터 센터에는 RHV 클러스터가 포함되어 있습니다.
- RHV 클러스터에는 다음과 같은 OpenShift Container Platform 클러스터 전용 리소스가 있습니다.

- 최소 28개의 vCPU(설치 중 생성된 일곱 개의 가상 시스템마다 각각 4개)
- 다음을 포함한 112GiB RAM 이상
 - 임시 컨트롤 플레인을 제공하는 부트스트랩 시스템의 경우 16GiB 이상
 - 컨트롤 플레인을 제공하는 컨트롤 플레인 시스템 세 개 각각에 대해 16GiB 이상
 - 애플리케이션 워크로드를 실행하는 컴퓨팅 시스템 세 개 각각에 대해 16GiB 이상
- RHV 스토리지 도메인은 [이러한 etcd 백엔드 성능 요구사항](#) 을 충족해야 합니다.
- 프로덕션 환경에서 각 가상 머신은 120GiB 이상이어야 합니다. 따라서 스토리지 도메인은 기본 OpenShift Container Platform 클러스터에 대해 840GiB 이상을 제공해야 합니다. 리소스가 제한적인 환경이나 프로덕션 이외의 환경에서는 각 가상 시스템에 32GiB 이상이 있어야 하므로 스토리지 도메인에는 기본 OpenShift Container Platform 클러스터에 필요한 230GiB 이상이 있어야 합니다.
- 설치 및 업데이트 중에 Red Hat Ecosystem Catalog에서 이미지를 다운로드하려면 RHV 클러스터가 인터넷 연결에 액세스할 수 있어야 합니다. Telemetry 서비스에는 서브스크립션 및 권한 부여 프로세스를 단순화하기 위해 인터넷 연결이 필요합니다.
- RHV 클러스터에는 RHV Manager의 REST API에 액세스할 수 있는 가상 네트워크가 있어야 합니다. 설치 관리자가 생성한 VM에서 DHCP를 사용하여 IP 주소를 얻을 수 있으므로 이 네트워크에서 DHCP가 활성화되어 있는지 확인합니다.
- 대상 RHV 클러스터에서 OpenShift Container Platform 클러스터를 설치 및 관리하기 위한 다음과 같은 최소 권한이 있는 사용자 계정 및 그룹:
 - **DiskOperator**
 - **DiskCreator**
 - **UserTemplateBasedVm**
 - **TemplateOwner**
 - **TemplateCreator**
 - 대상 클러스터의 **ClusterAdmin**



주의

최소 권한의 원칙을 적용합니다. 설치 프로세스 중 RHV에서 **SuperUser** 권한이 있는 관리자 계정을 사용하지 마십시오. 설치 프로그램은 사용자가 제공한 인증 정보를 손상된 임시 **ovirt-config.yaml** 파일에 저장합니다.

13.2.4. RHV 환경에 대한 요구사항 확인

RHV 환경이 OpenShift Container Platform 클러스터 설치 및 실행 요구사항을 충족하는지 확인합니다. 이러한 요구사항을 충족하지 않으면 실패할 수 있습니다.



중요

이러한 요구사항은 설치 프로그램이 컨트롤 플레인과 컴퓨팅 시스템을 생성하는 데 사용하는 기본 리소스를 기반으로 합니다. 이러한 리소스에는 vCPU, 메모리 및 스토리지가 포함됩니다. 이러한 리소스를 변경하거나 OpenShift Container Platform 시스템 수를 늘리는 경우에는 그에 따라 이 요구사항을 조정합니다.

절차

1. RHV 버전이 OpenShift Container Platform 버전 4.7의 설치를 지원하는지 확인합니다.
 - a. RHV 관리 포털에서 오른쪽 상단에 있는 ? 도움말 아이콘을 클릭하고 **정보**를 선택합니다.
 - b. 창이 열리면 **RHV 소프트웨어 버전**을 기록합니다.
 - c. RHV 버전이 4.4인지 확인합니다. 지원되는 버전 조합에 대한 자세한 내용은 [RHV의 OpenShift Container Platform에 대한 지원 매트릭스](#)를 참조하십시오.
2. 데이터 센터, 클러스터 및 스토리지를 검사합니다.
 - a. RHV 관리 포털에서 **Compute → Data Centers**를 클릭합니다.
 - b. OpenShift Container Platform을 설치하려는 데이터 센터에 액세스할 수 있는지 확인합니다.
 - c. 해당 데이터 센터의 이름을 클릭합니다.
 - d. 데이터 센터 세부 사항의 **스토리지** 탭에서 OpenShift Container Platform을 설치하려는 스토리지 도메인이 **활성**인지 확인합니다.
 - e. 나중에 사용할 수 있도록 **도메인 이름**을 기록합니다.
 - f. **여유 공간**이 230GiB 이상인지 확인합니다.
 - g. 스토리지 도메인이 **fio 성능 벤치마킹 툴을 사용하여 측정** 할 수 있는 **이러한 etcd 백엔드 성능 요구사항**을 충족하는지 확인합니다.
 - h. 데이터 센터 세부 사항에서 **클러스터** 탭을 클릭합니다.
 - i. OpenShift Container Platform을 설치할 RHV 클러스터를 찾습니다. 나중에 사용할 수 있도록 클러스터 이름을 기록합니다.
3. RHV 호스트 리소스를 검사합니다.
 - a. RHV 관리 포털에서 **컴퓨팅 > 클러스터**를 클릭합니다.
 - b. OpenShift Container Platform을 설치할 클러스터를 클릭합니다.
 - c. 클러스터 세부 사항에서 **호스트** 탭을 클릭합니다.
 - d. 호스트를 검사하고 OpenShift Container Platform 클러스터 **전용**으로 사용할 수 있는 총 28개 이상의 **논리 CPU 코어**가 있는지 확인합니다.
 - e. 나중에 사용할 수 있도록 사용 가능한 **논리 CPU 코어** 수를 기록합니다.
 - f. 설치 중에 생성된 7개의 가상 시스템 각각에 4개의 코어가 있을 수 있도록 이러한 CPU 코어가 분산되어 있는지 확인합니다.

- g. 다음 OpenShift Container Platform 시스템 각각에 대한 요구사항을 충족하기 위해 배포된 새 가상 시스템 예약에 필요한 112GiB의 최대 여유 메모리가 모두 호스트에 있는지 확인합니다.
- 부트스트랩 시스템에 필요한 16GiB
 - 세 개의 컨트롤 플레인 시스템 각각에 필요한 16GiB
 - 세 개의 컴퓨팅 시스템 각각에 대해 16GiB
- h. 나중에 사용할 수 있도록 새 가상 시스템 예약에 필요한 최대 여유 메모리의 양을 기록합니다.
4. OpenShift Container Platform을 설치할 가상 네트워크가 RHV Manager의 REST API에 액세스할 수 있는지 확인합니다. 이 네트워크의 가상 시스템에서 RHV 관리자의 REST API에 도달하기 위해 curl을 사용합니다.

```
$ curl -k -u <username>@<profile>:<password> \ 1
https://<engine-fqdn>/ovirt-engine/api 2
```

1 <username>의 경우 RHV에서 OpenShift Container Platform 클러스터를 만들고 관리할 수 있는 권한이 있는 RHV 계정의 사용자 이름을 지정합니다. <profile>은 로그인 프로파일을 지정합니다(RHV 관리 포털 로그인 페이지로 이동하여 **프로파일** 드롭다운 목록 검토). <password>의 경우 해당 사용자 이름에 대한 암호를 지정합니다.

2 <engine-fqdn>은 RHV 환경의 정규화된 도메인 이름을 지정합니다.

예를 들면 다음과 같습니다.

```
$ curl -k -u ocpadmin@internal:pw123 \
https://rhv-env.virtlab.example.com/ovirt-engine/api
```

13.2.5. RHV에서 네트워크 환경 준비

OpenShift Container Platform 클러스터의 고정 IP 주소 두 개를 구성하고 이 주소를 사용하여 DNS 항목을 만듭니다.

프로세스

1. 고정 IP 주소 두 개 예약
 - a. OpenShift Container Platform을 설치하려는 네트워크에서 DHCP 임대 풀 외부에 있는 두 개의 고정 IP 주소를 식별합니다.
 - b. 이 네트워크의 호스트에 연결하고 각 IP 주소를 사용하지 않는지 확인합니다. 예를 들어 Address Resolution Protocol (ARP)를 사용하여 IP 주소에 항목이 없는지 확인합니다.

```
$ arp 10.35.1.19
```

출력 예

```
10.35.1.19 (10.35.1.19) -- no entry
```

- c. 네트워크 환경에 대한 표준 방식에 따라 두 개의 고정 IP 주소를 예약합니다.
- d. 나중에 참조할 수 있도록 이 IP 주소를 기록합니다.

- 이 형식을 사용하여 OpenShift Container Platform REST API 및 앱 도메인 이름에 대한 DNS 항목을 만듭니다.

```
api.<cluster-name>.<base-domain> <ip-address> 1
*.apps.<cluster-name>.<base-domain> <ip-address> 2
```

- 1 **<cluster-name>**, **<base-domain>**, **<ip-address>**는 각각 OpenShift Container Platform API의 클러스터 이름, 기본 도메인, 고정 IP 주소를 지정합니다.
- 2 인그레스 및 로드 밸런서 용 OpenShift Container Platform 앱의 클러스터 이름, 기본 도메인, 고정 IP 주소를 지정합니다.

예를 들면 다음과 같습니다.

```
api.my-cluster.virtlab.example.com 10.35.1.19
*.apps.my-cluster.virtlab.example.com 10.35.1.20
```

13.2.6. 비보안 모드에서 RHV에 OpenShift Container Platform 설치

기본적으로 설치 관리자는 CA 인증서를 생성하고 확인을 요청한 후 설치 중에 사용할 인증서를 저장합니다. 수동으로 생성하거나 설치할 필요가 없습니다.

권장되지는 않지만 **비보안** 모드로 OpenShift Container Platform을 설치하여 인증서를 확인하지 않고도 이 기능을 재정의하고 OpenShift Container Platform을 설치할 수 있습니다.



주의

잠재적인 공격자가 중Man-in-the-Middle 공격을 수행할 수 있고 네트워크에서 중요한 인증 정보를 캡처할 수 있으므로 **비보안** 모드에 설치하는 것은 권장되지 않습니다.

프로세스

1. `~/ovirt/ovirt-config.yaml`이라는 파일을 생성합니다.
2. `ovirt-config.yaml`에 다음 내용을 추가합니다.

```
ovirt_url: https://ovirt.example.com/ovirt-engine/api 1
ovirt_fqdn: ovirt.example.com 2
ovirt_pem_url: ""
ovirt_username: ocpadmin@internal
ovirt_password: super-secret-password 3
ovirt_insecure: true
```

- 1 oVirt 엔진의 호스트 이름 또는 주소를 지정합니다.
- 2 oVirt 엔진의 정규화된 도메인 이름을 지정합니다.
- 3 oVirt 엔진의 admin 암호를 지정합니다.

3. 설치 프로그램을 실행합니다.

13.2.7. SSH 개인 키 생성 및 에이전트에 추가

클러스터에서 설치 디버깅 또는 재해 복구를 수행하려면 **ssh-agent** 및 설치 프로그램 모두에 SSH 키를 지정해야 합니다. 이 키를 사용하여 공용 클러스터의 부트스트랩 시스템에 액세스하여 설치 문제를 해결할 수 있습니다.



참고

프로덕션 환경에서는 재해 복구 및 디버깅이 필요합니다.

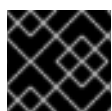

중요

재해 복구 및 디버깅이 필요한 프로덕션 환경에서는이 단계를 생략하지 마십시오.

이 키를 사용자 **core**로서 마스터 노드에 SSH를 수행할 수 있습니다. 클러스터를 배포할 때 **core** 사용자의 `~/.ssh/authorized_keys` 목록에 이 키가 추가됩니다.

프로세스

1. 컴퓨터에 암호 없는 인증용으로 구성된 SSH 키가 없으면 키를 생성합니다. 예를 들어 Linux 운영 체제를 사용하는 컴퓨터에서 다음 명령을 실행합니다.

```
$ ssh-keygen -t ed25519 -N "" \
-f <path>/<file_name> 1
```

- 1 새로운 SSH 키의 경로 및 파일 이름(예 `~/.ssh/id_rsa`)을 지정합니다. 기존 키 쌍이 있는 경우 공개 키가 `~/.ssh` 디렉터리에 있는지 확인하십시오.

이 명령을 실행하면 사용자가 지정한 위치에 암호가 필요하지 않은 SSH 키가 생성됩니다.



참고

x86_64 아키텍처에 FIPS 검증 / 진행 중인 모듈 (Modules in Process) 암호화 라이브러리를 사용하는 OpenShift Container Platform 클러스터를 설치하려면 **ed25519** 알고리즘을 사용하는 키를 생성하지 마십시오. 대신 **rsa** 또는 **ecdsa** 알고리즘을 사용하는 키를 생성합니다.

2. **ssh-agent** 프로세스를 백그라운드 작업으로 시작합니다.

```
$ eval "$(ssh-agent -s)"
```

출력 예

```
Agent pid 31874
```



참고

클러스터가 FIPS 모드인 경우 FIPS 호환 알고리즘만 사용하여 SSH 키를 생성합니다. 키는 RSA 또는 ECDSA여야 합니다.

3. **ssh-agent**에 SSH 개인 키를 추가합니다.

```
$ ssh-add <path>/<file_name> 1
```

출력 예

```
Identity added: /home/<you>/<path>/<file_name> (<computer_name>)
```

1 SSH 개인 키의 경로 및 파일 이름을 지정합니다(예: `~/.ssh/id_rsa`).

다음 단계

- OpenShift Container Platform을 설치할 때 SSH 공개 키를 설치 프로그램에 지정합니다.

13.2.8. 설치 프로그램 받기

OpenShift Container Platform을 설치하기 전에 프로비저닝 머신에 설치 파일을 다운로드하십시오.

사전 요구 사항

- Linux를 실행하는 머신(예: 로컬 디스크 공간이 500MB인 Red Hat Enterprise Linux 8)이 있습니다.

프로세스

1. OpenShift Cluster Manager 사이트의 [인프라 공급자](#) 페이지에 액세스합니다. Red Hat 계정이 있으면 사용자 자격 증명으로 로그인합니다. 계정이 없으면 계정을 만드십시오.
2. 인프라 공급자를 선택합니다.
3. 설치 유형 페이지로 이동한 다음, 운영 체제에 맞는 설치 프로그램을 다운로드하여 설치 구성 파일을 저장할 디렉터리에 파일을 저장합니다.



중요

설치 프로그램은 클러스터를 설치하는 데 사용하는 컴퓨터에 여러 파일을 만듭니다. 클러스터 설치를 마친 후 설치 프로그램과 설치 프로그램으로 생성되는 파일을 보관해야 합니다. 클러스터를 삭제하려면 두 파일이 모두 필요합니다.



중요

클러스터 설치에 실패하거나 설치 프로그램으로 만든 파일을 삭제해도 클러스터는 제거되지 않습니다. 클러스터를 제거하려면 해당 클라우드 공급자에 적용되는 OpenShift Container Platform 설치 제거 절차를 완료해야 합니다.

4. 설치 프로그램 파일의 압축을 풉니다. 예를 들어 Linux 운영 체제를 사용하는 컴퓨터에서 다음 명령을 실행합니다.

```
$ tar xvf openshift-install-linux.tar.gz
```

5. Red Hat OpenShift Cluster Manager에서 설치 풀 시크릿 을 다운로드합니다. 이 풀 시크릿을 사용하면 OpenShift Container Platform 구성 요소에 대한 컨테이너 이미지를 제공하는 Quay.io를 포함하여 인증 기관에서 제공하는 서비스로 인증할 수 있습니다.

13.2.9. 설치 구성 파일 만들기

RHV(Red Hat Virtualization)에 설치하는 OpenShift Container Platform 클러스터를 사용자 지정할 수 있습니다.

사전 요구 사항

- OpenShift Container Platform 설치 프로그램과 클러스터의 풀 시크릿을 받습니다.
- 서브스크립션 수준에서 서비스 주체 권한을 획득합니다.

프로세스

1. **install-config.yaml** 파일을 생성합니다.

- a. 설치 프로그램이 포함된 디렉터리로 변경하고 다음 명령을 실행합니다.

```
$ ./openshift-install create install-config --dir <installation_directory> 1
```

- 1 **<installation_directory>**는 설치 프로그램이 생성하는 파일을 저장할 디렉터리 이름을 지정합니다.



중요

비어 있는 디렉터를 지정합니다. 부트스트랩 X.509 인증서와 같은 일부 설치 자산은 단기간에 만료되므로 설치 디렉터를 재사용해서는 안 됩니다. 다른 클러스터 설치의 개별 파일을 재사용하려면 해당 파일을 사용자 디렉터리에 복사하면 됩니다. 그러나 설치 자산의 파일 이름은 릴리스간에 변경될 수 있습니다. 따라서 이전 OpenShift Container Platform 버전에서 설치 파일을 복사할 때는 주의하십시오.

- b. 설치 프로그램 메시지를 따릅니다.

- i. **SSH Public Key**는 암호가 없는 공개 키(예: `~/.ssh/id_rsa.pub`)를 선택합니다. 이 키는 새로운 OpenShift Container Platform 클러스터와의 연결을 인증합니다.



참고

설치 디버깅 또는 재해 복구를 수행하려는 프로덕션 OpenShift Container Platform 클러스터의 경우 **ssh-agent** 프로세스가 사용하는 SSH 키를 선택합니다.

- ii. **Platform**에 대해 **ovirt**를 선택합니다.
- iii. **Enter oVirt's API endpoint URL**은 다음 형식을 사용하여 RHV API의 URL을 입력합니다.

```
https://<engine-fqdn>/ovirt-engine/api 1
```

- 1 **<engine-fqdn>**은 RHV 환경의 정규화된 도메인 이름을 지정합니다.

예를 들면 다음과 같습니다.

```
$ curl -k -u ocpadmin@internal:pw123 \
https://rhv-env.virtlab.example.com/ovirt-engine/api
```

- iv. **Is the oVirt CA trusted locally?**는 이미 CA 인증서를 설정했으므로 **Yes**를 입력합니다. 그렇지 않으면 **No**를 입력합니다.
- v. **oVirt's CA bundle**의 경우 이전 질문에 **Yes**를 입력했으면 **/etc/pki/ca-trust/source/anchors/ca.pem**에서 인증서 내용을 복사하여 여기에 붙여 넣습니다. 그런 다음 **Enter**를 두 번 누릅니다. 이전 질문에 **No**를 입력했으면 이 질문이 나타나지 않습니다.
- vi. **oVirt engine username**은 다음 형식을 사용하여 RHV 관리자의 사용자 이름과 프로필을 입력합니다.

```
<username>@<profile> 1
```

- 1 **<username>**은 RHV 관리자의 사용자 이름을 지정합니다. **<profile>**은 로그인 프로필을 지정합니다(RHV 관리 포털 로그인 페이지로 이동하여 **프로파일** 드롭다운 목록 검토). 사용자 이름과 프로필의 올바른 예는 다음과 같습니다.

```
ocpadmin@internal
```

- vii. **oVirt engine password**는 RHV 관리자 암호를 입력합니다.
- viii. **oVirt cluster**는 OpenShift Container Platform을 설치할 클러스터를 선택합니다.
- ix. **oVirt storage domain**은 OpenShift Container Platform을 설치할 스토리지 도메인을 선택합니다.
- x. **oVirt network**는 RHV Manager REST API에 액세스할 수 있는 가상 네트워크를 선택합니다.
- xi. **Internal API Virtual IP**는 클러스터의 REST API에 대해 별도로 설정한 고정 IP 주소를 입력합니다.
- xii. **Ingress virtual IP**는 와일드카드 앱 도메인용으로 예약한 고정 IP 주소를 입력합니다.
- xiii. **Base Domain**은 OpenShift Container Platform 클러스터의 기본 도메인을 입력합니다. 이 클러스터가 외부에 노출된 경우 DNS 인프라에서 인식할 수 있는 유효한 도메인이어야 합니다. 예를 들어 **virtlab.example.com**을 입력합니다.
- xiv. **Cluster Name**은 클러스터 이름을 입력합니다. 예: **myca.crt** OpenShift Container Platform REST API 및 앱 도메인 이름에 대해 생성한 외부 등록/확인 가능 DNS 항목에서 클러스터 이름을 사용합니다. 설치 프로그램은 RHV 환경의 클러스터에도 이 이름을 지정합니다.
- xv. **Pull Secret**은 이전에 다운로드한 **pull-secret.txt** 파일에서 풀 시크릿을 복사하여 여기에 붙여 넣습니다. **Red Hat OpenShift Cluster Manager**에서 동일한 풀 시크릿의 사본을 가져올 수도 있습니다.

2. **install-config.yaml** 파일을 수정합니다. 사용 가능한 매개변수에 대한 자세한 정보는 “설치 구성 매개변수” 섹션에서 확인할 수 있습니다.



참고

Manager에 중간 CA 인증서가 있는 경우 인증서가 **ovirt-config.yaml** 파일과 **install-config.yaml** 파일에 표시되는지 확인합니다. 표시되지 않는 경우 다음과 같이 추가합니다.

1. **~/ovirt/ovirt-config.yaml** 파일에서 다음을 수행합니다.

```
[ovirt_ca_bundle]: |
----BEGIN CERTIFICATE-----
<MY_TRUSTED_CA>
----END CERTIFICATE-----
----BEGIN CERTIFICATE-----
<INTERMEDIATE_CA>
----END CERTIFICATE-----
```

2. **install-config.yaml** 파일에서 다음을 수행합니다.

```
[additionalTrustBundle]: |
----BEGIN CERTIFICATE-----
<MY_TRUSTED_CA>
----END CERTIFICATE-----
----BEGIN CERTIFICATE-----
<INTERMEDIATE_CA>
----END CERTIFICATE-----
```

3. 여러 클러스터를 설치하는 데 사용할 수 있도록 **install-config.yaml** 파일을 백업합니다.



중요

install-config.yaml 파일은 설치 과정에서 사용됩니다. 이 파일을 재사용하려면 지금 백업해야 합니다.

13.2.9.1. RHV(Red Hat Virtualization)용 **install-config.yaml** 파일 예

install-config.yaml 파일에서 매개변수와 매개변수 값을 변경하여 설치 프로그램이 생성하는 OpenShift Container Platform 클러스터를 사용자 지정할 수 있습니다.

다음은 RHV에 OpenShift Container Platform을 설치하는 예입니다.

이 파일은 다음 명령을 실행할 때 지정한 **<installation_directory>**에 있습니다.

```
$ ./openshift-install create install-config --dir <installation_directory>
```



참고

- 이 예제 파일은 참조용으로만 제공됩니다. **install-config.yaml** 파일은 설치 프로그램을 사용하여 받아야 합니다.
- **install-config.yaml** 파일을 변경하면 클러스터에 필요한 리소스가 늘어날 수 있습니다. RHV 환경에 이러한 추가 리소스가 있는지 확인합니다. 추가 리소스가 없으면 설치 또는 클러스터가 실패합니다.

예제: 기본 **install-config.yaml** 파일입니다.

```

apiVersion: v1
baseDomain: example.com
compute:
- architecture: amd64
  hyperthreading: Enabled
  name: worker
  platform: {}
  replicas: 3
controlPlane:
  architecture: amd64
  hyperthreading: Enabled
  name: master
  platform: {}
  replicas: 3
metadata:
  creationTimestamp: null
  name: my-cluster
networking:
  clusterNetwork:
  - cidr: 10.128.0.0/14
    hostPrefix: 23
  machineNetwork:
  - cidr: 10.0.0.0/16
  networkType: OpenShiftSDN
  serviceNetwork:
  - 172.30.0.0/16
platform:
  ovirt:
    api_vip: 10.46.8.230
    ingress_vip: 192.168.1.5
    ovirt_cluster_id: 68833f9f-e89c-4891-b768-e2ba0815b76b
    ovirt_storage_domain_id: ed7b0f4e-0e96-492a-8fff-279213ee1468
    ovirt_network_name: ovirtmgmt
    vnicProfileID: 3fa86930-0be5-4052-b667-b79f0a729692
publish: External
pullSecret: '{"auths": ...}'
sshKey: ssh-ed12345 AAAA...

```

예제: 최소 **install-config.yaml** 파일

```

apiVersion: v1
baseDomain: example.com
metadata:
  name: test-cluster

```

```

platform:
  ovirt:
    api_vip: 10.46.8.230
    ingress_vip: 10.46.8.232
    ovirt_cluster_id: 68833f9f-e89c-4891-b768-e2ba0815b76b
    ovirt_storage_domain_id: ed7b0f4e-0e96-492a-8fff-279213ee1468
    ovirt_network_name: ovirtmgmt
    vnicProfileID: 3fa86930-0be5-4052-b667-b79f0a729692
pullSecret: '{"auths": ...}'
sshKey: ssh-ed12345 AAAA...

```

예제: **install-config.yaml** 파일의 사용자 지정 머신 풀

```

apiVersion: v1
baseDomain: example.com
controlPlane:
  name: master
  platform:
    ovirt:
      cpu:
        cores: 4
        sockets: 2
      memoryMB: 65536
      osDisk:
        sizeGB: 100
      vmType: server
  replicas: 3
compute:
- name: worker
  platform:
    ovirt:
      cpu:
        cores: 4
        sockets: 4
      memoryMB: 65536
      osDisk:
        sizeGB: 200
      vmType: server
  replicas: 5
metadata:
  name: test-cluster
platform:
  ovirt:
    api_vip: 10.46.8.230
    ingress_vip: 10.46.8.232
    ovirt_cluster_id: 68833f9f-e89c-4891-b768-e2ba0815b76b
    ovirt_storage_domain_id: ed7b0f4e-0e96-492a-8fff-279213ee1468
    ovirt_network_name: ovirtmgmt
    vnicProfileID: 3fa86930-0be5-4052-b667-b79f0a729692
pullSecret: '{"auths": ...}'
sshKey: ssh-ed25519 AAAA...

```

13.2.9.2. 설치 구성 매개변수

OpenShift Container Platform 클러스터를 배포하기 전에 매개변수 값을 제공하여 클러스터를 호스팅할

클라우드 플랫폼에서 사용자 계정을 설명하고 선택사항으로 클러스터의 플랫폼을 사용자 지정합니다. **install-config.yaml** 설치 구성 파일을 생성할 때 명령줄을 통해 필요한 매개변수 값을 제공합니다. 클러스터를 사용자 지정하면 **install-config.yaml** 파일을 수정하여 플랫폼에 대한 세부 정보를 제공할 수 있습니다.



참고

설치한 후에는 **install-config.yaml** 파일에서 이러한 매개변수를 수정할 수 없습니다.



중요

openshift-install 명령은 매개변수의 필드 이름을 검증하지 않습니다. 잘못된 이름이 지정되면 관련 파일 또는 오브젝트가 생성되지 않으며 오류가 보고되지 않습니다. 지정된 매개변수의 필드 이름이 올바른지 확인합니다.

13.2.9.2.1. 필수 구성 매개변수

필수 설치 구성 매개변수는 다음 표에 설명되어 있습니다.

표 13.1. 필수 매개 변수

매개변수	설명	값
apiVersion	install-config.yaml 콘텐츠의 API 버전입니다. 현재 버전은 v1 입니다. 설치 관리자가 이전 API 버전도 지원할 수 있습니다.	문자열
baseDomain	클라우드 공급자의 기본 도메인입니다. 기본 도메인은 OpenShift Container Platform 클러스터 구성 요소에 대한 경로를 생성하는 데 사용됩니다. 클러스터의 전체 DNS 이름은 baseDomain 과 metadata.name 매개변수 값의 조합으로, <metadata.name> . <baseDomain> 형식입니다.	정규화된 도메인 또는 하위 도메인 이름(예: example.com).
metadata	Kubernetes 리소스 ObjectMeta 로 name 매개변수만 사용합니다.	개체
metadata.name	클러스터의 이름입니다. 클러스터의 DNS 레코드는 {{.metadata.name}}.{{.baseDomain}} 형식의 모든 하위 도메인입니다.	소문자, 하이픈(-), 마침표(.)로 구성되는 문자열(예: dev)입니다.

매개변수	설명	값
platform	설치를 수행하는 특정 플랫폼에 대한 구성(aws , baremetal , azure , openstack , ovirt , vsphere)입니다. platform . <platform> 매개변수에 대한 자세한 내용은 다음 표에서 사용자 플랫폼에 해당하는 정보를 참조하십시오.	개체
pullSecret	Red Hat OpenShift Cluster Manager에서 풀 시크릿을 가져와서 Quay.io와 같은 서비스에서 OpenShift Container Platform 구성 요소의 컨테이너 이미지 다운로드를 인증합니다.	<pre>{ "auths":{ "cloud.openshift.com":{ "auth":"b3Blb=", "email":"you@example.com" }, "quay.io":{ "auth":"b3Blb=", "email":"you@example.com" } } }</pre>

13.2.9.2.2. 네트워크 구성 매개변수

기존 네트워크 인프라의 요구 사항에 따라 설치 구성을 사용자 지정할 수 있습니다. 예를 들어 클러스터 네트워크의 IP 주소 블록을 확장하거나 기본값과 다른 IP 주소 블록을 제공할 수 있습니다.

IPv4 주소만 지원됩니다.

표 13.2. 네트워크 매개변수

매개변수	설명	값
networking	클러스터의 네트워크의 구성입니다.	<p>개체</p>  <p>참고</p> <p>설치한 후에는 networking 오브젝트에서 지정된 매개변수를 수정할 수 없습니다.</p>
networking.networkType	설치할 클러스터 네트워크 제공자 CNI(Container Network Interface) 플러그인입니다.	OpenShiftSDN 또는 OVNKubernetes 중 하나이며, 기본값은 OpenShiftSDN 입니다.

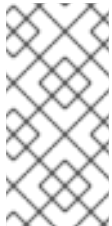
매개 변수	설명	값
networking.clusterNetwork	Pod의 IP 주소 블록입니다. 기본값은 10.128.0.0/14 이며, 호스트 접두사는 /23 입니다. 여러 IP 주소 블록을 지정하는 경우 블록이 겹치지 않아야 합니다.	개체의 배열입니다. 예를 들면 다음과 같습니다. networking: clusterNetwork: - cidr: 10.128.0.0/14 hostPrefix: 23
networking.clusterNetwork.cidr	networking.clusterNetwork 를 사용하는 경우 필수 항목입니다. IP 주소 블록입니다. IPv4 네트워크입니다.	CIDR(Classless Inter-Domain Routing) 표기법의 IP 주소 블록입니다. IPv4 블록의 접두사 길이는 0 에서 32 사이입니다.
networking.clusterNetwork.hostPrefix	개별 노드 각각에 할당할 서브넷 접두사 길이입니다. 예를 들어 hostPrefix 를 23 으로 설정하는 경우, 지정된 cidr 이외 /23 서브넷이 각 노드에 할당됩니다. 23 의 hostPrefix 값은 $510(2^{(32 - 23)} - 2)$ Pod IP 주소를 제공합니다.	서브넷 접두사입니다. 기본값은 23 입니다.
networking.serviceNetwork	서비스의 IP 주소 블록입니다. 기본값은 172.30.0.0/16 입니다. OpenShift SDN 및 OVN-Kubernetes 네트워크 공급자는 서비스 네트워크에 대한 단일 IP 주소 블록만 지원합니다.	CIDR 형식의 IP 주소 블록이 있는 어레이입니다. 예를 들면 다음과 같습니다. networking: serviceNetwork: - 172.30.0.0/16
networking.machineNetwork	시스템의 IP 주소 블록입니다. 여러 IP 주소 블록을 지정하는 경우 블록이 겹치지 않아야 합니다. 여러 IP 커널 인수를 지정하는 경우 machineNetwork.cidr 값은 기본 네트워크의 CIDR이어야 합니다.	개체의 배열입니다. 예를 들면 다음과 같습니다. networking: machineNetwork: - cidr: 10.0.0.0/16
networking.machineNetwork.cidr	networking.machineNetwork 를 사용하는 경우 필수 항목입니다. IP 주소 블록입니다. libvirt를 제외한 모든 플랫폼의 기본값은 10.0.0.0/16 입니다. libvirt의 기본값은 192.168.126.0/24 입니다.	CIDR 표기법의 IP 네트워크 블록입니다. 예: 10.0.0.0/16  참고 기본 NIC가 상주하는 CIDR과 일치하도록 networking.machineNetwork 를 설정합니다.



13.2.9.2.3. 선택적 구성 매개변수

선택적 설치 구성 매개변수는 다음 표에 설명되어 있습니다.

표 13.3. 선택적 매개변수

매개변수	설명	값
additionalTrustBundle	노드의 신뢰할 수 있는 인증서 스토리지에 추가되는 PEM 인코딩 X.509 인증서 번들입니다. 이 신뢰할 수 있는 번들은 프록시가 구성되었을 때에도 사용할 수 있습니다.	문자열
compute	컴퓨팅 노드를 구성하는 시스템의 구성입니다.	MachinePool 개체의 배열입니다. 자세한 내용은 다음의 "시스템 풀" 표를 참조하십시오.
compute.architecture	풀에 있는 시스템의 명령어 집합 아키텍처를 결정합니다. 이기종 클러스터는 현재 지원되지 않으므로 모든 풀이 동일한 아키텍처를 지정해야 합니다. 유효한 값은 amd64 (기본값)입니다.	문자열
compute.hyperthreading	<p>컴퓨팅 시스템에서 동시 멀티스레딩 또는 hyperthreading 활성화 또는 비활성화 여부를 지정합니다. 시스템 코어의 성능을 높이기 위해 기본적으로 동시 멀티스레딩이 활성화됩니다.</p> <div style="display: flex; align-items: flex-start;"> <div style="width: 40px; height: 40px; background-color: black; margin-right: 10px;"></div> <div> <p>중요</p> <p>동시 멀티스레딩을 비활성화하는 경우 용량 계획에서 시스템 성능이 크게 저하될 수 있는 문제를 고려해야 합니다.</p> </div> </div>	Enabled 또는 Disabled
compute.name	compute 를 사용하는 경우 필수 항목입니다. 시스템 풀의 이름입니다.	worker
compute.platform	compute 를 사용하는 경우 필수 항목입니다. 이 매개변수를 사용하여 작업자 시스템을 호스팅할 클라우드 공급자를 지정합니다. 이 매개변수 값은 controlPlane.platform 매개변수 값과 일치해야 합니다	aws, azure, gcp, openstack, ovirt, vsphere 또는 {}
compute.replicas	프로비저닝할 컴퓨팅 시스템(작업자 시스템이라고도 함) 수입니다.	2 이상의 양의 정수이며, 기본값은 3 입니다.

매개변수	설명	값
controlPlane	컨트롤 플레인을 구성하는 시스템들의 구성입니다.	MachinePool 개체의 배열입니다. 자세한 내용은 다음의 "시스템 풀" 표를 참조하십시오.
controlPlane.architecture	풀에 있는 시스템의 명령어 집합 아키텍처를 결정합니다. 현재 이기종 클러스터는 지원되지 않으므로 모든 풀에서 동일한 아키텍처를 지정해야 합니다. 유효한 값은 amd64 (기본값)입니다.	문자열
controlPlane.hyperthreading	컨트롤 플레인 시스템에서 동시 멀티스레딩 또는 hyperthreading 활성화 또는 비활성화 여부를 지정합니다. 시스템 코어의 성능을 높이기 위해 기본적으로 동시 멀티스레딩이 활성화됩니다. <div style="display: flex; align-items: center;">  <div> <p>중요</p> <p>동시 멀티스레딩을 비활성화하는 경우 용량 계획에서 시스템 성능이 크게 저하될 수 있는 문제를 고려해야 합니다.</p> </div> </div>	Enabled 또는 Disabled
controlPlane.name	controlPlane 을 사용하는 경우 필수 항목입니다. 시스템 풀의 이름입니다.	master
controlPlane.platform	controlPlane 을 사용하는 경우 필수 항목입니다. 이 매개변수를 사용하여 컨트롤 플레인 시스템을 호스팅하는 클라우드 공급자를 지정합니다. 이 매개변수 값은 compute.platform 매개변수 값과 일치해야 합니다.	aws, azure, gcp, openstack, ovirt, vsphere 또는 {}
controlPlane.replicas	프로비저닝하는 컨트롤 플레인 시스템의 수입니다.	지원되는 유일한 값은 기본값인 3 입니다.

매개변수	설명	값
credentialsMode	<p>Cloud Credential Operator (CCO) 모드입니다. 모드가 지정되지 않은 경우 CCO는 여러 모드가 지원되는 플랫폼에서 Mint 모드가 우선으로 되어 지정된 인증 정보의 기능을 동적으로 확인하려고 합니다.</p>  <p>참고</p> <p>모든 클라우드 공급자에서 모든 CCO 모드가 지원되는 것은 아닙니다. CCO 모드에 대한 자세한 내용은 <i>Cluster Operators</i> 의 <i>Cloud Credential Operator</i> 를 참조하십시오.</p>	Mint, Passthrough, Manual 또는 빈 문자열 ("").
fips	<p>FIPS 모드를 활성화 또는 비활성화합니다. 기본값은 false(비활성화)입니다. FIPS 모드가 활성화되면 OpenShift Container Platform이 실행되는 RHCOS(Red Hat Enterprise Linux CoreOS) 시스템에서 기본 Kubernetes 암호화 제품군은 우회하고 RHCOS와 함께 제공되는 암호화 모듈을 대신 사용합니다.</p>  <p>중요</p> <p>FIPS 검증 / 진행 중인 모듈 암호화 라이브러리 사용은 x86_64 아키텍처의 OpenShift Container Platform 배포에서만 지원됩니다.</p>  <p>참고</p> <p>Azure File 스토리지를 사용하는 경우 FIPS 모드를 활성화할 수 없습니다.</p>	false 또는 true
imageContentSources	<p>릴리스 이미지 내용의 소스 및 리포지토리입니다.</p>	<p>개체의 배열입니다. 이 표의 다음 행에 설명된 대로 source와 mirrors(선택 사항)가 포함됩니다.</p>

매개 변수	설명	값
imageContentSource s.source	imageContentSources 를 사용하는 경우 필수 항목입니다. 예를 들어 이미지 가져오기 사양에서 사용자가 가리키는 리포지토리를 지정합니다.	문자열
imageContentSource s.mirrors	동일한 이미지를 포함할 수도 있는 하나 이상의 리포지토리를 지정합니다.	문자열 배열
publish	Kubernetes API, OpenShift 경로와 같이 클러스터의 사용자 끝점을 게시하거나 노출하는 방법입니다.	<p>Internal 또는 External입니다. 기본값은 External입니다.</p> <p>이 필드를 Internal 로 설정하는 것은 클라우드 이외의 플랫폼에서는 지원되지 않습니다.</p> <div style="border: 1px solid black; padding: 5px; margin-top: 10px;"> <p>중요</p> <p>필드 값을 Internal 로 설정하면 클러스터가 작동하지 않습니다. 자세한 내용은 BZ#1953035를 참조하십시오.</p> </div>
sshKey	클러스터 시스템 액세스 인증에 필요한 하나 이상의 SSH 키입니다.	<p>하나 이상의 키입니다. 예를 들면 다음과 같습니다.</p> <pre>sshKey: <key1> <key2> <key3></pre> <div style="border: 1px solid black; padding: 5px; margin-top: 10px;"> <p>참고</p> <p>설치 디버깅 또는 재해 복구를 수행하려는 프로젝트 OpenShift Container Platform 클러스터의 경우 ssh-agent 프로세스가 사용하는 SSH 키를 지정합니다.</p> </div>

13.2.9.2.4. 추가 RHV(Red Hat Virtualization) 구성 매개 변수

추가 RHV 구성 매개 변수는 다음 표에 설명되어 있습니다.

표 13.4. 클러스터에 대한 추가 RHV 매개 변수

매개 변수	설명	값
platform.ovirt.ovirt_c luster_id	필수 항목입니다. VM이 생성될 클러스터입니다.	문자열. 예를 들면 다음과 같습니다. 68833f9f-e89c-4891-b768-e2ba0815b76b

매개변수	설명	값
platform.ovirt.ovirt_storage_domain_id	필수 항목입니다. VM 디스크가 생성될 스토리지 도메인 ID입니다.	문자열. 예: ed7b0f4e-0e96-492a-8fff-279213ee1468
platform.ovirt.ovirt_network_name	필수 항목입니다. VM NIC가 생성될 네트워크 이름입니다.	문자열. 예: ocpcluster
platform.ovirt.vnicProfileID	필수 항목입니다. VM 네트워크 인터페이스의 vNIC 프로파일 ID입니다. 클러스터 네트워크의 프로파일이 하나인 경우 유추할 수 있습니다.	문자열. 예를 들면 다음과 같습니다. 3fa86930-0be5-4052-b667-b79f0a729692
platform.ovirt.api_vip	필수 항목입니다. API 가상 IP(VIP)에 할당될 시스템 네트워크의 IP 주소입니다. 이 끝점에서 OpenShift API에 액세스할 수 있습니다.	문자열. 예제: 10.46.8.230
platform.ovirt.ingress_vip	필수 항목입니다. Ingress 가상 IP(VIP)에 할당될 머신 네트워크의 IP 주소입니다.	문자열. 예제: 10.46.8.232

13.2.9.2.5. 시스템 풀의 추가 RHV 매개변수

시스템 풀의 추가 RHV 구성 매개변수는 다음 표에 설명되어 있습니다.

표 13.5. 시스템 풀의 추가 RHV 매개변수

매개변수	설명	값
<machine-pool>.platform.ovirt.cpu	선택사항. VM의 CPU를 정의합니다.	개체
<machine-pool>.platform.ovirt.cpu.cores	<machine-pool>.platform.ovirt.cpu 를 사용하는 경우 필수 항목입니다. 코어 수입니다. 총 가상 CPU(vCPU) 수는 코어 수와 소켓 수를 곱한 값입니다.	정수
<machine-pool>.platform.ovirt.cpu.sockets	<machine-pool>.platform.ovirt.cpu 를 사용하는 경우 필수 항목입니다. 코어당 소켓 수입니다. 총 가상 CPU(vCPU) 수는 코어 수와 소켓 수를 곱한 값입니다.	정수
<machine-pool>.platform.ovirt.memoryMB	선택사항. MiB의 VM 메모리입니다.	정수

매개 변수	설명	값
<p><code><machine-pool>.platform.ovirt.instanceTypeID</code></p>	<p>선택사항. <a href="https://<engine-fqdn>/ovirt-engine/api/instancetype">https://<engine-fqdn>/ovirt-engine/api/instancetype 끝점에서 가져올 수 있는 인스턴스 유형 UUID(예: 00000009-0009-0009-0009-0000000000f1)입니다.</p> <div data-bbox="496 481 943 862" style="border: 1px solid #ccc; padding: 10px; background-color: #fff9c4;"> <p style="text-align: center;"> 주의</p> <p>instance_type_id 필드는 더 이상 사용되지 않으며 향후 릴리스에서 제거됩니다.</p> </div>	<p>UUID 문자열</p>
<p><code><machine-pool>.platform.ovirt.osDisk</code></p>	<p>선택사항. VM의 첫 번째 및 부팅 가능한 디스크를 정의합니다.</p>	<p>문자열</p>
<p><code><machine-pool>.platform.ovirt.osDisk.sizeGB</code></p>	<p><code><machine-pool>.platform.ovirt.osDisk</code>를 사용하는 경우 필수 항목입니다. 디스크 크기(GiB)입니다.</p>	<p>숫자</p>
<p><code><machine-pool>.platform.ovirt.vmType</code></p>	<p>선택사항. high-performance, server 또는 desktop과 같은 VM 워크로드 유형입니다. 기본적으로 컨트롤 플레인 노드는 고성능을 사용하고 작업자 노드는 서버를 사용합니다. 자세한 내용은 가상 머신 관리 가이드에서 새 가상 머신의 설정 설명 및 가상 머신 편집 및 고성능 가상 머신, 템플릿 및 풀 구성을 참조하십시오.</p> <div data-bbox="496 1659 603 2069" style="border: 1px solid #ccc; padding: 10px; background-color: #e0e0e0;"> <p style="text-align: center;">참고</p> <p>high_performance는 VM의 성능을 개선하지만 제한 사항이 있습니다. 예를 들어 그래픽 콘솔을 사용하여 VM에 액세스할 수 없습니다. 자세한 내용은 가상 머신 관리 가이드에서 고성능 가상 머신, 템플릿 및 풀 구성을 참조하십시오.</p> </div>	<p>문자열</p>



참고

<machine-pool>은 **controlPlane** 또는 **compute**로 바꿀 수 있습니다.

13.2.10. 클러스터 배포

호환되는 클라우드 플랫폼에 OpenShift Container Platform을 설치할 수 있습니다.



중요

최초 설치 과정에서 설치 프로그램의 **create cluster** 명령을 한 번만 실행할 수 있습니다.

사전 요구 사항

- 설치 프로그램을 실행하는 시스템에서 Manager에 대한 **ovirt-imageio** 포트를 엽니다. 기본적으로 포트는 **54322**입니다.
- OpenShift Container Platform 설치 프로그램과 클러스터의 풀 시크릿을 받습니다.

프로세스

1. 설치 프로그램이 포함된 디렉터리로 변경하고 클러스터 배포를 초기화합니다.

```
$ ./openshift-install create cluster --dir <installation_directory> \ 1
--log-level=info 2
```

1 <installation_directory> 값으로 사용자 지정한 **./install-config.yaml** 파일의 위치를 지정합니다.

2 다른 설치 세부 사항을 보려면 **info** 대신 **warn**, **debug** 또는 **error**를 지정합니다.



참고

호스트에 구성된 클라우드 공급자 계정에 클러스터를 배포하기에 충분한 권한이 없는 경우, 설치 프로세스가 중단되고 누락된 권한을 알리는 메시지가 표시됩니다.

클러스터 배포가 완료되면 웹 콘솔로 연결되는 링크와 **kubeadmin** 사용자의 인증 정보가 포함된 클러스터 액세스 지침이 사용자 터미널에 표시됩니다.

출력 예

```
...
INFO Install complete!
INFO To access the cluster as the system:admin user when using 'oc', run 'export
KUBECONFIG=/home/myuser/install_dir/auth/kubeconfig'
INFO Access the OpenShift web-console here: https://console-openshift-
console.apps.mycluster.example.com
INFO Login to the console with user: "kubeadmin", and password: "4vYBz-Ee6gm-ymBZj-
Wt5AL"
INFO Time elapsed: 36m22s
```



참고

설치에 성공하면 클러스터 액세스 및 인증 정보도 `<installation_directory>/openshift_install.log`로 출력됩니다.



중요

- 설치 프로그램에서 생성하는 Ignition 구성 파일에 24시간 후에 만료되는 인증서가 포함되어 있습니다. 이 인증서는 그 후에 갱신됩니다. 인증서를 갱신하기 전에 클러스터가 종료되고 24시간이 지난 후에 클러스터가 다시 시작되면 클러스터는 만료된 인증서를 자동으로 복구합니다. 예외적으로 kubelet 인증서를 복구하려면 대기 중인 **node-bootstrapper** 인증서 서명 요청(CSR)을 수동으로 승인해야 합니다. 자세한 내용은 *Recovering from expired control plane certificates* 문서를 참조하십시오.
- 클러스터를 설치한 후 24시간에서 22시간까지의 인증서가 교체되기 때문에 생성된 후 12시간 이내에 Ignition 구성 파일을 사용하는 것이 좋습니다. 12시간 이내에 Ignition 구성 파일을 사용하면 설치 중에 인증서 업데이트가 실행되는 경우 설치 실패를 방지할 수 있습니다.



중요

설치 프로그램에서 생성되는 파일이나 설치 프로그램을 삭제해서는 안 됩니다. 클러스터를 삭제하려면 두 가지가 모두 필요합니다.



중요

클러스터를 설치하는 데 필요한 단계를 완료했습니다. 나머지 단계는 클러스터를 확인하고 설치 문제를 해결하는 방법을 보여줍니다.

13.2.11. 바이너리를 다운로드하여 OpenShift CLI 설치

명령줄 인터페이스를 사용하여 OpenShift Container Platform과 상호 작용하기 위해 OpenShift CLI(**oc**)를 설치할 수 있습니다. Linux, Windows 또는 macOS에 **oc**를 설치할 수 있습니다.

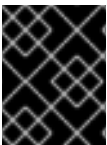

중요

이전 버전의 **oc**를 설치한 경우, OpenShift Container Platform 4.7의 모든 명령을 완료하는데 해당 버전을 사용할 수 없습니다. 새 버전의 **oc**를 다운로드하여 설치합니다.

13.2.11.1. Linux에서 OpenShift CLI 설치

다음 절차를 사용하여 Linux에서 OpenShift CLI(**oc**) 바이너리를 설치할 수 있습니다.

프로세스

1. Red Hat 고객 포털에서 [OpenShift Container Platform 다운로드 페이지](#)로 이동합니다.
2. 버전 드롭다운 메뉴에서 적절한 버전을 선택합니다.
3. **OpenShift v4.7 Linux Client(OpenShift v4.7 Linux 클라이언트)** 항목 옆에 있는 **지금 다운로드**를 클릭하고 파일을 저장합니다.
4. 아카이브의 압축을 풉니다.

```
$ tar xvzf <file>
```

5. **oc** 바이너리를 **PATH**에 있는 디렉터리에 배치합니다.
PATH를 확인하려면 다음 명령을 실행합니다.

```
$ echo $PATH
```

OpenShift CLI를 설치한 후 **oc** 명령을 사용할 수 있습니다.

```
$ oc <command>
```

13.2.11.2. Windows에서 OpenShift CLI 설치

다음 절차에 따라 Windows에 OpenShift CLI(**oc**) 바이너리를 설치할 수 있습니다.

프로세스

1. Red Hat 고객 포털에서 [OpenShift Container Platform 다운로드 페이지](#)로 이동합니다.
2. 버전 드롭다운 메뉴에서 적절한 버전을 선택합니다.
3. **OpenShift v4.7 Windows Client** 항목 옆에 있는 **지금 다운로드**를 클릭하고 파일을 저장합니다.
4. ZIP 프로그램으로 아카이브의 압축을 풉니다.
5. **oc** 바이너리를 **PATH**에 있는 디렉터리로 이동합니다.
PATH를 확인하려면 명령 프롬프트를 열고 다음 명령을 실행합니다.

```
C:\> path
```

OpenShift CLI를 설치한 후 **oc** 명령을 사용할 수 있습니다.

```
C:\> oc <command>
```

13.2.11.3. macOS에 OpenShift CLI 설치

다음 절차에 따라 macOS에서 OpenShift CLI(**oc**) 바이너리를 설치할 수 있습니다.

프로세스

1. Red Hat 고객 포털에서 [OpenShift Container Platform 다운로드 페이지](#)로 이동합니다.
2. 버전 드롭다운 메뉴에서 적절한 버전을 선택합니다.
3. **OpenShift v4.7 MacOSX Client** 항목 옆에 있는 **지금 다운로드**를 클릭하고 파일을 저장합니다.
4. 아카이브의 압축을 해제하고 압축을 풉니다.
5. **oc** 바이너리 **PATH**의 디렉터리로 이동합니다.
PATH를 확인하려면 터미널을 열고 다음 명령을 실행합니다.

```
$ echo $PATH
```

OpenShift CLI를 설치한 후 **oc** 명령을 사용할 수 있습니다.

```
$ oc <command>
```

13.2.12. CLI를 사용하여 클러스터에 로그인

클러스터 **kubeconfig** 파일을 내보내서 기본 시스템 사용자로 클러스터에 로그인할 수 있습니다.

kubeconfig 파일에는 CLI에서 올바른 클러스터 및 API 서버에 클라이언트를 연결하는 데 사용하는 클러스터에 대한 정보가 포함되어 있습니다. 이 파일은 클러스터별로 고유하며 OpenShift Container Platform 설치 과정에서 생성됩니다.

사전 요구 사항

- OpenShift Container Platform 클러스터를 배포했습니다.
- **oc** CLI를 설치했습니다.

프로세스

1. **kubeadmin** 인증 정보를 내보냅니다.

```
$ export KUBECONFIG=<installation_directory>/auth/kubeconfig 1
```

1 **<installation_directory>**는 설치 파일을 저장한 디렉터리의 경로를 지정합니다.

2. 내보낸 구성을 사용하여 **oc** 명령을 성공적으로 실행할 수 있는지 확인합니다.

```
$ oc whoami
```

출력 예

```
system:admin
```

자세한 내용은 [OpenShift CLI 시작하기](#)를 참조하십시오.

13.2.13. 클러스터 상태 확인

설치 중 또는 설치 후 OpenShift Container Platform 클러스터의 상태를 확인할 수 있습니다.

프로세스

1. 클러스터 환경에서 관리자의 **kubeconfig** 파일을 내보냅니다.

```
$ export KUBECONFIG=<installation_directory>/auth/kubeconfig 1
```

1 **<installation_directory>**는 설치 파일을 저장한 디렉터리의 경로를 지정합니다.

kubeconfig 파일에는 CLI에서 올바른 클러스터 및 API 서버에 클라이언트를 연결하는 데 사용하는 클러스터에 대한 정보가 포함되어 있습니다.

2. 배포 후 생성된 컨트롤 플레인 및 컴퓨팅 시스템을 확인합니다.

```
$ oc get nodes
```

- 클러스터 버전을 확인합니다.

```
$ oc get clusterversion
```

- Operator 상태를 확인합니다.

```
$ oc get clusteroperator
```

- 클러스터에서 실행 중인 모든 Pod를 확인합니다.

```
$ oc get pods -A
```

문제 해결

설치에 실패하면 설치 프로그램이 시간 초과되고 오류 메시지가 표시됩니다. 자세한 내용은 [설치 문제 해결](#)을 참조하십시오.

13.2.14. RHV의 OpenShift Container Platform 웹 콘솔 액세스

OpenShift Container Platform 클러스터가 초기화된 후 OpenShift Container Platform 웹 콘솔에 로그인할 수 있습니다.

프로세스

- 선택 사항: RHV(Red Hat Virtualization) 관리 포털에서 **컴퓨팅** → **클러스터** 를 엽니다.
- 설치 프로그램이 가상 시스템을 생성하는지 확인합니다.
- 설치 프로그램이 실행 중인 명령줄로 돌아갑니다. 설치 프로그램이 완료되면 OpenShift Container Platform 웹 콘솔에 로그인하기 위한 사용자 이름과 임시 암호가 표시됩니다.
- 브라우저에서 OpenShift Container Platform 웹 콘솔의 URL을 입력합니다. URL 형식은 다음과 같습니다.

```
console-openshift-console.apps.<clustername>.<basedomain> 1
```

1 **<clustername>**. **<basedomain>**은 클러스터 이름과 기본 도메인을 지정합니다.

예를 들면 다음과 같습니다.

```
console-openshift-console.apps.my-cluster.virtlab.example.com
```

13.2.15. OpenShift Container Platform의 Telemetry 액세스

OpenShift Container Platform 4.7에서 클러스터 상태 및 업데이트 성공에 대한 메트릭을 제공하기 위해 기본적으로 실행되는 Telemetry 서비스에는 인터넷 액세스가 필요합니다. 클러스터가 인터넷에 연결되어 있으면 Telemetry가 자동으로 실행되고 [OpenShift Cluster Manager](#)에 클러스터가 자동으로 등록됩니다.

[OpenShift Cluster Manager](#) 인벤토리가 올바르게나 OpenShift Cluster Manager를 사용하여 자동으로 또는 OpenShift Cluster Manager를 사용하여 수동으로 유지 관리되는지 확인한 후 [subscription watch](#)를 사용하여 계정 또는 다중 클러스터 수준에서 OpenShift Container Platform 서브스크립션을 추적합니다.

추가 리소스

- Telemetry 서비스에 대한 자세한 내용은 [원격 상태 모니터링 정보](#)를 참조하십시오.

13.2.16. RHV(Red Hat Virtualization)에 설치와 관련된 일반적인 문제 해결

다음은 발생할 수 있는 일반적인 문제와 가능한 원인 및 해결 방법입니다.

13.2.16.1. CPU 로드가 증가하고 노드가 **Not Ready** 상태가 됨

- **증상:** CPU 로드가 크게 증가하고 노드가 **준비 안 됨** 상태가 되기 시작합니다.
- **원인:** 특히 컨트롤 플레인 노드(마스터 노드라고도 함)의 경우 스토리지 도메인 대기 시간이 너무 길 수 있습니다.
- **해결책:**
kubelet 서비스를 다시 시작하여 노드를 다시 준비합니다.

```
$ systemctl restart kubelet
```

OpenShift Container Platform 메트릭 서비스를 검사하면 etcd 디스크 동기화 기간과 같은 중요한 데이터를 자동으로 수집하고 보고합니다. 클러스터가 작동 중인 경우 이 데이터를 사용하여 스토리지 대기 시간 또는 처리량이 근본적인 문제인지 여부를 판별합니다. 근본적인 문제가 맞다면 지연 시간이 짧고 처리량이 많은 스토리지 리소스를 사용합니다.

원시 메트릭을 가져오려면 kubeadmin 또는 cluster-admin 권한이 있는 사용자로 다음 명령을 입력합니다.

```
$ oc get --insecure-skip-tls-verify --server=https://localhost:<port> --raw=/metrics
```

자세한 내용은 [Exploring Application Endpoints for the purposes of Debugging with OpenShift 4.x](#)를 참조하십시오.

13.2.16.2. OpenShift Container Platform 클러스터 API 연결 문제

- **증상:** 설치 프로그램이 완료되었지만 OpenShift Container Platform 클러스터 API를 사용할 수 없습니다. 부트스트랩 가상 시스템은 부트스트랩 프로세스가 완료된 후에도 유지됩니다. 다음 명령을 입력하면 응답 시간이 초과됩니다.

```
$ oc login -u kubeadmin -p *** <apiurl>
```

- **원인:** 부트스트랩 VM은 설치 프로그램에서 삭제되지 않았으며 클러스터의 API IP 주소를 해제하지 않았습니다.
- **해결책:** 부트스트랩 프로세스가 완료되면 **wait-for** 하위 명령을 사용합니다.

```
$ ./openshift-install wait-for bootstrap-complete
```

부트스트랩 프로세스가 완료되면 부트스트랩 가상 시스템을 삭제합니다.

```
└─ $ ./openshift-install destroy bootstrap
```

13.2.17. 설치 후 작업

OpenShift Container Platform 클러스터가 초기화된 후 다음 작업을 수행할 수 있습니다.

- 선택 사항: 배포 후 OpenShift Container Platform의 MCO(Machine Config Operator)를 사용하여 SSH 키를 추가하거나 교체합니다.
- 선택 사항: **kubeadmin** 사용자를 제거합니다. 대신 인증 공급자를 사용하여 클러스터-관리자 권한이 있는 사용자를 만듭니다.

13.2.18. 다음 단계

- 클러스터를 사용자 지정합니다.
- 필요한 경우 [원격 상태 보고 옵트아웃](#) 을 수행할 수 있습니다.

13.3. 사용자 프로비저닝 인프라를 사용하여 RHV에 클러스터 설치

OpenShift Container Platform 버전 4.7에서는 RHV (Red Hat Virtualization) 및 사용자가 제공하는 기타 인프라에 사용자 정의된 OpenShift Container Platform 클러스터를 설치할 수 있습니다. OpenShift Container Platform 문서에서는 [사용자 프로비저닝 인프라](#)라는 용어를 사용하여 이러한 인프라 유형을 나타냅니다.

다음 다이어그램은 RHV 클러스터에서 실행되는 잠재적인 OpenShift Container Platform 클러스터의 예를 보여줍니다.

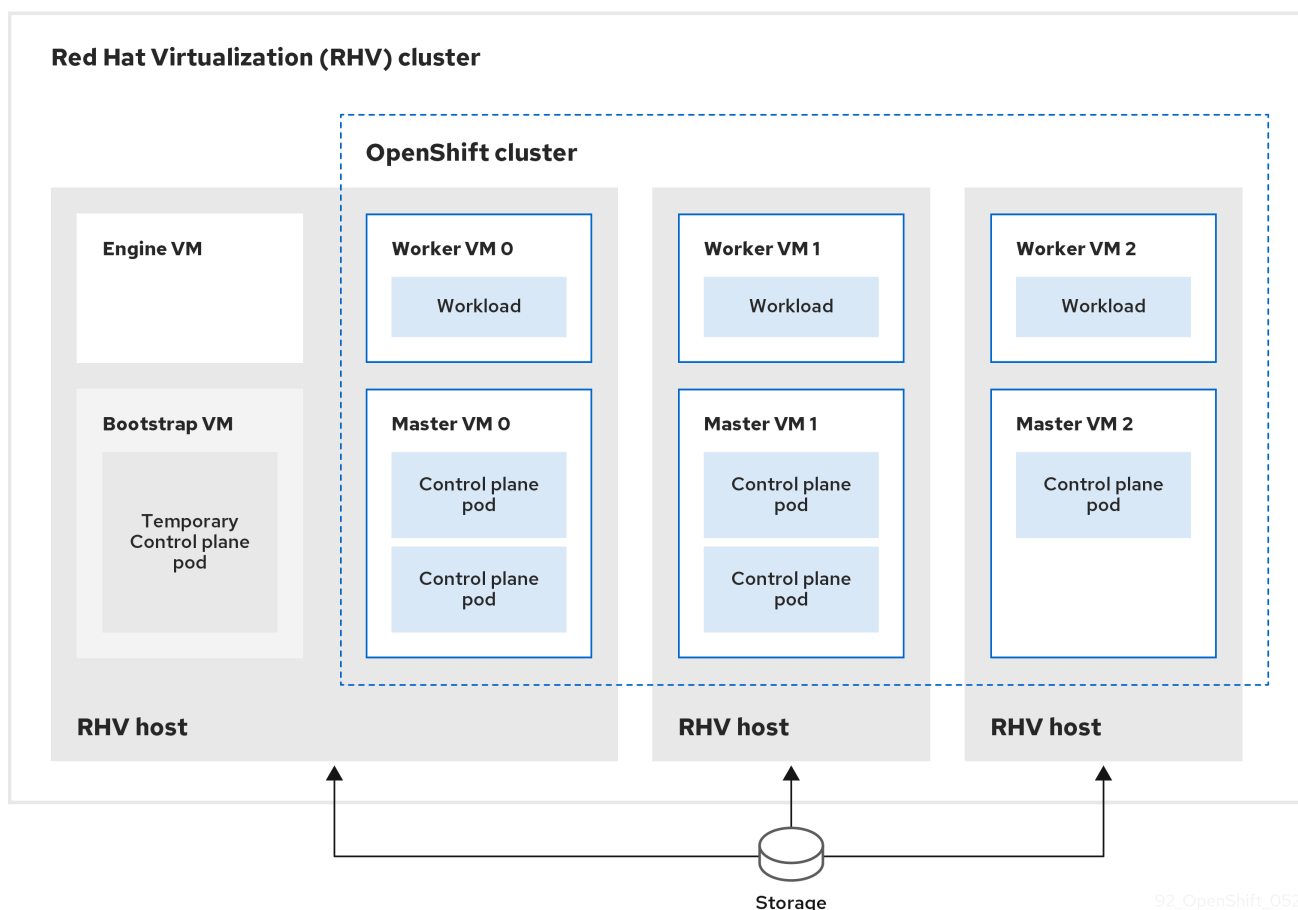

92_OpenShift_0520

RHV 호스트는 컨트롤 플레인과 컴퓨팅 pod를 모두 포함하는 가상 머신을 실행합니다. 또한 호스트 중 하나는 관리자 가상 머신과 임시 컨트롤 플레인 pod가 포함된 부트스트랩 가상 머신을 실행합니다.]

13.3.1. 사전 요구 사항

RHV 환경에 OpenShift Container Platform 클러스터를 설치하려면 다음 요구사항을 충족해야 합니다.

- [RHV의 OpenShift Container Platform에 대한 지원 매트릭스에서 지원](#) 되는 버전 조합이 있습니다.
- [RHV\(Red Hat Virtualization\)의 OpenShift Container Platform 지원 매트릭스에서 지원](#)되는 버전 조합이 있습니다.
- [OpenShift Container Platform 설치 및 업데이트 프로세스](#)에 대해 잘 알고 있습니다.

13.3.2. OpenShift Container Platform 용 인터넷 액세스

OpenShift Container Platform 4.7에서 클러스터를 설치하려면 인터넷 액세스가 필요합니다.

다음의 경우 인터넷 액세스가 필요합니다.

- [OpenShift Cluster Manager](#)에 액세스하여 설치 프로그램을 다운로드하고 서브스크립션 관리를 수행합니다. 클러스터가 인터넷에 액세스할 수 있고 Telemetry 서비스를 비활성화하지 않은 경우, 클러스터에 자동으로 권한이 부여됩니다.
- [Quay.io](#)에 액세스. 클러스터를 설치하는 데 필요한 패키지를 받을 수 있습니다.
- 클러스터 업데이트를 수행하는 데 필요한 패키지를 받을 수 있습니다.

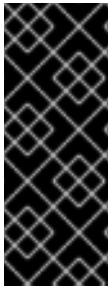

중요

클러스터가 직접 인터넷에 액세스할 수 없는 경우, 프로비저닝하는 일부 유형의 인프라에서 제한된 네트워크 설치를 수행할 수 있습니다. 설치를 수행하는 프로세스에서 필요한 내용을 다운로드한 다음, 이를 사용하여 클러스터를 설치하고 설치 프로그램을 생성하는 데 필요한 패키지로 미리 레지스트리를 채웁니다. 설치 유형에 따라서는 클러스터를 설치하는 환경에 인터넷 액세스가 필요하지 않을 수도 있습니다. 클러스터를 업데이트하기 전에 미리 레지스트리의 내용을 업데이트합니다.

13.3.3. RHV 환경 요구사항

OpenShift Container Platform 버전 4.7 클러스터를 설치하고 실행하려면 RHV 환경이 다음 요구사항을 충족해야 합니다.

이러한 요구 사항을 충족하지 않으면 설치 또는 프로세스가 실패할 수 있습니다. 또한 이러한 요구 사항을 충족하지 않으면 OpenShift Container Platform 클러스터가 설치 후 며칠 또는 몇 주에 실패할 수 있습니다.

CPU, 메모리, 스토리지에 대한 다음 요구사항은 설치 프로그램이 생성하는 기본 가상 시스템 수를 곱한 기본 값을 기반으로 합니다. 이러한 리소스는 RHV 환경에서 비 OpenShift Container Platform 작업에 사용하는 리소스와 함께 사용할 수 있어야 합니다.

설치 프로그램은 기본적으로 설치 프로세스 중에 일곱 개의 가상 시스템을 생성합니다. 먼저 나머지 OpenShift Container Platform 클러스터를 생성하는 동안 임시 서비스와 컨트롤 플레인 영역을 제공하는 부트스트랩 가상 머신을 생성합니다. 설치 프로그램이 클러스터 생성을 완료하면 부트스트랩 시스템을 삭제하여 리소스를 확보합니다.

RHV 환경에서 가상 머신 수를 늘리면 그에 따라 리소스를 늘려야 합니다.

요구사항

- RHV 버전은 4.4입니다.
- RHV 환경에는 상태가 **Up**인 데이터 센터가 하나 있습니다.
- RHV 데이터 센터에는 RHV 클러스터가 포함되어 있습니다.
- RHV 클러스터에는 다음과 같은 OpenShift Container Platform 클러스터 전용 리소스가 있습니다.
 - 최소 28개의 vCPU(설치 중 생성된 일곱 개의 가상 시스템마다 각각 4개)
 - 다음을 포함한 112GiB RAM 이상
 - 임시 컨트롤 플레인을 제공하는 부트스트랩 시스템의 경우 16GiB 이상
 - 컨트롤 플레인을 제공하는 컨트롤 플레인 시스템 세 개 각각에 대해 16GiB 이상
 - 애플리케이션 워크로드를 실행하는 컴퓨팅 시스템 세 개 각각에 대해 16GiB 이상
- RHV 스토리지 도메인은 [이러한 etcd 백엔드 성능 요구사항](#)을 충족해야 합니다.
- 프로덕션 환경에서 각 가상 머신은 120GiB 이상이어야 합니다. 따라서 스토리지 도메인은 기본 OpenShift Container Platform 클러스터에 대해 840GiB 이상을 제공해야 합니다. 리소스가 제한적인 환경이나 프로덕션 이외의 환경에서는 각 가상 시스템에 32GiB 이상이 있어야 하므로 스토리지 도메인에는 기본 OpenShift Container Platform 클러스터에 필요한 230GiB 이상이 있어야 합니다.
- 설치 및 업데이트 중에 Red Hat Ecosystem Catalog에서 이미지를 다운로드하려면 RHV 클러스터가 인터넷 연결에 액세스할 수 있어야 합니다. Telemetry 서비스에는 서브스크립션 및 권한 부여 프로세스를 단순화하기 위해 인터넷 연결이 필요합니다.
- RHV 클러스터에는 RHV Manager의 REST API에 액세스할 수 있는 가상 네트워크가 있어야 합니다. 설치 관리자가 생성한 VM에서 DHCP를 사용하여 IP 주소를 얻을 수 있으므로 이 네트워크에서 DHCP가 활성화되어 있는지 확인합니다.
- 대상 RHV 클러스터에서 OpenShift Container Platform 클러스터를 설치 및 관리하기 위한 다음과 같은 최소 권한이 있는 사용자 계정 및 그룹:
 - **DiskOperator**
 - **DiskCreator**
 - **UserTemplateBasedVm**
 - **TemplateOwner**
 - **TemplateCreator**
 - 대상 클러스터의 **ClusterAdmin**



주의

최소 권한의 원칙을 적용합니다. 설치 프로세스 중 RHV에서 **SuperUser** 권한이 있는 관리자 계정을 사용하지 마십시오. 설치 프로그램은 사용자가 제공한 인증 정보를 손상된 임시 **ovirt-config.yaml** 파일에 저장합니다.

13.3.4. RHV 환경에 대한 요구사항 확인

RHV 환경이 OpenShift Container Platform 클러스터 설치 및 실행 요구사항을 충족하는지 확인합니다. 이러한 요구사항을 충족하지 않으면 실패할 수 있습니다.

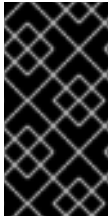

중요

이러한 요구사항은 설치 프로그램이 컨트롤 플레인과 컴퓨팅 시스템을 생성하는 데 사용하는 기본 리소스를 기반으로 합니다. 이러한 리소스에는 vCPU, 메모리 및 스토리지가 포함됩니다. 이러한 리소스를 변경하거나 OpenShift Container Platform 시스템 수를 늘리는 경우에는 그에 따라 이 요구사항을 조정합니다.

절차

1. RHV 버전이 OpenShift Container Platform 버전 4.7의 설치를 지원하는지 확인합니다.
 - a. RHV 관리 포털에서 오른쪽 상단에 있는 ? 도움말 아이콘을 클릭하고 **정보**를 선택합니다.
 - b. 창이 열리면 **RHV 소프트웨어 버전**을 기록합니다.
 - c. RHV 버전이 4.4인지 확인합니다. 지원되는 버전 조합에 대한 자세한 내용은 [RHV의 OpenShift Container Platform에 대한 지원 매트릭스](#)를 참조하십시오.
2. 데이터 센터, 클러스터 및 스토리지를 검사합니다.
 - a. RHV 관리 포털에서 **Compute → Data Centers**를 클릭합니다.
 - b. OpenShift Container Platform을 설치하려는 데이터 센터에 액세스할 수 있는지 확인합니다.
 - c. 해당 데이터 센터의 이름을 클릭합니다.
 - d. 데이터 센터 세부 사항의 **스토리지** 탭에서 OpenShift Container Platform을 설치하려는 스토리지 도메인이 **활성**인지 확인합니다.
 - e. 나중에 사용할 수 있도록 **도메인 이름**을 기록합니다.
 - f. **여유 공간**이 230GiB 이상인지 확인합니다.
 - g. 스토리지 도메인이 **fio 성능 벤치마킹** 툴을 사용하여 측정할 수 있는 이러한 **etcd 백엔드 성능 요구사항**을 충족하는지 확인합니다.
 - h. 데이터 센터 세부 사항에서 **클러스터** 탭을 클릭합니다.
 - i. OpenShift Container Platform을 설치할 RHV 클러스터를 찾습니다. 나중에 사용할 수 있도록 클러스터 이름을 기록합니다.

3. RHV 호스트 리소스를 검사합니다.

- a. RHV 관리 포털에서 **컴퓨팅 > 클러스터**를 클릭합니다.
 - b. OpenShift Container Platform을 설치할 클러스터를 클릭합니다.
 - c. 클러스터 세부 사항에서 **호스트** 탭을 클릭합니다.
 - d. 호스트를 검사하고 OpenShift Container Platform 클러스터 **전용**으로 사용할 수 있는 총 28개 이상의 **논리 CPU 코어**가 있는지 확인합니다.
 - e. 나중에 사용할 수 있도록 사용 가능한 **논리 CPU 코어** 수를 기록합니다.
 - f. 설치 중에 생성된 7개의 가상 시스템 각각에 4개의 코어가 있을 수 있도록 이러한 CPU 코어가 분산되어 있는지 확인합니다.
 - g. 다음 OpenShift Container Platform 시스템 각각에 대한 요구사항을 충족하기 위해 배포된 새 가상 시스템 예약에 필요한 **112GiB의 최대 여유 메모리**가 모두 호스트에 있는지 확인합니다.
 - 부트스트랩 시스템에 필요한 16GiB
 - 세 개의 컨트롤 플레인 시스템 각각에 필요한 16GiB
 - 세 개의 컴퓨팅 시스템 각각에 대해 16GiB
 - h. 나중에 사용할 수 있도록 새 가상 시스템 예약에 필요한 **최대 여유 메모리**의 양을 기록합니다.
4. OpenShift Container Platform을 설치할 가상 네트워크가 RHV Manager의 REST API에 액세스할 수 있는지 확인합니다. 이 네트워크의 가상 시스템에서 RHV 관리자의 REST API에 도달하기 위해 curl을 사용합니다.

```
$ curl -k -u <username>@<profile>:<password> \ 1
https://<engine-fqdn>/ovirt-engine/api 2
```

1 **<username>**의 경우 RHV에서 OpenShift Container Platform 클러스터를 만들고 관리할 수 있는 권한이 있는 RHV 계정의 사용자 이름을 지정합니다. **<profile>**은 로그인 프로파일을 지정합니다(RHV 관리 포털 로그인 페이지로 이동하여 **프로파일** 드롭다운 목록 검토). **<password>**의 경우 해당 사용자 이름에 대한 암호를 지정합니다.

2 **<engine-fqdn>**은 RHV 환경의 정규화된 도메인 이름을 지정합니다.

예를 들면 다음과 같습니다.

```
$ curl -k -u ocpadmin@internal:pw123 \
https://rhv-env.virtlab.example.com/ovirt-engine/api
```

13.3.5. 사용자 프로비저닝 인프라에 대한 네트워킹 요구사항

모든 RHCOS(Red Hat Enterprise Linux CoreOS) 시스템이 부팅 중에 시스템 구성 서버에서 Ignition 구성을 가져오려면 **initramfs**의 네트워크가 필요합니다.

초기 부팅 과정에서 시스템에 Ignition 설정 파일을 다운로드하는 데 필요한 네트워크 연결을 구축하기 위해 HTTP 또는 HTTPS 서버가 있어야 합니다.

시스템에 영구 IP 주소와 호스트 이름이 있는지 확인합니다.

Kubernetes API 서버가 클러스터 시스템의 노드 이름을 확인할 수 있어야 합니다. API 서버와 작업자 노드가 서로 다른 영역에 있는 경우, API 서버가 노드 이름을 확인할 수 있도록 기본 DNS 검색 영역을 설정할 수 있습니다. 노드 개체와 모든 DNS 요청에서 항상 정규화된 도메인 이름으로 호스트를 가리키는 것도 지원되는 방법입니다.

클러스터 구성 요소가 통신할 수 있도록 시스템 간 네트워크 연결을 구성해야 합니다. 각 시스템에서 클러스터에 있는 다른 모든 시스템의 호스트 이름을 확인할 수 있어야 합니다.

방화벽

클러스터가 필수 사이트에 액세스할 수 있도록 방화벽을 구성하십시오.

또한 다음을 참조하십시오.

- [Red Hat Virtualization Manager 방화벽 요구 사항](#)
- [호스트 방화벽 요구 사항](#)

로드 밸런서

하나 또는 두 개의 계층-4 로드 밸런서를 구성합니다.

- 컨트롤 플레인 및 부트스트랩 머신에서 포트 **6443** 및 **22623**에 대한 로드 밸런싱을 제공합니다. 포트 **6443**은 Kubernetes API 서버에 대한 액세스를 제공하며 내부 및 외부 모두에 연결할 수 있어야 합니다. 포트 **22623**은 클러스터 내부 노드에서 액세스할 수 있어야 합니다.
- 일반적으로 기본 구성의 계산 노드인 Ingress 라우터를 실행하는 시스템에 포트 **443** 및 **80**의 로드 밸런싱을 제공합니다. 두 포트 모두 클러스터 내부와 외부에서 액세스할 수 있어야 합니다.

DNS

기본 구성 요소 및 서비스를 올바르게 확인할 수 있도록 인프라 제공 DNS를 구성합니다. 로드 밸런서를 하나만 사용하는 경우 이러한 DNS 레코드는 동일한 IP 주소를 가리킬 수 있습니다.

- 컨트롤 플레인 시스템의 로드 밸런서를 가리키는 **api.<cluster_name>.<base_domain>** (internal and external resolution) 및 **api-int.<cluster_name>.<base_domain>** (internal resolution)에 대한 DNS 레코드를 생성합니다.
- Ingress 라우터의 로드 밸런서를 가리키는 ***.apps.<cluster_name>.<base_domain>**의 DNS 레코드를 생성합니다. 예를 들어 컴퓨팅 머신의 포트 **443** 및 **80**입니다.

표 13.6. 모든 시스템과 시스템 사이

프로토콜	포트	설명
ICMP	해당 없음	네트워크 연결성 테스트
TCP	1936	메트릭
	9000-9999	9100-9101 포트의 노드 내보내기 및 9099 포트의 Cluster Version Operator를 포함한 호스트 수준 서비스.
	10250-10259	Kubernetes에서 예약하는 기본 포트
	10256	openshift-sdn

프로토콜	포트	설명
UDP	4789	VXLAN 및 Geneve
	6081	VXLAN 및 Geneve
	9000-9999	9100-9101 포트의 노드 내보내기를 포함한 호스트 수준 서비스.
TCP/UDP	30000-32767	Kubernetes 노드 포트

표 13.7. 컨트롤 플레인에서 모든 시스템

프로토콜	포트	설명
TCP	6443	Kubernetes API

표 13.8. 컨트롤 플레인 시스템에 대한 컨트롤 플레인 시스템

프로토콜	포트	설명
TCP	2379-2380	etcd 서버 및 피어 포트

네트워크 토폴로지 요구사항

클러스터를 위해 프로비저닝하는 인프라는 다음과 같은 네트워크 토폴로지 요구사항을 충족해야 합니다.



중요

OpenShift Container Platform을 사용하려면 플랫폼 컨테이너의 이미지를 가져오고 Red Hat에 Telemetry 데이터를 제공하기 위해 모든 노드가 인터넷에 액세스할 수 있어야 합니다.

로드 밸런서

OpenShift Container Platform을 설치하기 전에 다음과 같은 요구사항을 충족하는 두 개의 로드 밸런서를 프로비저닝해야 합니다.

1. **API 로드 밸런서:** 플랫폼과 상호 작용하고 구성하기 위한 사용자(인간 및 시스템) 모두에 공통 엔드포인트를 제공합니다. 다음 조건을 설정합니다.
 - Layer 4 로드 밸런싱 전용입니다. 이를 Raw TCP, SSL Passthrough 또는 SSL Bridge 모드로 합니다. SSL Bridge 모드를 사용하는 경우, API 경로에 대해 SNI(Server Name Indication, 서버 이름 표시)를 활성화해야 합니다.
 - 스테이트리스 로드 밸런싱 알고리즘입니다. 옵션은 로드 밸런서 구현에 따라 달라집니다.

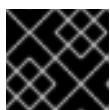

중요

API 로드 밸런서에 대한 세션 지속성을 구성하지 마십시오.

로드 밸런서의 전면과 후면 모두에서 다음 포트를 구성하십시오.

표 13.9. API 로드 밸런서

포트	백엔드 시스템(풀 멤버)	내부	외부	설명
6443	부트스트랩 및 컨트롤 플레인. 부트스트랩 시스템이 클러스터 컨트롤 플레인을 초기화한 후 로드 밸런서에서 부트스트랩 시스템을 제거합니다. API 서버 상태 검사 프로브에 대한 /readyz 끝점을 구성해야 합니다.	X	X	Kubernetes API 서버
22623	부트스트랩 및 컨트롤 플레인. 부트스트랩 시스템이 클러스터 컨트롤 플레인을 초기화한 후 로드 밸런서에서 부트스트랩 시스템을 제거합니다.	X		시스템 구성 서버



참고

API 서버가 **/readyz** 엔드포인트를 해제하는 시점부터 풀에서 API 서버 인스턴스가 제거되는 시점까지 시간이 30초를 넘지 않도록 로드 밸런서를 구성해야 합니다. **/readyz**가 오류를 반환하거나 정상 상태가 된 후 정해진 시간 안에 끝점이 제거 또는 추가되어야 합니다. 5초 또는 10초의 프로빙 주기(두 번의 성공적인 요청은 정상 상태, 세 번의 요청은 비정상 상태)는 충분한 테스트를 거친 값입니다.

2. **애플리케이션 인그레스 로드 밸런서:** 클러스터 외부에서 들어오는 애플리케이션 트래픽의 수신 지점을 제공합니다. 다음 조건을 설정합니다.

- Layer 4 로드 밸런싱 전용입니다. 이를 Raw TCP, SSL Passthrough 또는 SSL Bridge 모드로 합니다. SSL Bridge 모드를 사용하는 경우 인그레스 경로에 대해 SNI(Server Name Indication, 서버 이름 표시)를 활성화해야 합니다.
- 사용 가능한 옵션과 플랫폼에서 호스팅되는 애플리케이션 유형에 따라 연결 기반 또는 세션 기반 지속성이 권장됩니다.

로드 밸런서의 전면과 후면 모두에서 다음 포트를 구성하십시오.

표 13.10. 애플리케이션 인그레스 로드 밸런서

포트	백엔드 시스템(풀 멤버)	내부	외부	설명
443	기본적으로 인그레스 라우터 pod, 컴퓨팅 또는 작업자를 실행하는 시스템입니다.	X	X	HTTPS 트래픽
80	기본적으로 인그레스 라우터 pod, 컴퓨팅 또는 작업자를 실행하는 시스템입니다.	X	X	HTTP 트래픽

작은 정보

로드 밸런서에서 클라이언트의 실제 IP 주소를 확인할 수 있는 경우 소스 IP 기반 세션 지속성을 활성화하면 엔드 투 엔드 TLS 암호화를 사용하는 애플리케이션의 성능을 향상시킬 수 있습니다.



참고

인그레스 라우터에 대한 작업 구성이 OpenShift Container Platform 클러스터에 필요합니다. 컨트롤 플레인 초기화 후 인그레스 라우터를 설정해야 합니다.

NTP 구성

OpenShift Container Platform 클러스터는 기본적으로 공용 NTP(Network Time Protocol) 서버를 사용하도록 구성되어 있습니다. 로컬 엔터프라이즈 NTP 서버를 사용하거나 클러스터가 연결이 끊긴 네트워크에 배포되는 경우 특정 시간 서버를 사용하도록 클러스터를 구성할 수 있습니다. 자세한 내용은 *chrony 타임 서비스 설정* 문서를 참조하십시오.

13.3.6. 설치 시스템 설정

바이너리 **openshift-install** 설치 프로그램 및 Ansible 스크립트를 실행하려면 RHV Manager 또는 RHV 환경에 대한 네트워크 액세스 권한이 있는 RHEL(Red Hat Enterprise Linux) 컴퓨터와 Manager에서 REST API를 설정합니다.

프로세스

1. Python3 및 Ansible을 업데이트하거나 설치합니다. 예를 들면 다음과 같습니다.

```
# dnf update python3 ansible
```

2. **python3-ovirt-engine-sdk4** 패키지를 설치하여 Python 소프트웨어 개발 키트를 가져옵니다.
3. **ovirt.image-template** Ansible 역할을 설치합니다. RHV Manager 및 기타 RHEL(Red Hat Enterprise Linux) 시스템에서 이 역할은 **ovirt-ansible-image-template** 패키지로 배포됩니다. 예를 들면 다음과 같습니다.

```
# dnf install ovirt-ansible-image-template
```

4. **ovirt.vm-infra** Ansible 역할을 설치합니다. RHV Manager 및 기타 RHEL 시스템에서 이 역할은 **ovirt-ansible-vm-infra** 패키지로 배포됩니다.

```
# dnf install ovirt-ansible-vm-infra
```

5. 환경 변수를 만들고 절대 또는 상대 경로를 할당합니다. 예를 들면 다음과 같습니다.

```
$ export ASSETS_DIR=./wrk
```



참고

설치 프로그램은 이 변수를 사용하여 중요한 설치 관련 파일을 저장하는 디렉토리를 만듭니다. 나중에 설치 프로세스는 이 변수를 사용하여 해당 자산 파일을 찾습니다. 이 assets 디렉토리를 삭제하지 마십시오. 이는 클러스터를 제거하는 데 필요합니다.

13.3.7. 비보안 모드에서 RHV에 OpenShift Container Platform 설치

기본적으로 설치 관리자는 CA 인증서를 생성하고 확인을 요청한 후 설치 중에 사용할 인증서를 저장합니다. 수동으로 생성하거나 설치할 필요가 없습니다.

권장되지는 않지만 **비보안** 모드로 OpenShift Container Platform을 설치하여 인증서를 확인하지 않고도 이 기능을 재정의하고 OpenShift Container Platform을 설치할 수 있습니다.



주의

잠재적인 공격자가 중Man-in-the-Middle 공격을 수행할 수 있고 네트워크에서 중요한 인증 정보를 캡처할 수 있으므로 **비보안** 모드에 설치하는 것은 권장되지 않습니다.

절차

1. `~/ovirt/ovirt-config.yaml`이라는 파일을 생성합니다.
2. `ovirt-config.yaml`에 다음 내용을 추가합니다.

```
ovirt_url: https://ovirt.example.com/ovirt-engine/api 1
ovirt_fqdn: ovirt.example.com 2
ovirt_pem_url: ""
ovirt_username: ocpadmin@internal
ovirt_password: super-secret-password 3
ovirt_insecure: true
```

- 1 oVirt 엔진의 호스트 이름 또는 주소를 지정합니다.
- 2 oVirt 엔진의 정규화된 도메인 이름을 지정합니다.
- 3 oVirt 엔진의 admin 암호를 지정합니다.

3. 설치 프로그램을 실행합니다.

13.3.8. SSH 개인 키 생성 및 에이전트에 추가

클러스터에서 설치 디버깅 또는 재해 복구를 수행하려면 **ssh-agent** 및 설치 프로그램 모두에 SSH 키를 지정해야 합니다. 이 키를 사용하여 공용 클러스터의 부트스트랩 시스템에 액세스하여 설치 문제를 해결할 수 있습니다.

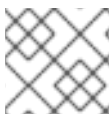

참고

프로덕션 환경에서는 재해 복구 및 디버깅이 필요합니다.

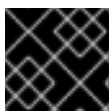

중요

재해 복구 및 디버깅이 필요한 프로덕션 환경에서는이 단계를 생략하지 마십시오.

이 키를 사용자 **core**로서 마스터 노드에 SSH를 수행할 수 있습니다. 클러스터를 배포할 때 **core** 사용자의 `~/.ssh/authorized_keys` 목록에 이 키가 추가됩니다.

절차

1. 컴퓨터에 암호 없는 인증용으로 구성된 SSH 키가 없으면 키를 생성합니다. 예를 들어 Linux 운영 체제를 사용하는 컴퓨터에서 다음 명령을 실행합니다.

```
$ ssh-keygen -t ed25519 -N "" \
-f <path>/<file_name> 1
```

- 1 새로운 SSH 키의 경로 및 파일 이름(예 `~/.ssh/id_rsa`)을 지정합니다. 기존 키 쌍이 있는 경우 공개 키가 `~/.ssh` 디렉터리에 있는지 확인하십시오.

이 명령을 실행하면 사용자가 지정한 위치에 암호가 필요하지 않은 SSH 키가 생성됩니다.



참고

x86_64 아키텍처에 FIPS 검증 / 진행 중인 모듈 (Modules in Process) 암호화 라이브러리를 사용하는 OpenShift Container Platform 클러스터를 설치하려면 **ed25519** 알고리즘을 사용하는 키를 생성하지 마십시오. 대신 **rsa** 또는 **ecdsa** 알고리즘을 사용하는 키를 생성합니다.

2. **ssh-agent** 프로세스를 백그라운드 작업으로 시작합니다.

```
$ eval "$(ssh-agent -s)"
```

출력 예

```
Agent pid 31874
```



참고

클러스터가 FIPS 모드인 경우 FIPS 호환 알고리즘만 사용하여 SSH 키를 생성합니다. 키는 RSA 또는 ECDSA여야 합니다.

3. **ssh-agent**에 SSH 개인 키를 추가합니다.

```
$ ssh-add <path>/<file_name> 1
```

출력 예

```
Identity added: /home/<you>/<path>/<file_name> (<computer_name>)
```

- 1 SSH 개인 키의 경로 및 파일 이름을 지정합니다(예: `~/.ssh/id_rsa`).

다음 단계

- OpenShift Container Platform을 설치할 때 SSH 공개 키를 설치 프로그램에 지정합니다.

13.3.9. 설치 프로그램 받기

OpenShift Container Platform을 설치하기 전에 프로비저닝 머신에 설치 파일을 다운로드하십시오.

사전 요구 사항

- Linux를 실행하는 머신(예: 로컬 디스크 공간이 500MB인 Red Hat Enterprise Linux 8)이 있습니다.

절차

1. OpenShift Cluster Manager 사이트의 [인프라 공급자](#) 페이지에 액세스합니다. Red Hat 계정이 있으면 사용자 자격 증명으로 로그인합니다. 계정이 없으면 계정을 만드십시오.
2. 인프라 공급자를 선택합니다.
3. 설치 유형 페이지로 이동한 다음, 운영 체제에 맞는 설치 프로그램을 다운로드하여 설치 구성 파일을 저장할 디렉터리에 파일을 저장합니다.



중요

설치 프로그램은 클러스터를 설치하는 데 사용하는 컴퓨터에 여러 파일을 만듭니다. 클러스터 설치를 마친 후 설치 프로그램과 설치 프로그램으로 생성되는 파일을 보관해야 합니다. 클러스터를 삭제하려면 두 파일이 모두 필요합니다.

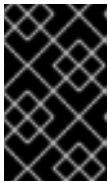

중요

클러스터 설치에 실패하거나 설치 프로그램으로 만든 파일을 삭제해도 클러스터는 제거되지 않습니다. 클러스터를 제거하려면 해당 클라우드 공급자에 적용되는 OpenShift Container Platform 설치 제거 절차를 완료해야 합니다.

4. 설치 프로그램 파일의 압축을 풉니다. 예를 들어 Linux 운영 체제를 사용하는 컴퓨터에서 다음 명령을 실행합니다.

```
$ tar xvf openshift-install-linux.tar.gz
```

5. [Red Hat OpenShift Cluster Manager](#)에서 [설치 풀 시크릿](#) 을 다운로드합니다. 이 풀 시크릿을 사용하면 OpenShift Container Platform 구성 요소에 대한 컨테이너 이미지를 제공하는 Quay.io를 포함하여 인증 기관에서 제공하는 서비스로 인증할 수 있습니다.

13.3.10. Ansible Playbook 다운로드

RHV에 OpenShift Container Platform 4.7 버전을 설치하기 위한 Ansible Playbook을 다운로드합니다.

절차

- 설치 시스템에서 다음 명령을 실행하십시오.

```
$ mkdir playbooks
```

```
$ cd playbooks
```

```
$ curl -s -L -X GET https://api.github.com/repos/openshift/installer/contents/upi/ovirt?
```



```
ref=release-4.7 |
grep 'download_url.*\.yml' |
awk '{ print $2 }' | sed -r 's/("|,)//g' |
xargs -n 1 curl -O
```

다음 단계

- 이러한 Ansible Playbook을 다운로드한 후 설치 프로그램을 실행하여 설치 구성 파일을 생성하기 전에 assets 디렉터리에 대한 환경 변수를 생성하고 **inventory.yml** 파일을 사용자 정의해야 합니다.

13.3.11. inventory.yml 파일

inventory.yml 파일을 사용하여 설치하려는 OpenShift Container Platform 클러스터의 요소를 정의하고 생성합니다. 여기에는 RHCOS (Red Hat Enterprise Linux CoreOS) 이미지, 가상 머신 템플릿, 부트스트랩 머신, 컨트롤 플레인 노드 및 작업자 노드와 같은 요소가 포함됩니다. 또한 **inventory.yml**을 사용하여 클러스터를 제거합니다.

다음 **inventory.yml** 예에서는 매개 변수와 매개 변수 기본값을 보여줍니다. 이러한 기본값의 수량과 숫자는 RHV 환경에서 프로덕션 OpenShift Container Platform 클러스터를 실행하기 위한 요구 사항을 충족합니다.

inventory.yml 파일 예

```
---
all:
  vars:

    ovirt_cluster: "Default"
    ocp:
      assets_dir: "{{ lookup('env', 'ASSETS_DIR') }}"
      ovirt_config_path: "{{ lookup('env', 'HOME') }}/.ovirt/ovirt-config.yaml"

    # ---
    # {op-system} section
    # ---
    rhcos:
      image_url: "https://mirror.openshift.com/pub/openshift-v4/dependencies/rhcos/4.7/latest/rhcos-
openstack.x86_64.qcow2.gz"
      local_cmp_image_path: "/tmp/rhcos.qcow2.gz"
      local_image_path: "/tmp/rhcos.qcow2"

    # ---
    # Profiles section
    # ---
    control_plane:
      cluster: "{{ ovirt_cluster }}"
      memory: 16GiB
      sockets: 4
      cores: 1
      template: rhcos_tpl
      operating_system: "rhcos_x64"
      type: high_performance
      graphical_console:
        headless_mode: false
```

```
    protocol:
    - spice
    - vnc
  disks:
  - size: 120GiB
    name: os
    interface: virtio_scsi
    storage_domain: depot_nvme
  nics:
  - name: nic1
    network: lab
    profile: lab

compute:
  cluster: "{{ ovirt_cluster }}"
  memory: 16GiB
  sockets: 4
  cores: 1
  template: worker_rhcos_tpl
  operating_system: "rhcos_x64"
  type: high_performance
  graphical_console:
    headless_mode: false
  protocol:
  - spice
  - vnc
  disks:
  - size: 120GiB
    name: os
    interface: virtio_scsi
    storage_domain: depot_nvme
  nics:
  - name: nic1
    network: lab
    profile: lab

# ---
# Virtual machines section
# ---
vms:
- name: "{{ metadata.infraID }}-bootstrap"
  ocp_type: bootstrap
  profile: "{{ control_plane }}"
  type: server
- name: "{{ metadata.infraID }}-master0"
  ocp_type: master
  profile: "{{ control_plane }}"
- name: "{{ metadata.infraID }}-master1"
  ocp_type: master
  profile: "{{ control_plane }}"
- name: "{{ metadata.infraID }}-master2"
  ocp_type: master
  profile: "{{ control_plane }}"
- name: "{{ metadata.infraID }}-worker0"
  ocp_type: worker
  profile: "{{ compute }}"
```

```
- name: "{{ metadata.infraID }}-worker1"
  ocp_type: worker
  profile: "{{ compute }}"
- name: "{{ metadata.infraID }}-worker2"
  ocp_type: worker
  profile: "{{ compute }}"
```



중요

매개 변수 설명이 "Enter"로 시작하는 매개 변수의 값을 입력합니다. 그렇지 않으면 기본값을 사용하거나 새 값으로 변경할 수 있습니다.

일반 섹션

- **ovirt_cluster**: OpenShift Container Platform 클러스터를 설치할 기존 RHV 클러스터의 이름을 입력합니다.
- **ocp.assets_dir**: openshift-install 설치 프로그램이 생성하는 파일을 저장하기 위해 생성하는 디렉터리의 경로입니다.
- **ocp.ovirt_config_path**: 설치 프로그램이 생성하는 **ovirt-config.yaml** 파일의 경로입니다(예: **./wrk/install-config.yaml**). 이 파일에는 Manager의 REST API와 상호 작용하는 데 필요한 인증 정보가 포함되어 있습니다.

RHCOS(Red Hat Enterprise Linux CoreOS) 섹션

- **image_url**: 다운로드용으로 지정한 RHCOS 이미지의 URL을 입력합니다.
- **local_cmp_image_path**: 압축된 RHCOS 이미지의 로컬 다운로드 디렉터리 경로입니다.
- **local_image_path**: 추출된 RHCOS 이미지의 로컬 디렉터리 경로입니다.

프로필 섹션

이 섹션은 두 가지 프로필로 구성됩니다.

- **control_plane**: 부트스트랩 및 컨트롤 플레인 노드의 프로필입니다.
- **컴퓨팅**: 컴퓨팅 플레인에 있는 작업자 노드의 프로필입니다.

이러한 프로필에는 다음과 같은 매개 변수가 있습니다. 매개 변수의 기본값은 프로덕션 클러스터 실행을 위한 최소 요구 사항을 충족합니다. 이러한 값을 증가시키거나 사용자 지정하여 워크로드 요구 사항을 충족할 수 있습니다.

- **클러스터**: 이 값은 일반 섹션의 **ovirt_cluster** 에서 클러스터 이름을 가져옵니다.
- **메모리**: 가상 시스템의 메모리 크기(GB)입니다.
- **소켓**: 가상 시스템의 소켓 수입니다.
- **코어**: 가상 시스템의 코어 수입니다.
- **템플릿**: 가상 머신 템플릿의 이름입니다. 여러 클러스터를 설치할 계획이고 이러한 클러스터가 서로 다른 사양을 포함하는 템플릿을 사용하는 경우 템플릿 이름 앞에 클러스터 ID를 추가합니다.

- **operating_system**: 가상 머신의 게스트 운영 체제 유형입니다. oVirt/RHV 버전 4.4에서 이 값은 **rhcos_x64**이어야 하므로 **Ignition script**의 값이 가상 시스템에 전달될 수 있습니다.
- **type**: 가상 시스템의 유형으로 **server** 를 입력합니다.

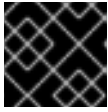

중요

type 매개 변수의 값을 **high_performance**에서 **server**로 변경해야 합니다.

- **디스크**: 디스크 사양. **control_plane** 및 **compute** 노드는 서로 다른 스토리지 도메인을 가질 수 있습니다.
- **크기**: 최소 디스크 크기입니다.
- **name**: RHV의 대상 클러스터에 연결된 디스크 이름을 입력합니다.
- **interface**: 지정한 디스크의 인터페이스 유형을 입력합니다.
- **storage_domain**: 지정한 디스크의 스토리지 도메인을 입력합니다.
- **NIC**: 가상 시스템에서 사용하는 **이름과 네트워크**를 입력합니다. 가상 네트워크 인터페이스 프로 필을 지정할 수도 있습니다. 기본적으로 NIC는 oVirt/RHV MAC 풀에서 MAC 주소를 가져옵니다.

가상 머신 섹션

이 마지막 섹션인 **vms**는 클러스터에서 생성하고 배포할 가상 시스템을 정의합니다. 기본적으로 프로덕션 환경에 대해 최소한의 컨트롤 플레인 및 작업자 노드를 제공합니다.

vms에는 세 가지 필수 요소가 있습니다.

- **name**: 가상 시스템의 이름입니다. 이 경우 **metadata.infralD**는 가상 머신 이름 앞에 **metadata.yml** 파일의 인프라 ID를 추가합니다.
- **ocp_type**: OCP 클러스터에서 가상 시스템의 역할입니다. 가능한 값은 **bootstrap, master, worker**입니다.
- **profile**: 각 가상 머신이 사양을 상속하는 프로필의 이름입니다. 이 예제에서 가능한 값은 **control_plane** 또는 **compute**입니다.
가상 머신이 해당 프로필에서 상속하는 값을 재정의할 수 있습니다. 이렇게 하려면 **inventory.yml**의 가상 머신에 프로필 속성의 이름을 추가하고 재정의 값을 할당합니다. 이 예제를 보려면 이전 **inventory.yml** 예제에서 **name: "{{ metadata.infralD }}-bootstrap"** 가상 머신을 검사합니다. **server** 값이 있는 **type** 속성이 있으며, 이 가상 시스템이 **control_plane** 프로필에서 상속하는 **type** 속성 값을 재정의합니다.

메타 데이터 변수

가상 머신의 경우 **metadata.infralD**는 Ignition 파일을 빌드할 때 생성한 **metadata.json** 파일의 인프라 ID 를 가상 머신의 이름 앞에 추가합니다.

Playbook은 **ocp.assets_dir**에 있는 특정 파일에서 **infralD** 읽고 다음 코드를 사용합니다.

```
---
- name: include metadata.json vars
  include_vars:
    file: "{{ ocp.assets_dir }}/metadata.json"
```

```
name: metadata
```

```
...
```

13.3.12. RHCOS 이미지 설정 지정

inventory.yml 파일의 RHCOS (Red Hat Enterprise Linux CoreOS) 이미지 설정을 업데이트합니다. 나중에 Playbook 중 파일 하나를 실행하면 **image_url** URL에서 **local_cmp_image_path** 디렉터리로 압축된 Red Hat Enterprise 리눅스 CoreOS(RHCOS) 이미지가 다운로드됩니다. 그런 다음 Playbook은 이미지를 **local_image_path** 디렉터리에 압축 해제하고 이를 사용하여 oVirt/RHV 템플릿을 만듭니다.

프로세스

1. 설치 중인 OpenShift Container Platform 버전에 대한 RHCOS 이미지 다운로드 페이지(예: [Index of /pub/openshift-v4/dependencies/rhcos/latest/latest](#))를 찾습니다.
2. 해당 다운로드 페이지에서 **https://mirror.openshift.com/pub/openshift-v4/dependencies/rhcos/4.7/latest/rhcos-opensstack.x86_64.qcow2.gz** 과 같은 OpenStack **qcow2** 이미지의 URL을 복사합니다.
3. 이전에 다운로드 한 **inventory.yml** Playbook을 편집합니다. 여기에 URL을 **image_url** 값으로 붙여 넣습니다. 예를 들면 다음과 같습니다.

```
rhcos:
  "https://mirror.openshift.com/pub/openshift-v4/dependencies/rhcos/4.7/latest/rhcos-
  opensstack.x86_64.qcow2.gz"
```

13.3.13. 설치 구성 파일 만들기

설치 프로그램 **openshift-install**을 실행하고 이전에 지정했거나 수집한 정보로 해당 프롬프트에 응답하여 설치 구성 파일을 만듭니다.

프롬프트에 대한 응답을 마치면 설치 프로그램이 이전에 지정한 **assets** 디렉터리 (예: **./wrk/install-config.yaml**)에 **install-config.yaml** 파일의 초기 버전을 생성합니다.

설치 프로그램은 **\$HOME/.ovirt/ovirt-config.yaml** 파일을 생성합니다. 이 파일에는 Manager에 연결하여 REST API를 사용하는 데 필요한 모든 연결 매개 변수가 포함되어 있습니다.

알림: 설치 프로세스에서는 **내부 API 가상 IP** 및 **Ingress 가상 IP** 와 같은 일부 매개 변수에 제공하는 값을 사용하지 않습니다. 이미 인프라 DNS에서 구성했기 때문입니다.

또한 **oVirt cluster**, **oVirt storage** 및 **oVirt network**에 대한 값과 같이 **inventory.yml**의 매개 변수에 제공하는 값을 사용합니다. 그리고 스크립트를 사용하여 **install-config.yaml**에서 이러한 동일한 값을 이전에 언급한 **virtual IP**로 제거하거나 변경합니다.

프로세스

1. 설치 프로그램을 실행합니다.

```
$ openshift-install create install-config --dir $ASSETS_DIR
```

2. 시스템에 대한 정보를 사용하여 설치 프로그램의 프롬프트 메시지에 응답합니다.

출력 예

```

? SSH Public Key /home/user/.ssh/id_dsa.pub
? Platform <ovirt>
? Engine FQDN[:PORT] [? for help] <engine.fqdn>
? Enter ovirt-engine username <ocpadmin@internal>
? Enter password <*****>
? oVirt cluster <cluster>
? oVirt storage <storage>
? oVirt network <net>
? Internal API virtual IP <172.16.0.252>
? Ingress virtual IP <172.16.0.251>
? Base Domain <example.org>
? Cluster Name <ocp4>
? Pull Secret [? for help] <*****>

```

```

? SSH Public Key /home/user/.ssh/id_dsa.pub
? Platform <ovirt>
? Engine FQDN[:PORT] [? for help] <engine.fqdn>
? Enter ovirt-engine username <ocpadmin@internal>
? Enter password <*****>
? oVirt cluster <cluster>
? oVirt storage <storage>
? oVirt network <net>
? Internal API virtual IP <172.16.0.252>
? Ingress virtual IP <172.16.0.251>
? Base Domain <example.org>
? Cluster Name <ocp4>
? Pull Secret [? for help] <*****>

```

Internal API virtual IP 및 **Ingress virtual IP**의 경우 DNS 서비스를 구성할 때 지정한 IP 주소를 제공합니다.

oVirt cluster 및 **Base Domain** 프롬프트에서 입력한 값은 REST API 및 생성하는 모든 애플리케이션의 URL의 일부를 구성합니다. (예: <https://api.ocp4.example.org:6443/> 및 <https://console-openshift-console.ocp4.example.org>)

[Red Hat OpenShift Cluster Manager](#)에서 풀 시크릿을 가져올 수 있습니다.

13.3.14. install-config.yaml 사용자 정의

여기에서는 3 개의 Python 스크립트를 사용하여 설치 프로그램의 일부 기본 동작을 재정의합니다.

- 기본적으로 설치 프로그램은 머신 API를 사용하여 노드를 만듭니다. 이 기본 동작을 재정의하려면 컴퓨팅 노드 수를 복제본 0으로 설정합니다. 나중에 Anable Playbook을 사용하여 컴퓨팅 노드를 생성합니다.
- 기본적으로 설치 프로그램은 노드의 시스템 네트워크의 IP 범위를 설정합니다. 이 기본 동작을 재정의하려면 인프라와 일치하도록 IP 범위를 설정합니다.
- 기본적으로 설치 프로그램은 플랫폼을 **ovirt**로 설정합니다. 그러나 사용자 프로비저닝 인프라에 클러스터를 설치하는 것은 베어 메탈에 클러스터를 설치하는 것과 비슷합니다. 따라서 **install-config.yaml**에서 ovirt 플랫폼 섹션을 삭제하고 플랫폼을 **none**으로 변경합니다. 대신 **inventory.yml**을 사용하여 모든 필수 설정을 지정합니다.



참고

이 스니펫은 Python 3 및 Python 2에서 작동합니다.

프로세스

1. 컴퓨팅 노드 수를 복제본 0으로 설정합니다.

```
$ python3 -c 'import os, yaml
path = "%s/install-config.yaml" % os.environ["ASSETS_DIR"]
conf = yaml.safe_load(open(path))
conf["compute"][0]["replicas"] = 0
open(path, "w").write(yaml.dump(conf, default_flow_style=False))'
```

2. 머신 네트워크의 IP 범위를 설정합니다. 예를 들어 범위를 **172.16.0.0/16**으로 설정하려면 다음을 입력합니다.

```
$ python3 -c 'import os, yaml
path = "%s/install-config.yaml" % os.environ["ASSETS_DIR"]
conf = yaml.safe_load(open(path))
conf["networking"]["machineNetwork"][0]["cidr"] = "172.16.0.0/16"
open(path, "w").write(yaml.dump(conf, default_flow_style=False))'
```

3. **ovirt** 섹션을 제거하고 플랫폼을 **none**으로 변경합니다.

```
$ python3 -c 'import os, yaml
path = "%s/install-config.yaml" % os.environ["ASSETS_DIR"]
conf = yaml.safe_load(open(path))
platform = conf["platform"]
del platform["ovirt"]
platform["none"] = {}
open(path, "w").write(yaml.dump(conf, default_flow_style=False))'
```



주의

Red Hat Virtualization은 현재 oVirt 플랫폼에서 사용자 프로비저닝 인프라를 사용하여 설치를 지원하지 않습니다. 따라서 플랫폼을 **none**으로 설정해야 OpenShift Container Platform에서 각 노드를 베어 메탈 노드로 식별하고 클러스터를 베어 메탈 클러스터로 식별할 수 있습니다. 이는 **모든 플랫폼에 클러스터를 설치하는** 것과 동일하며 다음과 같은 제한 사항이 있습니다.

1. 클러스터 공급자가 없으므로 각 머신을 수동으로 추가해야 하며 노드 확장 기능이 없습니다.
2. oVirt CSI 드라이버가 설치되지 않으며 CSI 기능이 없습니다.

13.3.15. 매니페스트 파일 생성

설치 프로그램을 사용하여 assets 디렉터리에 매니페스트 파일 세트를 생성하십시오.

매니페스트 파일을 생성하는 명령은 **install-config.yaml** 파일을 사용하기 전에 경고 메시지를 표시합니다.

install-config.yaml 파일을 재사용하려는 경우 매니페스트 파일을 생성하기 전에 해당 파일의 백업 사본을 생성합니다.

프로세스

1. 선택 사항: **install-config.yaml** 파일의 백업 사본을 생성합니다.

```
$ cp install-config.yaml install-config.yaml.backup
```

2. assets 디렉터리에 매니페스트 세트를 생성합니다.

```
$ openshift-install create manifests --dir $ASSETS_DIR
```

이 명령은 다음 메시지를 표시합니다.

출력 예

```
INFO Consuming Install Config from target directory
WARNING Making control-plane schedulable by setting MastersSchedulable to true for Scheduler cluster settings
```

이 명령은 다음 매니페스트 파일을 생성합니다.

출력 예

```
$ tree
.
├── wrk
│   └── manifests
│       ├── 04-openshift-machine-config-operator.yaml
│       ├── cluster-config.yaml
│       ├── cluster-dns-02-config.yml
│       ├── cluster-infrastructure-02-config.yml
│       ├── cluster-ingress-02-config.yml
│       ├── cluster-network-01-crd.yml
│       ├── cluster-network-02-config.yml
│       ├── cluster-proxy-01-config.yaml
│       ├── cluster-scheduler-02-config.yml
│       ├── cvo-overrides.yaml
│       ├── etcd-ca-bundle-configmap.yaml
│       ├── etcd-client-secret.yaml
│       ├── etcd-host-service-endpoints.yaml
│       ├── etcd-host-service.yaml
│       ├── etcd-metric-client-secret.yaml
│       ├── etcd-metric-serving-ca-configmap.yaml
│       ├── etcd-metric-signer-secret.yaml
│       ├── etcd-namespace.yaml
│       ├── etcd-service.yaml
│       ├── etcd-serving-ca-configmap.yaml
│       ├── etcd-signer-secret.yaml
│       └── kube-cloud-config.yaml
```

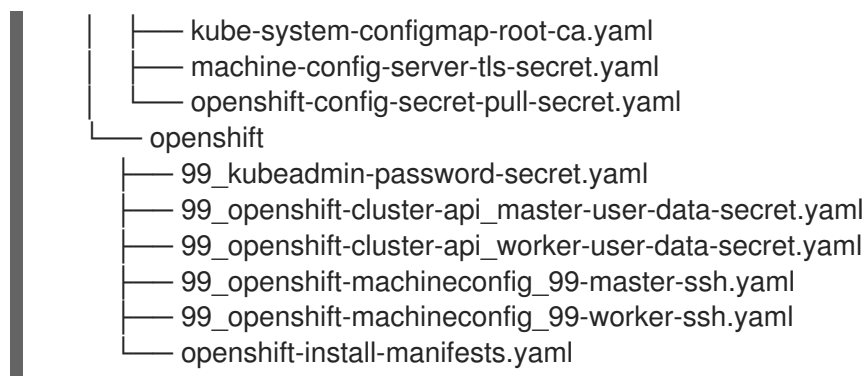
다음 단계

- 컨트롤 플레인 노드를 예약 불가능하게 설정합니다.

13.3.16. 컨트롤 플레인 노드를 예약 불가능하게 설정하기

컨트롤 플레인 시스템을 수동으로 생성 및 배포하고 있으므로 컨트롤 플레인 노드를 예약할 수 없도록 매니페스트 파일을 구성해야 합니다.

프로세스

1. 컨트롤 플레인 노드를 스케줄 불가능하게 하려면 다음을 입력합니다.

```

$ python3 -c 'import os, yaml
path = "%s/manifests/cluster-scheduler-02-config.yml" % os.environ["ASSETS_DIR"]
data = yaml.safe_load(open(path))
data["spec"]["mastersSchedulable"] = False
open(path, "w").write(yaml.dump(data, default_flow_style=False))'
  
```

13.3.17. Ignition 파일 빌드하기

방금 생성 및 수정한 매니페스트 파일에서 Ignition 파일을 빌드하려면 설치 프로그램을 실행합니다. 이 작업은 RHCOS (Red Hat Enterprise Linux CoreOS) 시스템 **initramfs** 를 생성하여 Ignition 파일을 가져오고 노드를 만드는 데 필요한 구성을 수행합니다.

설치 프로그램은 Ignition 파일 외에도 다음을 생성합니다.

- **oc** 및 **kubectl** 유틸리티를 사용하여 클러스터에 연결하기 위한 관리자 인증 정보가 포함된 **auth** 디렉터리입니다.
- 현재 설치에 대한 OpenShift Container Platform 클러스터 이름, 클러스터 ID 및 인프라 ID와 같은 정보가 포함된 **metadata.json** 파일입니다.

설치 프로세스를 위한 Ansible Playbook은 생성한 가상 머신의 접두사로 **infracID** 값을 사용합니다. 이는 동일한 oVirt/RHV 클러스터에 여러 설치가 있을 때 이름 지정 충돌을 방지합니다.



참고

Ignition 구성 파일의 인증서는 24 시간 후에 만료됩니다. 첫 번째 인증서 교체가 완료될 수 있도록 클러스터 설치를 완료하고 성능이 저하되지 않은 상태에서 24시간 동안 클러스터를 계속 실행해야 합니다.

프로세스

1. Ignition 파일을 빌드하려면 다음을 입력합니다.

```
$ openshift-install create ignition-configs --dir $ASSETS_DIR
```

출력 예

```
$ tree
.
├── wrk
│   ├── auth
│   │   ├── kubeadmin-password
│   │   └── kubeconfig
│   ├── bootstrap.ign
│   ├── master.ign
│   ├── metadata.json
│   └── worker.ign
```

13.3.18. 템플릿 및 가상 머신 생성

inventory.yml에서 변수를 확인한 후 첫 번째 Ansible 프로비저닝 Playbook인 **create-templates-and-vms.yml**을 실행합니다.

이 Playbook은 **\$HOME/.ovirt/ovirt-config.yaml**의 RHV Manager에 대한 연결 매개 변수를 사용하고 assets 디렉터리에서 **metadata.json**을 읽습니다.

로컬 Red Hat Enterprise Linux CoreOS (RHCOS) 이미지가 존재하지 않는 경우 Playbook은 **inventory.yml**의 **image_url**에서 지정한 URL에서 해당 이미지를 다운로드합니다. 이미지를 추출하여 RHV에 업로드하여 템플릿을 생성합니다.

Playbook은 **inventory.yml** 파일의 **control_plane** 및 **compute** 프로필을 기반으로 템플릿을 생성합니다. 이러한 프로필의 이름이 다른 경우 두 개의 템플릿을 만듭니다.

Playbook이 완료되면 생성된 가상 머신이 중지됩니다. 다른 인프라 요소를 구성하는 데 도움이 되는 정보를 얻을 수 있습니다. 예를 들어 가상 머신의 MAC 주소를 가져 와서 가상 머신에 영구 IP 주소를 할당하도록 DHCP를 구성할 수 있습니다.

프로세스

1. **inventory.yml**의 **control_plane** 및 **compute** 변수에서 **type: high_performance**의 두 인스턴스를 **type: server**로 변경합니다.
2. 선택 사항: 동일한 클러스터에 여러 설치를 수행하려면 각 OCP 설치에 대해 다른 템플릿을 생성합니다. **inventory.yml** 파일에서 **template** 값 앞에 **infraID**를 추가합니다. 예를 들면 다음과 같습니다.

```
control_plane:
  cluster: "{{ ovirt_cluster }}"
  memory: 16GiB
  sockets: 4
  cores: 1
  template: "{{ metadata.infraID }}-rhcos_tpl"
  operating_system: "rhcos_x64"
  ...
```

3. 템플릿 및 가상 머신을 만듭니다.

```
$ ansible-playbook -i inventory.yml create-templates-and-vms.yml
```

13.3.19. 부트스트랩 시스템 생성

bootstrap.yml Playbook을 실행하여 부트스트랩 머신을 생성합니다. 이 Playbook은 부트스트랩 가상 머신을 시작하고 **assets** 디렉터리에서 **bootstrap.ign** Ignition 파일을 전달합니다. 부트스트랩 노드는 컨트롤 플레인 노드에 Ignition 파일을 제공할 수 있도록 자체적으로 구성됩니다.

부트스트랩 프로세스를 모니터링하려면 RHV 관리 포털의 콘솔을 사용하거나 SSH를 사용하여 가상 머신에 연결합니다.

프로세스

1. 부트스트랩 시스템을 생성합니다.

```
$ ansible-playbook -i inventory.yml bootstrap.yml
```

2. 관리 포털 또는 SSH에서 콘솔을 사용하여 부트스트랩 머신에 연결합니다. **<bootstrap_ip>**를 부트스트랩 노드 IP 주소로 바꿉니다. SSH를 사용하려면 다음을 입력합니다.

```
$ ssh core@<bootstrap.ip>
```

3. 부트스트랩 노드에서 릴리스 이미지 서비스에 대한 **bootkube.service** journald 장치 로그를 수집합니다.

```
[core@ocp4-1k6b4-bootstrap ~]$ journalctl -b -f -u release-image.service -u bootkube.service
```



참고

부트스트랩 노드의 **bootkube.service** 로그는 **etcd connection rejectd** 오류를 출력하고 부트스트랩 서버가 컨트롤 플레인 노드 (마스터 노드라고도 함)의 etcd에 연결할 수 없음을 나타냅니다. 각 컨트롤 플레인 노드에서 etcd를 시작하고 노드가 클러스터에 가입되면 오류가 중지됩니다.

13.3.20. 컨트롤 플레인 노드 생성

masters.yml Playbook을 실행하여 컨트롤 플레인 노드를 생성합니다. 이 Playbook은 각 가상 머신에 **master.ign** Ignition 파일을 전달합니다. Ignition 파일에는 <https://api-int.ocp4.example.org:22623/config/master>와 같은 URL에서 Ignition을 가져 오는 컨트롤 플레인 노드에 대한 지시문이 포함되어 있습니다. 이 URL의 포트 번호는 로드 밸런서에 의해 관리되며 클러스터 내에서만 액세스할 수 있습니다.

프로세스

1. 컨트롤 플레인 노드를 생성합니다.

```
$ ansible-playbook -i inventory.yml masters.yml
```

2. Playbook이 컨트롤 플레인을 생성하는 동안 부트스트랩 프로세스를 모니터링합니다.

```
$ openshift-install wait-for bootstrap-complete --dir $ASSETS_DIR
```

출력 예

```
INFO API v1.18.3+b74c5ed up
INFO Waiting up to 40m0s for bootstrapping to complete...
```

- 컨트롤 플레인 노드 및 etcd의 모든 pod가 실행 중이면 설치 프로그램에 다음과 같은 출력이 표시됩니다.

출력 예

```
INFO It is now safe to remove the bootstrap resources
```

13.3.21. 클러스터 상태 확인

설치 중 또는 설치 후 OpenShift Container Platform 클러스터의 상태를 확인할 수 있습니다.

프로세스

- 클러스터 환경에서 관리자의 kubeconfig 파일을 내보냅니다.

```
$ export KUBECONFIG=$ASSETS_DIR/auth/kubeconfig
```

kubeconfig 파일에는 CLI에서 올바른 클러스터 및 API 서버에 클라이언트를 연결하는 데 사용하는 클러스터에 대한 정보가 포함되어 있습니다.

- 배포 후 생성된 컨트롤 플레인 및 컴퓨팅 시스템을 확인합니다.

```
$ oc get nodes
```

- 클러스터 버전을 확인합니다.

```
$ oc get clusterversion
```

- Operator 상태를 확인합니다.

```
$ oc get clusteroperator
```

- 클러스터에서 실행 중인 모든 Pod를 확인합니다.

```
$ oc get pods -A
```

13.3.22. 부트스트랩 시스템 제거

wait-for 명령이 부트스트랩 프로세스가 완료되었음을 표시한 후 부트스트랩 가상 머신을 제거하여 컴퓨팅, 메모리 및 스토리지 리소스를 확보해야 합니다. 또한 로드 밸런서 지시문에서 부트스트랩 시스템을 설정을 제거해야 합니다.

프로세스

1. 클러스터에서 부트스트랩 시스템을 제거하려면 다음을 입력하십시오.

```
$ ansible-playbook -i inventory.yml retire-bootstrap.yml
```

2. 로드 밸런서 지시문에서 부트스트랩 머신의 설정을 제거합니다.

13.3.23. 작업자 노드 작성 및 설치 완료

작업자 노드 생성은 컨트롤 플레인 노드를 생성하는 것과 유사합니다. 그러나 작업자 노드는 클러스터에 자동으로 참여하지 않습니다. 클러스터에 추가하려면 작업자의 보류중인 CSR (인증서 서명 요청)을 검토하고 승인합니다.

첫 번째 요청을 승인한 후 모든 작업자 노드가 승인될 때까지 CSR을 계속 승인합니다. 이 프로세스를 완료하면 작업자 노드가 **Ready** 상태가 되고 해당 노드에서 실행되도록 Pod를 예약할 수 있습니다.

마지막으로 명령줄을 모니터링하여 설치 프로세스가 완료되는지 확인합니다.

절차

1. 작업자 노드를 생성합니다.

```
$ ansible-playbook -i inventory.yml workers.yml
```

2. 모든 CSR을 나열하려면 다음을 입력하십시오.

```
$ oc get csr -A
```

결국이 명령은 노드 당 하나의 CSR을 표시합니다. 예를 들면 다음과 같습니다.

출력 예

```
NAME      AGE  SIGNERNAME                                REQUESTOR
CONDITION
csr-2lnxd 63m  kubernetes.io/kubelet-serving             system:node:ocp4-1k6b4-
master0.ocp4.example.org                 Approved,Issued
csr-hff4q 64m  kubernetes.io/kube-apiserver-client-kubelet
system:serviceaccount:openshift-machine-config-operator:node-bootstrapper
Approved,Issued
csr-hsn96 60m  kubernetes.io/kubelet-serving             system:node:ocp4-1k6b4-
master2.ocp4.example.org                 Approved,Issued
csr-m724n 6m2s kubernetes.io/kube-apiserver-client-kubelet
system:serviceaccount:openshift-machine-config-operator:node-bootstrapper Pending
csr-p4dz2 60m  kubernetes.io/kube-apiserver-client-kubelet
system:serviceaccount:openshift-machine-config-operator:node-bootstrapper
Approved,Issued
csr-t9vfj 60m  kubernetes.io/kubelet-serving             system:node:ocp4-1k6b4-
master1.ocp4.example.org                 Approved,Issued
csr-tggtr 61m  kubernetes.io/kube-apiserver-client-kubelet
system:serviceaccount:openshift-machine-config-operator:node-bootstrapper
Approved,Issued
csr-wcbrf 7m6s kubernetes.io/kube-apiserver-client-kubelet
system:serviceaccount:openshift-machine-config-operator:node-bootstrapper Pending
```

3. 목록을 필터링하고 보류중인 CSR 만 보려면 다음을 입력하십시오.

```
$ watch "oc get csr -A | grep pending -i"
```

이 명령은 2 초마다 출력을 새로 고침하고 보류 중인 CSR 만 표시합니다. 예를 들면 다음과 같습니다.

출력 예

```
Every 2.0s: oc get csr -A | grep pending -i

csr-m724n 10m kubernetes.io/kube-apiserver-client-kubelet
system:serviceaccount:openshift-machine-config-operator:node-bootstrapper Pending
csr-wcbrf 11m kubernetes.io/kube-apiserver-client-kubelet
system:serviceaccount:openshift-machine-config-operator:node-bootstrapper Pending
```

- 보류 중인 각 요청을 검사합니다. 예를 들면 다음과 같습니다.

출력 예

```
$ oc describe csr csr-m724n
```

출력 예

```
Name:          csr-m724n
Labels:        <none>
Annotations:   <none>
CreationTimestamp: Sun, 19 Jul 2020 15:59:37 +0200
Requesting User: system:serviceaccount:openshift-machine-config-operator:node-
bootstrapper
Signer:        kubernetes.io/kube-apiserver-client-kubelet
Status:        Pending
Subject:
  Common Name:  system:node:ocp4-lk6b4-worker1.ocp4.example.org
  Serial Number:
  Organization: system:nodes
Events: <none>
```

- CSR 정보가 정확하면 다음 요청을 승인합니다.

```
$ oc adm certificate approve csr-m724n
```

- 설치 프로세스가 완료될 때까지 기다립니다.

```
$ openshift-install wait-for install-complete --dir $ASSETS_DIR --log-level debug
```

설치가 완료되면 명령행에 OpenShift Container Platform 웹 콘솔의 URL과 관리자 이름 및 암호가 표시됩니다.

13.3.24. OpenShift Container Platform의 Telemetry 액세스

OpenShift Container Platform 4.7에서 클러스터 상태 및 업데이트 성공에 대한 메트릭을 제공하기 위해 기본적으로 실행되는 Telemetry 서비스에는 인터넷 액세스가 필요합니다. 클러스터가 인터넷에 연결되어 있으면 Telemetry가 자동으로 실행되고 [OpenShift Cluster Manager](#) 에 클러스터가 자동으로 등록됩니다.

OpenShift Cluster Manager 인벤토리가 올바르게 OpenShift Cluster Manager를 사용하여 자동으로 또는 OpenShift Cluster Manager를 사용하여 수동으로 유지 관리되는지 확인한 후 [subscription watch](#)를 사용하여 계정 또는 다중 클러스터 수준에서 OpenShift Container Platform 서브스크립션을 추적합니다.

추가 리소스

- Telemetry 서비스에 대한 자세한 내용은 [원격 상태 모니터링 정보](#)를 참조하십시오.

13.4. 제한된 네트워크에서 RHV에 클러스터 설치

OpenShift Container Platform 버전 4.7에서는 설치 릴리스 콘텐츠의 내부 미러를 생성하여 제한된 네트워크의 Red Hat Virtualization(RHV)에 사용자 지정된 OpenShift Container Platform 클러스터를 설치할 수 있습니다.

13.4.1. 사전 요구 사항

RHV 환경에 OpenShift Container Platform 클러스터를 설치하려면 다음 요구사항을 충족해야 합니다.

- [RHV의 OpenShift Container Platform에 대한 지원 매트릭스에서 지원](#) 되는 버전 조합이 있습니다.
- [OpenShift Container Platform 설치 및 업데이트 프로세스](#)에 대해 잘 알고 있습니다.
- [미러 호스트에 레지스트리를 생성](#) 하고 사용 중인 OpenShift Container Platform 버전의 `imageContentSources` 데이터를 받으십시오.



중요

미러 호스트에 설치 미디어가 있으므로 해당 컴퓨터를 사용하여 모든 설치 단계를 완료하십시오.

- 클러스터용 [영구 스토리지](#)를 프로비저닝하십시오. 프라이빗 이미지 레지스트리를 배포하려면 스토리지에서 ReadWriteMany 액세스 모드를 제공해야 합니다.
- [OpenShift Container Platform 설치 및 업데이트 프로세스](#)에 대한 세부 사항을 검토하십시오.
- 방화벽을 사용하며 Telemetry를 사용할 예정이면 클러스터가 액세스해야 하는 [사이트를 허용하도록 방화벽을 구성](#)해야 합니다.



참고

프록시를 구성하는 경우에도 해당 사이트 목록을 검토하십시오.

13.4.2. 네트워크가 제한된 환경에서의 설치 정보

OpenShift Container Platform 4.7에서는 소프트웨어 구성 요소를 받기 위한 인터넷 접속이 필요하지 않은 설치를 수행할 수 있습니다. 제한된 네트워크 설치는 클러스터를 설치하는 클라우드 플랫폼에 따라 설치 관리자 프로비저닝 인프라 또는 사용자 프로비저닝 인프라를 사용하여 완료할 수 있습니다.

클라우드 플랫폼에 제한된 네트워크 설치를 수행하는 방법을 선택해도 클라우드 API에 액세스는 가능해야 합니다. Amazon Web Service의 Route 53 DNS 및 IAM 서비스와 같은 일부 클라우드 기능에는 인터넷 액세스가 필요합니다. 사용 중인 네트워크에 따라 베어메탈 하드웨어 또는 VMware vSphere에 설치하기 위해 필요한 인터넷 액세스가 줄어들 수 있습니다.

제한된 네트워크 설치를 완료하려면 OpenShift Container Platform 레지스트리의 내용을 미리링하고 설치 미디어를 포함할 레지스트리를 생성해야 합니다. 인터넷과 폐쇄 네트워크에 모두 액세스하거나 제한 사항을 따르는 다른 방법을 통해 미리 호스트에 레지스트리를 생성할 수 있습니다.

13.4.2.1. 추가 제한

제한된 네트워크의 클러스터에는 다음과 같은 추가 제한이 있습니다.

- **ClusterVersion** 상태에 사용 가능한 업데이트를 검색할 수 없음 오류가 포함되어 있습니다.
- 기본적으로 필요한 이미지 스트림 태그에 액세스할 수 없기 때문에 개발자 카탈로그의 내용을 사용할 수 없습니다.

13.4.3. OpenShift Container Platform 용 인터넷 액세스

OpenShift Container Platform 4.7에서 클러스터를 설치하기 위해 필요한 이미지를 받으려면 인터넷 액세스가 필요합니다.

다음의 경우 인터넷 액세스가 필요합니다.

- **OpenShift Cluster Manager** 에 액세스하여 설치 프로그램을 다운로드하고 서브스크립션 관리를 수행합니다. 클러스터가 인터넷에 액세스할 수 있고 Telemetry 서비스를 비활성화하지 않은 경우, 클러스터에 자동으로 권한이 부여됩니다.
- **Quay.io**에 액세스. 클러스터를 설치하는 데 필요한 패키지를 받을 수 있습니다.
- 클러스터 업데이트를 수행하는 데 필요한 패키지를 받을 수 있습니다.

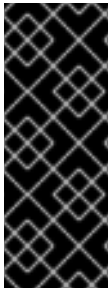

중요

클러스터가 직접 인터넷에 액세스할 수 없는 경우, 프로비저닝하는 일부 유형의 인프라에서 제한된 네트워크 설치를 수행할 수 있습니다. 설치를 수행하는 프로세스에서 필요한 내용을 다운로드한 다음, 이를 사용하여 클러스터를 설치하고 설치 프로그램을 생성하는 데 필요한 패키지로 미리 레지스트리를 채웁니다. 설치 유형에 따라서는 클러스터를 설치하는 환경에 인터넷 액세스가 필요하지 않을 수도 있습니다. 클러스터를 업데이트하기 전에 미리 레지스트리의 내용을 업데이트합니다.

13.4.4. RHV 환경 요구사항

OpenShift Container Platform 버전 4.7 클러스터를 설치하고 실행하려면 RHV 환경이 다음 요구사항을 충족해야 합니다.

이러한 요구 사항을 충족하지 않으면 설치 또는 프로세스가 실패할 수 있습니다. 또한 이러한 요구 사항을 충족하지 않으면 OpenShift Container Platform 클러스터가 설치 후 며칠 또는 몇 주에 실패할 수 있습니다.

CPU, 메모리, 스토리지에 대한 다음 요구사항은 설치 프로그램이 생성하는 기본 가상 시스템 수를 곱한 기본 값을 기반으로 합니다. 이러한 리소스는 RHV 환경에서 비 OpenShift Container Platform 작업에 사용하는 리소스와 함께 사용할 수 있어야 합니다.

설치 프로그램은 기본적으로 설치 프로세스 중에 일곱 개의 가상 시스템을 생성합니다. 먼저 나머지 OpenShift Container Platform 클러스터를 생성하는 동안 임시 서비스와 컨트롤 플레인 영역을 제공하는 부트스트랩 가상 머신을 생성합니다. 설치 프로그램이 클러스터 생성을 완료하면 부트스트랩 시스템을 삭제하여 리소스를 확보합니다.

RHV 환경에서 가상 머신 수를 늘리면 그에 따라 리소스를 늘려야 합니다.

요구사항

- RHV 버전은 4.4입니다.
- RHV 환경에는 상태가 **Up**인 데이터 센터가 하나 있습니다.
- RHV 데이터 센터에는 RHV 클러스터가 포함되어 있습니다.
- RHV 클러스터에는 다음과 같은 OpenShift Container Platform 클러스터 전용 리소스가 있습니다.
 - 최소 28개의 vCPU(설치 중 생성된 일곱 개의 가상 시스템마다 각각 4개)
 - 다음을 포함한 112GiB RAM 이상
 - 임시 컨트롤 플레인을 제공하는 부트스트랩 시스템의 경우 16GiB 이상
 - 컨트롤 플레인을 제공하는 컨트롤 플레인 시스템 세 개 각각에 대해 16GiB 이상
 - 애플리케이션 워크로드를 실행하는 컴퓨팅 시스템 세 개 각각에 대해 16GiB 이상
- RHV 스토리지 도메인은 [이러한 etcd 백엔드 성능 요구사항](#)을 충족해야 합니다.
- 프로덕션 환경에서 각 가상 머신은 120GiB 이상이어야 합니다. 따라서 스토리지 도메인은 기본 OpenShift Container Platform 클러스터에 대해 840GiB 이상을 제공해야 합니다. 리소스가 제한적인 환경이나 프로덕션 이외의 환경에서는 각 가상 시스템에 32GiB 이상이 있어야 하므로 스토리지 도메인에는 기본 OpenShift Container Platform 클러스터에 필요한 230GiB 이상이 있어야 합니다.
- 설치 및 업데이트 중에 Red Hat Ecosystem Catalog에서 이미지를 다운로드하려면 RHV 클러스터가 인터넷 연결에 액세스할 수 있어야 합니다. Telemetry 서비스에는 서브스크립션 및 권한 부여 프로세스를 단순화하기 위해 인터넷 연결이 필요합니다.
- RHV 클러스터에는 RHV Manager의 REST API에 액세스할 수 있는 가상 네트워크가 있어야 합니다. 설치 관리자가 생성한 VM에서 DHCP를 사용하여 IP 주소를 얻을 수 있으므로 이 네트워크에서 DHCP가 활성화되어 있는지 확인합니다.
- 대상 RHV 클러스터에서 OpenShift Container Platform 클러스터를 설치 및 관리하기 위한 다음과 같은 최소 권한이있는 사용자 계정 및 그룹:
 - **DiskOperator**
 - **DiskCreator**
 - **UserTemplateBasedVm**
 - **TemplateOwner**
 - **TemplateCreator**
 - 대상 클러스터의 **ClusterAdmin**



주의

최소 권한의 원칙을 적용합니다. 설치 프로세스 중 RHV에서 **SuperUser** 권한이 있는 관리자 계정을 사용하지 마십시오. 설치 프로그램은 사용자가 제공한 인증 정보를 손상된 임시 **ovirt-config.yaml** 파일에 저장합니다.

13.4.5. RHV 환경에 대한 요구사항 확인

RHV 환경이 OpenShift Container Platform 클러스터 설치 및 실행 요구사항을 충족하는지 확인합니다. 이러한 요구사항을 충족하지 않으면 실패할 수 있습니다.



중요

이러한 요구사항은 설치 프로그램이 컨트롤 플레인과 컴퓨팅 시스템을 생성하는 데 사용하는 기본 리소스를 기반으로 합니다. 이러한 리소스에는 vCPU, 메모리 및 스토리지가 포함됩니다. 이러한 리소스를 변경하거나 OpenShift Container Platform 시스템 수를 늘리는 경우에는 그에 따라 이 요구사항을 조정합니다.

프로세스

1. RHV 버전이 OpenShift Container Platform 버전 4.7의 설치를 지원하는지 확인합니다.
 - a. RHV 관리 포털에서 오른쪽 상단에 있는 ? 도움말 아이콘을 클릭하고 **정보**를 선택합니다.
 - b. 창이 열리면 **RHV 소프트웨어 버전**을 기록합니다.
 - c. RHV 버전이 4.4인지 확인합니다. 지원되는 버전 조합에 대한 자세한 내용은 [RHV의 OpenShift Container Platform에 대한 지원 매트릭스](#)를 참조하십시오.
2. 데이터 센터, 클러스터 및 스토리지를 검사합니다.
 - a. RHV 관리 포털에서 **Compute → Data Centers**를 클릭합니다.
 - b. OpenShift Container Platform을 설치하려는 데이터 센터에 액세스할 수 있는지 확인합니다.
 - c. 해당 데이터 센터의 이름을 클릭합니다.
 - d. 데이터 센터 세부 사항의 **스토리지** 탭에서 OpenShift Container Platform을 설치하려는 스토리지 도메인이 **활성**인지 확인합니다.
 - e. 나중에 사용할 수 있도록 **도메인 이름**을 기록합니다.
 - f. **여유 공간**이 230GiB 이상인지 확인합니다.
 - g. 스토리지 도메인이 **fio 성능 벤치마킹** 툴을 사용하여 측정할 수 있는 이러한 **etcd 백엔드 성능 요구사항**을 충족하는지 확인합니다.
 - h. 데이터 센터 세부 사항에서 **클러스터** 탭을 클릭합니다.
 - i. OpenShift Container Platform을 설치할 RHV 클러스터를 찾습니다. 나중에 사용할 수 있도록 클러스터 이름을 기록합니다.

3. RHV 호스트 리소스를 검사합니다.

- a. RHV 관리 포털에서 **컴퓨팅 > 클러스터**를 클릭합니다.
 - b. OpenShift Container Platform을 설치할 클러스터를 클릭합니다.
 - c. 클러스터 세부 사항에서 **호스트** 탭을 클릭합니다.
 - d. 호스트를 검사하고 OpenShift Container Platform 클러스터 **전용**으로 사용할 수 있는 총 28개 이상의 **논리 CPU 코어**가 있는지 확인합니다.
 - e. 나중에 사용할 수 있도록 사용 가능한 **논리 CPU 코어** 수를 기록합니다.
 - f. 설치 중에 생성된 7개의 가상 시스템 각각에 4개의 코어가 있을 수 있도록 이러한 CPU 코어가 분산되어 있는지 확인합니다.
 - g. 다음 OpenShift Container Platform 시스템 각각에 대한 요구사항을 충족하기 위해 배포된 새 가상 시스템 예약에 필요한 **112GiB의 최대 여유 메모리**가 모두 호스트에 있는지 확인합니다.
 - 부트스트랩 시스템에 필요한 16GiB
 - 세 개의 컨트롤 플레인 시스템 각각에 필요한 16GiB
 - 세 개의 컴퓨팅 시스템 각각에 대해 16GiB
 - h. 나중에 사용할 수 있도록 새 가상 시스템 예약에 필요한 **최대 여유 메모리**의 양을 기록합니다.
4. OpenShift Container Platform을 설치할 가상 네트워크가 RHV Manager의 REST API에 액세스할 수 있는지 확인합니다. 이 네트워크의 가상 시스템에서 RHV 관리자의 REST API에 도달하기 위해 curl을 사용합니다.

```
$ curl -k -u <username>@<profile>:<password> \ 1
https://<engine-fqdn>/ovirt-engine/api 2
```

1 **<username>**의 경우 RHV에서 OpenShift Container Platform 클러스터를 만들고 관리할 수 있는 권한이 있는 RHV 계정의 사용자 이름을 지정합니다. **<profile>**은 로그인 프로파일을 지정합니다(RHV 관리 포털 로그인 페이지로 이동하여 **프로파일** 드롭다운 목록 검토). **<password>**의 경우 해당 사용자 이름에 대한 암호를 지정합니다.

2 **<engine-fqdn>**은 RHV 환경의 정규화된 도메인 이름을 지정합니다.

예를 들면 다음과 같습니다.

```
$ curl -k -u ocpadmin@internal:pw123 \
https://rhv-env.virtlab.example.com/ovirt-engine/api
```

13.4.6. 사용자 프로비저닝 인프라에 대한 네트워킹 요구사항

모든 RHCOS(Red Hat Enterprise Linux CoreOS) 시스템이 부팅 중에 시스템 구성 서버에서 Ignition 구성을 가져오려면 **initramfs**의 네트워크가 필요합니다.

초기 부팅 과정에서 시스템에 Ignition 설정 파일을 다운로드하는 데 필요한 네트워크 연결을 구축하기 위해 HTTP 또는 HTTPS 서버가 있어야 합니다.

시스템에 영구 IP 주소와 호스트 이름이 있는지 확인합니다.

Kubernetes API 서버가 클러스터 시스템의 노드 이름을 확인할 수 있어야 합니다. API 서버와 작업자 노드가 서로 다른 영역에 있는 경우, API 서버가 노드 이름을 확인할 수 있도록 기본 DNS 검색 영역을 설정할 수 있습니다. 노드 개체와 모든 DNS 요청에서 항상 정규화된 도메인 이름으로 호스트를 가리키는 것도 지원되는 방법입니다

클러스터 구성 요소가 통신할 수 있도록 시스템 간 네트워크 연결을 구성해야 합니다. 각 시스템에서 클러스터에 있는 다른 모든 시스템의 호스트 이름을 확인할 수 있어야 합니다.

방화벽

클러스터가 필수 사이트에 액세스할 수 있도록 방화벽을 구성하십시오.

또한 다음을 참조하십시오.

- [Red Hat Virtualization Manager 방화벽 요구 사항](#)
- [호스트 방화벽 요구 사항](#)

DNS

기본 구성 요소 및 서비스를 올바르게 확인할 수 있도록 인프라 제공 DNS를 구성합니다. 로드 밸런서를 하나만 사용하는 경우 이러한 DNS 레코드는 동일한 IP 주소를 가리킬 수 있습니다.

- 컨트롤 플레인 시스템의 로드 밸런서를 가리키는 **api.<cluster_name>.<base_domain>** (internal and external resolution) 및 **api-int.<cluster_name>.<base_domain>** (internal resolution)에 대한 DNS 레코드를 생성합니다.
- Ingress 라우터의 로드 밸런서를 가리키는 ***.apps.<cluster_name>.<base_domain>**의 DNS 레코드를 생성합니다. 예를 들어 컴퓨팅 머신의 포트 **443** 및 **80**입니다.

표 13.11. 모든 시스템과 시스템 사이

프로토콜	포트	설명
ICMP	해당 없음	네트워크 연결성 테스트
TCP	1936	메트릭
	9000-9999	9100-9101 포트의 노드 내보내기 및 9099 포트의 Cluster Version Operator를 포함한 호스트 수준 서비스.
	10250-10259	Kubernetes에서 예약하는 기본 포트
	10256	openshift-sdn
UDP	4789	VXLAN 및 Geneve
	6081	VXLAN 및 Geneve
	9000-9999	9100-9101 포트의 노드 내보내기를 포함한 호스트 수준 서비스.
TCP/UDP	30000-32767	Kubernetes 노드 포트

표 13.12. 컨트롤 플레인에서 모든 시스템

프로토콜	포트	설명
TCP	6443	Kubernetes API

표 13.13. 컨트롤 플레인 시스템에 대한 컨트롤 플레인 시스템

프로토콜	포트	설명
TCP	2379-2380	etcd 서버 및 피어 포트

네트워크 토폴로지 요구사항

클러스터를 위해 프로비저닝하는 인프라는 다음과 같은 네트워크 토폴로지 요구사항을 충족해야 합니다.



중요

OpenShift Container Platform을 사용하려면 플랫폼 컨테이너의 이미지를 가져오고 Red Hat에 Telemetry 데이터를 제공하기 위해 모든 노드가 인터넷에 액세스할 수 있어야 합니다.

로드 밸런서

OpenShift Container Platform을 설치하기 전에 다음과 같은 요구사항을 충족하는 두 개의 로드 밸런서를 프로비저닝해야 합니다.

1. **API 로드 밸런서:** 플랫폼과 상호 작용하고 구성하기 위한 사용자(인간 및 시스템) 모두에 공통 엔드포인트를 제공합니다. 다음 조건을 설정합니다.
 - Layer 4 로드 밸런싱 전용입니다. 이를 Raw TCP, SSL Passthrough 또는 SSL Bridge 모드로 하고 합니다. SSL Bridge 모드를 사용하는 경우, API 경로에 대해 SNI(Server Name Indication, 서버 이름 표시)를 활성화해야 합니다.
 - 스테이트리스 로드 밸런싱 알고리즘입니다. 옵션은 로드 밸런서 구현에 따라 달라집니다.



중요

API 로드 밸런서에 대한 세션 지속성을 구성하지 마십시오.

로드 밸런서의 전면과 후면 모두에서 다음 포트를 구성하십시오.

표 13.14. API 로드 밸런서

포트	백엔드 시스템(풀 멤버)	내부	외부	설명
6443	부트스트랩 및 컨트롤 플레인. 부트스트랩 시스템이 클러스터 컨트롤 플레인을 초기화한 후 로드 밸런서에서 부트스트랩 시스템을 제거합니다. API 서버 상태 검사 프로브에 대한 readyz 끝점을 구성해야 합니다.	X	X	Kubernetes API 서버

포트	백엔드 시스템(풀 멤버)	내부	외부	설명
22623	부트스트랩 및 컨트롤 플레인. 부트스트랩 시스템이 클러스터 컨트롤 플레인을 초기화한 후 로드 밸런서에서 부트스트랩 시스템을 제거합니다.	X		시스템 구성 서버



참고

API 서버가 **/readyz** 엔드포인트를 해제하는 시점부터 풀에서 API 서버 인스턴스가 제거되는 시점까지 시간이 30초를 넘지 않도록 로드 밸런서를 구성해야 합니다. **/readyz**가 오류를 반환하거나 정상 상태가 된 후 정해진 시간 안에 끝점이 제거 또는 추가되어야 합니다. 5초 또는 10초의 프로빙 주기(두 번의 성공적인 요청은 정상 상태, 세 번의 요청은 비정상 상태)는 충분한 테스트를 거친 값입니다.

2. **애플리케이션 인그레스 로드 밸런서**: 클러스터 외부에서 들어오는 애플리케이션 트래픽의 수신 지점을 제공합니다. 다음 조건을 설정합니다.
 - Layer 4 로드 밸런싱 전용입니다. 이를 Raw TCP, SSL Passthrough 또는 SSL Bridge 모드로 합니다. SSL Bridge 모드를 사용하는 경우 인그레스 경로에 대해 SNI(Server Name Indication, 서버 이름 표시)를 활성화해야 합니다.
 - 사용 가능한 옵션과 플랫폼에서 호스팅되는 애플리케이션 유형에 따라 연결 기반 또는 세션 기반 지속성이 권장됩니다.

로드 밸런서의 전면과 후면 모두에서 다음 포트를 구성하십시오.

표 13.15. 애플리케이션 인그레스 로드 밸런서

포트	백엔드 시스템(풀 멤버)	내부	외부	설명
443	기본적으로 인그레스 라우터 pod, 컴퓨팅 또는 작업자를 실행하는 시스템입니다.	X	X	HTTPS 트래픽
80	기본적으로 인그레스 라우터 pod, 컴퓨팅 또는 작업자를 실행하는 시스템입니다.	X	X	HTTP 트래픽

작은 정보

로드 밸런서에서 클라이언트의 실제 IP 주소를 확인할 수 있는 경우 소스 IP 기반 세션 지속성을 활성화하면 엔드 투 엔드 TLS 암호화를 사용하는 애플리케이션의 성능을 향상시킬 수 있습니다.



참고

인그레스 라우터에 대한 작업 구성이 OpenShift Container Platform 클러스터에 필요합니다. 컨트롤 플레인 초기화 후 인그레스 라우터를 설정해야 합니다.

NTP 구성

OpenShift Container Platform 클러스터는 기본적으로 공용 NTP(Network Time Protocol) 서버를 사용하

도록 구성되어 있습니다. 로컬 엔터프라이즈 NTP 서버를 사용하거나 클러스터가 연결이 끊긴 네트워크에 배포되는 경우 특정 시간 서버를 사용하도록 클러스터를 구성할 수 있습니다. 자세한 내용은 *chrony 타임 서비스 설정* 문서를 참조하십시오.

13.4.7. 사용자 프로비저닝 DNS 요구사항

DNS는 이름 확인 및 역방향 이름 확인에 사용됩니다. DNS A/AAAA 또는 CNAME 레코드는 이름 확인에 사용되며 PTR 레코드는 역방향 이름 확인에 사용됩니다. RHCOS (Red Hat Enterprise Linux CoreOS)는 역방향 레코드를 사용하여 모든 노드의 호스트 이름을 설정하기 때문에 역방향 레코드가 중요합니다. 또한 역방향 레코드는 OpenShift Container Platform이 작동하는 데 필요한 인증서 서명 요청 (CSR)을 생성하는 데 사용됩니다.

사용자 프로비저닝 인프라를 사용하는 OpenShift Container Platform 클러스터에는 다음과 같은 DNS 레코드가 필요합니다. 각 레코드에서 **<cluster_name>**은 클러스터 이름이고 **<base_domain>**은 **install-config.yaml** 파일에서 지정하는 클러스터 기반 도메인입니다. 전체 DNS 레코드는 **<component>.<cluster_name>.<base_domain>** 형식입니다.

표 13.16. 필수 DNS 레코드

구성 요소	레코드	설명
Kubernetes API	api.<cluster_name>.<base_domain>	DNS A/AAAA 또는 CNAME 레코드와 DNS PTR 레코드를 추가하여 컨트롤 플레인 시스템의 로드 밸런서를 식별합니다. 이 레코드는 클러스터 외부의 클라이언트와 클러스터 내의 모든 노드에서 확인할 수 있어야 합니다.
	api-int.<cluster_name>.<base_domain>	DNS A/AAAA 또는 CNAME 레코드와 DNS PTR 레코드를 추가하여 컨트롤 플레인 시스템의 로드 밸런서를 식별합니다. 이 레코드는 클러스터 내의 모든 노드에서 확인할 수 있어야 합니다.
		 <p>중요</p> <p>API 서버는 Kubernetes에 기록된 호스트 이름으로 작업자 노드를 확인할 수 있어야 합니다. API 서버가 노드 이름을 확인할 수 없는 경우 프록시된 API 호출이 실패할 수 있으며 pod에서 로그를 검색할 수 없습니다.</p>
라우트	*.apps.<cluster_name>.<base_domain>	기본적으로 작업자 노드인 인그레스 라우터 pod를 실행하는 시스템을 대상으로 하는 로드 밸런서를 참조하는 와일드카드 DNS A/AAAA 또는 CNAME 레코드를 추가합니다. 이 레코드는 클러스터 외부의 클라이언트와 클러스터 내의 모든 노드에서 확인할 수 있어야 합니다.
부트스트랩	bootstrap.<cluster_name>.<base_domain>	DNS A/AAAA 또는 CNAME 레코드와 DNS PTR 레코드를 추가하여 부트스트랩 머신을 식별합니다. 이 레코드는 클러스터 내의 노드에서 확인할 수 있어야 합니다.

구성 요소	레코드	설명
마스터 호스트	<master><n>. <cluster_name>. <base_domain>.	컨트롤 플레인 노드 (마스터 노드라고도 함)의 각 머신을 식별하는 DNS A/AAAA 또는 CNAME 레코드와 DNS PTR 레코드입니다. 이 레코드는 클러스터 내의 노드에서 확인할 수 있어야 합니다.
작업자 호스트	<worker><n>. <cluster_name>. <base_domain>.	DNS A/AAAA 또는 CNAME 레코드와 DNS PTR 레코드를 추가하여 작업자 노드의 각 머신을 식별합니다. 이 레코드는 클러스터 내의 노드에서 확인할 수 있어야 합니다.

작은 정보

nslookup <hostname> 명령을 사용하여 이름을 확인할 수 있습니다. **dig -x <ip_address>** 명령을 사용하여 PTR 레코드에 대한 역방향 이름을 확인할 수 있습니다.

다음 BIND 영역 파일의 예제에서는 이름 확인을 위한 샘플 A 레코드를 보여줍니다. 이 예제의 목적은 필요한 레코드를 표시하는 것입니다. 이 예제에서는 특정 이름 확인 서비스를 선택하기 위한 조언을 제공하는 것을 목적으로 하지 않습니다.

예 13.1. 샘플 DNS 영역 데이터베이스

```
$TTL 1W
@ IN SOA ns1.example.com. root (
    2019070700 ; serial
    3H ; refresh (3 hours)
    30M ; retry (30 minutes)
    2W ; expiry (2 weeks)
    1W ) ; minimum (1 week)
IN NS ns1.example.com.
IN MX 10 smtp.example.com.
;
;
ns1 IN A 192.168.1.5
smtp IN A 192.168.1.5
;
helper IN A 192.168.1.5
helper.ocp4 IN A 192.168.1.5
;
; The api identifies the IP of your load balancer.
api.ocp4 IN A 192.168.1.5
api-int.ocp4 IN A 192.168.1.5
;
; The wildcard also identifies the load balancer.
*.apps.ocp4 IN A 192.168.1.5
;
; Create an entry for the bootstrap host.
bootstrap.ocp4 IN A 192.168.1.96
;
; Create entries for the master hosts.
master0.ocp4 IN A 192.168.1.97
master1.ocp4 IN A 192.168.1.98
```



```

master2.ocp4 IN A 192.168.1.99
;
; Create entries for the worker hosts.
worker0.ocp4 IN A 192.168.1.11
worker1.ocp4 IN A 192.168.1.7
;
;EOF

```

다음 예제 BIND 영역 파일은 역방향 이름 확인을 위한 샘플 PTR 레코드를 보여줍니다.

예 13.2. 역방향 레코드의 샘플 DNS 영역 데이터베이스

```

$TTL 1W
@ IN SOA ns1.example.com. root (
  2019070700 ; serial
  3H ; refresh (3 hours)
  30M ; retry (30 minutes)
  2W ; expiry (2 weeks)
  1W ) ; minimum (1 week)
IN NS ns1.example.com.
;
; The syntax is "last octet" and the host must have an FQDN
; with a trailing dot.
97 IN PTR master0.ocp4.example.com.
98 IN PTR master1.ocp4.example.com.
99 IN PTR master2.ocp4.example.com.
;
96 IN PTR bootstrap.ocp4.example.com.
;
5 IN PTR api.ocp4.example.com.
5 IN PTR api-int.ocp4.example.com.
;
11 IN PTR worker0.ocp4.example.com.
7 IN PTR worker1.ocp4.example.com.
;
;EOF

```

13.4.8. 설치 시스템 설정

바이너리 **openshift-install** 설치 프로그램 및 Ansible 스크립트를 실행하려면 RHV Manager 또는 RHV 환경에 대한 네트워크 액세스 권한이 있는 RHEL(Red Hat Enterprise Linux) 컴퓨터와 Manager에서 REST API를 설정합니다.

절차

1. Python3 및 Ansible을 업데이트하거나 설치합니다. 예를 들면 다음과 같습니다.

```
# dnf update python3 ansible
```

2. **python3-ovirt-engine-sdk4** 패키지를 설치하여 Python 소프트웨어 개발 키트를 가져옵니다.

3. **ovirt.image-template** Ansible 역할을 설치합니다. RHV Manager 및 기타 RHEL(Red Hat Enterprise Linux) 시스템에서 이 역할은 **ovirt-ansible-image-template** 패키지로 배포됩니다. 예를 들면 다음과 같습니다.

```
# dnf install ovirt-ansible-image-template
```

4. **ovirt.vm-infra** Ansible 역할을 설치합니다. RHV Manager 및 기타 RHEL 시스템에서 이 역할은 **ovirt-ansible-vm-infra** 패키지로 배포됩니다.

```
# dnf install ovirt-ansible-vm-infra
```

5. 환경 변수를 만들고 절대 또는 상대 경로를 할당합니다. 예를 들면 다음과 같습니다.

```
$ export ASSETS_DIR=./wrk
```



참고

설치 프로그램은 이 변수를 사용하여 중요한 설치 관련 파일을 저장하는 디렉토리를 만듭니다. 나중에 설치 프로세스는 이 변수를 사용하여 해당 자산 파일을 찾습니다. 이 assets 디렉토리를 삭제하지 마십시오. 이는 클러스터를 제거하는 데 필요합니다.

13.4.9. RHV의 CA 인증서 설정

RHV(Red Hat Virtualization) Manager에서 CA 인증서를 다운로드하여 설치 시스템에서 설정합니다.

RHV Manager의 웹 페이지에서 또는 **curl** 명령을 사용하여 인증서를 다운로드할 수 있습니다.

나중에 설치 프로그램에 이 인증서를 제공합니다.

절차

1. 다음 두 가지 방법 중 하나를 사용하여 CA 인증서를 다운로드합니다.

- Manager 웹 페이지(<https://<engine-fqdn>/ovirt-engine/>)로 이동합니다. 그런 다음 다운로드 아래에서 **CA 인증서** 링크를 클릭합니다.
- 다음 명령을 실행합니다.

```
$ curl -k 'https://<engine-fqdn>/ovirt-engine/services/pki-resource?resource=ca-certificate&format=X509-PEM-CA' -o /tmp/ca.pem 1
```

- 1 **<engine-fqdn>**은 **rhv-env.virtlab.example.com**과 같이 RHV Manager의 정규화된 도메인 이름을 지정합니다.

2. Manager에 대한 루트리스(rootless) 사용자 액세스 권한을 부여하도록 CA 파일을 구성합니다. 8진수 값 **0644** (기호 값: **-rw-r-**)를 갖도록 **CA** 파일 권한을 설정합니다.**r--**):

```
$ sudo chmod 0644 /tmp/ca.pem
```

3. Linux의 경우 서버 인증서를 CA 인증서 디렉토리에 복사합니다. 권한을 유지하려면 **-p**를 사용합니다.

```
$ sudo cp -p /tmp/ca.pem /etc/pki/ca-trust/source/anchors/ca.pem
```

4. 운영 체제의 인증서 관리자에 인증서를 추가합니다.

- macOS의 경우 인증서 파일을 두 번 클릭하고 **키체인 액세스** 유틸리티를 사용하여 파일을 시스템 키 체인에 추가합니다.
- Linux의 경우 다음과 같이 CA 트러스트를 업데이트합니다.

```
$ sudo update-ca-trust
```



참고

자체 인증 기관을 사용하는 경우 시스템이 해당 인증 기관을 신뢰하는지 확인합니다.

추가 리소스

- 자세한 내용은 RHV 설명서의 [인증 및 보안](#)을 참조하십시오.

13.4.10. SSH 개인 키 생성 및 에이전트에 추가

클러스터에서 설치 디버깅 또는 재해 복구를 수행하려면 **ssh-agent** 및 설치 프로그램 모두에 SSH 키를 지정해야 합니다. 이 키를 사용하여 공용 클러스터의 부트스트랩 시스템에 액세스하여 설치 문제를 해결할 수 있습니다.



참고

프로덕션 환경에서는 재해 복구 및 디버깅이 필요합니다.

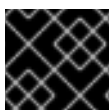

중요

재해 복구 및 디버깅이 필요한 프로덕션 환경에서는이 단계를 생략하지 마십시오.

이 키를 사용자 **core**로서 마스터 노드에 SSH를 수행할 수 있습니다. 클러스터를 배포할 때 **core** 사용자의 `~/.ssh/authorized_keys` 목록에 이 키가 추가됩니다.

절차

1. 컴퓨터에 암호 없는 인증용으로 구성된 SSH 키가 없으면 키를 생성합니다. 예를 들어 Linux 운영 체제를 사용하는 컴퓨터에서 다음 명령을 실행합니다.

```
$ ssh-keygen -t ed25519 -N "" \
-f <path>/<file_name> ①
```

- ① 새로운 SSH 키의 경로 및 파일 이름(예 `~/.ssh/id_rsa`)을 지정합니다. 기존 키 쌍이 있는 경우 공개 키가 `~/.ssh` 디렉터리에 있는지 확인하십시오.

이 명령을 실행하면 사용자가 지정한 위치에 암호가 필요하지 않은 SSH 키가 생성됩니다.

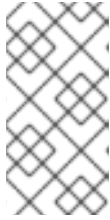

참고

x86_64 아키텍처에 FIPS 검증 / 진행 중인 모듈 (Modules in Process) 암호화 라이브러리를 사용하는 OpenShift Container Platform 클러스터를 설치하려면 **ed25519** 알고리즘을 사용하는 키를 생성하지 마십시오. 대신 **rsa** 또는 **ecdsa** 알고리즘을 사용하는 키를 생성합니다.

2. **ssh-agent** 프로세스를 백그라운드 작업으로 시작합니다.

```
$ eval "$(ssh-agent -s)"
```

출력 예

```
Agent pid 31874
```



참고

클러스터가 FIPS 모드인 경우 FIPS 호환 알고리즘만 사용하여 SSH 키를 생성합니다. 키는 RSA 또는 ECDSA여야 합니다.

3. **ssh-agent**에 SSH 개인 키를 추가합니다.

```
$ ssh-add <path>/<file_name> 1
```

출력 예

```
Identity added: /home/<you>/<path>/<file_name> (<computer_name>)
```

1 SSH 개인 키의 경로 및 파일 이름을 지정합니다(예: **~/.ssh/id_rsa**).

다음 단계

- OpenShift Container Platform을 설치할 때 SSH 공개 키를 설치 프로그램에 지정합니다.

13.4.11. Ansible Playbook 다운로드

RHV에 OpenShift Container Platform 4.7 버전을 설치하기 위한 Ansible Playbook을 다운로드합니다.

절차

- 설치 시스템에서 다음 명령을 실행하십시오.

```
$ mkdir playbooks
$ cd playbooks
$ curl -s -L -X GET https://api.github.com/repos/openshift/installer/contents/upi/ovirt?ref=release-4.7 | grep 'download_url.*\.yml' |
```

```
awk '{ print $2 }' | sed -r 's/(\"|,)//g' |
xargs -n 1 curl -O
```

다음 단계

- 이러한 Ansible Playbook을 다운로드한 후 설치 프로그램을 실행하여 설치 구성 파일을 생성하기 전에 assets 디렉터리에 대한 환경 변수를 생성하고 **inventory.yml** 파일을 사용자 정의해야 합니다.

13.4.12. inventory.yml 파일

inventory.yml 파일을 사용하여 설치하려는 OpenShift Container Platform 클러스터의 요소를 정의하고 생성합니다. 여기에는 RHCOS (Red Hat Enterprise Linux CoreOS) 이미지, 가상 머신 템플릿, 부트스트랩 머신, 컨트롤 플레인 노드 및 작업자 노드와 같은 요소가 포함됩니다. 또한 **inventory.yml**을 사용하여 클러스터를 제거합니다.

다음 **inventory.yml**에에서는 매개 변수와 매개 변수 기본값을 보여줍니다. 이러한 기본값의 수량과 숫자는 RHV 환경에서 프로덕션 OpenShift Container Platform 클러스터를 실행하기 위한 요구 사항을 충족합니다.

inventory.yml 파일 예

```
---
all:
  vars:

    ovirt_cluster: "Default"
    ocp:
      assets_dir: "{{ lookup('env', 'ASSETS_DIR') }}"
      ovirt_config_path: "{{ lookup('env', 'HOME') }}/.ovirt/ovirt-config.yaml"

    # ---
    # {op-system} section
    # ---
    rhcos:
      image_url: "https://mirror.openshift.com/pub/openshift-v4/dependencies/rhcos/4.7/latest/rhcos-
openstack.x86_64.qcow2.gz"
      local_cmp_image_path: "/tmp/rhcos.qcow2.gz"
      local_image_path: "/tmp/rhcos.qcow2"

    # ---
    # Profiles section
    # ---
    control_plane:
      cluster: "{{ ovirt_cluster }}"
      memory: 16GiB
      sockets: 4
      cores: 1
      template: rhcos_tpl
      operating_system: "rhcos_x64"
      type: high_performance
      graphical_console:
        headless_mode: false
      protocol:
        - spice
```

```
- vnc
disks:
- size: 120GiB
  name: os
  interface: virtio_scsi
  storage_domain: depot_nvme
nics:
- name: nic1
  network: lab
  profile: lab

compute:
cluster: "{{ ovirt_cluster }}"
memory: 16GiB
sockets: 4
cores: 1
template: worker_rhcos_tpl
operating_system: "rhcos_x64"
type: high_performance
graphical_console:
  headless_mode: false
protocol:
- spice
- vnc
disks:
- size: 120GiB
  name: os
  interface: virtio_scsi
  storage_domain: depot_nvme
nics:
- name: nic1
  network: lab
  profile: lab

# ---
# Virtual machines section
# ---
vms:
- name: "{{ metadata.infraID }}-bootstrap"
  ocp_type: bootstrap
  profile: "{{ control_plane }}"
  type: server
- name: "{{ metadata.infraID }}-master0"
  ocp_type: master
  profile: "{{ control_plane }}"
- name: "{{ metadata.infraID }}-master1"
  ocp_type: master
  profile: "{{ control_plane }}"
- name: "{{ metadata.infraID }}-master2"
  ocp_type: master
  profile: "{{ control_plane }}"
- name: "{{ metadata.infraID }}-worker0"
  ocp_type: worker
  profile: "{{ compute }}"
- name: "{{ metadata.infraID }}-worker1"
  ocp_type: worker
```

```
profile: "{{ compute }}"
- name: "{{ metadata.infraID }}-worker2"
  ocp_type: worker
  profile: "{{ compute }}"
```



중요

매개 변수 설명이 "Enter"로 시작하는 매개 변수의 값을 입력합니다. 그렇지 않으면 기본값을 사용하거나 새 값으로 변경할 수 있습니다.

일반 섹션

- **ovirt_cluster**: OpenShift Container Platform 클러스터를 설치할 기존 RHV 클러스터의 이름을 입력합니다.
- **ocp.assets_dir**: openshift-install 설치 프로그램이 생성하는 파일을 저장하기 위해 생성하는 디렉터리의 경로입니다.
- **ocp.ovirt_config_path**: 설치 프로그램이 생성하는 **ovirt-config.yaml** 파일의 경로입니다(예: **./wrk/install-config.yaml**). 이 파일에는 Manager의 REST API와 상호 작용하는 데 필요한 인증 정보가 포함되어 있습니다.

RHCOS(Red Hat Enterprise Linux CoreOS) 섹션

- **image_url**: 다운로드용으로 지정한 RHCOS 이미지의 URL을 입력합니다.
- **local_cmp_image_path**: 압축된 RHCOS 이미지의 로컬 다운로드 디렉터리 경로입니다.
- **local_image_path**: 추출된 RHCOS 이미지의 로컬 디렉터리 경로입니다.

프로필 섹션

이 섹션은 두 가지 프로필로 구성됩니다.

- **control_plane**: 부트스트랩 및 컨트롤 플레인 노드의 프로필입니다.
- **컴퓨팅**: 컴퓨팅 플레인에 있는 작업자 노드의 프로필입니다.

이러한 프로필에는 다음과 같은 매개 변수가 있습니다. 매개 변수의 기본값은 프로덕션 클러스터 실행을 위한 최소 요구 사항을 충족합니다. 이러한 값을 증가시키거나 사용자 지정하여 워크로드 요구 사항을 충족할 수 있습니다.

- **클러스터**: 이 값은 일반 섹션의 **ovirt_cluster** 에서 클러스터 이름을 가져옵니다.
- **메모리**: 가상 시스템의 메모리 크기(GB)입니다.
- **소켓**: 가상 시스템의 소켓 수입니다.
- **코어**: 가상 시스템의 코어 수입니다.
- **템플릿**: 가상 머신 템플릿의 이름입니다. 여러 클러스터를 설치할 계획이고 이러한 클러스터가 서로 다른 사양을 포함하는 템플릿을 사용하는 경우 템플릿 이름 앞에 클러스터 ID를 추가합니다.
- **operating_system**: 가상 머신의 게스트 운영 체제 유형입니다. oVirt/RHV 버전 4.4에서 이 값은 **rhcos_x64**이어야 하므로 **Ignition script**의 값이 가상 시스템에 전달될 수 있습니다.

- **type:** 가상 시스템의 유형으로 **server** 를 입력합니다.



중요

type 매개 변수의 값을 **high_performance**에서 **server**로 변경해야 합니다.

- **디스크:** 디스크 사양. **control_plane** 및 **compute** 노드는 서로 다른 스토리지 도메인을 가질 수 있습니다.
- **크기:** 최소 디스크 크기입니다.
- **name:** RHV의 대상 클러스터에 연결된 디스크 이름을 입력합니다.
- **interface:** 지정한 디스크의 인터페이스 유형을 입력합니다.
- **storage_domain:** 지정한 디스크의 스토리지 도메인을 입력합니다.
- **NIC:** 가상 시스템에서 사용하는 **이름과 네트워크**를 입력합니다. 가상 네트워크 인터페이스 프로 필을 지정할 수도 있습니다. 기본적으로 NIC는 oVirt/RHV MAC 풀에서 MAC 주소를 가져옵니다.

가상 머신 섹션

이 마지막 섹션인 **vms**는 클러스터에서 생성하고 배포할 가상 시스템을 정의합니다. 기본적으로 프로덕션 환경에 대해 최소한의 컨트롤 플레인 및 작업자 노드를 제공합니다.

vms에는 세 가지 필수 요소가 있습니다.

- **name:** 가상 시스템의 이름입니다. 이 경우 **metadata.infralD**는 가상 머신 이름 앞에 **metadata.yml** 파일의 인프라 ID를 추가합니다.
- **ocp_type:** OCP 클러스터에서 가상 시스템의 역할입니다. 가능한 값은 **bootstrap, master, worker**입니다.
- **profile:** 각 가상 머신이 사양을 상속하는 프로필의 이름입니다. 이 예제에서 가능한 값은 **control_plane** 또는 **compute**입니다.
가상 머신이 해당 프로필에서 상속하는 값을 재정의할 수 있습니다. 이렇게 하려면 **inventory.yml**의 가상 머신에 프로필 속성의 이름을 추가하고 재정의 값을 할당합니다. 이 예제를 보려면 이전 **inventory.yml** 예제에서 **name: "{{ metadata.infralD }}-bootstrap"** 가상 머신을 검사합니다. **server** 값이 있는 **type** 속성이 있으며, 이 가상 시스템이 **control_plane** 프로필에서 상속하는 **type** 속성 값을 재정의합니다.

메타 데이터 변수

가상 머신의 경우 **metadata.infralD**는 Ignition 파일을 빌드할 때 생성한 **metadata.json** 파일의 인프라 ID 를 가상 머신의 이름 앞에 추가합니다.

Playbook은 **ocp.assets_dir**에 있는 특정 파일에서 **infralD** 읽고 다음 코드를 사용합니다.

```

---
- name: include metadata.json vars
  include_vars:
    file: "{{ ocp.assets_dir }}/metadata.json"
    name: metadata
...
    
```

13.4.13. RHCOS 이미지 설정 지정

inventory.yml 파일의 RHCOS (Red Hat Enterprise Linux CoreOS) 이미지 설정을 업데이트합니다. 나중에 Playbook 중 파일 하나를 실행하면 **image_url** URL에서 **local_cmp_image_path** 디렉터리로 압축된 Red Hat Enterprise 리눅스 CoreOS(RHCOS) 이미지가 다운로드됩니다. 그런 다음 Playbook은 이미지를 **local_image_path** 디렉터리에 압축 해제하고 이를 사용하여 oVirt/RHV 템플릿을 만듭니다.

프로세스

1. 설치 중인 OpenShift Container Platform 버전에 대한 RHCOS 이미지 다운로드 페이지(예: [Index of /pub/openshift-v4/dependencies/rhcos/latest/latest](#))를 찾습니다.
2. 해당 다운로드 페이지에서 **https://mirror.openshift.com/pub/openshift-v4/dependencies/rhcos/4.7/latest/rhcos-openstack.x86_64.qcow2.gz** 과 같은 OpenStack **qcow2** 이미지의 URL을 복사합니다.
3. 이전에 다운로드 한 **inventory.yml** Playbook을 편집합니다. 여기에 URL을 **image_url** 값으로 붙여 넣습니다. 예를 들면 다음과 같습니다.

```
rhcos:
  "https://mirror.openshift.com/pub/openshift-v4/dependencies/rhcos/4.7/latest/rhcos-
  openstack.x86_64.qcow2.gz"
```

13.4.14. 설치 구성 파일 만들기

설치 프로그램 **openshift-install**을 실행하고 이전에 지정했거나 수집한 정보로 해당 프롬프트에 응답하여 설치 구성 파일을 만듭니다.

프롬프트에 대한 응답을 마치면 설치 프로그램이 이전에 지정한 **assets** 디렉터리 (예: **./wrk/install-config.yaml**)에 **install-config.yaml** 파일의 초기 버전을 생성합니다.

설치 프로그램은 **\$HOME/.ovirt/ovirt-config.yaml** 파일을 생성합니다. 이 파일에는 Manager에 연결하여 REST API를 사용하는 데 필요한 모든 연결 매개 변수가 포함되어 있습니다.

알림: 설치 프로세스에서는 내부 **API 가상 IP** 및 **Ingress 가상 IP** 와 같은 일부 매개 변수에 제공하는 값을 사용하지 않습니다. 이미 인프라 DNS에서 구성했기 때문입니다.

또한 **oVirt cluster**, **oVirt storage** 및 **oVirt network**에 대한 값과 같이 **inventory.yml**의 매개 변수에 제공하는 값을 사용합니다. 그리고 스크립트를 사용하여 **install-config.yaml**에서 이러한 동일한 값을 이전에 언급한 **virtual IP**로 제거하거나 변경합니다.

프로세스

1. 설치 프로그램을 실행합니다.

```
$ openshift-install create install-config --dir $ASSETS_DIR
```

2. 시스템에 대한 정보를 사용하여 설치 프로그램의 프롬프트 메시지에 응답합니다.

출력 예

```
? SSH Public Key /home/user/.ssh/id_dsa.pub
? Platform <ovirt>
? Engine FQDN[:PORT] [? for help] <engine.fqdn>
? Enter ovirt-engine username <ocpadmin@internal>
```

```
? Enter password <*****>
? oVirt cluster <cluster>
? oVirt storage <storage>
? oVirt network <net>
? Internal API virtual IP <172.16.0.252>
? Ingress virtual IP <172.16.0.251>
? Base Domain <example.org>
? Cluster Name <ocp4>
? Pull Secret [? for help] <*****>
```

```
? SSH Public Key /home/user/.ssh/id_dsa.pub
? Platform <ovirt>
? Engine FQDN[:PORT] [? for help] <engine.fqdn>
? Enter ovirt-engine username <ocpadmin@internal>
? Enter password <*****>
? oVirt cluster <cluster>
? oVirt storage <storage>
? oVirt network <net>
? Internal API virtual IP <172.16.0.252>
? Ingress virtual IP <172.16.0.251>
? Base Domain <example.org>
? Cluster Name <ocp4>
? Pull Secret [? for help] <*****>
```

Internal API virtual IP 및 **Ingress virtual IP**의 경우 DNS 서비스를 구성할 때 지정한 IP 주소를 제공합니다.

oVirt cluster 및 **Base Domain** 프롬프트에서 입력한 값은 REST API 및 생성하는 모든 애플리케이션의 URL의 일부를 구성합니다. (예: <https://api.ocp4.example.org:6443/> 및 <https://console-openshift-console.apps.ocp4.example.org>)

[Red Hat OpenShift Cluster Manager](#)에서 풀 시크릿을 가져올 수 있습니다.

13.4.15. IBM Z의 샘플 install-config.yaml 파일

13.4.16. RHV의 샘플 install-config.yaml 파일

install-config.yaml 파일을 사용자 지정하여 OpenShift Container Platform 클러스터 플랫폼에 대한 자세한 정보를 지정하거나 필수 매개변수 값을 수정할 수 있습니다.

```
apiVersion: v1
baseDomain: example.com ①
compute: ②
- hyperthreading: Enabled ③
  name: worker
  replicas: 0 ④
controlPlane: ⑤
  hyperthreading: Enabled ⑥
  name: master
  replicas: 3 ⑦
metadata:
  name: test ⑧
networking:
```

```

clusterNetwork:
- cidr: 10.128.0.0/14 9
  hostPrefix: 23 10
networkType: OpenShiftSDN
serviceNetwork: 11
- 172.30.0.0/16
platform:
  none: {} 12
fips: false 13
pullSecret: '{"auths": ...}' 14
sshKey: 'ssh-ed25519 AAAA...' 15

```

- 1 클러스터의 기본 도메인입니다. 모든 DNS 레코드는 이 기본 도메인의 하위 도메인이어야 하며 클러스터 이름을 포함해야 합니다.
- 2 5 **controlPlane** 섹션은 단일 매핑이지만 **compute** 섹션은 일련의 매핑입니다. 서로 다른 데이터 구조의 요구사항을 충족하도록 **compute** 섹션의 첫 번째 줄은 하이픈(-)으로 시작해야 하며 **controlPlane** 섹션의 첫 번째 줄은 하이픈으로 시작할 수 없습니다. 하나의 컨트롤 플레인 풀만 사용됩니다.
- 3 6 동시 멀티스레딩(SMT) 또는 **hyperthreading** 활성화/비활성화 여부를 지정합니다. 시스템 코어의 성능을 높이기 위해 기본적으로 SMT가 활성화됩니다. 매개변수 값을 **Disabled**로 설정하여 비활성화할 수 있습니다. SMT를 비활성화하는 경우 모든 클러스터 머신에서 이를 비활성화해야 합니다. 여기에는 컨트롤 플레인과 컴퓨팅 머신이 모두 포함됩니다.



참고

SMT(동시 멀티 스레딩)는 기본적으로 활성화되어 있습니다. BIOS 설정에서 SMT를 활성화하지 않으면 **hyperthreading** 매개변수가 적용되지 않습니다.



중요

BIOS에서든 **install-config.yaml**에서든 **hyperthreading**을 비활성화한 경우 용량 계획에서 시스템 성능이 크게 저하될 수 있는 문제를 고려해야 합니다.

- 4 **replicas** 매개변수의 값을 **0**으로 설정해야 합니다. 이 매개변수는 클러스터를 생성하고 관리하는 작업자 수를 제어합니다. 이는 사용자 프로비저닝 인프라를 사용할 때 클러스터가 실행하지 않는 기능입니다. OpenShift Container Platform 설치를 완료하기 전에 클러스터에서 사용할 작업자 시스템을 수동으로 배포해야 합니다.
- 7 클러스터에 추가하는 컨트롤 플레인 시스템의 수입니다. 클러스터에서 이 값을 클러스터의 etcd 끝 점 수로 사용하므로 이 값은 배포하는 컨트롤 플레인 시스템의 수와 일치해야 합니다.
- 8 DNS 레코드에 지정한 클러스터 이름입니다.
- 9 Pod IP 주소가 할당되는 IP 주소 블록입니다. 이 블록은 기존 물리적 네트워크와 중복되지 않아야 합니다. 이러한 IP 주소는 Pod 네트워크에 사용됩니다. 외부 네트워크에서 Pod에 액세스해야 하는 경우, 트래픽을 관리하도록 로드 밸런서와 라우터를 설정해야 합니다.

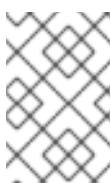

참고

클래스 E CIDR 범위는 향후 사용을 위해 예약되어 있습니다. 클래스 E CIDR 범위를 사용하려면 네트워킹 환경에서 클래스 E CIDR 범위 내에서 IP 주소를 수락하는지 확인해야 합니다.

- 10 개별 노드 각각에 할당할 서브넷 접두사 길이입니다. 예를 들어 **hostPrefix**를 **23**으로 설정하면 지정된 **cidr** 이외 **/23** 서브넷이 각 노드에 할당되어 $510(2^{(32 - 23)} - 2)$ Pod IP 주소가 허용됩니다. 외부
- 11 서비스 IP 주소에 사용할 IP 주소 풀입니다. IP 주소 풀은 하나만 입력할 수 있습니다. 이 블록은 기존 물리적 네트워크와 중복되지 않아야 합니다. 외부 네트워크에서 서비스에 액세스해야 하는 경우, 트래픽을 관리하도록 로드 밸런서와 라우터를 구성합니다.
- 12 플랫폼을 **none**으로 설정해야 합니다. IBM Z 인프라에 대한 추가 플랫폼 구성 변수는 지정할 수 없습니다. RHV 인프라.



주의

Red Hat Virtualization은 현재 oVirt 플랫폼에서 사용자 프로비저닝 인프라를 사용하여 설치를 지원하지 않습니다. 따라서 플랫폼을 **none**으로 설정해야 OpenShift Container Platform에서 각 노드를 베어 메탈 노드로 식별하고 클러스터를 베어 메탈 클러스터로 식별할 수 있습니다. 이는 **모든 플랫폼에 클러스터를 설치하는 것과 동일하며 다음과 같은 제한 사항이 있습니다.**

1. 클러스터 공급자가 없으므로 각 머신을 수동으로 추가해야 하며 노드 확장 기능이 없습니다.
2. oVirt CSI 드라이버가 설치되지 않으며 CSI 기능이 없습니다.

- 13 FIPS 모드 활성화 또는 비활성화 여부입니다. 기본적으로 FIPS 모드는 비활성화됩니다. FIPS 모드가 활성화되면 OpenShift Container Platform이 실행되는 RHCOS(Red Hat Enterprise Linux CoreOS) 시스템에서 기본 Kubernetes 암호화 제품군은 우회하고 RHCOS와 함께 제공되는 암호화 모듈을 대신 사용합니다.



중요

FIPS 검증 / 진행 중인 모듈 암호화 라이브러리 사용은 **x86_64** 아키텍처의 OpenShift Container Platform 배포에서만 지원됩니다.

- 14 **Red Hat OpenShift Cluster Manager**의 풀 시크릿 . 이 풀 시크릿을 사용하면 OpenShift Container Platform 구성 요소에 대한 컨테이너 이미지를 제공하는 Quay.io를 포함하여 인증 기관에서 제공하는 서비스로 인증할 수 있습니다.

- 15 RHCOS(Red Hat Enterprise Linux CoreOS)의 **core** 사용자에게 대한 기본 SSH 키의 공용 부분입니다.



참고

설치 디버깅 또는 재해 복구를 수행하려는 프로덕션 OpenShift Container Platform 클러스터의 경우 **ssh-agent** 프로세스가 사용하는 SSH 키를 지정합니다.

13.4.16.1. 설치 중 클러스터 단위 프록시 구성

프로덕션 환경에서는 인터넷에 대한 직접 액세스를 거부하고 대신 HTTP 또는 HTTPS 프록시를 제공합니다. **install-config.yaml** 파일에서 프록시 설정을 구성하여 프록시가 사용되도록 새 OpenShift Container Platform 클러스터를 구성할 수 있습니다.

사전 요구 사항

- 기존 **install-config.yaml** 파일이 있습니다.
- 클러스터에서 액세스해야 하는 사이트를 검토하고 프록시를 바이패스해야 하는지 확인했습니다. 기본적으로 호스팅 클라우드 공급자 API에 대한 호출을 포함하여 모든 클러스터 발신(Egress) 트래픽이 프록시됩니다. 필요한 경우 프록시를 바이패스하기 위해 **Proxy** 오브젝트의 **spec.noProxy** 필드에 사이트를 추가했습니다.



참고

Proxy 오브젝트의 **status.noProxy** 필드는 설치 구성에 있는 **networking.machineNetwork[].cidr**, **networking.clusterNetwork[].cidr**, **networking.serviceNetwork[]** 필드의 값으로 채워집니다.

Amazon Web Services (AWS), Google Cloud Platform (GCP), Microsoft Azure 및 Red Hat OpenStack Platform (RHOSP)에 설치하는 경우 **Proxy** 오브젝트 **status.noProxy** 필드도 인스턴스 메타데이터 끝점(**169.254.169.254**)로 채워집니다.

프로세스

1. **install-config.yaml** 파일을 편집하고 프록시 설정을 추가합니다. 예를 들면 다음과 같습니다.

```
apiVersion: v1
baseDomain: my.domain.com
proxy:
  httpProxy: http://<username>:<pswd>@<ip>:<port> 1
  httpsProxy: https://<username>:<pswd>@<ip>:<port> 2
  noProxy: example.com 3
additionalTrustBundle: | 4
  -----BEGIN CERTIFICATE-----
  <MY_TRUSTED_CA_CERT>
  -----END CERTIFICATE-----
...
```

- 1 클러스터 외부에서 HTTP 연결을 구축하는 데 사용할 프록시 URL입니다. URL 스키마는 **http**여야 합니다.
- 2 클러스터 외부에서 HTTPS 연결을 구축하는 데 사용할 프록시 URL입니다.
- 3 대상 도메인 이름, IP 주소 또는 프록시에서 제외할 기타 네트워크 CIDR로 이루어진 쉼표로 구분된 목록입니다. 하위 도메인과 일치하려면 도메인 앞에 **.**을 입력합니다. 예를 들어, **.y.com**은 **x.y.com**과 일치하지만 **y.com**은 일치하지 않습니다. *****를 사용하여 모든 대상에 대해 프록시를 바이패스합니다.
- 4 이 값을 제공하면 설치 프로그램에서 추가 CA 인증서를 보유할 **openshift-config** 네임스페이스에 **user-ca-bundle**이라는 구성 맵을 생성합니다. **additionalTrustBundle** 및 하나 이상의 프록시 설정을 제공하는 경우 **프록시** 오브젝트는 **trustedCA** 필드의 **user-ca-bundle** 구성 맵을 참조하도록 구성됩니다. 그러면 Cluster Network Operator에서 **trustedCA** 매개 변수에 대해 지정된 콘텐츠를 RHCOS 신뢰 번들과 병합하는 **trusted-ca-bundle** 구성 맵을

생성합니다. 프록시의 ID 인증서를 RHCOS 트러스트 번들에 있는 기관에서 서명하지 않은 경우 **additionalTrustBundle** 필드가 있어야 합니다.



참고

설치 프로그램에서 프록시 **adinessEndpoints** 필드를 지원하지 않습니다.

2. 파일을 저장해 놓고 OpenShift Container Platform을 설치할 때 참조하십시오.

제공되는 **install-config.yaml** 파일의 프록시 설정을 사용하는 **cluster**라는 이름의 클러스터 전체 프록시가 설치 프로그램에 의해 생성됩니다. 프록시 설정을 제공하지 않아도 **cluster Proxy** 오브젝트는 계속 생성되지만 **spec**은 **nil**이 됩니다.

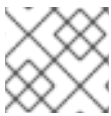

참고

cluster라는 **Proxy** 오브젝트만 지원되며 추가 프록시는 생성할 수 없습니다.

13.4.17. install-config.yaml 사용자 정의

여기에서는 3 개의 Python 스크립트를 사용하여 설치 프로그램의 일부 기본 동작을 재정의합니다.

- 기본적으로 설치 프로그램은 머신 API를 사용하여 노드를 만듭니다. 이 기본 동작을 재정의하려면 컴퓨팅 노드 수를 복제본 0으로 설정합니다. 나중에 Anable Playbook을 사용하여 컴퓨팅 노드를 생성합니다.
- 기본적으로 설치 프로그램은 노드의 시스템 네트워크의 IP 범위를 설정합니다. 이 기본 동작을 재정의하려면 인프라와 일치하도록 IP 범위를 설정합니다.
- 기본적으로 설치 프로그램은 플랫폼을 **ovirt**로 설정합니다. 그러나 사용자 프로비저닝 인프라에 클러스터를 설치하는 것은 베어 메탈에 클러스터를 설치하는 것과 비슷합니다. 따라서 **install-config.yaml**에서 **ovirt** 플랫폼 섹션을 삭제하고 플랫폼을 **none**으로 변경합니다. 대신 **inventory.yml**을 사용하여 모든 필수 설정을 지정합니다.



참고

이 스니펫은 Python 3 및 Python 2에서 작동합니다.

프로세스

1. 컴퓨팅 노드 수를 복제본 0으로 설정합니다.

```
$ python3 -c 'import os, yaml
path = "%s/install-config.yaml" % os.environ["ASSETS_DIR"]
conf = yaml.safe_load(open(path))
conf["compute"][0]["replicas"] = 0
open(path, "w").write(yaml.dump(conf, default_flow_style=False))'
```

2. 머신 네트워크의 IP 범위를 설정합니다. 예를 들어 범위를 **172.16.0.0/16**으로 설정하려면 다음을 입력합니다.

```
$ python3 -c 'import os, yaml
path = "%s/install-config.yaml" % os.environ["ASSETS_DIR"]
conf = yaml.safe_load(open(path))'
```

```
conf["networking"]["machineNetwork"][0]["cidr"] = "172.16.0.0/16"
open(path, "w").write(yaml.dump(conf, default_flow_style=False))'
```

3. **ovirt** 섹션을 제거하고 플랫폼을 **none**으로 변경합니다.

```
$ python3 -c 'import os, yaml
path = "%s/install-config.yaml" % os.environ["ASSETS_DIR"]
conf = yaml.safe_load(open(path))
platform = conf["platform"]
del platform["ovirt"]
platform["none"] = {}
open(path, "w").write(yaml.dump(conf, default_flow_style=False))'
```



주의

Red Hat Virtualization은 현재 oVirt 플랫폼에서 사용자 프로비저닝 인프라를 사용하여 설치를 지원하지 않습니다. 따라서 플랫폼을 **none**으로 설정해야 OpenShift Container Platform에서 각 노드를 베어 메탈 노드로 식별하고 클러스터를 베어 메탈 클러스터로 식별할 수 있습니다. 이는 **모든 플랫폼에 클러스터를 설치하는 것과 동일하며 다음과 같은 제한 사항이 있습니다.**

1. 클러스터 공급자가 없으므로 각 머신을 수동으로 추가해야 하며 노드 확장 기능이 없습니다.
2. oVirt CSI 드라이버가 설치되지 않으며 CSI 기능이 없습니다.

13.4.18. 매니페스트 파일 생성

설치 프로그램을 사용하여 `assets` 디렉터리에 매니페스트 파일 세트를 생성하십시오.

매니페스트 파일을 생성하는 명령은 `install-config.yaml` 파일을 사용하기 전에 경고 메시지를 표시합니다.

`install-config.yaml` 파일을 재사용하려는 경우 매니페스트 파일을 생성하기 전에 해당 파일의 백업 사본을 생성합니다.

프로세스

1. 선택 사항: `install-config.yaml` 파일의 백업 사본을 생성합니다.

```
$ cp install-config.yaml install-config.yaml.backup
```

2. `assets` 디렉터리에 매니페스트 세트를 생성합니다.

```
$ openshift-install create manifests --dir $ASSETS_DIR
```

이 명령은 다음 메시지를 표시합니다.

출력 예

-

INFO Consuming Install Config from target directory
 WARNING Making control-plane schedulable by setting MastersSchedulable to true for Scheduler cluster settings

이 명령은 다음 매니페스트 파일을 생성합니다.

출력 예

```
$ tree
.
├── wrk
│   ├── manifests
│   │   ├── 04-openshift-machine-config-operator.yaml
│   │   ├── cluster-config.yaml
│   │   ├── cluster-dns-02-config.yml
│   │   ├── cluster-infrastructure-02-config.yml
│   │   ├── cluster-ingress-02-config.yml
│   │   ├── cluster-network-01-crd.yml
│   │   ├── cluster-network-02-config.yml
│   │   ├── cluster-proxy-01-config.yaml
│   │   ├── cluster-scheduler-02-config.yml
│   │   ├── cvo-overrides.yaml
│   │   ├── etcd-ca-bundle-configmap.yaml
│   │   ├── etcd-client-secret.yaml
│   │   ├── etcd-host-service-endpoints.yaml
│   │   ├── etcd-host-service.yaml
│   │   ├── etcd-metric-client-secret.yaml
│   │   ├── etcd-metric-serving-ca-configmap.yaml
│   │   ├── etcd-metric-signer-secret.yaml
│   │   ├── etcd-namespace.yaml
│   │   ├── etcd-service.yaml
│   │   ├── etcd-serving-ca-configmap.yaml
│   │   ├── etcd-signer-secret.yaml
│   │   ├── kube-cloud-config.yaml
│   │   ├── kube-system-configmap-root-ca.yaml
│   │   ├── machine-config-server-tls-secret.yaml
│   │   └── openshift-config-secret-pull-secret.yaml
│   └── openshift
│       ├── 99_kubeadmin-password-secret.yaml
│       ├── 99_openshift-cluster-api_master-user-data-secret.yaml
│       ├── 99_openshift-cluster-api_worker-user-data-secret.yaml
│       ├── 99_openshift-machineconfig_99-master-ssh.yaml
│       ├── 99_openshift-machineconfig_99-worker-ssh.yaml
│       └── openshift-install-manifests.yaml
```

다음 단계

- 컨트롤 플레인 노드를 예약 불가능하게 설정합니다.

13.4.19. 컨트롤 플레인 노드를 예약 불가능하게 설정하기

컨트롤 플레인 시스템을 수동으로 생성 및 배포하고 있으므로 컨트롤 플레인 노드를 예약할 수 없도록 매니페스트 파일을 구성해야 합니다.

프로세스

1. 컨트롤 플레인 노드를 스케줄 불가능하게 하려면 다음을 입력합니다.

```
$ python3 -c 'import os, yaml
path = "%s/manifests/cluster-scheduler-02-config.yml" % os.environ["ASSETS_DIR"]
data = yaml.safe_load(open(path))
data["spec"]["mastersSchedulable"] = False
open(path, "w").write(yaml.dump(data, default_flow_style=False))'
```

13.4.20. Ignition 파일 빌드하기

방금 생성 및 수정한 매니페스트 파일에서 Ignition 파일을 빌드하려면 설치 프로그램을 실행합니다. 이 작업은 RHCOS (Red Hat Enterprise Linux CoreOS) 시스템 **iniramfs** 를 생성하여 Ignition 파일을 가져오고 노드를 만드는 데 필요한 구성을 수행합니다.

설치 프로그램은 Ignition 파일 외에도 다음을 생성합니다.

- **oc** 및 **kubectrl** 유틸리티를 사용하여 클러스터에 연결하기 위한 관리자 인증 정보가 포함된 **auth** 디렉터리입니다.
- 현재 설치에 대한 OpenShift Container Platform 클러스터 이름, 클러스터 ID 및 인프라 ID와 같은 정보가 포함된 **metadata.json** 파일입니다.

설치 프로세스를 위한 Ansible Playbook은 생성한 가상 머신의 접두사로 **infraID** 값을 사용합니다. 이는 동일한 oVirt/RHV 클러스터에 여러 설치가 있을 때 이름 지정 충돌을 방지합니다.



참고

Ignition 구성 파일의 인증서는 24 시간 후에 만료됩니다. 첫 번째 인증서 교체가 완료될 수 있도록 클러스터 설치를 완료하고 성능이 저하되지 않은 상태에서 24시간 동안 클러스터를 계속 실행해야 합니다.

절차

1. Ignition 파일을 빌드하려면 다음을 입력합니다.

```
$ openshift-install create ignition-configs --dir $ASSETS_DIR
```

출력 예

```
$ tree
.
├── wrk
│   ├── auth
│   │   ├── kubeadmin-password
│   │   └── kubeconfig
│   ├── bootstrap.ign
│   ├── master.ign
│   ├── metadata.json
│   └── worker.ign
```

13.4.21. 템플릿 및 가상 머신 생성

inventory.yml에서 변수를 확인한 후 첫 번째 Ansible 프로비저닝 Playbook인 **create-templates-and-vms.yml**을 실행합니다.

이 Playbook은 **\$HOME/.ovirt/ovirt-config.yaml**의 RHV Manager에 대한 연결 매개 변수를 사용하고 assets 디렉터리에서 **metadata.json**을 읽습니다.

로컬 Red Hat Enterprise Linux CoreOS (RHCOS) 이미지가 존재하지 않는 경우 Playbook은 **inventory.yml**의 **image_url**에서 지정한 URL에서 해당 이미지를 다운로드합니다. 이미지를 추출하여 RHV에 업로드하여 템플릿을 생성합니다.

Playbook은 **inventory.yml** 파일의 **control_plane** 및 **compute** 프로필을 기반으로 템플릿을 생성합니다. 이러한 프로필의 이름이 다른 경우 두 개의 템플릿을 만듭니다.

Playbook이 완료되면 생성된 가상 머신이 중지됩니다. 다른 인프라 요소를 구성하는 데 도움이 되는 정보를 얻을 수 있습니다. 예를 들어 가상 머신의 MAC 주소를 가져 와서 가상 머신에 영구 IP 주소를 할당하도록 DHCP를 구성할 수 있습니다.

절차

1. **inventory.yml**의 **control_plane** 및 **compute** 변수에서 **type: high_performance**의 두 인스턴스를 **type: server**로 변경합니다.
2. 선택 사항: 동일한 클러스터에 여러 설치를 수행하려면 각 OCP 설치에 대해 다른 템플릿을 생성합니다. **inventory.yml** 파일에서 **template** 값 앞에 **infraID**를 추가합니다. 예를 들면 다음과 같습니다.

```
control_plane:
  cluster: "{{ ovirt_cluster }}"
  memory: 16GiB
  sockets: 4
  cores: 1
  template: "{{ metadata.infraID }}-rhcos_tpl"
  operating_system: "rhcos_x64"
  ...
```

3. 템플릿 및 가상 머신을 만듭니다.

```
$ ansible-playbook -i inventory.yml create-templates-and-vms.yml
```

13.4.22. 부트스트랩 시스템 생성

bootstrap.yml Playbook을 실행하여 부트스트랩 머신을 생성합니다. 이 Playbook은 부트스트랩 가상 머신을 시작하고 assets 디렉터리에서 **bootstrap.ign** Ignition 파일을 전달합니다. 부트스트랩 노드는 컨트롤 플레인 노드에 Ignition 파일을 제공할 수 있도록 자체적으로 구성됩니다.

부트스트랩 프로세스를 모니터링하려면 RHV 관리 포털의 콘솔을 사용하거나 SSH를 사용하여 가상 머신에 연결합니다.

절차

1. 부트스트랩 시스템을 생성합니다.

```
$ ansible-playbook -i inventory.yml bootstrap.yml
```

2. 관리 포털 또는 SSH에서 콘솔을 사용하여 부트스트랩 머신에 연결합니다. <bootstrap_ip>를 부트스트랩 노드 IP 주소로 바꿉니다. SSH를 사용하려면 다음을 입력합니다.

```
$ ssh core@<bootstrap_ip>
```

3. 부트스트랩 노드에서 릴리스 이미지 서비스에 대한 **bootkube.service** journald 장치 로그를 수집합니다.

```
[core@ocp4-1k6b4-bootstrap ~]$ journalctl -b -f -u release-image.service -u bootkube.service
```



참고

부트스트랩 노드의 **bootkube.service** 로그는 etcd **connection rejectd** 오류를 출력하고 부트스트랩 서버가 컨트롤 플레인 노드 (마스터 노드라고도 함)의 etcd에 연결할 수 없음을 나타냅니다. 각 컨트롤 플레인 노드에서 etcd를 시작하고 노드가 클러스터에 가입되면 오류가 중지됩니다.

13.4.23. 컨트롤 플레인 노드 생성

masters.yml Playbook을 실행하여 컨트롤 플레인 노드를 생성합니다. 이 Playbook은 각 가상 머신에 **master.ign** Ignition 파일을 전달합니다. Ignition 파일에는 <https://api-int.ocp4.example.org:22623/config/master>와 같은 URL에서 Ignition을 가져 오는 컨트롤 플레인 노드에 대한 지시문이 포함되어 있습니다. 이 URL의 포트 번호는 로드 밸런서에 의해 관리되며 클러스터 내에서만 액세스할 수 있습니다.

절차

1. 컨트롤 플레인 노드를 생성합니다.

```
$ ansible-playbook -i inventory.yml masters.yml
```

2. Playbook이 컨트롤 플레인을 생성하는 동안 부트스트랩 프로세스를 모니터링합니다.

```
$ openshift-install wait-for bootstrap-complete --dir $ASSETS_DIR
```

출력 예

```
INFO API v1.18.3+b74c5ed up
INFO Waiting up to 40m0s for bootstrapping to complete...
```

3. 컨트롤 플레인 노드 및 etcd의 모든 pod가 실행 중이면 설치 프로그램에 다음과 같은 출력이 표시됩니다.

출력 예

```
INFO It is now safe to remove the bootstrap resources
```

13.4.24. 클러스터 상태 확인

설치 중 또는 설치 후 OpenShift Container Platform 클러스터의 상태를 확인할 수 있습니다.

프로세스

1. 클러스터 환경에서 관리자의 kubeconfig 파일을 내보냅니다.

```
$ export KUBECONFIG=$ASSETS_DIR/auth/kubeconfig
```

kubeconfig 파일에는 CLI에서 올바른 클러스터 및 API 서버에 클라이언트를 연결하는 데 사용하는 클러스터에 대한 정보가 포함되어 있습니다.

2. 배포 후 생성된 컨트롤 플레인 및 컴퓨팅 시스템을 확인합니다.

```
$ oc get nodes
```

3. 클러스터 버전을 확인합니다.

```
$ oc get clusterversion
```

4. Operator 상태를 확인합니다.

```
$ oc get clusteroperator
```

5. 클러스터에서 실행 중인 모든 Pod를 확인합니다.

```
$ oc get pods -A
```

13.4.25. 부트스트랩 시스템 제거

wait-for 명령이 부트스트랩 프로세스가 완료되었음을 표시한 후 부트스트랩 가상 머신을 제거하여 컴퓨팅, 메모리 및 스토리지 리소스를 확보해야 합니다. 또한 로드 밸런서 지시문에서 부트스트랩 시스템 설정을 제거해야 합니다.

프로세스

1. 클러스터에서 부트스트랩 시스템을 제거하려면 다음을 입력하십시오.

```
$ ansible-playbook -i inventory.yml retire-bootstrap.yml
```

2. 로드 밸런서 지시문에서 부트스트랩 머신의 설정을 제거합니다.

13.4.26. 작업자 노드 작성 및 설치 완료

작업자 노드 생성은 컨트롤 플레인 노드를 생성하는 것과 유사합니다. 그러나 작업자 노드는 클러스터에 자동으로 참여하지 않습니다. 클러스터에 추가하려면 작업자의 보류 중인 CSR (인증서 서명 요청)을 검토하고 승인합니다.

첫 번째 요청을 승인한 후 모든 작업자 노드가 승인될 때까지 CSR을 계속 승인합니다. 이 프로세스를 완료하면 작업자 노드가 **Ready** 상태가 되고 해당 노드에서 실행되도록 Pod를 예약할 수 있습니다.

마지막으로 명령줄을 모니터링하여 설치 프로세스가 완료되는지 확인합니다.

절차

1. 작업자 노드를 생성합니다.

```
$ ansible-playbook -i inventory.yml workers.yml
```

- 모든 CSR을 나열하려면 다음을 입력하십시오.

```
$ oc get csr -A
```

결국이 명령은 노드 당 하나의 CSR을 표시합니다. 예를 들면 다음과 같습니다.

출력 예

```
NAME      AGE  SIGNERNAME                                REQUESTOR
CONDITION
csr-2lnxd 63m  kubernetes.io/kubelet-serving            system:node:ocp4-lk6b4-
master0.ocp4.example.org                Approved,Issued
csr-hff4q 64m  kubernetes.io/kube-apiserver-client-kubelet
system:serviceaccount:openshift-machine-config-operator:node-bootstrapper
Approved,Issued
csr-hsn96 60m  kubernetes.io/kubelet-serving            system:node:ocp4-lk6b4-
master2.ocp4.example.org                Approved,Issued
csr-m724n 6m2s kubernetes.io/kube-apiserver-client-kubelet
system:serviceaccount:openshift-machine-config-operator:node-bootstrapper Pending
csr-p4dz2 60m  kubernetes.io/kube-apiserver-client-kubelet
system:serviceaccount:openshift-machine-config-operator:node-bootstrapper
Approved,Issued
csr-t9vfj 60m  kubernetes.io/kubelet-serving            system:node:ocp4-lk6b4-
master1.ocp4.example.org                Approved,Issued
csr-tggtr 61m  kubernetes.io/kube-apiserver-client-kubelet
system:serviceaccount:openshift-machine-config-operator:node-bootstrapper
Approved,Issued
csr-wcbrf 7m6s kubernetes.io/kube-apiserver-client-kubelet
system:serviceaccount:openshift-machine-config-operator:node-bootstrapper Pending
```

- 목록을 필터링하고 보류 중인 CSR 만 보려면 다음을 입력하십시오.

```
$ watch "oc get csr -A | grep pending -i"
```

이 명령은 2 초마다 출력을 새로 고침하고 보류 중인 CSR 만 표시합니다. 예를 들면 다음과 같습니다.

출력 예

```
Every 2.0s: oc get csr -A | grep pending -i

csr-m724n 10m  kubernetes.io/kube-apiserver-client-kubelet
system:serviceaccount:openshift-machine-config-operator:node-bootstrapper Pending
csr-wcbrf 11m  kubernetes.io/kube-apiserver-client-kubelet
system:serviceaccount:openshift-machine-config-operator:node-bootstrapper Pending
```

- 보류 중인 각 요청을 검사합니다. 예를 들면 다음과 같습니다.

출력 예

```
$ oc describe csr csr-m724n
```

출력 예

```
Name:          csr-m724n
Labels:       <none>
Annotations:  <none>
CreationTimestamp: Sun, 19 Jul 2020 15:59:37 +0200
Requesting User: system:serviceaccount:openshift-machine-config-operator:node-
bootstrapper
Signer:       kubernetes.io/kube-apiserver-client-kubelet
Status:       Pending
Subject:
  Common Name: system:node:ocp4-lk6b4-worker1.ocp4.example.org
  Serial Number:
  Organization: system:nodes
Events: <none>
```

5. CSR 정보가 정확하면 다음 요청을 승인합니다.

```
$ oc adm certificate approve csr-m724n
```

6. 설치 프로세스가 완료될 때까지 기다립니다.

```
$ openshift-install wait-for install-complete --dir $ASSETS_DIR --log-level debug
```

설치가 완료되면 명령행에 OpenShift Container Platform 웹 콘솔의 URL과 관리자 이름 및 암호가 표시됩니다.

13.4.27. OpenShift Container Platform의 Telemetry 액세스

OpenShift Container Platform 4.7에서 클러스터 상태 및 업데이트 성공에 대한 메트릭을 제공하기 위해 기본적으로 실행되는 Telemetry 서비스에는 인터넷 액세스가 필요합니다. 클러스터가 인터넷에 연결되어 있으면 Telemetry가 자동으로 실행되고 [OpenShift Cluster Manager](#)에 클러스터가 자동으로 등록됩니다.

[OpenShift Cluster Manager](#) 인벤토리가 올바르거나 OpenShift Cluster Manager를 사용하여 자동으로 또는 OpenShift Cluster Manager를 사용하여 수동으로 유지 관리되는지 확인한 후 [subscription watch](#)를 사용하여 계정 또는 다중 클러스터 수준에서 OpenShift Container Platform 서브스크립션을 추적합니다.

추가 리소스

- Telemetry 서비스에 대한 자세한 내용은 [원격 상태 모니터링 정보](#)를 참조하십시오.

13.4.28. 기본 OperatorHub 소스 비활성화

Red Hat 및 커뮤니티 프로젝트에서 제공하는 콘텐츠를 소싱하는 Operator 카탈로그는 OpenShift Container Platform을 설치하는 동안 기본적으로 OperatorHub용으로 구성됩니다. 제한된 네트워크 환경에서는 클러스터 관리자로서 기본 카탈로그를 비활성화해야 합니다.

프로세스

- **OperatorHub** 오브젝트에 **disableAllDefaultSources: true**를 추가하여 기본 카탈로그의 소스를 비활성화합니다.

```
$ oc patch OperatorHub cluster --type json \
  -p [{"op": "add", "path": "/spec/disableAllDefaultSources", "value": true}]
```

작은 정보

또는 웹 콘솔을 사용하여 카탈로그 소스를 관리할 수 있습니다. **관리자 → 클러스터 설정 → 글로벌 구성 → OperatorHub** 페이지에서 개별 소스를 생성, 삭제, 비활성화, 활성화할 수 있는 소스 탭을 클릭합니다.

13.5. RHV의 클러스터 설치 제거

RHV(Red Hat Virtualization)에서 OpenShift Container Platform 클러스터를 제거할 수 있습니다.

13.5.1. 설치 관리자가 프로비저닝한 인프라를 사용하는 클러스터 제거

클라우드에서 설치 관리자 프로비저닝 인프라를 사용하는 클러스터를 제거할 수 있습니다.



참고

설치 제거 후 특히 UPI(User Provisioned Infrastructure) 클러스터에서 제거되지 않은 리소스에 대해 클라우드 공급자를 확인합니다. 설치 관리자가 생성하지 않았거나 설치 프로그램이 액세스할 수 없는 리소스가 있을 수 있습니다.

사전 요구 사항

- 클러스터를 배포하는 데 사용한 설치 프로그램의 사본을 준비합니다.
- 클러스터를 만들 때 설치 프로그램에 의해 생성된 파일을 준비합니다.

프로세스

1. 클러스터를 설치하는 데 사용한 컴퓨터에 설치 프로그램이 포함된 디렉터리에서 다음 명령을 실행합니다.

```
$ ./openshift-install destroy cluster \
--dir <installation_directory> --log-level info 1 2
```

- 1 **<installation_directory>**는 설치 파일을 저장한 디렉터리의 경로를 지정합니다.
- 2 다른 세부 사항을 보려면 **info** 대신 **warn**, **debug** 또는 **error**를 지정합니다.



참고

클러스터의 클러스터 정의 파일이 포함되어 있는 디렉터리를 지정해야 합니다. 설치 프로그램이 클러스터를 삭제하려면 이 디렉터리에 있는 **metadata.json** 파일이 필요합니다.

2. 선택 사항: **<installation_directory>** 디렉터리와 OpenShift Container Platform 설치 프로그램을 삭제합니다.

13.5.2. 사용자 프로비저닝 인프라를 사용하는 클러스터 제거

클러스터 사용을 완료하면 클라우드에서 설치 관리자 프로비저닝 인프라를 사용하는 클러스터를 제거할 수 있습니다.

사전 요구 사항

- 클러스터를 설치하는 데 사용한 원본 플레이 북 파일, assets 디렉터리 및 파일, **\$ ASSETS_DIR** 환경 변수가 있어야 합니다. 일반적으로 클러스터를 설치할 때 사용한 것과 동일한 컴퓨터를 사용하여 이를 수행 할 수 있습니다.

프로세스

- 클러스터를 제거하려면 다음을 입력하십시오.

```
$ ansible-playbook -i inventory.yml \  
  retire-bootstrap.yml \  
  retire-masters.yml \  
  retire-workers.yml
```

- DNS, 로드 밸런서 및 클러스터의 기타 인프라에 추가한 모든 구성을 제거합니다.

14장. VSPHERE에 설치

14.1. VSPHERE에 클러스터 설치

OpenShift Container Platform 4.7 버전에서는 설치 관리자 프로비저닝 인프라를 사용하여 VMware vSphere 인스턴스에 클러스터를 설치할 수 있습니다.



참고

OpenShift Container Platform은 단일 VMware vCenter에만 클러스터 배포를 지원합니다. 여러 vCenter에 머신/머신 세트가 있는 클러스터 배포는 지원되지 않습니다.

14.1.1. 사전 요구 사항

- 클러스터용 **영구 스토리지**를 프로비저닝하십시오. 프라이빗 이미지 레지스트리를 배포하려면 스토리지에서 **ReadWriteMany** 액세스 모드를 제공해야 합니다.
- [OpenShift Container Platform 설치 및 업데이트](#) 프로세스에 대한 세부 사항을 검토하십시오.
- OpenShift Container Platform 설치 프로그램은 vCenter 및 ESXi 호스트의 포트 443에 액세스해야 합니다. 포트 443에 액세스할 수 있는지 확인했습니다.
- 방화벽을 사용하는 경우 관리자가 포트 443에 액세스할 수 있음을 확인합니다. 설치에 성공하려면 포트 443에서 컨트롤 플레인 노드가 vCenter 및 ESXi 호스트에 연결할 수 있어야 합니다.
- 방화벽을 사용하는 경우, 클러스터가 액세스해야 하는 **사이트를 허용하도록 방화벽을 구성**해야 합니다.

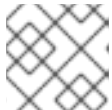

참고

프록시를 구성하는 경우에도 해당 사이트 목록을 검토하십시오.

14.1.2. OpenShift Container Platform 용 인터넷 액세스

OpenShift Container Platform 4.7에서 클러스터를 설치하려면 인터넷 액세스가 필요합니다.

다음의 경우 인터넷 액세스가 필요합니다.

- [OpenShift Cluster Manager](#)에 액세스하여 설치 프로그램을 다운로드하고 서브스크립션 관리를 수행합니다. 클러스터가 인터넷에 액세스할 수 있고 Telemetry 서비스를 비활성화하지 않은 경우, 클러스터에 자동으로 권한이 부여됩니다.
- [Quay.io](#)에 액세스. 클러스터를 설치하는 데 필요한 패키지를 받을 수 있습니다.
- 클러스터 업데이트를 수행하는 데 필요한 패키지를 받을 수 있습니다.



중요

클러스터가 직접 인터넷에 액세스할 수 없는 경우, 프로비저닝하는 일부 유형의 인프라에서 제한된 네트워크 설치를 수행할 수 있습니다. 설치를 수행하는 프로세스에서 필요한 내용을 다운로드한 다음, 이를 사용하여 클러스터를 설치하고 설치 프로그램을 생성하는 데 필요한 패키지로 미리 레지스트리를 채웁니다. 설치 유형에 따라서는 클러스터를 설치하는 환경에 인터넷 액세스가 필요하지 않을 수도 있습니다. 클러스터를 업데이트하기 전에 미리 레지스트리의 내용을 업데이트합니다.

14.1.3. VMware vSphere 인프라 요구사항

사용하는 구성 요소의 요구사항을 충족하는 VMware vSphere 버전 6 또는 7 인스턴스에 OpenShift Container Platform 클러스터를 설치해야 합니다.

표 14.1. VMware 구성 요소에 지원되는 최소 vSphere 버전

구성 요소	지원되는 최소 버전	설명
하이퍼바이저	HW 버전 13이 포함된 vSphere 6.5 이상	이 버전은 RHCOS(Red Hat Enterprise Linux CoreOS)가 지원하는 최소 버전입니다. Red Hat Enterprise Linux 8 지원 하이퍼바이저 목록 을 참조하십시오.
In-tree 드라이버가 있는 스토리지	vSphere 6.5 이상	이 플러그인은 OpenShift Container Platform에 포함된 vSphere용 In-tree 스토리지 드라이버를 사용하여 vSphere 스토리지를 생성합니다.
선택 사항: 네트워킹(NSX-T)	vSphere 6.5U3 또는 vSphere 6.7U2 이상	OpenShift Container Platform에는 vSphere 6.5U3 또는 vSphere 6.7U2+가 필요합니다. VMware의 NSX Container Plug-in (NCP)은 OpenShift Container Platform 4.6 및 NSX-T 3.x+에서 인증되었습니다.

vSphere 버전 6.5 인스턴스를 사용하는 경우 OpenShift Container Platform을 설치하기 전에 6.7U3 또는 7.0로 업그레이드하는 것이 좋습니다.



중요

OpenShift Container Platform을 설치하기 전에 ESXi 호스트의 시간이 동기화되었는지 확인해야 합니다. VMware 문서에서 [Edit Time Configuration for a Host](#) 를 참조하십시오.

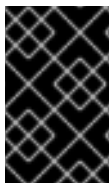

중요

가상 하드웨어 버전 14 이상을 사용하도록 구성된 VM(가상 머신)으로 인해 설치에 실패할 수 있습니다. 가상 하드웨어 버전 13으로 VM을 구성하는 것이 좋습니다. 이는 [BZ#1935539](#)에서 다루어지고 있는 알려진 문제입니다.

14.1.4. 네트워크 연결 요구사항

OpenShift Container Platform 클러스터 구성 요소가 통신할 수 있도록 시스템 간 네트워크 연결을 구성해야 합니다.

필요한 네트워크 포트에 대한 다음 세부 정보를 검토합니다.

표 14.2. 모든 시스템 간 통신에 사용되는 포트

프로토콜	포트	설명
ICMP	해당 없음	네트워크 연결성 테스트
TCP	1936	메트릭
	9000-9999	9100-9101 포트의 노드 내보내기 및 9099 포트의 Cluster Version Operator를 포함한 호스트 수준 서비스.
	10250-10259	Kubernetes에서 예약하는 기본 포트
	10256	openshift-sdn
UDP	4789	VXLAN(Virtual extensible LAN)
	6081	Geneve
	9000-9999	9100-9101 포트의 노드 내보내기를 포함한 호스트 수준 서비스.
	500	IPsec IKE 패킷
	4500	IPsec NAT-T 패킷
TCP/UDP	30000-32767	Kubernetes 노드 포트
ESP	해당 없음	IPsec Encapsulating Security Payload (ESP)

표 14.3. 모든 시스템과 컨트롤 플레인 간 통신에 사용되는 포트

프로토콜	포트	설명
TCP	6443	Kubernetes API

표 14.4. 컨트롤 플레인 머신 간 통신에 사용되는 포트

프로토콜	포트	설명
TCP	2379-2380	etcd 서버 및 피어 포트

14.1.5. vCenter 요구사항

설치 관리자가 프로비저닝하는 인프라를 사용하는 vCenter에 OpenShift Container Platform 클러스터를 설치하기 전에 환경을 준비해야 합니다.

필요한 vCenter 계정 권한

vCenter에 OpenShift Container Platform 클러스터를 설치하려면 설치 프로그램에서 필요한 리소스를 읽고 생성할 수 있는 권한이 있는 계정에 액세스해야 합니다. 필요한 모든 권한에 액세스할 수 있는 가장 간단한 방법은 글로벌 관리 권한이 있는 계정을 사용하는 것입니다.

글로벌 관리 권한이 있는 계정을 사용할 수 없는 경우 OpenShift Container Platform 클러스터 설치에 필요한 권한을 부여하려면 역할을 생성해야 합니다. 대부분의 권한이 항상 필요하지만 기본 동작인 vCenter 인스턴스에 OpenShift Container Platform 클러스터를 포함하는 폴더를 프로비저닝할 설치 프로그램인 경우에만 필요합니다. 필요한 권한을 부여하려면 지정된 오브젝트에 대해 vSphere 역할을 생성하거나 수정해야 합니다.

설치 프로그램이 vSphere 가상 머신 폴더를 생성하는 경우 추가 역할이 필요합니다.

예 14.1. 설치에 필요한 역할 및 권한

역할의 vSphere 개체	필요한 경우	필요한 권한
vSphere vCenter	Always	Cns.Searchable InventoryService.Tagging.AttachTag InventoryService.Tagging.CreateCategory InventoryService.Tagging.CreateTag InventoryService.Tagging.DeleteCategory InventoryService.Tagging.DeleteTag InventoryService.Tagging.EditCategory InventoryService.Tagging.EditTag Sessions.ValidateSession StorageProfile.View
vSphere vCenter Cluster	Always	Host.Config.StorageResource.AssignVMToPool VApp.AssignResourcePool VApp.Import VirtualMachine.Config.AddNewDisk
vSphere Datastore	Always	Datastore.AllocateSpace Datastore.Browse Datastore.FileManagement
vSphere Port Group	Always	Network.Assign
가상 머신 폴더	Always	InventoryService.Tagging.ObjectAttachable Resource.AssignVMToPool VApp.Import VirtualMachine.Config.AddExistingDisk VirtualMachine.Config.Add

역할의 vSphere 개체	필요한 경우	NewDisktekton VirtualMachine.Config.Add RemoveDevice tekton VirtualMachine.Config.Advanced
		VirtualMachine.Config.Annotation VirtualMachine.Config.CPUCount VirtualMachine.Config.DiskExtend VirtualMachine.Config.DiskLease VirtualMachine.Config.EditDevice VirtualMachine.Config.Memory VirtualMachine. config.RemoveDisk VirtualMachine.Config.Rename VirtualMachine.Config.ResetGuestInfo VirtualMachine.Config.Resource VirtualMachine.Config.tekton VirtualMachine.Config.UpgradeVirtualHardware tekton VirtualMachine.Interact.GuestControl VirtualMachine.Interact.PowerOff VirtualMachine.Interact.PowerOn VirtualMachine.Interact.Reset VirtualMachine.Inventory.Inventory.Create postgresql VirtualMachine.Inventory.CreateFromtory .CreateFromtory.CreateFromExisting octets VirtualMachine.Invenven Tory.Delete VirtualMachine.Provisioning.Clone
vSphere vCenter Datacenter	설치 프로그램이 가상 머신 폴더를 생성하는 경우	InventoryService.Tagging.ObjectAttachable Resource.AssignVMToPool

역할의 vSphere 개체	필요한 경우	VApp.Import 필요한 권한
		VirtualMachine.Config.AddExistingDisk VirtualMachine.Config.AddNewDisk tekton VirtualMachine.Config.AddRemoveDevice tekton VirtualMachine.Config.Advanced 구성 VirtualMachine.Config.Annotation VirtualMachine.Config.CPUCount VirtualMachine.Config.DiskExtend VirtualMachine.Config.DiskLease VirtualMachine.Config.EditDevice tekton VirtualMachine.Config.Memory tekton VirtualMachine.config.RemoveDisk VirtualMachine.Config.Rename VirtualMachine.Config.ResetGuestInfo VirtualMachine.Config.Resource VirtualMachine.Config.tekton VirtualMachine.Config.UpgradeVirtualHardware tekton VirtualMachine.Interact.GuestControl VirtualMachine.Interact.PowerOff VirtualMachine.Interact.PowerOn VirtualMachine.Interact.Reset VirtualMachine.Inventory.Inventory.Create postgresql VirtualMachine.Inventory.CreateFromTory.CreateFromTory.CreateFromExisting octets VirtualMachine.InvenTory.Delete VirtualMachine.Provisionin

역할의 vSphere 개체	필요한 경우	g.Clone 필요한 권한 Folder.Create Folder.Delete

또한 사용자에게 일부 **ReadOnly** 권한이 필요하며 일부 역할에는 하위 오브젝트에 권한을 부여하는 사용 권한이 필요합니다. 이러한 설정은 클러스터를 기존 폴더에 설치할지 여부에 따라 달라집니다.

예 14.2. 필수 권한 및 권한 부여 설정

vSphere 오브젝트	폴더 유형	하위 항목으로 권한 부여	권한 필요
vSphere vCenter	Always	False	나열된 필수 권한
vSphere vCenter Datacenter	기존 폴더	False	ReadOnly 권한
	설치 프로그램은 폴더를 생성	True	나열된 필수 권한
vSphere vCenter Cluster	Always	True	나열된 필수 권한
vSphere vCenter Datastore	Always	False	나열된 필수 권한
vSphere Switch	Always	False	ReadOnly 권한
vSphere Port Group	Always	False	나열된 필수 권한
vSphere vCenter Virtual Machine Folder	기존 폴더	True	나열된 필수 권한

필요한 권한만으로 계정을 생성하는 방법에 대한 자세한 내용은 vSphere 문서에서 [vSphere 권한 및 사용자 관리 작업](#)을 참조하십시오.

vMotion으로 OpenShift Container Platform 사용

vSphere 환경에서 vMotion을 사용하려는 경우 OpenShift Container Platform 클러스터를 설치하기 전에 다음을 고려하십시오.

- OpenShift Container Platform은 일반적으로 compute-only vMotion 을 지원합니다. 스토리지 vMotion을 사용하면 문제가 발생할 수 있으며 지원되지 않습니다. 컴퓨팅 및 컨트롤 플레인 노드의 가동 시간을 보장하기 위해 vMotion에 대한 VMware 모범 사례를 따르는 것이 좋습니다. 또한 VMware 유사성 방지 규칙을 사용하여 유지 관리 또는 하드웨어 문제 중에 OpenShift Container Platform의 가용성을 개선하는 것이 좋습니다.

vMotion 및 유사성 방지 규칙에 대한 자세한 내용은 vMotion [네트워킹 요구 사항](#) 및 [VM 유사성 방지 규칙](#)에 대한 VMware vSphere 설명서를 참조하십시오.

- Pod에서 vSphere 볼륨을 사용하는 경우 데이터 저장소를 통해 VM을 마이그레이션하면 수동으로

또는 스토리지 vMotion을 통해 VM을 마이그레이션하면 OpenShift Container Platform PV(영구 볼륨) 오브젝트 내에서 잘못된 참조가 표시됩니다. 이러한 참조는 영향을 받는 포드가 시작되지 않게 하고 데이터 손실을 초래할 수 있습니다.

- 마찬가지로 OpenShift Container Platform은 데이터 저장소에서 VMDK의 선택적 마이그레이션을 지원하지 않으며 VM 프로비저닝 또는 PV의 동적 또는 정적 프로비저닝을 위해 데이터 저장소 클러스터의 일부 또는 PV의 동적 또는 정적 프로비저닝을 위해 데이터 저장소 클러스터의 일부인 데이터 저장소를 사용하는 경우도 있습니다.

클러스터 리소스

설치 관리자 프로비저닝 인프라를 사용하는 OpenShift Container Platform 클러스터를 배포할 때는 설치 프로그램이 vCenter 인스턴스에서 여러 리소스를 생성할 수 있어야 합니다.

표준 OpenShift Container Platform을 설치하면 다음 vCenter 리소스가 생성됩니다.

- 폴더 한 개
- 태그 카테고리 한 개
- 태그 한 개
- 가상 머신:
 - 템플릿 한 개
 - 임시 부트스트랩 노드 한 개
 - 컨트롤 플레인 노드 세 개
 - 컴퓨팅 시스템 세 개

이러한 리소스는 856GB의 스토리지를 사용하지만 부트스트랩 노드는 클러스터 설치 프로세스 중에 제거됩니다. 표준 클러스터를 사용하려면 최소 800GB의 스토리지가 필요합니다.

컴퓨팅 시스템을 더 많이 배포할수록 OpenShift Container Platform 클러스터는 더 많은 스토리지를 사용합니다.

클러스터 제한

사용 가능한 리소스는 클러스터마다 다릅니다. vCenter 내에서 가능한 클러스터 수는 주로 사용 가능한 스토리지 공간과 필요한 리소스 수에 대한 제한으로 제한됩니다. 클러스터가 생성하는 vCenter 리소스와 IP 주소 및 네트워크와 같이 클러스터를 배포하는 데 필요한 리소스에 대한 제한 사항을 모두 고려해야 합니다.

네트워킹 요구사항

네트워크에 DHCP를 사용하고 DHCP 서버가 클러스터 시스템에 영구 IP 주소를 제공하도록 구성되어 있는지 확인합니다. 모든 노드는 동일한 VLAN에 있어야 합니다. 두 번째 VLAN을 Day 2 작업으로 사용하여 클러스터를 확장할 수 없습니다. 또한 OpenShift Container Platform 클러스터를 설치하기 전에 다음 네트워킹 리소스를 생성해야 합니다.



참고

클러스터의 각 OpenShift Container Platform 노드는 DHCP를 통해 검색할 수 있는 NTP(Network Time Protocol) 서버에 액세스할 수 있어야 합니다. NTP 서버 없이도 설치할 수 있습니다. 그러나 비동기 서버 클록으로 인해 NTP 서버가 차단하는 오류가 발생합니다.

필요한 IP 주소

설치 관리자 프로비저닝 vSphere 설치에는 다음 두 개의 고정 IP 주소가 필요합니다.

- API 주소는 클러스터 API에 액세스하는 데 사용됩니다.
- Ingress 주소는 클러스터 인그레스 트래픽에 사용됩니다.

OpenShift Container Platform 클러스터를 설치할 때 설치 프로그램에 이 IP 주소를 제공해야 합니다.

DNS 레코드

OpenShift Container Platform 클러스터를 호스팅하는 vCenter 인스턴스에 적절한 DNS 서버에서 고정 IP 주소 두 개의 DNS 레코드를 생성해야 합니다. 각 레코드에서 **<cluster_name>**은 클러스터 이름이고 **<base_domain>**은 클러스터를 설치할 때 지정하는 클러스터 기본 도메인입니다. 전체 DNS 레코드는 **<component>.<cluster_name>.<base_domain>** 형식입니다.

표 14.5. 필수 DNS 레코드

구성 요소	레코드	설명
API VIP	api.<cluster_name>.<base_domain>.	이 DNS A/AAAA 또는 CNAME 레코드는 컨트롤 플레인 시스템의 로드 밸런서를 가리켜야 합니다. 이 레코드는 클러스터 외부의 클라이언트와 클러스터 내의 모든 노드에서 확인할 수 있어야 합니다.
Ingress VIP	*.apps.<cluster_name>.<base_domain>.	기본적으로 작업자 노드인 인그레스 라우터 Pod를 실행하는 시스템을 대상으로 하는 로드 밸런서를 가리키는 와일드카드 DNS A/AAAA 또는 CNAME 레코드입니다. 이 레코드는 클러스터 외부의 클라이언트와 클러스터 내의 모든 노드에서 확인할 수 있어야 합니다.

14.1.6. SSH 개인 키 생성 및 에이전트에 추가

클러스터에서 설치 디버깅 또는 재해 복구를 수행하려면 **ssh-agent** 및 설치 프로그램 모두에 SSH 키를 지정해야 합니다. 이 키를 사용하여 공용 클러스터의 부트스트랩 시스템에 액세스하여 설치 문제를 해결할 수 있습니다.

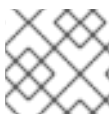

참고

프로덕션 환경에서는 재해 복구 및 디버깅이 필요합니다.



중요

재해 복구 및 디버깅이 필요한 프로덕션 환경에서는이 단계를 생략하지 마십시오.

이 키를 사용자 **core**로서 마스터 노드에 SSH를 수행할 수 있습니다. 클러스터를 배포할 때 **core** 사용자의 **~/.ssh/authorized_keys** 목록에 이 키가 추가됩니다.

프로세스

1. 컴퓨터에 암호 없는 인증용으로 구성된 SSH 키가 없으면 키를 생성합니다. 예를 들어 Linux 운영 체제를 사용하는 컴퓨터에서 다음 명령을 실행합니다.

```
$ ssh-keygen -t ed25519 -N "" \
-f <path>/<file_name> 1
```

1 새로운 SSH 키의 경로 및 파일 이름(예 `~/.ssh/id_rsa`)을 지정합니다. 기존 키 쌍이 있는 경우 공개 키가 `~/.ssh` 디렉터리에 있는지 확인하십시오.

이 명령을 실행하면 사용자가 지정한 위치에 암호가 필요하지 않은 SSH 키가 생성됩니다.

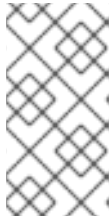

참고

x86_64 아키텍처에 FIPS 검증 / 진행중인 모듈 (Modules in Process) 암호화 라이브러리를 사용하는 OpenShift Container Platform 클러스터를 설치하려면 **ed25519** 알고리즘을 사용하는 키를 생성하지 마십시오. 대신 **rsa** 또는 **ecdsa** 알고리즘을 사용하는 키를 생성합니다.

2. **ssh-agent** 프로세스를 백그라운드 작업으로 시작합니다.

```
$ eval "$(ssh-agent -s)"
```

출력 예

```
Agent pid 31874
```

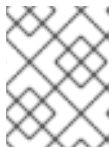

참고

클러스터가 FIPS 모드인 경우 FIPS 호환 알고리즘만 사용하여 SSH 키를 생성합니다. 키는 RSA 또는 ECDSA여야 합니다.

3. **ssh-agent**에 SSH 개인 키를 추가합니다.

```
$ ssh-add <path>/<file_name> 1
```

출력 예

```
Identity added: /home/<you>/<path>/<file_name> (<computer_name>)
```

1 SSH 개인 키의 경로 및 파일 이름을 지정합니다(예: `~/.ssh/id_rsa`).

다음 단계

- OpenShift Container Platform을 설치할 때 SSH 공개 키를 설치 프로그램에 지정합니다.

14.1.7. 설치 프로그램 받기

OpenShift Container Platform을 설치하기 전에 프로비저닝 머신에 설치 파일을 다운로드하십시오.

사전 요구 사항

- Linux를 실행하는 머신(예: 로컬 디스크 공간이 500MB인 Red Hat Enterprise Linux 8)이 있습니다.

절차

1. OpenShift Cluster Manager 사이트의 [인프라 공급자](#) 페이지에 액세스합니다. Red Hat 계정이 있으면 사용자 자격 증명으로 로그인합니다. 계정이 없으면 계정을 만드십시오.
2. 인프라 공급자를 선택합니다.
3. 설치 유형 페이지로 이동한 다음, 운영 체제에 맞는 설치 프로그램을 다운로드하여 설치 구성 파일을 저장할 디렉터리에 파일을 저장합니다.

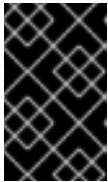

중요

설치 프로그램은 클러스터를 설치하는 데 사용하는 컴퓨터에 여러 파일을 만듭니다. 클러스터 설치를 마친 후 설치 프로그램과 설치 프로그램으로 생성되는 파일을 보관해야 합니다. 클러스터를 삭제하려면 두 파일이 모두 필요합니다.

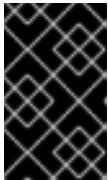

중요

클러스터 설치에 실패하거나 설치 프로그램으로 만든 파일을 삭제해도 클러스터는 제거되지 않습니다. 클러스터를 제거하려면 해당 클라우드 공급자에 적용되는 OpenShift Container Platform 설치 제거 절차를 완료해야 합니다.

4. 설치 프로그램 파일의 압축을 풉니다. 예를 들어 Linux 운영 체제를 사용하는 컴퓨터에서 다음 명령을 실행합니다.

```
$ tar xvf openshift-install-linux.tar.gz
```

5. [Red Hat OpenShift Cluster Manager](#)에서 [설치 풀 시크릿](#) 을 다운로드합니다. 이 풀 시크릿을 사용하면 OpenShift Container Platform 구성 요소에 대한 컨테이너 이미지를 제공하는 Quay.io를 포함하여 인증 기관에서 제공하는 서비스로 인증할 수 있습니다.

14.1.8. 시스템 신뢰에 vCenter 루트 CA 인증서 추가

설치 프로그램이 vCenter API에 액세스해야 하므로 OpenShift Container Platform 클러스터를 설치하기 전에 vCenter의 신뢰할 수 있는 루트 CA 인증서를 시스템 신뢰에 추가해야 합니다.

절차

1. vCenter 홈 페이지에서 vCenter의 루트 CA 인증서를 다운로드합니다. vSphere Web Services SDK 섹션에서 **Download trusted root CA certificates**를 클릭합니다. **<vCenter>/certs/download.zip** 파일이 다운로드됩니다.
2. vCenter 루트 CA 인증서가 포함된 압축 파일의 압축을 풉니다. 압축 파일의 내용은 다음 파일 구조와 유사합니다.

```
certs
├── lin
│   ├── 108f4d17.0
│   └── 108f4d17.r1
```

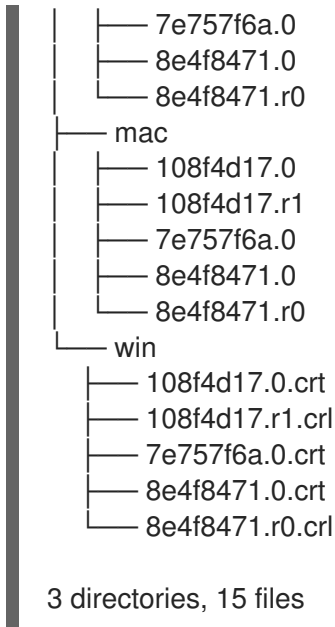

3. 운영 체제 파일을 시스템 신뢰에 추가합니다. 예를 들어 Fedora 운영 체제에서는 다음 명령을 실행합니다.

```
# cp certs/lin/* /etc/pki/ca-trust/source/anchors
```

4. 시스템 신뢰를 업데이트합니다. 예를 들어 Fedora 운영 체제에서는 다음 명령을 실행합니다.

```
# update-ca-trust extract
```

14.1.9. 클러스터 배포

호환되는 클라우드 플랫폼에 OpenShift Container Platform을 설치할 수 있습니다.

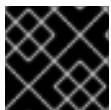

중요

최초 설치 과정에서 설치 프로그램의 **create cluster** 명령을 한 번만 실행할 수 있습니다.

사전 요구 사항

- OpenShift Container Platform 설치 프로그램과 클러스터의 풀 시크릿을 받습니다.

절차

1. 설치 프로그램이 포함된 디렉터리로 변경하고 클러스터 배포를 초기화합니다.

```
$ ./openshift-install create cluster --dir <installation_directory> \ 1
--log-level=info 2
```

1 <installation_directory>는 설치 프로그램이 생성하는 파일을 저장할 디렉터리 이름을 지정합니다.

2 다른 설치 세부 사항을 보려면 **info** 대신 **warn**, **debug** 또는 **error**를 지정합니다.

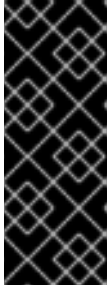

중요

비어 있는 디렉토리를 지정합니다. 부트스트랩 X.509 인증서와 같은 일부 설치 자산은 단기간에 만료되므로 설치 디렉토리를 재사용해서는 안 됩니다. 다른 클러스터 설치의 개별 파일을 재사용하려면 해당 파일을 사용자 디렉토리에 복사하면 됩니다. 그러나 설치 자산의 파일 이름은 릴리스간에 변경될 수 있습니다. 따라서 이전 OpenShift Container Platform 버전에서 설치 파일을 복사할 때는 주의하십시오.

화면에 나타나는 지시에 따라 필요한 값을 입력합니다.

- a. 선택 사항: 클러스터 시스템에 액세스하는 데 사용할 SSH 키를 선택합니다.



참고

설치 디버깅 또는 재해 복구를 수행하려는 프로덕션 OpenShift Container Platform 클러스터의 경우 **ssh-agent** 프로세스가 사용하는 SSH 키를 지정합니다.

- b. 대상 플랫폼으로 **vsphere**를 선택합니다.
- c. vCenter 인스턴스의 이름을 지정합니다.
- d. 클러스터를 생성하는 데 필요한 권한이 있는 vCenter 계정의 사용자 이름과 암호를 지정합니다.
설치 프로그램이 vCenter 인스턴스에 연결됩니다.
- e. 연결할 vCenter 인스턴스에서 데이터 센터를 선택합니다.
- f. 사용할 기본 vCenter 데이터 저장소를 선택합니다.



참고

Datastore 및 클러스터 이름은 60자를 초과할 수 없으므로 결합된 문자열 길이가 60자 제한을 초과하지 않도록 합니다.

- g. OpenShift Container Platform 클러스터를 설치할 vCenter 클러스터를 선택합니다. 설치 프로그램은 vSphere 클러스터의 루트 리소스 풀을 기본 리소스 풀로 사용합니다.
- h. vCenter 인스턴스에서 구성된 가상 IP 주소 및 DNS 레코드가 포함된 네트워크를 선택합니다.
- i. 컨트롤 플레인 API 액세스를 위해 구성된 가상 IP 주소를 입력합니다.
- j. 클러스터 인그레스용으로 구성된 가상 IP 주소를 입력합니다.
- k. 기본 도메인을 입력합니다. 이 기본 도메인은 구성된 DNS 레코드에서 사용한 것과 동일해야 합니다.
- l. 클러스터를 설명할 수 있는 이름을 입력합니다. 클러스터 이름은 구성된 DNS 레코드에서 사용한 것과 동일해야 합니다.

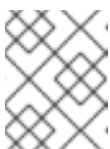

참고

Datastore 및 클러스터 이름은 60자를 초과할 수 없으므로 결합된 문자열 길이가 60자 제한을 초과하지 않도록 합니다.

m. Red Hat OpenShift Cluster Manager에서 폴 시크릿 을 붙여넣습니다.

+ 클러스터 배포가 완료되면 웹 콘솔에 대한 링크 및 **kubeadmin** 사용자의 인증 정보가 포함된 클러스터 액세스 지침이 터미널에 표시됩니다.

+ .출력 예

```

...
INFO Install complete!
INFO To access the cluster as the system:admin user when using 'oc', run 'export
KUBECONFIG=/home/myuser/install_dir/auth/kubeconfig'
INFO Access the OpenShift web-console here: https://console-openshift-
console.apps.mycluster.example.com
INFO Login to the console with user: "kubeadmin", and password: "4vYBz-Ee6gm-ymBZj-Wt5AL"
INFO Time elapsed: 36m22s

```

+



참고

설치에 성공하면 클러스터 액세스 및 인증 정보도 **<installation_directory>/openshift_install.log**로 출력됩니다.

+



중요

- 설치 프로그램에서 생성하는 Ignition 구성 파일에 24시간 후에 만료되는 인증서가 포함되어 있습니다. 이 인증서는 그 후에 갱신됩니다. 인증서를 갱신하기 전에 클러스터가 종료되고 24시간이 지난 후에 클러스터가 다시 시작되면 클러스터는 만료된 인증서를 자동으로 복구합니다. 예외적으로 kubelet 인증서를 복구하려면 대기 중인 **node-bootstrapper** 인증서 서명 요청(CSR)을 수동으로 승인해야 합니다. 자세한 내용은 *Recovering from expired control plane certificates* 문서를 참조하십시오.
- 클러스터를 설치한 후 24시간에서 22시간까지의 인증서가 교체되기 때문에 생성된 후 12시간 이내에 Ignition 구성 파일을 사용하는 것이 좋습니다. 12시간 이내에 Ignition 구성 파일을 사용하면 설치 중에 인증서 업데이트가 실행되는 경우 설치 실패를 방지할 수 있습니다.

+



중요

설치 프로그램에서 생성되는 파일이나 설치 프로그램을 삭제해서는 안 됩니다. 클러스터를 삭제하려면 두 가지가 모두 필요합니다.

14.1.10. 바이너리를 다운로드하여 OpenShift CLI 설치

명령줄 인터페이스를 사용하여 OpenShift Container Platform과 상호 작용하기 위해 OpenShift CLI(**oc**)를 설치할 수 있습니다. Linux, Windows 또는 macOS에 **oc**를 설치할 수 있습니다.

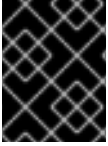

중요

이전 버전의 **oc**를 설치한 경우, OpenShift Container Platform 4.7의 모든 명령을 완료하는데 해당 버전을 사용할 수 없습니다. 새 버전의 **oc**를 다운로드하여 설치합니다.

14.1.10.1. Linux에서 OpenShift CLI 설치

다음 절차를 사용하여 Linux에서 OpenShift CLI(**oc**) 바이너리를 설치할 수 있습니다.

절차

1. Red Hat 고객 포털에서 [OpenShift Container Platform 다운로드 페이지](#)로 이동합니다.
2. 버전 드롭다운 메뉴에서 적절한 버전을 선택합니다.
3. **OpenShift v4.7 Linux Client(OpenShift v4.7 Linux 클라이언트)** 항목 옆에 있는 **지금 다운로드**를 클릭하고 파일을 저장합니다.
4. 아카이브의 압축을 풉니다.

```
$ tar xvfz <file>
```

5. **oc** 바이너리를 **PATH**에 있는 디렉터리에 배치합니다.
PATH를 확인하려면 다음 명령을 실행합니다.

```
$ echo $PATH
```

OpenShift CLI를 설치한 후 **oc** 명령을 사용할 수 있습니다.

```
$ oc <command>
```

14.1.10.2. Windows에서 OpenShift CLI 설치

다음 절차에 따라 Windows에 OpenShift CLI(**oc**) 바이너리를 설치할 수 있습니다.

절차

1. Red Hat 고객 포털에서 [OpenShift Container Platform 다운로드 페이지](#)로 이동합니다.
2. 버전 드롭다운 메뉴에서 적절한 버전을 선택합니다.
3. **OpenShift v4.7 Windows Client** 항목 옆에 있는 **지금 다운로드**를 클릭하고 파일을 저장합니다.
4. ZIP 프로그램으로 아카이브의 압축을 풉니다.
5. **oc** 바이너리를 **PATH**에 있는 디렉터리로 이동합니다.
PATH를 확인하려면 명령 프롬프트를 열고 다음 명령을 실행합니다.

```
C:\> path
```

OpenShift CLI를 설치한 후 **oc** 명령을 사용할 수 있습니다.

```
C:\> oc <command>
```

14.1.10.3. macOS에 OpenShift CLI 설치

다음 절차에 따라 macOS에서 OpenShift CLI(**oc**) 바이너리를 설치할 수 있습니다.

절차

1. Red Hat 고객 포털에서 [OpenShift Container Platform 다운로드 페이지](#)로 이동합니다.
2. **버전** 드롭다운 메뉴에서 적절한 버전을 선택합니다.
3. **OpenShift v4.7 MacOSX Client** 항목 옆에 있는 **지금 다운로드**를 클릭하고 파일을 저장합니다.
4. 아카이브의 압축을 해제하고 압축을 풉니다.
5. **oc** 바이너리 PATH의 디렉터리로 이동합니다.
PATH를 확인하려면 터미널을 열고 다음 명령을 실행합니다.

```
$ echo $PATH
```

OpenShift CLI를 설치한 후 **oc** 명령을 사용할 수 있습니다.

```
$ oc <command>
```

14.1.11. CLI를 사용하여 클러스터에 로그인

클러스터 **kubeconfig** 파일을 내보내서 기본 시스템 사용자로 클러스터에 로그인할 수 있습니다.

kubeconfig 파일에는 CLI에서 올바른 클러스터 및 API 서버에 클라이언트를 연결하는 데 사용하는 클러스터에 대한 정보가 포함되어 있습니다. 이 파일은 클러스터별로 고유하며 OpenShift Container Platform 설치 과정에서 생성됩니다.

사전 요구 사항

- OpenShift Container Platform 클러스터를 배포했습니다.
- **oc** CLI를 설치했습니다.

프로세스

1. **kubeadmin** 인증 정보를 내보냅니다.

```
$ export KUBECONFIG=<installation_directory>/auth/kubeconfig 1
```

1 **<installation_directory>**는 설치 파일을 저장한 디렉터리의 경로를 지정합니다.

2. 내보낸 구성을 사용하여 **oc** 명령을 성공적으로 실행할 수 있는지 확인합니다.

```
$ oc whoami
```

출력 예

```
system:admin
```

14.1.12. 레지스트리 스토리지 생성

클러스터를 설치한 후 레지스트리 Operator를 위한 스토리지를 생성해야 합니다.

14.1.12.1. 설치 중 제거된 이미지 레지스트리

공유 가능한 개체 스토리지를 제공하지 않는 플랫폼에서 OpenShift Image Registry Operator는 자체적으로 **Removed**로 부트스트랩합니다. 이를 통해 **openshift-installer**가 이러한 플랫폼 유형에서 설치를 완료할 수 있습니다.

설치 후 **managementState**를 **Removed**에서 **Managed**로 전환하도록 Image Registry Operator 구성을 편집해야 합니다.



참고

Prometheus 콘솔은 **ImageRegistryRemoved** 경고를 제공합니다. 다음은 예시 경고입니다.

"이미지 레지스트리가 제거되었습니다. **ImageStreamTags**를 참조하는 **ImageStreamTags**, **BuildConfigs** 및 **DeploymentConfigs**가 예상대로 작동하지 않을 수 있습니다. 스토리지를 구성하고 `configs.imageregistry.operator.openshift.io`를 편집하여 구성을 **Managed** 상태로 업데이트하십시오."

14.1.12.2. 이미지 레지스트리 스토리지 구성

기본 스토리지를 제공하지 않는 플랫폼에서는 처음에 Image Registry Operator를 사용할 수 없습니다. 설치한 후에 스토리지를 사용하도록 레지스트리를 구성하여 Registry Operator를 사용 가능하도록 만들어야 합니다.

프로덕션 클러스터에 필요한 영구 볼륨을 구성하는 과정의 지침이 표시됩니다. 해당하는 경우, 프로덕션 환경 외 클러스터에서만 사용할 수 있는 저장 위치로서 빈 디렉토리를 구성하는 과정의 지침이 표시됩니다.

업그레이드 중에 **Recreate** 롤아웃 전략을 사용하여 이미지 레지스트리의 블록 스토리지 유형 사용을 허용하기 위한 추가 지침이 제공됩니다.

14.1.12.2.1. VMware vSphere용 레지스트리 스토리지 구성

클러스터 관리자는 설치한 후 스토리지를 사용하도록 레지스트리를 구성해야 합니다.

사전 요구 사항

- 클러스터 관리자 권한이 있어야 합니다.
- VMware vSphere에 클러스터가 있어야 합니다.
- Red Hat OpenShift Container Storage와 같이 클러스터용 영구 스토리지 프로비저닝.

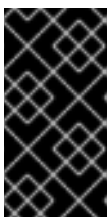

중요

OpenShift Container Platform은 복제본이 하나만 있는 경우 이미지 레지스트리 스토리지에 대한 **ReadWriteOnce** 액세스를 지원합니다. 두 개 이상의 복제본으로 고 가용성을 지원하는 이미지 레지스트리를 배포하려면 **ReadWriteMany** 액세스가 필요합니다.

- "100Gi" 용량이 필요합니다.



중요

테스트 결과, RHEL의 NFS 서버를 핵심 서비스용 스토리지 백엔드로 사용하는 데 문제가 있는 것으로 나타납니다. 여기에는 OpenShift Container Registry and Quay, 스토리지 모니터링을 위한 Prometheus, 로깅 스토리지를 위한 Elasticsearch가 포함됩니다. 따라서 RHEL NFS를 사용하여 핵심 서비스에서 사용하는 PV를 백업하는 것은 권장되지 않습니다.

마켓플레이스의 다른 NFS 구현에는 이러한 문제가 나타나지 않을 수 있습니다. 이러한 OpenShift Container Platform 핵심 구성 요소에 대해 완료된 테스트에 대한 자세한 내용은 개별 NFS 구현 공급업체에 문의하십시오.

프로세스

1. 스토리지를 사용하도록 레지스트리를 구성하기 위해 **configs.imageregistry/cluster** 리소스에서 **spec.storage.pvc**를 변경합니다.



참고

공유 스토리지를 사용할 때 보안 설정을 확인하여 외부에서의 액세스를 방지합니다.

2. 레지스트리 pod가 없는지 확인합니다.

```
$ oc get pod -n openshift-image-registry -l docker-registry=default
```

출력 예

```
No resources found in openshift-image-registry namespace
```



참고

출력에 레지스트리 Pod가 있는 경우 이 절차를 계속할 필요가 없습니다.

3. 레지스트리 구성을 확인합니다.

```
$ oc edit configs.imageregistry.operator.openshift.io
```

출력 예

```
storage:
  pvc:
    claim: 1
```

- 1 **image-registry-storage** PVC의 자동 생성을 허용하도록 **claim** 필드를 비워 둡니다.

4. **clusteroperator** 상태를 확인합니다.

```
$ oc get clusteroperator image-registry
```

출력 예

NAME	VERSION	AVAILABLE	PROGRESSING	DEGRADED
image-registry	4.7	True	False	False
SINCE	MESSAGE			6h50m

14.1.12.2.2. VMware vSphere용 블록 레지스트리 스토리지 구성

클러스터 관리자로서 업데이트 중에 이미지 레지스트리가 vSphere VMDK(Virtual Machine Disk)와 같은 블록 스토리지 유형을 사용할 수 있도록 허용하기 위해 **Recreate** 롤아웃 전략을 사용할 수 있습니다.

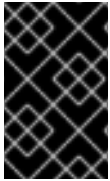

중요

블록 스토리지 볼륨이 지원되지만 프로덕션 클러스터에서 이미지 레지스트리와 함께 사용하는 것은 권장되지 않습니다. 레지스트리가 블록 스토리지에 구성된 설치 레지스트리가 둘 이상의 복제본을 가질 수 없기 때문에 가용성이 높지 않습니다.

프로세스

1. 이미지 레지스트리 스토리지를 블록 스토리지 유형으로 설정하려면 **Recreate** 롤아웃 전략을 사용하고 복제본 1개 만으로 실행되도록 레지스트리를 패치합니다.

```
$ oc patch config.imageregistry.operator.openshift.io/cluster --type=merge -p '{"spec": {"rolloutStrategy": "Recreate", "replicas": 1}}'
```

2. 블록 스토리지 장치에 PV를 프로비저닝하고 해당 볼륨의 PVC를 생성합니다. 요청된 블록 볼륨은 RWO(ReadWriteOnce) 액세스 모드를 사용합니다.
 - a. VMware vSphere **PersistentVolumeClaim** 개체를 정의하려면 다음 내용이 포함된 **pvc.yaml** 파일을 생성합니다.

```
kind: PersistentVolumeClaim
apiVersion: v1
metadata:
  name: image-registry-storage ①
  namespace: openshift-image-registry ②
spec:
  accessModes:
  - ReadWriteOnce ③
  resources:
    requests:
      storage: 100Gi ④
```

- ① **PersistentVolumeClaim** 개체를 표시하는 고유한 이름입니다.
- ② **PersistentVolumeClaim** 오브젝트의 네임스페이스로 **openshift-image-registry**입니다.
- ③ 영구 볼륨 클레임의 액세스 모드입니다. **ReadWriteOnce**를 사용하면 단일 노드에서 읽기 및 쓰기 권한으로 볼륨을 마운트할 수 있습니다.
- ④ 영구 볼륨 클레임의 크기입니다.

b. 파일에서 **PersistentVolumeClaim** 오브젝트를 만듭니다.

```
$ oc create -f pvc.yaml -n openshift-image-registry
```

3. 올바른 PVC를 참조하도록 레지스트리 설정을 편집합니다.

```
$ oc edit config.imageregistry.operator.openshift.io -o yaml
```

출력 예

```
storage:
  pvc:
    claim: 1
```

1 사용자 지정 PVC를 만들면 **image-registry-storage** PVC의 기본 자동 생성을 위해 **claim** 필드를 비워둘 수 있습니다.

올바른 PVC를 참조하도록 레지스트리 스토리지를 구성하는 방법은 [vSphere 용 레지스트리 구성](#) 을 참조하십시오.

14.1.13. VMware vSphere 볼륨 백업

OpenShift Container Platform은 새 볼륨을 독립 영구 디스크로 프로비저닝하여 클러스터의 모든 노드에서 볼륨을 자유롭게 연결 및 분리합니다. 결과적으로 스냅샷을 사용하는 볼륨을 백업하거나 스냅샷에서 볼륨을 복원할 수 없습니다. 자세한 내용은 [스냅 샷 제한](#) 을 참조하십시오.

프로세스

영구 볼륨의 백업을 생성하려면 다음을 수행합니다.

1. 영구 볼륨을 사용 중인 애플리케이션을 중지합니다.
2. 영구 볼륨을 복제합니다.
3. 애플리케이션을 다시 시작합니다.
4. 복제된 볼륨의 백업을 만듭니다.
5. 복제된 볼륨을 삭제합니다.

14.1.14. OpenShift Container Platform의 Telemetry 액세스

OpenShift Container Platform 4.7에서 클러스터 상태 및 업데이트 성공에 대한 메트릭을 제공하기 위해 기본적으로 실행되는 Telemetry 서비스에는 인터넷 액세스가 필요합니다. 클러스터가 인터넷에 연결되어 있으면 Telemetry가 자동으로 실행되고 [OpenShift Cluster Manager](#) 에 클러스터가 자동으로 등록됩니다.

[OpenShift Cluster Manager](#) 인벤토리가 올바르게 OpenShift Cluster Manager를 사용하여 자동으로 또는 OpenShift Cluster Manager를 사용하여 수동으로 유지 관리되는지 확인한 후 [subscription watch](#)를 사용하여 계정 또는 다중 클러스터 수준에서 OpenShift Container Platform 서브스크립션을 추적합니다.

추가 리소스

- Telemetry 서비스에 대한 자세한 내용은 [원격 상태 모니터링 정보](#) 를 참조하십시오.

14.1.15. 다음 단계

- 클러스터를 사용자 지정합니다.
- 필요한 경우 [원격 상태 보고 옵트아웃](#)을 수행할 수 있습니다.
- 레지스트리를 설정하고 레지스트리 스토리지를 구성 합니다.
- 선택 사항: [vSphere Problem Detector Operator](#)의 이벤트를 보고 클러스터에 권한 또는 스토리지 구성 문제가 있는지 확인합니다.

14.2. 사용자 지정으로 VSPHERE에 클러스터 설치

OpenShift Container Platform 4.7 버전에서는 설치 관리자 프로비저닝 인프라를 사용하여 VMware vSphere 인스턴스에 클러스터를 설치할 수 있습니다. 설치를 사용자 지정하려면 클러스터를 설치하기 전에 **install-config.yaml** 파일에서 매개변수를 수정합니다.



참고

OpenShift Container Platform은 단일 VMware vCenter에만 클러스터 배포를 지원합니다. 여러 vCenter에 머신/머신 세트가 있는 클러스터 배포는 지원되지 않습니다.

14.2.1. 사전 요구 사항

- 클러스터용 [영구 스토리지](#)를 프로비저닝하십시오. 프라이빗 이미지 레지스트리를 배포하려면 스토리지에서 **ReadWriteMany** 액세스 모드를 제공해야 합니다.
- [OpenShift Container Platform 설치 및 업데이트](#) 프로세스에 대한 세부 사항을 검토하십시오.
- OpenShift Container Platform 설치 프로그램은 vCenter 및 ESXi 호스트의 포트 443에 액세스해야 합니다. 포트 443에 액세스할 수 있는지 확인했습니다.
- 방화벽을 사용하는 경우 관리자가 포트 443에 액세스할 수 있음을 확인합니다. 설치에 성공하려면 포트 443에서 컨트롤 플레인 노드가 vCenter 및 ESXi 호스트에 연결할 수 있어야 합니다.
- 방화벽을 사용하는 경우, 클러스터가 액세스해야 하는 [사이트를 허용하도록 방화벽을 구성](#)해야 합니다.



참고

프록시를 구성하는 경우에도 해당 사이트 목록을 검토하십시오.

14.2.2. OpenShift Container Platform 용 인터넷 액세스

OpenShift Container Platform 4.7에서 클러스터를 설치하려면 인터넷 액세스가 필요합니다.

다음의 경우 인터넷 액세스가 필요합니다.

- [OpenShift Cluster Manager](#)에 액세스하여 설치 프로그램을 다운로드하고 서브스크립션 관리를 수행합니다. 클러스터가 인터넷에 액세스할 수 있고 Telemetry 서비스를 비활성화하지 않은 경우, 클러스터에 자동으로 권한이 부여됩니다.
- [Quay.io](#)에 액세스. 클러스터를 설치하는 데 필요한 패키지를 받을 수 있습니다.
- 클러스터 업데이트를 수행하는 데 필요한 패키지를 받을 수 있습니다.

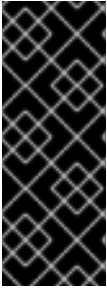

중요

클러스터가 직접 인터넷에 액세스할 수 없는 경우, 프로비저닝하는 일부 유형의 인프라에서 제한된 네트워크 설치를 수행할 수 있습니다. 설치를 수행하는 프로세스에서 필요한 내용을 다운로드한 다음, 이를 사용하여 클러스터를 설치하고 설치 프로그램을 생성하는 데 필요한 패키지로 미리 레지스트리를 채웁니다. 설치 유형에 따라서는 클러스터를 설치하는 환경에 인터넷 액세스가 필요하지 않을 수도 있습니다. 클러스터를 업데이트하기 전에 미리 레지스트리의 내용을 업데이트합니다.

14.2.3. VMware vSphere 인프라 요구사항

사용하는 구성 요소의 요구사항을 충족하는 VMware vSphere 버전 6 또는 7 인스턴스에 OpenShift Container Platform 클러스터를 설치해야 합니다.

표 14.6. VMware 구성 요소에 지원되는 최소 vSphere 버전

구성 요소	지원되는 최소 버전	설명
하이퍼바이저	HW 버전 13이 포함된 vSphere 6.5 이상	이 버전은 RHCOS(Red Hat Enterprise Linux CoreOS)가 지원하는 최소 버전입니다. Red Hat Enterprise Linux 8 지원 하이퍼바이저 목록 을 참조하십시오.
In-tree 드라이버가 있는 스토리지	vSphere 6.5 이상	이 플러그인은 OpenShift Container Platform에 포함된 vSphere용 In-tree 스토리지 드라이버를 사용하여 vSphere 스토리지를 생성합니다.
선택 사항: 네트워킹(NSX-T)	vSphere 6.5U3 또는 vSphere 6.7U2 이상	OpenShift Container Platform에는 vSphere 6.5U3 또는 vSphere 6.7U2+가 필요합니다. VMware의 NSX Container Plug-in (NCP)은 OpenShift Container Platform 4.6 및 NSX-T 3.x+에서 인증되었습니다.

vSphere 버전 6.5 인스턴스를 사용하는 경우 OpenShift Container Platform을 설치하기 전에 6.7U3 또는 7.0로 업그레이드하는 것이 좋습니다.

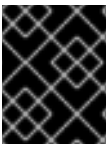

중요

OpenShift Container Platform을 설치하기 전에 ESXi 호스트의 시간이 동기화되었는지 확인해야 합니다. VMware 문서에서 [Edit Time Configuration for a Host](#) 를 참조하십시오.



중요

가상 하드웨어 버전 14 이상을 사용하도록 구성된 VM(가상 머신)으로 인해 설치에 실패할 수 있습니다. 가상 하드웨어 버전 13으로 VM을 구성하는 것이 좋습니다. 이는 [BZ#1935539](#)에서 다루어지고 있는 알려진 문제입니다.

14.2.4. 네트워크 연결 요구사항

OpenShift Container Platform 클러스터 구성 요소가 통신할 수 있도록 시스템 간 네트워크 연결을 구성해야 합니다.

필요한 네트워크 포트에 대한 다음 세부 정보를 검토합니다.

표 14.7. 모든 시스템 간 통신에 사용되는 포트

프로토콜	포트	설명
ICMP	해당 없음	네트워크 연결성 테스트
TCP	1936	메트릭
	9000-9999	9100-9101 포트의 노드 내보내기 및 9099 포트의 Cluster Version Operator를 포함한 호스트 수준 서비스.
	10250-10259	Kubernetes에서 예약하는 기본 포트
	10256	openshift-sdn
UDP	4789	VXLAN(Virtual extensible LAN)
	6081	Geneve
	9000-9999	9100-9101 포트의 노드 내보내기를 포함한 호스트 수준 서비스.
	500	IPsec IKE 패킷
	4500	IPsec NAT-T 패킷
TCP/UDP	30000-32767	Kubernetes 노드 포트
ESP	해당 없음	IPsec Encapsulating Security Payload (ESP)

표 14.8. 모든 시스템과 컨트롤 플레인 간 통신에 사용되는 포트

프로토콜	포트	설명
TCP	6443	Kubernetes API

표 14.9. 컨트롤 플레인 머신 간 통신에 사용되는 포트

프로토콜	포트	설명
TCP	2379-2380	etcd 서버 및 피어 포트

14.2.5. vCenter 요구사항

설치 관리자가 프로비저닝하는 인프라를 사용하는 vCenter에 OpenShift Container Platform 클러스터를 설치하기 전에 환경을 준비해야 합니다.

필요한 vCenter 계정 권한

vCenter에 OpenShift Container Platform 클러스터를 설치하려면 설치 프로그램에서 필요한 리소스를 읽고 생성할 수 있는 권한이 있는 계정에 액세스해야 합니다. 필요한 모든 권한에 액세스할 수 있는 가장 간단한 방법은 글로벌 관리 권한이 있는 계정을 사용하는 것입니다.

글로벌 관리 권한이 있는 계정을 사용할 수 없는 경우 OpenShift Container Platform 클러스터 설치에 필요한 권한을 부여하려면 역할을 생성해야 합니다. 대부분의 권한이 항상 필요하지만 기본 동작인 vCenter 인스턴스에 OpenShift Container Platform 클러스터를 포함하는 폴더를 프로비저닝할 설치 프로그램인 경우에만 필요합니다. 필요한 권한을 부여하려면 지정된 오브젝트에 대해 vSphere 역할을 생성하거나 수정해야 합니다.

설치 프로그램이 vSphere 가상 머신 폴더를 생성하는 경우 추가 역할이 필요합니다.

예 14.3. 설치에 필요한 역할 및 권한

역할의 vSphere 개체	필요한 경우	필요한 권한
vSphere vCenter	Always	Cns.Searchable InventoryService.Tagging.AttachTag InventoryService.Tagging.CreateCategory InventoryService.Tagging.CreateTag InventoryService.Tagging.DeleteCategory InventoryService.Tagging.DeleteTag InventoryService.Tagging.EditCategory InventoryService.Tagging.EditTag Sessions.ValidateSession StorageProfile.View
vSphere vCenter Cluster	Always	Host.Config.StorageResource.AssignVMToPool VApp.AssignResourcePool VApp.Import VirtualMachine.Config.AddNewDisk
vSphere Datastore	Always	Datastore.AllocateSpace Datastore.Browse Datastore.FileManagement
vSphere Port Group	Always	Network.Assign
가상 머신 폴더	Always	InventoryService.Tagging.O

역할의 vSphere 개체	필요한 경우	필요한 권한
		objectAttachable Resource.AssignVMToPool VirtualMachine.Config.AddExistingDisk VirtualMachine.Config.AddNewDisk tekton VirtualMachine.Config.AddRemoveDevice tekton VirtualMachine.Config.Advanced 구성 VirtualMachine.Config.Annotation VirtualMachine.Config.CPUCount VirtualMachine.Config.DiskExtend VirtualMachine.Config.DiskLease VirtualMachine.Config.EditDevice tekton VirtualMachine.Config.Memory tekton VirtualMachine.config.RemoveDisk VirtualMachine.Config.Rename VirtualMachine.Config.ResetGuestInfo VirtualMachine.Config.Resource VirtualMachine.Config.tekton VirtualMachine.Config.UpgradeVirtualHardware tekton VirtualMachine.Interact.GuestControl VirtualMachine.Interact.PowerOff VirtualMachine.Interact.PowerOn VirtualMachine.Interact.Reset VirtualMachine.Inventory.Inventory.Create postgresql VirtualMachine.Inventory.CreateFromInventory VirtualMachine.Inventory.CreateFromExisting octets VirtualMachine.Inventory

역할의 vSphere 개체	필요한 경우	Tory.Delete 필요한 권한 VirtualMachine.Provisionin g.Clone
vSphere vCenter Datacenter	설치 프로그램이 가상 머신 폴더를 생성하는 경우	InventoryService.Tagging.ObjectAttachable Resource.AssignVMToPool VApp.Import VirtualMachine.Config.AddExistingDisk VirtualMachine.Config.AddNewDisk tekton VirtualMachine.Config.AddRemoveDevice tekton VirtualMachine.Config.Advanced 구성 VirtualMachine.Config.Annotation VirtualMachine.Config.CPUCount VirtualMachine.Config.DiskExtend VirtualMachine.Config.DiskLease VirtualMachine.Config.EditDevice tekton VirtualMachine.Config.Memory tekton VirtualMachine.config.RemoveDisk VirtualMachine.Config.Rename VirtualMachine.Config.ResetGuestInfo VirtualMachine.Config.Resource VirtualMachine.Config. tekton n VirtualMachine.Config.UpgradeVirtualHardware tekton VirtualMachine.Interact.GuestControl VirtualMachine.Interact.PowerOff VirtualMachine.Interact.PowerOn VirtualMachine.Interact.Reset VirtualMachine.Inventory.Inventory.Create postgresql VirtualMachine.Inventory.Create CreateFromtory

역할의 vSphere 개체	필요한 경우	필요한 권한
		.CreateFromTory.CreateFromExistingObjects VirtualMachine.Inventory Tory.Delete VirtualMachine.Provisioning.Clone Folder.Create Folder.Delete

또한 사용자에게 일부 **ReadOnly** 권한이 필요하며 일부 역할에는 하위 오브젝트에 권한을 부여하는 사용 권한이 필요합니다. 이러한 설정은 클러스터를 기존 폴더에 설치할지 여부에 따라 달라집니다.

예 14.4. 필수 권한 및 권한 부여 설정

vSphere 오브젝트	폴더 유형	하위 항목으로 권한 부여	권한 필요
vSphere vCenter	Always	False	나열된 필수 권한
vSphere vCenter Datacenter	기존 폴더	False	ReadOnly 권한
	설치 프로그램은 폴더를 생성	True	나열된 필수 권한
vSphere vCenter Cluster	Always	True	나열된 필수 권한
vSphere vCenter Datastore	Always	False	나열된 필수 권한
vSphere Switch	Always	False	ReadOnly 권한
vSphere Port Group	Always	False	나열된 필수 권한
vSphere vCenter Virtual Machine Folder	기존 폴더	True	나열된 필수 권한

필요한 권한만으로 계정을 생성하는 방법에 대한 자세한 내용은 vSphere 문서에서 [vSphere 권한 및 사용자 관리 작업](#)을 참조하십시오.

vMotion으로 OpenShift Container Platform 사용

vSphere 환경에서 vMotion을 사용하려는 경우 OpenShift Container Platform 클러스터를 설치하기 전에 다음을 고려하십시오.

- OpenShift Container Platform은 일반적으로 compute-only vMotion을 지원합니다. 스토리지 vMotion을 사용하면 문제가 발생할 수 있으며 지원되지 않습니다.

컴퓨팅 및 컨트롤 플레인 노드의 가동 시간을 보장하기 위해 vMotion에 대한 VMware 모범 사례를 따르는 것이 좋습니다. 또한 VMware 유사성 방지 규칙을 사용하여 유지 관리 또는 하드웨어 문제 중에 OpenShift Container Platform의 가용성을 개선하는 것이 좋습니다.

vMotion 및 유사성 방지 규칙에 대한 자세한 내용은 vMotion [네트워킹 요구 사항](#) 및 [VM 유사성 방지 규칙](#)에 대한 VMware vSphere 설명서를 참조하십시오.

- Pod에서 vSphere 볼륨을 사용하는 경우 데이터 저장소를 통해 VM을 마이그레이션하면 수동으로 또는 스토리지 vMotion을 통해 VM을 마이그레이션하면 OpenShift Container Platform PV(영구 볼륨) 오브젝트 내에서 잘못된 참조가 표시됩니다. 이러한 참조는 영향을 받는 포드가 시작되지 않게 하고 데이터 손실을 초래할 수 있습니다.
- 마찬가지로 OpenShift Container Platform은 데이터 저장소에서 VMDK의 선택적 마이그레이션을 지원하지 않으며 VM 프로비저닝 또는 PV의 동적 또는 정적 프로비저닝을 위해 데이터 저장소 클러스터의 일부 또는 PV의 동적 또는 정적 프로비저닝을 위해 데이터 저장소 클러스터의 일부인 데이터 저장소를 사용하는 경우도 있습니다.

클러스터 리소스

설치 관리자 프로비저닝 인프라를 사용하는 OpenShift Container Platform 클러스터를 배포할 때는 설치 프로그램이 vCenter 인스턴스에서 여러 리소스를 생성할 수 있어야 합니다.

표준 OpenShift Container Platform을 설치하면 다음 vCenter 리소스가 생성됩니다.

- 폴더 한 개
- 태그 카테고리 한 개
- 태그 한 개
- 가상 머신:
 - 템플릿 한 개
 - 임시 부트스트랩 노드 한 개
 - 컨트롤 플레인 노드 세 개
 - 컴퓨팅 시스템 세 개

이러한 리소스는 856GB의 스토리지를 사용하지만 부트스트랩 노드는 클러스터 설치 프로세스 중에 제거됩니다. 표준 클러스터를 사용하려면 최소 800GB의 스토리지가 필요합니다.

컴퓨팅 시스템을 더 많이 배포할수록 OpenShift Container Platform 클러스터는 더 많은 스토리지를 사용합니다.

클러스터 제한

사용 가능한 리소스는 클러스터마다 다릅니다. vCenter 내에서 가능한 클러스터 수는 주로 사용 가능한 스토리지 공간과 필요한 리소스 수에 대한 제한으로 제한됩니다. 클러스터가 생성하는 vCenter 리소스와 IP 주소 및 네트워크와 같이 클러스터를 배포하는 데 필요한 리소스에 대한 제한 사항을 모두 고려해야 합니다.

네트워킹 요구사항

네트워크에 DHCP를 사용하고 DHCP 서버가 클러스터 시스템에 영구 IP 주소를 제공하도록 구성되어 있는지 확인합니다. 모든 노드는 동일한 VLAN에 있어야 합니다. 두 번째 VLAN을 Day 2 작업으로 사용하여 클러스터를 확장할 수 없습니다. 또한 OpenShift Container Platform 클러스터를 설치하기 전에 다음 네트워킹 리소스를 생성해야 합니다.



참고

클러스터의 각 OpenShift Container Platform 노드는 DHCP를 통해 검색할 수 있는 NTP(Network Time Protocol) 서버에 액세스할 수 있어야 합니다. NTP 서버 없이도 설치할 수 있습니다. 그러나 비동기 서버 클럭으로 인해 NTP 서버가 차단하는 오류가 발생합니다.

필요한 IP 주소

설치 관리자 프로비저닝 vSphere 설치에는 다음 두 개의 고정 IP 주소가 필요합니다.

- **API** 주소는 클러스터 API에 액세스하는 데 사용됩니다.
- **Ingress** 주소는 클러스터 인그레스 트래픽에 사용됩니다.

OpenShift Container Platform 클러스터를 설치할 때 설치 프로그램에 이 IP 주소를 제공해야 합니다.

DNS 레코드

OpenShift Container Platform 클러스터를 호스팅하는 vCenter 인스턴스에 적절한 DNS 서버에서 고정 IP 주소 두 개의 DNS 레코드를 생성해야 합니다. 각 레코드에서 **<cluster_name>**은 클러스터 이름이고 **<base_domain>**은 클러스터를 설치할 때 지정하는 클러스터 기본 도메인입니다. 전체 DNS 레코드는 **<component>.<cluster_name>.<base_domain>** 형식입니다.

표 14.10. 필수 DNS 레코드

구성 요소	레코드	설명
API VIP	api.<cluster_name>.<base_domain> .	이 DNS A/AAAA 또는 CNAME 레코드는 컨트롤 플레인 시스템의 로드 밸런서를 가리켜야 합니다. 이 레코드는 클러스터 외부의 클라이언트와 클러스터 내의 모든 노드에서 확인할 수 있어야 합니다.
Ingress VIP	*.apps.<cluster_name>.<base_domain> .	기본적으로 작업자 노드인 인그레스 라우터 Pod를 실행하는 시스템을 대상으로 하는 로드 밸런서를 가리키는 와일드카드 DNS A/AAAA 또는 CNAME 레코드입니다. 이 레코드는 클러스터 외부의 클라이언트와 클러스터 내의 모든 노드에서 확인할 수 있어야 합니다.

14.2.6. SSH 개인 키 생성 및 에이전트에 추가

클러스터에서 설치 디버깅 또는 재해 복구를 수행하려면 **ssh-agent** 및 설치 프로그램 모두에 SSH 키를 지정해야 합니다. 이 키를 사용하여 공용 클러스터의 부트스트랩 시스템에 액세스하여 설치 문제를 해결할 수 있습니다.



참고

프로덕션 환경에서는 재해 복구 및 디버깅이 필요합니다.

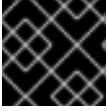

중요

재해 복구 및 디버깅이 필요한 프로덕션 환경에서는이 단계를 생략하지 마십시오.

이 키를 사용자 **core**로서 마스터 노드에 SSH를 수행할 수 있습니다. 클러스터를 배포할 때 **core** 사용자의 `~/.ssh/authorized_keys` 목록에 이 키가 추가됩니다.

절차

1. 컴퓨터에 암호 없는 인증용으로 구성된 SSH 키가 없으면 키를 생성합니다. 예를 들어 Linux 운영 체제를 사용하는 컴퓨터에서 다음 명령을 실행합니다.

```
$ ssh-keygen -t ed25519 -N "" \
-f <path>/<file_name> 1
```

- 1 새로운 SSH 키의 경로 및 파일 이름(예 `~/.ssh/id_rsa`)을 지정합니다. 기존 키 쌍이 있는 경우 공개 키가 `~/.ssh` 디렉터리에 있는지 확인하십시오.

이 명령을 실행하면 사용자가 지정한 위치에 암호가 필요하지 않은 SSH 키가 생성됩니다.

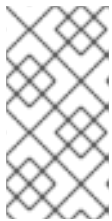

참고

x86_64 아키텍처에 FIPS 검증 / 진행중인 모듈 (Modules in Process) 암호화 라이브러리를 사용하는 OpenShift Container Platform 클러스터를 설치하려면 **ed25519** 알고리즘을 사용하는 키를 생성하지 마십시오. 대신 **rsa** 또는 **ecdsa** 알고리즘을 사용하는 키를 생성합니다.

2. **ssh-agent** 프로세스를 백그라운드 작업으로 시작합니다.

```
$ eval "$(ssh-agent -s)"
```

출력 예

```
Agent pid 31874
```

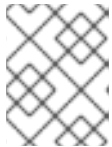

참고

클러스터가 FIPS 모드인 경우 FIPS 호환 알고리즘만 사용하여 SSH 키를 생성합니다. 키는 RSA 또는 ECDSA여야 합니다.

3. **ssh-agent**에 SSH 개인 키를 추가합니다.

```
$ ssh-add <path>/<file_name> 1
```

출력 예

```
Identity added: /home/<you>/<path>/<file_name> (<computer_name>)
```

- 1 SSH 개인 키의 경로 및 파일 이름을 지정합니다(예: `~/.ssh/id_rsa`).

다음 단계

- OpenShift Container Platform을 설치할 때 SSH 공개 키를 설치 프로그램에 지정합니다.

14.2.7. 설치 프로그램 받기

OpenShift Container Platform을 설치하기 전에 프로비저닝 머신에 설치 파일을 다운로드하십시오.

사전 요구 사항

- Linux를 실행하는 머신(예: 로컬 디스크 공간이 500MB인 Red Hat Enterprise Linux 8)이 있습니다.

절차

1. OpenShift Cluster Manager 사이트의 [인프라 공급자](#) 페이지에 액세스합니다. Red Hat 계정이 있으면 사용자 자격 증명으로 로그인합니다. 계정이 없으면 계정을 만드십시오.
2. 인프라 공급자를 선택합니다.
3. 설치 유형 페이지로 이동한 다음, 운영 체제에 맞는 설치 프로그램을 다운로드하여 설치 구성 파일을 저장할 디렉터리에 파일을 저장합니다.

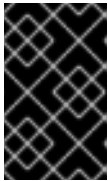

중요

설치 프로그램은 클러스터를 설치하는 데 사용하는 컴퓨터에 여러 파일을 만듭니다. 클러스터 설치를 마친 후 설치 프로그램과 설치 프로그램으로 생성되는 파일을 보관해야 합니다. 클러스터를 삭제하려면 두 파일이 모두 필요합니다.



중요

클러스터 설치에 실패하거나 설치 프로그램으로 만든 파일을 삭제해도 클러스터는 제거되지 않습니다. 클러스터를 제거하려면 해당 클라우드 공급자에 적용되는 OpenShift Container Platform 설치 제거 절차를 완료해야 합니다.

4. 설치 프로그램 파일의 압축을 풉니다. 예를 들어 Linux 운영 체제를 사용하는 컴퓨터에서 다음 명령을 실행합니다.

```
$ tar xvf openshift-install-linux.tar.gz
```

5. [Red Hat OpenShift Cluster Manager](#)에서 [설치 풀 시크릿](#) 을 다운로드합니다. 이 풀 시크릿을 사용하면 OpenShift Container Platform 구성 요소에 대한 컨테이너 이미지를 제공하는 Quay.io를 포함하여 인증 기관에서 제공하는 서비스로 인증할 수 있습니다.

14.2.8. 시스템 신뢰에 vCenter 루트 CA 인증서 추가

설치 프로그램이 vCenter API에 액세스해야 하므로 OpenShift Container Platform 클러스터를 설치하기 전에 vCenter의 신뢰할 수 있는 루트 CA 인증서를 시스템 신뢰에 추가해야 합니다.

절차

1. vCenter 홈 페이지에서 vCenter의 루트 CA 인증서를 다운로드합니다. vSphere Web Services SDK 섹션에서 **Download trusted root CA certificates**를 클릭합니다. **<vCenter>/certs/download.zip** 파일이 다운로드됩니다.

- vCenter 루트 CA 인증서가 포함된 압축 파일의 압축을 풉니다. 압축 파일의 내용은 다음 파일 구조와 유사합니다.

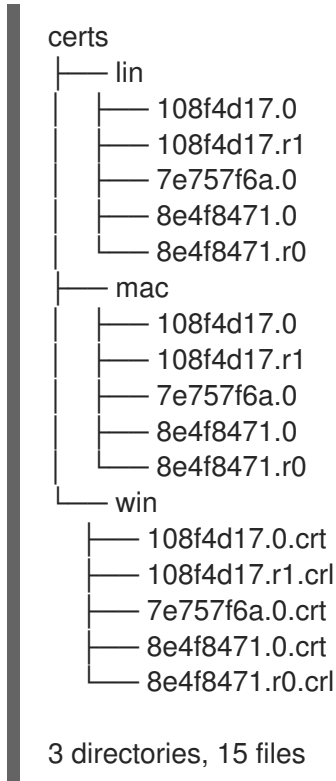

- 운영 체제 파일을 시스템 신뢰에 추가합니다. 예를 들어 Fedora 운영 체제에서는 다음 명령을 실행합니다.

```
# cp certs/lin/* /etc/pki/ca-trust/source/anchors
```

- 시스템 신뢰를 업데이트합니다. 예를 들어 Fedora 운영 체제에서는 다음 명령을 실행합니다.

```
# update-ca-trust extract
```

14.2.9. 설치 구성 파일 만들기

VMware vSphere에 설치하는 OpenShift Container Platform 클러스터를 사용자 지정할 수 있습니다.

사전 요구 사항

- OpenShift Container Platform 설치 프로그램과 클러스터의 풀 시크릿을 받습니다.
- 서브스크립션 수준에서 서비스 주체 권한을 획득합니다.

절차

- install-config.yaml** 파일을 생성합니다.

- 설치 프로그램이 포함된 디렉터리로 변경하고 다음 명령을 실행합니다.

```
$ ./openshift-install create install-config --dir <installation_directory> 1
```

1 **<installation_directory>**는 설치 프로그램이 생성하는 파일을 저장할 디렉터리 이름을 지정합니다.



중요

비어 있는 디렉토리를 지정합니다. 부트스트랩 X.509 인증서와 같은 일부 설치 자산은 단기간에 만료되므로 설치 디렉토리를 재사용해서는 안 됩니다. 다른 클러스터 설치의 개별 파일을 재사용하려면 해당 파일을 사용자 디렉토리에 복사하면 됩니다. 그러나 설치 자산의 파일 이름은 릴리스간에 변경될 수 있습니다. 따라서 이전 OpenShift Container Platform 버전에서 설치 파일을 복사할 때는 주의하십시오.

b. 화면에 나타나는 지시에 따라 클라우드에 대한 구성 세부 사항을 입력합니다.

i. 선택 사항: 클러스터 시스템에 액세스하는 데 사용할 SSH 키를 선택합니다.



참고

설치 디버깅 또는 재해 복구를 수행하려는 프로덕션 OpenShift Container Platform 클러스터의 경우 **ssh-agent** 프로세스가 사용하는 SSH 키를 지정합니다.

- ii. 대상 플랫폼으로 **vsphere**를 선택합니다.
 - iii. vCenter 인스턴스의 이름을 지정합니다.
 - iv. 클러스터를 생성하는 데 필요한 권한이 있는 vCenter 계정의 사용자 이름과 암호를 지정합니다.
설치 프로그램이 vCenter 인스턴스에 연결됩니다.
 - v. 연결할 vCenter 인스턴스에서 데이터 센터를 선택합니다.
 - vi. 사용할 기본 vCenter 데이터 저장소를 선택합니다.
 - vii. OpenShift Container Platform 클러스터를 설치할 vCenter 클러스터를 선택합니다. 설치 프로그램은 vSphere 클러스터의 루트 리소스 풀을 기본 리소스 풀로 사용합니다.
 - viii. vCenter 인스턴스에서 구성된 가상 IP 주소 및 DNS 레코드가 포함된 네트워크를 선택합니다.
 - ix. 컨트롤 플레인 API 액세스를 위해 구성된 가상 IP 주소를 입력합니다.
 - x. 클러스터 인그레스용으로 구성된 가상 IP 주소를 입력합니다.
 - xi. 기본 도메인을 입력합니다. 이 기본 도메인은 구성된 DNS 레코드에서 사용한 것과 동일해야 합니다.
 - xii. 클러스터를 설명할 수 있는 이름을 입력합니다. 클러스터 이름은 구성된 DNS 레코드에서 사용한 것과 동일해야 합니다.
 - xiii. [Red Hat OpenShift Cluster Manager](#)에서 **풀 시크릿** 을 붙여넣습니다.
2. **install-config.yaml** 파일을 수정합니다. 사용 가능한 매개변수에 대한 자세한 정보는 “설치 구성 매개변수” 섹션에서 확인할 수 있습니다.
 3. 여러 클러스터를 설치하는 데 사용할 수 있도록 **install-config.yaml** 파일을 백업합니다.

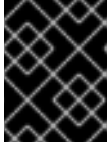

중요

install-config.yaml 파일은 설치 과정에서 사용됩니다. 이 파일을 재사용하려면 지금 백업해야 합니다.

14.2.9.1. 설치 구성 매개변수

OpenShift Container Platform 클러스터를 배포하기 전에 매개변수 값을 제공하여 클러스터를 호스팅할 클라우드 플랫폼에서 사용자 계정을 설명하고 선택사항으로 클러스터의 플랫폼을 사용자 지정합니다. **install-config.yaml** 설치 구성 파일을 생성할 때 명령줄을 통해 필요한 매개변수 값을 제공합니다. 클러스터를 사용자 지정하면 **install-config.yaml** 파일을 수정하여 플랫폼에 대한 세부 정보를 제공할 수 있습니다.



참고

설치한 후에는 **install-config.yaml** 파일에서 이러한 매개변수를 수정할 수 없습니다.



중요

openshift-install 명령은 매개변수의 필드 이름을 검증하지 않습니다. 잘못된 이름이 지정되면 관련 파일 또는 오브젝트가 생성되지 않으며 오류가 보고되지 않습니다. 지정된 매개변수의 필드 이름이 올바른지 확인합니다.

14.2.9.1.1. 필수 구성 매개변수

필수 설치 구성 매개변수는 다음 표에 설명되어 있습니다.

표 14.11. 필수 매개 변수

매개변수	설명	값
apiVersion	install-config.yaml 콘텐츠의 API 버전입니다. 현재 버전은 v1 입니다. 설치 관리자가 이전 API 버전도 지원할 수 있습니다.	문자열
baseDomain	클라우드 공급자의 기본 도메인입니다. 기본 도메인은 OpenShift Container Platform 클러스터 구성 요소에 대한 경로를 생성하는 데 사용됩니다. 클러스터의 전체 DNS 이름은 baseDomain 과 metadata.name 매개변수 값의 조합으로, <metadata.name> . <baseDomain> 형식입니다.	정규화된 도메인 또는 하위 도메인 이름(예: example.com).
metadata	Kubernetes 리소스 ObjectMeta 로 name 매개변수만 사용합니다.	개체

매개변수	설명	값
metadata.name	클러스터의 이름입니다. 클러스터의 DNS 레코드는 {{.metadata.name}}.{{.baseDomain}} 형식의 모든 하위 도메인입니다.	dev 와 같은 소문자 및 하이픈(-)의 문자열입니다.
platform	설치를 수행하는 특정 플랫폼에 대한 구성(aws, baremetal, azure, openstack, ovirt, vsphere)입니다. platform . <platform> 매개변수에 대한 자세한 내용은 다음 표에서 사용자 플랫폼에 해당하는 정보를 참조하십시오.	개체
pullSecret	Red Hat OpenShift Cluster Manager 에서 풀 시크릿을 가져와서 Quay.io와 같은 서비스에서 OpenShift Container Platform 구성 요소의 컨테이너 이미지 다운로드를 인증합니다.	<pre>{ "auths":{ "cloud.openshift.com":{ "auth":"b3Blb=", "email":"you@example.com" }, "quay.io":{ "auth":"b3Blb=", "email":"you@example.com" } } }</pre>

14.2.9.1.2. 네트워크 구성 매개변수

기존 네트워크 인프라의 요구 사항에 따라 설치 구성을 사용자 지정할 수 있습니다. 예를 들어 클러스터 네트워크의 IP 주소 블록을 확장하거나 기본값과 다른 IP 주소 블록을 제공할 수 있습니다.

IPv4 주소만 지원됩니다.

표 14.12. 네트워크 매개변수

매개변수	설명	값
------	----	---

매개변수	설명	값
networking	클러스터의 네트워크의 구성입니다.	개체  참고 설치한 후에는 networking 오브젝트에서 지정된 매개변수를 수정할 수 없습니다.
networking.networkType	설치할 클러스터 네트워크 제공자 CNI(Container Network Interface) 플러그인입니다.	OpenShiftSDN 또는 OVNKubernetes 중 하나이며, 기본값은 OpenShiftSDN 입니다.
networking.clusterNetwork	Pod의 IP 주소 블록입니다. 기본값은 10.128.0.0/14 이며, 호스트 접두사는 /23 입니다. 여러 IP 주소 블록을 지정하는 경우 블록이 겹치지 않아야 합니다.	개체의 배열입니다. 예를 들면 다음과 같습니다. <pre>networking: clusterNetwork: - cidr: 10.128.0.0/14 hostPrefix: 23</pre>
networking.clusterNetwork.cidr	networking.clusterNetwork 를 사용하는 경우 필수 항목입니다. IP 주소 블록입니다. IPv4 네트워크입니다.	CIDR(Classless Inter-Domain Routing) 표기법의 IP 주소 블록입니다. IPv4 블록의 접두사 길이는 0 에서 32 사이입니다.
networking.clusterNetwork.hostPrefix	개별 노드 각각에 할당할 서브넷 접두사 길이입니다. 예를 들어 hostPrefix 를 23 으로 설정하는 경우, 지정된 cidr 이외 /23 서브넷이 각 노드에 할당됩니다. 23 의 hostPrefix 값은 $510(2^{(32 - 23)} - 2)$ Pod IP 주소를 제공합니다.	서브넷 접두사입니다. 기본값은 23 입니다.
networking.serviceNetwork	서비스의 IP 주소 블록입니다. 기본값은 172.30.0.0/16 입니다. OpenShift SDN 및 OVN-Kubernetes 네트워크 공급자는 서비스 네트워크에 대한 단일 IP 주소 블록만 지원합니다.	CIDR 형식의 IP 주소 블록이 있는 어레이입니다. 예를 들면 다음과 같습니다. <pre>networking: serviceNetwork: - 172.30.0.0/16</pre>

매개변수	설명	값
networking.machineNetwork	<p>시스템의 IP 주소 블록입니다.</p> <p>여러 IP 주소 블록을 지정하는 경우 블록이 겹치지 않아야 합니다.</p> <p>여러 IP 커널 인수를 지정하는 경우 machineNetwork.cidr 값은 기본 네트워크의 CIDR이어야 합니다.</p>	<p>개체의 배열입니다. 예를 들면 다음과 같습니다.</p> <pre>networking: machineNetwork: - cidr: 10.0.0.0/16</pre>
networking.machineNetwork.cidr	<p>networking.machineNetwork를 사용하는 경우 필수 항목입니다. IP 주소 블록입니다. libvirt를 제외한 모든 플랫폼의 기본값은 10.0.0.0/16입니다. libvirt의 기본값은 192.168.126.0/24입니다.</p>	<p>CIDR 표기법의 IP 네트워크 블록입니다.</p> <p>예: 10.0.0.0/16</p>  <p>참고</p> <p>기본 NIC가 상주하는 CIDR과 일치하도록 networking.machineNetwork를 설정합니다.</p>

14.2.9.1.3. 선택적 구성 매개변수

선택적 설치 구성 매개변수는 다음 표에 설명되어 있습니다.



표 14.13. 선택적 매개변수

매개변수	설명	값
additionalTrustBundle	<p>노드의 신뢰할 수 있는 인증서 스토리지에 추가되는 PEM 인코딩 X.509 인증서 번들입니다. 이 신뢰할 수 있는 번들은 프록시가 구성되었을 때에도 사용할 수 있습니다.</p>	문자열
compute	<p>컴퓨팅 노드를 구성하는 시스템의 구성입니다.</p>	MachinePool 개체의 배열입니다. 자세한 내용은 다음의 "시스템 풀" 표를 참조하십시오.
compute.architecture	<p>풀에 있는 시스템의 명령어 집합 아키텍처를 결정합니다. 이기종 클러스터는 현재 지원되지 않으므로 모든 풀이 동일한 아키텍처를 지정해야 합니다. 유효한 값은 amd64(기본값)입니다.</p>	문자열

매개변수	설명	값
compute.hyperthreading	<p>컴퓨팅 시스템에서 동시 멀티스레딩 또는 hyperthreading 활성화 또는 비활성화 여부를 지정합니다. 시스템 코어의 성능을 높이기 위해 기본적으로 동시 멀티스레딩이 활성화됩니다.</p> <div style="display: flex; align-items: center;">  <div> <p>중요</p> <p>동시 멀티스레딩을 비활성화하는 경우 용량 계획에서 시스템 성능이 크게 저하될 수 있는 문제를 고려해야 합니다.</p> </div> </div>	Enabled 또는 Disabled
compute.name	compute 를 사용하는 경우 필수 항목입니다. 시스템 풀의 이름입니다.	worker
compute.platform	compute 를 사용하는 경우 필수 항목입니다. 이 매개변수를 사용하여 작업자 시스템을 호스팅할 클라우드 공급자를 지정합니다. 이 매개변수 값은 controlPlane.platform 매개변수 값과 일치해야 합니다	aws, azure, gcp, openstack, ovirt, vsphere 또는 {}
compute.replicas	프로비저닝할 컴퓨팅 시스템(작업자 시스템이라고도 함) 수입니다.	2 이상의 양의 정수이며, 기본값은 3 입니다.
controlPlane	컨트롤 플레인을 구성하는 시스템들의 구성입니다.	MachinePool 개체의 배열입니다. 자세한 내용은 다음의 "시스템 풀" 표를 참조하십시오.
controlPlane.architecture	풀에 있는 시스템의 명령어 집합 아키텍처를 결정합니다. 현재 이기종 클러스터는 지원되지 않으므로 모든 풀에서 동일한 아키텍처를 지정해야 합니다. 유효한 값은 amd64 (기본값)입니다.	문자열

매개변수	설명	값
controlPlane.hyperth reading	<p>컨트롤 플레인 시스템에서 동시 멀티스레딩 또는 hyperthreading 활성화 또는 비활성화 여부를 지정합니다. 시스템 코어의 성능을 높이기 위해 기본적으로 동시 멀티스레딩이 활성화됩니다.</p> <div data-bbox="493 445 600 698" style="background-color: black; width: 67px; height: 113px; margin-bottom: 10px;"></div> <p>중요</p> <p>동시 멀티스레딩을 비활성화하는 경우 용량 계획에서 시스템 성능이 크게 저하될 수 있는 문제를 고려해야 합니다.</p>	Enabled 또는 Disabled
controlPlane.name	controlPlane 을 사용하는 경우 필수 항목입니다. 시스템 풀의 이름입니다.	master
controlPlane.platfor m	controlPlane 을 사용하는 경우 필수 항목입니다. 이 매개변수를 사용하여 컨트롤 플레인 시스템을 호스팅하는 클라우드 공급자를 지정합니다. 이 매개변수 값은 compute.platform 매개변수 값과 일치해야 합니다.	aws, azure, gcp, openstack, ovirt, vsphere 또는 {}
controlPlane.replicas	프로비저닝하는 컨트롤 플레인 시스템의 수입니다.	지원되는 유일한 값은 기본값인 3 입니다.
credentialsMode	<p>Cloud Credential Operator (CCO) 모드입니다. 모드가 지정되지 않은 경우 CCO는 여러 모드가 지원되는 플랫폼에서 Mint 모드가 우선으로 되어 지정된 인증 정보의 기능을 동적으로 확인하려고 합니다.</p> <div data-bbox="493 1617 600 1933" style="background-color: black; width: 67px; height: 141px; margin-bottom: 10px;"></div> <p>참고</p> <p>모든 클라우드 공급자에서 모든 CCO 모드가 지원되는 것은 아닙니다. CCO 모드에 대한 자세한 내용은 <i>Cluster Operators</i>의 <i>Cloud Credential Operator</i>를 참조하십시오.</p>	Mint, Passthrough, Manual 또는 빈 문자열 ("").

매개변수	설명	값
<p>fips</p>	<p>FIPS 모드를 활성화 또는 비활성화합니다. 기본값은 false(비활성화)입니다. FIPS 모드가 활성화되면 OpenShift Container Platform이 실행되는 RHCOS(Red Hat Enterprise Linux CoreOS) 시스템에서 기본 Kubernetes 암호화 제품군은 우회하고 RHCOS와 함께 제공되는 암호화 모듈을 대신 사용합니다.</p> <div style="display: flex; align-items: flex-start;"> <div style="width: 60px; height: 100px; background-color: black; margin-right: 10px;"></div> <div> <p>중요</p> <p>FIPS 검증 / 진행 중인 모듈 암호화 라이브러리 사용은 x86_64 아키텍처의 OpenShift Container Platform 배포에서만 지원됩니다.</p> </div> </div> <div style="display: flex; align-items: flex-start; margin-top: 10px;"> <div style="width: 60px; height: 100px; background-image: linear-gradient(to right, black 1px, transparent 1px), linear-gradient(to bottom, black 1px, transparent 1px); background-size: 20px 20px; margin-right: 10px;"></div> <div> <p>참고</p> <p>Azure File 스토리지를 사용하는 경우 FIPS 모드를 활성화할 수 없습니다.</p> </div> </div>	<p>false 또는 true</p>
<p>imageContentSources</p>	<p>릴리스 이미지 내용의 소스 및 리포지토리입니다.</p>	<p>개체의 배열입니다. 이 표의 다음 행에 설명된 대로 source와 mirrors(선택 사항)가 포함됩니다.</p>
<p>imageContentSources.source</p>	<p>imageContentSources를 사용하는 경우 필수 항목입니다. 예를 들어 이미지가 가져오기 사양에서 사용자가 가리키는 리포지토리를 지정합니다.</p>	<p>문자열</p>
<p>imageContentSources.mirrors</p>	<p>동일한 이미지를 포함할 수도 있는 하나 이상의 리포지토리를 지정합니다.</p>	<p>문자열 배열</p>

매개변수	설명	값
publish	Kubernetes API, OpenShift 경로와 같이 클러스터의 사용자 끝점을 게시하거나 노출하는 방법입니다.	<p>Internal 또는 External입니다. 기본값은 External입니다.</p> <p>이 필드를 Internal 로 설정하는 것은 클라우드 이외의 플랫폼에서는 지원되지 않습니다.</p> <div style="display: flex; align-items: flex-start;">  <div> <p>중요</p> <p>필드 값을 Internal 로 설정하면 클러스터가 작동하지 않습니다. 자세한 내용은 BZ#1953035를 참조하십시오.</p> </div> </div>
sshKey	클러스터 시스템 액세스 인증에 필요한 하나 이상의 SSH 키입니다.	<p>하나 이상의 키입니다. 예를 들면 다음과 같습니다.</p> <pre>sshKey: <key1> <key2> <key3></pre> <div style="display: flex; align-items: flex-start;">  <div> <p>참고</p> <p>설치 디버깅 또는 재해 복구를 수행하려는 프로젝트 OpenShift Container Platform 클러스터의 경우 ssh-agent 프로세스가 사용하는 SSH 키를 지정합니다.</p> </div> </div>

14.2.9.1.4. 추가 VMware vSphere 구성 매개변수

추가 VMware vSphere 구성 매개변수는 다음 표에 설명되어 있습니다.

표 14.14. 추가 VMware vSphere 클러스터 매개변수

매개변수	설명	값
platform.vsphere.vCenter	vCenter 서버의 정규화된 호스트 이름 또는 IP 주소입니다.	문자열
platform.vsphere.username	vCenter 인스턴스에 연결하는 데 사용할 사용자 이름입니다. 이 사용자에게는 최소한 vSphere에서 정적 또는 동적 영구 볼륨 프로비저닝 에 필요한 역할과 권한이 있어야 합니다.	문자열
platform.vsphere.password	vCenter 사용자 이름의 암호입니다.	문자열

매개 변수	설명	값
platform.vsphere.datacenter	vCenter 인스턴스에서 사용할 데이터 센터의 이름입니다.	문자열
platform.vsphere.defaultDatastore	프로비저닝 볼륨에 사용할 기본 데이터 저장소의 이름입니다.	문자열
platform.vsphere.folder	선택사항입니다. 설치 프로그램이 가상 머신을 생성하는 기존 폴더의 절대 경로입니다. 이 값을 제공하지 않으면 설치 프로그램이 데이터 센터 가상 머신 폴더에 인프라 ID로 이름이 지정된 폴더를 생성합니다.	문자열(예: <code><datacenter_name>/vm/<folder_name>/<subfolder_name></code>).
platform.vsphere.network	vCenter 인스턴스에서 구성된 가상 IP 주소 및 DNS 레코드가 포함된 네트워크입니다.	문자열
platform.vsphere.cluster	OpenShift Container Platform 클러스터를 설치할 vCenter 클러스터입니다.	문자열
platform.vsphere.apiVIP	컨트롤 플레인 API 액세스를 위해 구성된 가상 IP(VIP) 주소입니다.	IP 주소 (예: 128.0.0.1)
platform.vsphere.ingressVIP	클러스터 인그레스용으로 구성된 가상 IP(VIP) 주소입니다.	IP 주소 (예: 128.0.0.1)

14.2.9.1.5. 선택적 VMware vSphere 시스템 풀 구성 매개 변수

다음 표에는 선택적 VMware vSphere 시스템 풀 구성 매개 변수가 설명되어 있습니다.

표 14.15. 선택적 VMware vSphere 시스템 풀 매개 변수

매개 변수	설명	값
platform.vsphere.clusterOSImage	설치 프로그램이 RHCOS 이미지를 다운로드하는 위치입니다. 네트워크가 제한된 환경에서 설치를 수행하려면 이 매개 변수를 설정해야 합니다.	HTTP 또는 HTTPS URL (선택 옵션으로 SHA-256 형식의 체크섬을 사용) 예: https://mirror.openshift.com/images/rhcos-<version>-vmware.<architecture>.ova.
platform.vsphere.osDisk.diskSizeGB	디스크 크기(GB)입니다.	정수
platform.vsphere.cpus	가상 머신을 할당할 총 가상 프로세서 코어 수입니다.	정수

매개변수	설명	값
platform.vsphere.coresPerSocket	가상 머신의 소켓당 코어 수입니다. 가상 머신의 가상 소켓 수는 platform.vsphere.cpus/platform.vsphere.coresPerSocket 입니다. 기본값은 1 입니다.	정수
platform.vsphere.memoryMB	가상 머신의 메모리 크기(MB)입니다.	정수

14.2.9.2. 설치 관리자 프로비저닝 VMware vSphere 클러스터의 샘플 install-config.yaml 파일

install-config.yaml 파일을 사용자 지정하여 OpenShift Container Platform 클러스터 플랫폼에 대한 자세한 정보를 지정하거나 필수 매개변수 값을 수정할 수 있습니다.

```

apiVersion: v1
baseDomain: example.com ①
compute: ②
- hyperthreading: Enabled ③
  name: worker
  replicas: 3
  platform:
    vsphere: ④
      cpus: 2
      coresPerSocket: 2
      memoryMB: 8192
      osDisk:
        diskSizeGB: 120
controlPlane: ⑤
  hyperthreading: Enabled ⑥
  name: master
  replicas: 3
  platform:
    vsphere: ⑦
      cpus: 4
      coresPerSocket: 2
      memoryMB: 16384
      osDisk:
        diskSizeGB: 120
metadata:
  name: cluster ⑧
platform:
  vsphere:
    vcenter: your.vcenter.server
    username: username
    password: password
    datacenter: datacenter
    defaultDatastore: datastore
    folder: folder

```

```
network: VM_Network
cluster: vsphere_cluster_name 9
apiVIP: api_vip
ingressVIP: ingress_vip
fips: false
pullSecret: '{"auths": ...}'
sshKey: 'ssh-ed25519 AAAA...'
```

- 1 클러스터의 기본 도메인입니다. 모든 DNS 레코드는 이 기본 도메인의 하위 도메인이어야 하며 클러스터 이름을 포함해야 합니다.
- 2 5 **controlPlane** 섹션은 단일 매핑이지만 **compute** 섹션은 일련의 매핑입니다. 서로 다른 데이터 구조의 요구사항을 충족하도록 **compute** 섹션의 첫 번째 줄은 하이픈(-)으로 시작해야 하며 **controlPlane** 섹션의 첫 번째 줄은 하이픈으로 시작할 수 없습니다. 하나의 컨트롤 플레인 풀만 사용 됩니다.
- 3 6 동시 멀티스레딩 또는 **hyperthreading** 활성화/비활성화 여부를 지정합니다. 시스템 코어의 성능을 높이기 위해 기본적으로 동시 멀티스레딩이 활성화됩니다. 매개변수 값을 **Disabled**로 설정하여 비 활성화할 수 있습니다. 일부 클러스터 시스템에서 동시 멀티스레딩을 비활성화할 경우에는 해당 멀티스레딩을 모든 클러스터 시스템에서 비활성화해야 합니다.



중요

동시 멀티스레딩을 비활성화하는 경우 용량 계획에서 시스템 성능이 크게 저하될 수 있는 문제를 고려해야 합니다. 동시 멀티스레딩을 비활성화하는 경우 시스템은 8개 이상의 CPU와 32GB의 RAM을 사용해야 합니다.

- 4 7 선택 사항: 컴퓨팅 및 컨트롤 플레인 시스템의 시스템 풀 매개변수에 대한 추가 구성을 제공합니다.
- 8 DNS 레코드에 지정한 클러스터 이름입니다.
- 9 OpenShift Container Platform 클러스터를 설치할 vSphere 클러스터입니다. 설치 프로그램은 vSphere 클러스터의 루트 리소스 풀을 기본 리소스 풀로 사용합니다.

14.2.9.3. 설치 중 클러스터 단위 프록시 구성

프로덕션 환경에서는 인터넷에 대한 직접 액세스를 거부하고 대신 HTTP 또는 HTTPS 프록시를 제공합니다. **install-config.yaml** 파일에서 프록시 설정을 구성하여 프록시가 사용되도록 새 OpenShift Container Platform 클러스터를 구성할 수 있습니다.

사전 요구 사항

- 기존 **install-config.yaml** 파일이 있습니다.
- 클러스터에서 액세스해야 하는 사이트를 검토하고 프록시를 바이패스해야 하는지 확인했습니다. 기본적으로 호스팅 클라우드 공급자 API에 대한 호출을 포함하여 모든 클러스터 발신(Egress) 트래픽이 프록시됩니다. 필요한 경우 프록시를 바이패스하기 위해 **Proxy** 오브젝트의 **spec.noProxy** 필드에 사이트를 추가했습니다.



참고

Proxy 오브젝트의 **status.noProxy** 필드는 설치 구성에 있는 **networking.machineNetwork[].cidr**, **networking.clusterNetwork[].cidr**, **networking.serviceNetwork[]** 필드의 값으로 채워집니다.

Amazon Web Services (AWS), Google Cloud Platform (GCP), Microsoft Azure 및 Red Hat OpenStack Platform (RHOSP)에 설치하는 경우 **Proxy** 오브젝트 **status.noProxy** 필드도 인스턴스 메타데이터 끝점(**169.254.169.254**)로 채워집니다.

절차

1. **install-config.yaml** 파일을 편집하고 프록시 설정을 추가합니다. 예를 들면 다음과 같습니다.

```
apiVersion: v1
baseDomain: my.domain.com
proxy:
  httpProxy: http://<username>:<pswd>@<ip>:<port> 1
  httpsProxy: https://<username>:<pswd>@<ip>:<port> 2
  noProxy: example.com 3
additionalTrustBundle: | 4
  -----BEGIN CERTIFICATE-----
  <MY_TRUSTED_CA_CERT>
  -----END CERTIFICATE-----
...
```

- 1 클러스터 외부에서 HTTP 연결을 구축하는 데 사용할 프록시 URL입니다. URL 스키마는 **http**여야 합니다.
- 2 클러스터 외부에서 HTTPS 연결을 구축하는 데 사용할 프록시 URL입니다.
- 3 대상 도메인 이름, IP 주소 또는 프록시에서 제외할 기타 네트워크 CIDR로 이루어진 쉼표로 구분된 목록입니다. 하위 도메인과 일치하려면 도메인 앞에 **.**을 입력합니다. 예를 들어, **.y.com**은 **x.y.com**과 일치하지만 **y.com**은 일치하지 않습니다. *****를 사용하여 모든 대상에 대해 프록시를 바이패스합니다. vCenter의 IP 주소와 해당 시스템에 사용하는 IP 범위를 포함해야 합니다.
- 4 이 값을 제공하면 설치 프로그램에서 추가 CA 인증서를 보유할 **openshift -config** 네임스페이스에 **user-ca- bundle**이라는 구성 맵을 생성합니다. **additionalTrustBundle** 및 하나 이상의 프록시 설정을 제공하는 경우 **프록시** 오브젝트는 **trustedCA** 필드의 **user-ca-bundle** 구성 맵을 참조하도록 구성됩니다. 그러면 Cluster Network Operator에서 **trustedCA** 매개 변수에 대해 지정된 콘텐츠를 RHCOS 신뢰 번들과 병합하는 **trusted-ca-bundle** 구성 맵을 생성합니다. 프록시의 ID 인증서를 RHCOS 트러스트 번들에 있는 기관에서 서명하지 않은 경우 **additionalTrustBundle** 필드가 있어야 합니다.



참고

설치 프로그램에서 프록시 **adinessEndpoints** 필드를 지원하지 않습니다.

2. 파일을 저장해 놓고 OpenShift Container Platform을 설치할 때 참조하십시오.

제공되는 **install-config.yaml** 파일의 프록시 설정을 사용하는 **cluster**라는 이름의 클러스터 전체 프록시가 설치 프로그램에 의해 생성됩니다. 프록시 설정을 제공하지 않아도 **cluster Proxy** 오브젝트는 계속 생성되지만 **spec**은 **nil**이 됩니다.



참고

cluster라는 **Proxy** 오브젝트만 지원되며 추가 프록시는 생성할 수 없습니다.

14.2.10. 클러스터 배포

호환되는 클라우드 플랫폼에 OpenShift Container Platform을 설치할 수 있습니다.

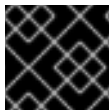

중요

최초 설치 과정에서 설치 프로그램의 **create cluster** 명령을 한 번만 실행할 수 있습니다.

사전 요구 사항

- OpenShift Container Platform 설치 프로그램과 클러스터의 풀 시크릿을 받습니다.

절차

1. 설치 프로그램이 포함된 디렉터리로 변경하고 클러스터 배포를 초기화합니다.

```
$ ./openshift-install create cluster --dir <installation_directory> \ 1
--log-level=info 2
```

1 **<installation_directory>** 값으로 사용자 지정한 **./install-config.yaml** 파일의 위치를 지정합니다.

2 다른 설치 세부 사항을 보려면 **info** 대신 **warn**, **debug** 또는 **error**를 지정합니다.

클러스터 배포가 완료되면 웹 콘솔로 연결되는 링크와 **kubeadmin** 사용자의 인증 정보가 포함된 클러스터 액세스 지침이 사용자 터미널에 표시됩니다.

```
...
INFO Install complete!
INFO To access the cluster as the system:admin user when using 'oc', run 'export
KUBECONFIG=/home/myuser/install_dir/auth/kubeconfig'
INFO Access the OpenShift web-console here: https://console-openshift-
console.apps.mycluster.example.com
INFO Login to the console with user: "kubeadmin", and password: "4vYBz-Ee6gm-ymBZj-Wt5AL"
INFO Time elapsed: 36m22s
```



참고

설치에 성공하면 클러스터 액세스 및 인증 정보도 **<installation_directory>/openshift_install.log**로 출력됩니다.

 **중요**

- 설치 프로그램에서 생성하는 Ignition 구성 파일에 24시간 후에 만료되는 인증서가 포함되어 있습니다. 이 인증서는 그 후에 갱신됩니다. 인증서를 갱신하기 전에 클러스터가 종료되고 24시간이 지난 후에 클러스터가 다시 시작되면 클러스터는 만료된 인증서를 자동으로 복구합니다. 예외적으로 kubelet 인증서를 복구하려면 대기 중인 **node-bootstrapper** 인증서 서명 요청(CSR)을 수동으로 승인해야 합니다. 자세한 내용은 *Recovering from expired control plane certificates* 문서를 참조하십시오.
- 클러스터를 설치한 후 24시간에서 22시간까지의 인증서가 교체되기 때문에 생성된 후 12시간 이내에 Ignition 구성 파일을 사용하는 것이 좋습니다. 12시간 이내에 Ignition 구성 파일을 사용하면 설치 중에 인증서 업데이트가 실행되는 경우 설치 실패를 방지할 수 있습니다.

+

 **중요**

설치 프로그램에서 생성되는 파일이나 설치 프로그램을 삭제해서는 안 됩니다. 클러스터를 삭제하려면 두 가지가 모두 필요합니다.

14.2.11. 바이너리를 다운로드하여 OpenShift CLI 설치

명령줄 인터페이스를 사용하여 OpenShift Container Platform과 상호 작용하기 위해 OpenShift CLI(**oc**)를 설치할 수 있습니다. Linux, Windows 또는 macOS에 **oc**를 설치할 수 있습니다.

 **중요**

이전 버전의 **oc**를 설치한 경우, OpenShift Container Platform 4.7의 모든 명령을 완료하는데 해당 버전을 사용할 수 없습니다. 새 버전의 **oc**를 다운로드하여 설치합니다.

14.2.11.1. Linux에서 OpenShift CLI 설치

다음 절차를 사용하여 Linux에서 OpenShift CLI(**oc**) 바이너리를 설치할 수 있습니다.

절차

1. Red Hat 고객 포털에서 [OpenShift Container Platform 다운로드 페이지](#)로 이동합니다.
2. 버전 드롭다운 메뉴에서 적절한 버전을 선택합니다.
3. **OpenShift v4.7 Linux Client(OpenShift v4.7 Linux 클라이언트)** 항목 옆에 있는 **지금 다운로드**를 클릭하고 파일을 저장합니다.
4. 아카이브의 압축을 풉니다.

```
$ tar xvzf <file>
```

5. **oc** 바이너리를 **PATH**에 있는 디렉터리에 배치합니다. **PATH**를 확인하려면 다음 명령을 실행합니다.

```
$ echo $PATH
```

OpenShift CLI를 설치한 후 **oc** 명령을 사용할 수 있습니다.

```
$ oc <command>
```

14.2.11.2. Windows에서 OpenShift CLI 설치

다음 절차에 따라 Windows에 OpenShift CLI(**oc**) 바이너리를 설치할 수 있습니다.

절차

1. Red Hat 고객 포털에서 [OpenShift Container Platform 다운로드 페이지](#) 로 이동합니다.
2. 버전 드롭다운 메뉴에서 적절한 버전을 선택합니다.
3. **OpenShift v4.7 Windows Client** 항목 옆에 있는 **지금 다운로드**를 클릭하고 파일을 저장합니다.
4. ZIP 프로그램으로 아카이브의 압축을 풉니다.
5. **oc** 바이너리를 **PATH**에 있는 디렉터리로 이동합니다.
PATH를 확인하려면 명령 프롬프트를 열고 다음 명령을 실행합니다.

```
C:\> path
```

OpenShift CLI를 설치한 후 **oc** 명령을 사용할 수 있습니다.

```
C:\> oc <command>
```

14.2.11.3. macOS에 OpenShift CLI 설치

다음 절차에 따라 macOS에서 OpenShift CLI(**oc**) 바이너리를 설치할 수 있습니다.

절차

1. Red Hat 고객 포털에서 [OpenShift Container Platform 다운로드 페이지](#) 로 이동합니다.
2. 버전 드롭다운 메뉴에서 적절한 버전을 선택합니다.
3. **OpenShift v4.7 MacOSX Client** 항목 옆에 있는 **지금 다운로드**를 클릭하고 파일을 저장합니다.
4. 아카이브의 압축을 해제하고 압축을 풉니다.
5. **oc** 바이너리 PATH의 디렉터리로 이동합니다.
PATH를 확인하려면 터미널을 열고 다음 명령을 실행합니다.

```
$ echo $PATH
```

OpenShift CLI를 설치한 후 **oc** 명령을 사용할 수 있습니다.

```
$ oc <command>
```

14.2.12. CLI를 사용하여 클러스터에 로그인

클러스터 **kubeconfig** 파일을 내보내서 기본 시스템 사용자로 클러스터에 로그인할 수 있습니다. **kubeconfig** 파일에는 CLI에서 올바른 클러스터 및 API 서버에 클라이언트를 연결하는 데 사용하는 클러스터에 대한 정보가 포함되어 있습니다. 이 파일은 클러스터별로 고유하며 OpenShift Container Platform 설치 과정에서 생성됩니다.

사전 요구 사항

- OpenShift Container Platform 클러스터를 배포했습니다.
- **oc** CLI를 설치했습니다.

절차

1. **kubeadmin** 인증 정보를 내보냅니다.

```
$ export KUBECONFIG=<installation_directory>/auth/kubeconfig 1
```

1 **<installation_directory>**는 설치 파일을 저장한 디렉터리의 경로를 지정합니다.

2. 내보낸 구성을 사용하여 **oc** 명령을 성공적으로 실행할 수 있는지 확인합니다.

```
$ oc whoami
```

출력 예

```
system:admin
```

14.2.13. 레지스트리 스토리지 생성

클러스터를 설치한 후 레지스트리 Operator를 위한 스토리지를 생성해야 합니다.

14.2.13.1. 설치 중 제거된 이미지 레지스트리

공유 가능한 개체 스토리지를 제공하지 않는 플랫폼에서 OpenShift Image Registry Operator는 자체적으로 **Removed**로 부트스트랩합니다. 이를 통해 **openshift-installer**가 이러한 플랫폼 유형에서 설치를 완료할 수 있습니다.

설치 후 **managementState**를 **Removed**에서 **Managed**로 전환하도록 Image Registry Operator 구성을 편집해야 합니다.



참고

Prometheus 콘솔은 **ImageRegistryRemoved** 경고를 제공합니다. 다음은 예시 경고입니다.

"이미지 레지스트리가 제거되었습니다. **ImageStreamTags**를 참조하는 **ImageStreamTags**, **BuildConfigs** 및 **DeploymentConfigs**가 예상대로 작동하지 않을 수 있습니다. 스토리지를 구성하고 **configs.imageregistry.operator.openshift.io**를 편집하여 구성을 **Managed** 상태로 업데이트하십시오."

14.2.13.2. 이미지 레지스트리 스토리지 구성

기본 스토리지를 제공하지 않는 플랫폼에서는 처음에 Image Registry Operator를 사용할 수 없습니다. 설치한 후에 스토리지를 사용하도록 레지스트리를 구성하여 Registry Operator를 사용 가능하도록 만들어야 합니다.

프로덕션 클러스터에 필요한 영구 볼륨을 구성하는 과정의 지침이 표시됩니다. 해당하는 경우, 프로덕션 환경 외 클러스터에서만 사용할 수 있는 저장 위치로서 빈 디렉터리를 구성하는 과정의 지침이 표시됩니다.

업그레이드 중에 **Recreate** 롤아웃 전략을 사용하여 이미지 레지스트리의 블록 스토리지 유형 사용을 허용하기 위한 추가 지침이 제공됩니다.

14.2.13.2.1. VMware vSphere용 레지스트리 스토리지 구성

클러스터 관리자는 설치한 후 스토리지를 사용하도록 레지스트리를 구성해야 합니다.

사전 요구 사항

- 클러스터 관리자 권한이 있어야 합니다.
- VMware vSphere에 클러스터가 있어야 합니다.
- Red Hat OpenShift Container Storage와 같이 클러스터용 영구 스토리지 프로비저닝.

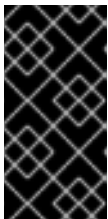

중요

OpenShift Container Platform은 복제본이 하나만 있는 경우 이미지 레지스트리 스토리지에 대한 **ReadWriteOnce** 액세스를 지원합니다. 두 개 이상의 복제본으로 고 가용성을 지원하는 이미지 레지스트리를 배포하려면 **ReadWriteMany** 액세스가 필요합니다.

- "100Gi" 용량이 필요합니다.



중요

테스트 결과, RHEL의 NFS 서버를 핵심 서비스용 스토리지 백엔드로 사용하는 데 문제가 있는 것으로 나타납니다. 여기에는 OpenShift Container Registry and Quay, 스토리지 모니터링을 위한 Prometheus, 로깅 스토리지를 위한 Elasticsearch가 포함됩니다. 따라서 RHEL NFS를 사용하여 핵심 서비스에서 사용하는 PV를 백업하는 것은 권장되지 않습니다.

마켓플레이스의 다른 NFS 구현에는 이러한 문제가 나타나지 않을 수 있습니다. 이러한 OpenShift Container Platform 핵심 구성 요소에 대해 완료된 테스트에 대한 자세한 내용은 개별 NFS 구현 공급업체에 문의하십시오.

프로세스

1. 스토리지를 사용하도록 레지스트리를 구성하기 위해 **configs.imageregistry/cluster** 리소스에서 **spec.storage.pvc**를 변경합니다.



참고

공유 스토리지를 사용할 때 보안 설정을 확인하여 외부에서의 액세스를 방지합니다.

2. 레지스트리 pod가 없는지 확인합니다.

```
$ oc get pod -n openshift-image-registry -l docker-registry=default
```

출력 예

```
No resources found in openshift-image-registry namespace
```

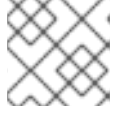

참고

출력에 레지스트리 Pod가 있는 경우 이 절차를 계속할 필요가 없습니다.

- 레지스트리 구성을 확인합니다.

```
$ oc edit configs.imageregistry.operator.openshift.io
```

출력 예

```
storage:
  pvc:
    claim: 1
```

- 1** **image-registry-storage** PVC의 자동 생성을 허용하도록 **claim** 필드를 비워 둡니다.

- clusteroperator** 상태를 확인합니다.

```
$ oc get clusteroperator image-registry
```

출력 예

NAME	VERSION	AVAILABLE	PROGRESSING	DEGRADED
image-registry	4.7	True	False	False
				6h50m

14.2.13.2.2. VMware vSphere용 블록 레지스트리 스토리지 구성

클러스터 관리자로서 업그레이드 중에 이미지 레지스트리가 vSphere VMDK(Virtual Machine Disk)와 같은 블록 스토리지 유형을 사용할 수 있도록 허용하기 위해 **Recreate** 롤아웃 전략을 사용할 수 있습니다.

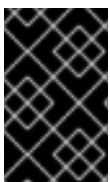

중요

블록 스토리지 볼륨이 지원되지만 프로덕션 클러스터에서 이미지 레지스트리와 함께 사용하는 것은 권장되지 않습니다. 레지스트리가 블록 스토리지에 구성된 설치 레지스트리가 둘 이상의 복제본을 가질 수 없기 때문에 가용성이 높지 않습니다.

프로세스

- 이미지 레지스트리 스토리지를 블록 스토리지 유형으로 설정하려면 **Recreate** 롤아웃 전략을 사용하고 복제본 **1**개 만으로 실행되도록 레지스트리를 패치합니다.

```
$ oc patch config.imageregistry.operator.openshift.io/cluster --type=merge -p '{"spec": {"rolloutStrategy": "Recreate", "replicas": 1}}'
```

2. 블록 스토리지 장치에 PV를 프로비저닝하고 해당 볼륨의 PVC를 생성합니다. 요청된 블록 볼륨은 RWO(ReadWriteOnce) 액세스 모드를 사용합니다.
 - a. VMware vSphere **PersistentVolumeClaim** 개체를 정의하려면 다음 내용이 포함된 **pvc.yaml** 파일을 생성합니다.

```
kind: PersistentVolumeClaim
apiVersion: v1
metadata:
  name: image-registry-storage ❶
  namespace: openshift-image-registry ❷
spec:
  accessModes:
  - ReadWriteOnce ❸
  resources:
    requests:
      storage: 100Gi ❹
```

- ❶ **PersistentVolumeClaim** 개체를 표시하는 고유한 이름입니다.
- ❷ **PersistentVolumeClaim** 오브젝트의 네임스페이스로 **openshift-image-registry**입니다.
- ❸ 영구 볼륨 클레임의 액세스 모드입니다. **ReadWriteOnce**를 사용하면 단일 노드에서 읽기 및 쓰기 권한으로 볼륨을 마운트할 수 있습니다.
- ❹ 영구 볼륨 클레임의 크기입니다.

- b. 파일에서 **PersistentVolumeClaim** 오브젝트를 만듭니다.

```
$ oc create -f pvc.yaml -n openshift-image-registry
```

3. 올바른 PVC를 참조하도록 레지스트리 설정을 편집합니다.

```
$ oc edit config.imageregistry.operator.openshift.io -o yaml
```

출력 예

```
storage:
  pvc:
    claim: ❶
```

- ❶ 사용자 지정 PVC를 만들면 **image-registry-storage** PVC의 기본 자동 생성을 위해 **claim** 필드를 비워둘 수 있습니다.

올바른 PVC를 참조하도록 레지스트리 스토리지를 구성하는 방법은 [vSphere 용 레지스트리 구성](#) 을 참조하십시오.

14.2.14. VMware vSphere 볼륨 백업

OpenShift Container Platform은 새 볼륨을 독립 영구 디스크로 프로비저닝하여 클러스터의 모든 노드에 새 볼륨을 자유롭게 연결 및 분리합니다. 결과적으로 스냅샷을 사용하는 볼륨을 백업하거나 스냅샷에서 볼륨을 복원할 수 없습니다. 자세한 내용은 [스냅 샷 제한](#) 을 참조하십시오.

프로세스

영구 볼륨의 백업을 생성하려면 다음을 수행합니다.

1. 영구 볼륨을 사용중인 애플리케이션을 중지합니다.
2. 영구 볼륨을 복제합니다.
3. 애플리케이션을 다시 시작합니다.
4. 복제된 볼륨의 백업을 만듭니다.
5. 복제된 볼륨을 삭제합니다.

14.2.15. OpenShift Container Platform의 Telemetry 액세스

OpenShift Container Platform 4.7에서 클러스터 상태 및 업데이트 성공에 대한 메트릭을 제공하기 위해 기본적으로 실행되는 Telemetry 서비스에는 인터넷 액세스가 필요합니다. 클러스터가 인터넷에 연결되어 있으면 Telemetry가 자동으로 실행되고 [OpenShift Cluster Manager](#) 에 클러스터가 자동으로 등록됩니다.

[OpenShift Cluster Manager](#) 인벤토리가 올바르거나 OpenShift Cluster Manager를 사용하여 자동으로 또는 OpenShift Cluster Manager를 사용하여 수동으로 유지 관리되는지 확인한 후 [subscription watch](#)를 사용하여 계정 또는 다중 클러스터 수준에서 OpenShift Container Platform 서브스크립션을 추적합니다.

추가 리소스

- Telemetry 서비스에 대한 자세한 내용은 [원격 상태 모니터링 정보](#) 를 참조하십시오.

14.2.16. 다음 단계

- [클러스터를 사용자 지정합니다.](#)
- 필요한 경우 [원격 상태 보고 옵트아웃](#) 을 수행할 수 있습니다.
- [레지스트리를 설정하고 레지스트리 스토리지를 구성](#) 합니다.
- 선택 사항: [vSphere Problem Detector Operator의 이벤트](#)를 보고 클러스터에 관한 또는 스토리지 구성 문제가 있는지 확인합니다.

14.3. 네트워크 사용자 지정으로 VSPHERE에 클러스터 설치

OpenShift Container Platform 4.7 버전에서는 사용자 정의된 네트워크 구성 옵션이 있는 설치 관리자 프 로비저닝 인프라를 사용하여 VMware vSphere 인스턴스에 클러스터를 설치할 수 있습니다. 네트워크 구성을 사용자 지정할 경우, 클러스터가 사용자 환경의 기존 IP 주소 할당과 공존하고 기존 MTU 및 VXLAN 구성과 통합될 수 있습니다. 설치를 사용자 지정하려면 클러스터를 설치하기 전에 [install-config.yaml](#) 과 일에서 매개변수를 수정합니다.

설치 과정에서 네트워크 구성 매개변수를 대부분 설정해야 하며, 실행 중인 클러스터에서는 [kubeProxy](#) 구성 매개변수만 수정할 수 있습니다.



참고

OpenShift Container Platform은 단일 VMware vCenter에만 클러스터 배포를 지원합니다. 여러 vCenter에 머신/머신 세트가 있는 클러스터 배포는 지원되지 않습니다.

14.3.1. 사전 요구 사항

- 클러스터용 **영구 스토리지**를 프로비저닝하십시오. 프라이빗 이미지 레지스트리를 배포하려면 스토리지에서 **ReadWriteMany** 액세스 모드를 제공해야 합니다.
- [OpenShift Container Platform 설치 및 업데이트](#) 프로세스에 대한 세부 사항을 검토하십시오.
- OpenShift Container Platform 설치 프로그램은 vCenter 및 ESXi 호스트의 포트 443에 액세스해야 합니다. 포트 443에 액세스할 수 있는지 확인했습니다.
- 방화벽을 사용하는 경우 관리자가 포트 443에 액세스할 수 있는지 확인합니다. 설치에 성공하려면 포트 443에서 컨트롤 플레인 노드가 vCenter 및 ESXi 호스트에 연결할 수 있어야 합니다.
- 방화벽을 사용하는 경우, 클러스터가 액세스해야 하는 **사이트를 허용하도록 방화벽을 구성**해야 합니다.

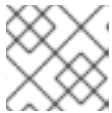

참고

프록시를 구성하는 경우에도 해당 사이트 목록을 검토하십시오.

14.3.2. OpenShift Container Platform 용 인터넷 액세스

OpenShift Container Platform 4.7에서 클러스터를 설치하려면 인터넷 액세스가 필요합니다.

다음의 경우 인터넷 액세스가 필요합니다.

- [OpenShift Cluster Manager](#) 에 액세스하여 설치 프로그램을 다운로드하고 서브스크립션 관리를 수행합니다. 클러스터가 인터넷에 액세스할 수 있고 Telemetry 서비스를 비활성화하지 않은 경우, 클러스터에 자동으로 권한이 부여됩니다.
- [Quay.io](#)에 액세스. 클러스터를 설치하는 데 필요한 패키지를 받을 수 있습니다.
- 클러스터 업데이트를 수행하는 데 필요한 패키지를 받을 수 있습니다.



중요

클러스터가 직접 인터넷에 액세스할 수 없는 경우, 프로비저닝하는 일부 유형의 인프라에서 제한된 네트워크 설치를 수행할 수 있습니다. 설치를 수행하는 프로세스에서 필요한 내용을 다운로드한 다음, 이를 사용하여 클러스터를 설치하고 설치 프로그램을 생성하는 데 필요한 패키지로 미러 레지스트리를 채웁니다. 설치 유형에 따라서는 클러스터를 설치하는 환경에 인터넷 액세스가 필요하지 않을 수도 있습니다. 클러스터를 업데이트하기 전에 미러 레지스트리의 내용을 업데이트합니다.

14.3.3. VMware vSphere 인프라 요구사항

사용하는 구성 요소의 요구사항을 충족하는 VMware vSphere 버전 6 또는 7 인스턴스에 OpenShift Container Platform 클러스터를 설치해야 합니다.

표 14.16. VMware 구성 요소에 지원되는 최소 vSphere 버전

구성 요소	지원되는 최소 버전	설명
하이퍼바이저	HW 버전 13이 포함된 vSphere 6.5 이상	이 버전은 RHCOS(Red Hat Enterprise Linux CoreOS)가 지원하는 최소 버전입니다. Red Hat Enterprise Linux 8 지원 하이퍼바이저 목록 을 참조하십시오.
In-tree 드라이버가 있는 스토리지	vSphere 6.5 이상	이 플러그인은 OpenShift Container Platform에 포함된 vSphere용 In-tree 스토리지 드라이버를 사용하여 vSphere 스토리지를 생성합니다.
선택 사항: 네트워킹(NSX-T)	vSphere 6.5U3 또는 vSphere 6.7U2 이상	OpenShift Container Platform에는 vSphere 6.5U3 또는 vSphere 6.7U2+가 필요합니다. VMware의 NSX Container Plug-in (NCP)은 OpenShift Container Platform 4.6 및 NSX-T 3.x+에서 인증되었습니다.

vSphere 버전 6.5 인스턴스를 사용하는 경우 OpenShift Container Platform을 설치하기 전에 6.7U3 또는 7.0로 업그레이드하는 것이 좋습니다.



중요

OpenShift Container Platform을 설치하기 전에 ESXi 호스트의 시간이 동기화되었는지 확인해야 합니다. VMware 문서에서 [Edit Time Configuration for a Host](#) 를 참조하십시오.



중요

가상 하드웨어 버전 14 이상을 사용하도록 구성된 VM(가상 머신)으로 인해 설치에 실패할 수 있습니다. 가상 하드웨어 버전 13으로 VM을 구성하는 것이 좋습니다. 이는 [BZ#1935539](#)에서 다루어지고 있는 알려진 문제입니다.

14.3.4. 네트워크 연결 요구사항

OpenShift Container Platform 클러스터 구성 요소가 통신할 수 있도록 시스템 간 네트워크 연결을 구성해야 합니다.

필요한 네트워크 포트에 대한 다음 세부 정보를 검토합니다.

표 14.17. 모든 시스템 간 통신에 사용되는 포트

프로토콜	포트	설명
ICMP	해당 없음	네트워크 연결성 테스트
TCP	1936	메트릭

프로토콜	포트	설명
	9000-9999	9100-9101 포트의 노드 내보내기 및 9099 포트의 Cluster Version Operator를 포함한 호스트 수준 서비스.
	10250-10259	Kubernetes에서 예약하는 기본 포트
	10256	openshift-sdn
UDP	4789	VXLAN(Virtual extensible LAN)
	6081	Geneve
	9000-9999	9100-9101 포트의 노드 내보내기를 포함한 호스트 수준 서비스.
	500	IPsec IKE 패킷
	4500	IPsec NAT-T 패킷
TCP/UDP	30000-32767	Kubernetes 노드 포트
ESP	해당 없음	IPsec Encapsulating Security Payload (ESP)

표 14.18. 모든 시스템과 컨트롤 플레인 간 통신에 사용되는 포트

프로토콜	포트	설명
TCP	6443	Kubernetes API

표 14.19. 컨트롤 플레인 머신 간 통신에 사용되는 포트

프로토콜	포트	설명
TCP	2379-2380	etcd 서버 및 피어 포트

14.3.5. vCenter 요구사항

설치 관리자가 프로비저닝하는 인프라를 사용하는 vCenter에 OpenShift Container Platform 클러스터를 설치하기 전에 환경을 준비해야 합니다.

필요한 vCenter 계정 권한

vCenter에 OpenShift Container Platform 클러스터를 설치하려면 설치 프로그램에서 필요한 리소스를 읽고 생성할 수 있는 권한이 있는 계정에 액세스해야 합니다. 필요한 모든 권한에 액세스할 수 있는 가장 간단한 방법은 글로벌 관리 권한이 있는 계정을 사용하는 것입니다.

글로벌 관리 권한이 있는 계정을 사용할 수 없는 경우 OpenShift Container Platform 클러스터 설치에 필

요한 권한을 부여하려면 역할을 생성해야 합니다. 대부분의 권한이 항상 필요하지만 기본 동작인 vCenter 인스턴스에 OpenShift Container Platform 클러스터를 포함하는 폴더를 프로비저닝할 설치 프로그램인 경우에만 필요합니다. 필요한 권한을 부여하려면 지정된 오브젝트에 대해 vSphere 역할을 생성하거나 수정해야 합니다.

설치 프로그램이 vSphere 가상 머신 폴더를 생성하는 경우 추가 역할이 필요합니다.

예 14.5. 설치에 필요한 역할 및 권한

역할의 vSphere 개체	필요한 경우	필요한 권한
vSphere vCenter	Always	Cns.Searchable InventoryService.Tagging.AttachTag InventoryService.Tagging.CreateCategory InventoryService.Tagging.CreateTag InventoryService.Tagging.DeleteCategory InventoryService.Tagging.DeleteTag InventoryService.Tagging.EditCategory InventoryService.Tagging.EditTag Sessions.ValidateSession StorageProfile.View
vSphere vCenter Cluster	Always	Host.Config.StorageResource.AssignVMToPool VApp.AssignResourcePool VApp.Import VirtualMachine.Config.AddNewDisk
vSphere Datastore	Always	Datastore.AllocateSpace Datastore.Browse Datastore.FileManagement
vSphere Port Group	Always	Network.Assign
가상 머신 폴더	Always	InventoryService.Tagging.ObjectAttachable Resource.AssignVMToPool VApp.Import VirtualMachine.Config.AddExistingDisk VirtualMachine.Config.AddNewDisk ^{tekton} VirtualMachine.Config.AddRemoveDevice ^{tekton} VirtualMachine.Config.Advanced

역할의 vSphere 개체	필요한 경우	필요한 권한
		<p>VirtualMachine.Config.Annotation VirtualMachine.Config.CPUCount VirtualMachine.Config.DiskExtend VirtualMachine.Config.DiskLease VirtualMachine.Config.EditDevice^{tekton} VirtualMachine.Config.Memory^{tekton} VirtualMachine. config.RemoveDisk VirtualMachine.Config.Rename VirtualMachine.Config.ResetGuestInfo VirtualMachine.Config.Resource VirtualMachine.Config.^{tekton} VirtualMachine.Config.UpgradeVirtualHardware^{tekton} VirtualMachine.Interact.Gu estControl VirtualMachine.Interact.PowerOff VirtualMachine.Interact.PowerOn VirtualMachine.Interact.Reset VirtualMachine.Inventory.Inventory.Create^{postgres} VirtualMachine.Inventory.Create^{CreateFrom} tory.CreateFromExisting^{octets} VirtualMachine.Invenven Tory.Delete VirtualMachine.Provisioning.Clone</p>
vSphere vCenter Datacenter	설치 프로그램이 가상 머신 폴더를 생성하는 경우	<p>InventoryService.Tagging.ObjectAttachable Resource.AssignVMToPool VApp.Import VirtualMachine.Config.AddExistingDisk VirtualMachine.Config.AddNewDisk^{tekton}</p>

역할의 vSphere 개체	필요한 경우	VirtualMachine.Config.AddRemoveDevice tekton 필요한 권한
		VirtualMachine.Config.Advanced 구성 VirtualMachine.Config.Annotation VirtualMachine.Config.CPUCount VirtualMachine.Config.DiskExtend VirtualMachine.Config.DiskLease VirtualMachine.Config.EditDevice tekton VirtualMachine.Config.Memory tekton VirtualMachine. config.RemoveDisk VirtualMachine.Config.Rename VirtualMachine.Config.ResetGuestInfo VirtualMachine.Config.Resource VirtualMachine.Config.tekton VirtualMachine.Config.UpgradeVirtualHardware tekton VirtualMachine.Interact.GuestControl VirtualMachine.Interact.PowerOff VirtualMachine.Interact.PowerOn VirtualMachine.Interact.Reset VirtualMachine.Inventory.Inventory.Create postgresql VirtualMachine.Inventory.CreateCreateFromtory .CreateFromtory.CreateFromExisting octets VirtualMachine.Invenven Tory.Delete VirtualMachine.Provisioning.Clone Folder.Create Folder.Delete

또한 사용자에게 일부 **ReadOnly** 권한이 필요하며 일부 역할에는 하위 오브젝트에 권한을 부여하는 사용 권한이 필요합니다. 이러한 설정은 클러스터를 기존 폴더에 설치할지 여부에 따라 달라집니다.

예 14.6. 필수 권한 및 권한 부여 설정

vSphere 오브젝트	폴더 유형	하위 항목으로 권한 부여	권한 필요
vSphere vCenter	Always	False	나열된 필수 권한
vSphere vCenter Datacenter	기존 폴더	False	ReadOnly 권한
	설치 프로그램은 폴더를 생성	True	나열된 필수 권한
vSphere vCenter Cluster	Always	True	나열된 필수 권한
vSphere vCenter Datastore	Always	False	나열된 필수 권한
vSphere Switch	Always	False	ReadOnly 권한
vSphere Port Group	Always	False	나열된 필수 권한
vSphere vCenter Virtual Machine Folder	기존 폴더	True	나열된 필수 권한

필요한 권한만으로 계정을 생성하는 방법에 대한 자세한 내용은 vSphere 문서에서 [vSphere 권한 및 사용자 관리 작업](#)을 참조하십시오.

vMotion으로 OpenShift Container Platform 사용

vSphere 환경에서 vMotion을 사용하려는 경우 OpenShift Container Platform 클러스터를 설치하기 전에 다음을 고려하십시오.

- OpenShift Container Platform은 일반적으로 compute-only vMotion 을 지원합니다. 스토리지 vMotion을 사용하면 문제가 발생할 수 있으며 지원되지 않습니다. 컴퓨팅 및 컨트롤 플레인 노드의 가동 시간을 보장하기 위해 vMotion에 대한 VMware 모범 사례를 따르는 것이 좋습니다. 또한 VMware 유사성 방지 규칙을 사용하여 유지 관리 또는 하드웨어 문제 중에 OpenShift Container Platform의 가용성을 개선하는 것이 좋습니다.

vMotion 및 유사성 방지 규칙에 대한 자세한 내용은 vMotion [네트워킹 요구 사항](#) 및 [VM 유사성 방지 규칙](#)에 대한 VMware vSphere 설명서를 참조하십시오.

- Pod에서 vSphere 볼륨을 사용하는 경우 데이터 저장소를 통해 VM을 마이그레이션하면 수동으로 또는 스토리지 vMotion을 통해 VM을 마이그레이션하면 OpenShift Container Platform PV(영구 볼륨) 오브젝트 내에서 잘못된 참조가 표시됩니다. 이러한 참조는 영향을 받는 포드가 시작되지 않게 하고 데이터 손실을 초래할 수 있습니다.
- 마찬가지로 OpenShift Container Platform은 데이터 저장소에서 VMDK의 선택적 마이그레이션을 지원하지 않으며 VM 프로비저닝 또는 PV의 동적 또는 정적 프로비저닝을 위해 데이터 저장소 클러스터의 일부 또는 PV의 동적 또는 정적 프로비저닝을 위해 데이터 저장소 클러스터의 일부인

데이터 저장소를 사용하는 경우도 있습니다.

클러스터 리소스

설치 관리자 프로비저닝 인프라를 사용하는 OpenShift Container Platform 클러스터를 배포할 때는 설치 프로그램이 vCenter 인스턴스에서 여러 리소스를 생성할 수 있어야 합니다.

표준 OpenShift Container Platform을 설치하면 다음 vCenter 리소스가 생성됩니다.

- 폴더 한 개
- 태그 카테고리 한 개
- 태그 한 개
- 가상 머신:
 - 템플릿 한 개
 - 임시 부트스트랩 노드 한 개
 - 컨트롤 플레인 노드 세 개
 - 컴퓨팅 시스템 세 개

이러한 리소스는 856GB의 스토리지를 사용하지만 부트스트랩 노드는 클러스터 설치 프로세스 중에 제거됩니다. 표준 클러스터를 사용하려면 최소 800GB의 스토리지가 필요합니다.

컴퓨팅 시스템을 더 많이 배포할수록 OpenShift Container Platform 클러스터는 더 많은 스토리지를 사용합니다.

클러스터 제한

사용 가능한 리소스는 클러스터마다 다릅니다. vCenter 내에서 가능한 클러스터 수는 주로 사용 가능한 스토리지 공간과 필요한 리소스 수에 대한 제한으로 제한됩니다. 클러스터가 생성하는 vCenter 리소스와 IP 주소 및 네트워크와 같이 클러스터를 배포하는 데 필요한 리소스에 대한 제한 사항을 모두 고려해야 합니다.

네트워킹 요구사항

네트워크에 DHCP를 사용하고 DHCP 서버가 클러스터 시스템에 영구 IP 주소를 제공하도록 구성되어 있는지 확인합니다. 모든 노드는 동일한 VLAN에 있어야 합니다. 두 번째 VLAN을 Day 2 작업으로 사용하여 클러스터를 확장할 수 없습니다. 또한 OpenShift Container Platform 클러스터를 설치하기 전에 다음 네트워킹 리소스를 생성해야 합니다.

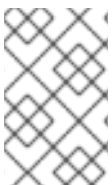

참고

클러스터의 각 OpenShift Container Platform 노드는 DHCP를 통해 검색할 수 있는 NTP(Network Time Protocol) 서버에 액세스할 수 있어야 합니다. NTP 서버 없이도 설치할 수 있습니다. 그러나 비동기 서버 클록으로 인해 NTP 서버가 차단하는 오류가 발생합니다.

필요한 IP 주소

설치 관리자 프로비저닝 vSphere 설치에는 다음 두 개의 고정 IP 주소가 필요합니다.

- **API** 주소는 클러스터 API에 액세스하는 데 사용됩니다.
- **Ingress** 주소는 클러스터 인그레스 트래픽에 사용됩니다.

OpenShift Container Platform 클러스터를 설치할 때 설치 프로그램에 이 IP 주소를 제공해야 합니다.

DNS 레코드

OpenShift Container Platform 클러스터를 호스팅하는 vCenter 인스턴스에 적절한 DNS 서버에서 고정 IP 주소 두 개의 DNS 레코드를 생성해야 합니다. 각 레코드에서 **<cluster_name>**은 클러스터 이름이고 **<base_domain>**은 클러스터를 설치할 때 지정하는 클러스터 기본 도메인입니다. 전체 DNS 레코드는 **<component>.<cluster_name>.<base_domain>** 형식입니다.

표 14.20. 필수 DNS 레코드

구성 요소	레코드	설명
API VIP	api.<cluster_name>.<base_domain> .	이 DNS A/AAAA 또는 CNAME 레코드는 컨트롤 플레인 시스템의 로드 밸런서를 가리켜야 합니다. 이 레코드는 클러스터 외부의 클라이언트와 클러스터 내의 모든 노드에서 확인할 수 있어야 합니다.
Ingress VIP	*.apps.<cluster_name>.<base_domain> .	기본적으로 작업자 노드인 인그레스 라우터 Pod를 실행하는 시스템을 대상으로 하는 로드 밸런서를 가리키는 와일드카드 DNS A/AAAA 또는 CNAME 레코드입니다. 이 레코드는 클러스터 외부의 클라이언트와 클러스터 내의 모든 노드에서 확인할 수 있어야 합니다.

14.3.6. SSH 개인 키 생성 및 에이전트에 추가

클러스터에서 설치 디버깅 또는 재해 복구를 수행하려면 **ssh-agent** 및 설치 프로그램 모두에 SSH 키를 지정해야 합니다. 이 키를 사용하여 공용 클러스터의 부트스트랩 시스템에 액세스하여 설치 문제를 해결할 수 있습니다.

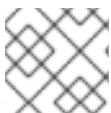

참고

프로덕션 환경에서는 재해 복구 및 디버깅이 필요합니다.

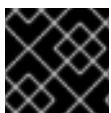

중요

재해 복구 및 디버깅이 필요한 프로덕션 환경에서는이 단계를 생략하지 마십시오.

이 키를 사용자 **core**로서 마스터 노드에 SSH를 수행할 수 있습니다. 클러스터를 배포할 때 **core** 사용자의 **~/.ssh/authorized_keys** 목록에 이 키가 추가됩니다.

프로세스

1. 컴퓨터에 암호 없는 인증용으로 구성된 SSH 키가 없으면 키를 생성합니다. 예를 들어 Linux 운영 체제를 사용하는 컴퓨터에서 다음 명령을 실행합니다.

```
$ ssh-keygen -t ed25519 -N ""
-f <path>/<file_name> 1
```

- 1 새로운 SSH 키의 경로 및 파일 이름(예 `~/.ssh/id_rsa`)을 지정합니다. 기존 키 쌍이 있는 경우 공개 키가 `~/.ssh` 디렉터리에 있는지 확인하십시오.

이 명령을 실행하면 사용자가 지정한 위치에 암호가 필요하지 않은 SSH 키가 생성됩니다.



참고

x86_64 아키텍처에 FIPS 검증 / 진행 중인 모듈 (Modules in Process) 암호화 라이브러리를 사용하는 OpenShift Container Platform 클러스터를 설치하려면 **ed25519** 알고리즘을 사용하는 키를 생성하지 마십시오. 대신 **rsa** 또는 **ecdsa** 알고리즘을 사용하는 키를 생성합니다.

2. **ssh-agent** 프로세스를 백그라운드 작업으로 시작합니다.

```
$ eval "$(ssh-agent -s)"
```

출력 예

```
Agent pid 31874
```

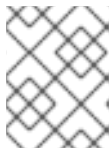

참고

클러스터가 FIPS 모드인 경우 FIPS 호환 알고리즘만 사용하여 SSH 키를 생성합니다. 키는 RSA 또는 ECDSA여야 합니다.

3. **ssh-agent**에 SSH 개인 키를 추가합니다.

```
$ ssh-add <path>/<file_name> 1
```

출력 예

```
Identity added: /home/<you>/<path>/<file_name> (<computer_name>)
```

- 1 SSH 개인 키의 경로 및 파일 이름을 지정합니다(예: `~/.ssh/id_rsa`).

다음 단계

- OpenShift Container Platform을 설치할 때 SSH 공개 키를 설치 프로그램에 지정합니다.

14.3.7. 설치 프로그램 받기

OpenShift Container Platform을 설치하기 전에 프로비저닝 머신에 설치 파일을 다운로드하십시오.

사전 요구 사항

- Linux를 실행하는 머신(예: 로컬 디스크 공간이 500MB인 Red Hat Enterprise Linux 8)이 있습니다.

절차

1. OpenShift Cluster Manager 사이트의 [인프라 공급자](#) 페이지에 액세스합니다. Red Hat 계정이 있으면 사용자 자격 증명으로 로그인합니다. 계정이 없으면 계정을 만드십시오.
2. 인프라 공급자를 선택합니다.
3. 설치 유형 페이지로 이동한 다음, 운영 체제에 맞는 설치 프로그램을 다운로드하여 설치 구성 파일을 저장할 디렉터리에 파일을 저장합니다.



중요

설치 프로그램은 클러스터를 설치하는 데 사용하는 컴퓨터에 여러 파일을 만듭니다. 클러스터 설치를 마친 후 설치 프로그램과 설치 프로그램으로 생성되는 파일을 보관해야 합니다. 클러스터를 삭제하려면 두 파일이 모두 필요합니다.

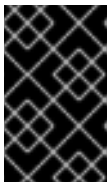

중요

클러스터 설치에 실패하거나 설치 프로그램으로 만든 파일을 삭제해도 클러스터는 제거되지 않습니다. 클러스터를 제거하려면 해당 클라우드 공급자에 적용되는 OpenShift Container Platform 설치 제거 절차를 완료해야 합니다.

4. 설치 프로그램 파일의 압축을 풉니다. 예를 들어 Linux 운영 체제를 사용하는 컴퓨터에서 다음 명령을 실행합니다.

```
$ tar xvf openshift-install-linux.tar.gz
```

5. [Red Hat OpenShift Cluster Manager](#)에서 [설치 풀 시크릿](#) 을 다운로드합니다. 이 풀 시크릿을 사용하면 OpenShift Container Platform 구성 요소에 대한 컨테이너 이미지를 제공하는 Quay.io를 포함하여 인증 기관에서 제공하는 서비스로 인증할 수 있습니다.

14.3.8. 시스템 신뢰에 vCenter 루트 CA 인증서 추가

설치 프로그램이 vCenter API에 액세스해야 하므로 OpenShift Container Platform 클러스터를 설치하기 전에 vCenter의 신뢰할 수 있는 루트 CA 인증서를 시스템 신뢰에 추가해야 합니다.

절차

1. vCenter 홈 페이지에서 vCenter의 루트 CA 인증서를 다운로드합니다. vSphere Web Services SDK 섹션에서 **Download trusted root CA certificates**를 클릭합니다. **<vCenter>/certs/download.zip** 파일이 다운로드됩니다.
2. vCenter 루트 CA 인증서가 포함된 압축 파일의 압축을 풉니다. 압축 파일의 내용은 다음 파일 구조와 유사합니다.

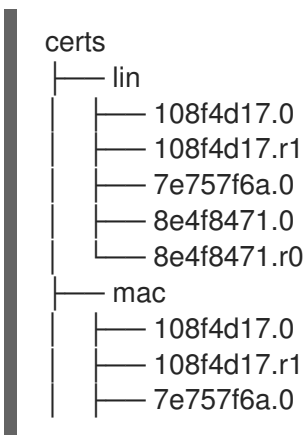

```

├── 8e4f8471.0
│   ├── 8e4f8471.r0
│   └── win
├── 108f4d17.0.crt
├── 108f4d17.r1.crl
├── 7e757f6a.0.crt
├── 8e4f8471.0.crt
└── 8e4f8471.r0.crl

```

3 directories, 15 files

3. 운영 체제 파일을 시스템 신뢰에 추가합니다. 예를 들어 Fedora 운영 체제에서는 다음 명령을 실행합니다.

```
# cp certs/lin/* /etc/pki/ca-trust/source/anchors
```

4. 시스템 신뢰를 업데이트합니다. 예를 들어 Fedora 운영 체제에서는 다음 명령을 실행합니다.

```
# update-ca-trust extract
```

14.3.9. 설치 구성 파일 만들기

VMware vSphere에 설치하는 OpenShift Container Platform 클러스터를 사용자 지정할 수 있습니다.

사전 요구 사항

- OpenShift Container Platform 설치 프로그램과 클러스터의 풀 시크릿을 받습니다.
- 서브스크립션 수준에서 서비스 주체 권한을 획득합니다.

절차

1. **install-config.yaml** 파일을 생성합니다.

- a. 설치 프로그램이 포함된 디렉터리로 변경하고 다음 명령을 실행합니다.

```
$ ./openshift-install create install-config --dir <installation_directory> 1
```

- 1** **<installation_directory>**는 설치 프로그램이 생성하는 파일을 저장할 디렉터리 이름을 지정합니다.



중요

비어 있는 디렉터리를 지정합니다. 부트스트랩 X.509 인증서와 같은 일부 설치 자산은 단기간에 만료되므로 설치 디렉터리를 재사용해서는 안 됩니다. 다른 클러스터 설치의 개별 파일을 재사용하려면 해당 파일을 사용자 디렉터리에 복사하면 됩니다. 그러나 설치 자산의 파일 이름은 릴리스간에 변경될 수 있습니다. 따라서 이전 OpenShift Container Platform 버전에서 설치 파일을 복사할 때는 주의하십시오.

- b. 화면에 나타나는 지시에 따라 클라우드에 대한 구성 세부 사항을 입력합니다.
 - i. 선택 사항: 클러스터 시스템에 액세스하는 데 사용할 SSH 키를 선택합니다.



참고

설치 디버깅 또는 재해 복구를 수행하려는 프로덕션 OpenShift Container Platform 클러스터의 경우 **ssh-agent** 프로세스가 사용하는 SSH 키를 지정합니다.

- ii. 대상 플랫폼으로 **vsphere**를 선택합니다.
 - iii. vCenter 인스턴스의 이름을 지정합니다.
 - iv. 클러스터를 생성하는 데 필요한 권한이 있는 vCenter 계정의 사용자 이름과 암호를 지정합니다.
설치 프로그램이 vCenter 인스턴스에 연결됩니다.
 - v. 연결할 vCenter 인스턴스에서 데이터 센터를 선택합니다.
 - vi. 사용할 기본 vCenter 데이터 저장소를 선택합니다.
 - vii. OpenShift Container Platform 클러스터를 설치할 vCenter 클러스터를 선택합니다. 설치 프로그램은 vSphere 클러스터의 루트 리소스 풀을 기본 리소스 풀로 사용합니다.
 - viii. vCenter 인스턴스에서 구성한 가상 IP 주소 및 DNS 레코드가 포함된 네트워크를 선택합니다.
 - ix. 컨트롤 플레인 API 액세스를 위해 구성한 가상 IP 주소를 입력합니다.
 - x. 클러스터 인그레스용으로 구성한 가상 IP 주소를 입력합니다.
 - xi. 기본 도메인을 입력합니다. 이 기본 도메인은 구성한 DNS 레코드에서 사용한 것과 동일해야 합니다.
 - xii. 클러스터를 설명할 수 있는 이름을 입력합니다. 클러스터 이름은 구성한 DNS 레코드에서 사용한 것과 동일해야 합니다.
 - xiii. [Red Hat OpenShift Cluster Manager](#)에서 **폴 시크릿** 을 붙여넣습니다.
2. **install-config.yaml** 파일을 수정합니다. 사용 가능한 매개변수에 대한 자세한 정보는 “설치 구성 매개변수” 섹션에서 확인할 수 있습니다.
 3. 여러 클러스터를 설치하는 데 사용할 수 있도록 **install-config.yaml** 파일을 백업합니다.

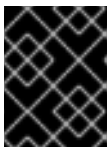

중요

install-config.yaml 파일은 설치 과정에서 사용됩니다. 이 파일을 재사용하려면 지금 백업해야 합니다.

14.3.9.1. 설치 구성 매개변수

OpenShift Container Platform 클러스터를 배포하기 전에 매개변수 값을 제공하여 클러스터를 호스팅할 클라우드 플랫폼에서 사용자 계정을 설명하고 선택사항으로 클러스터의 플랫폼을 사용자 지정합니다. **install-config.yaml** 설치 구성 파일을 생성할 때 명령줄을 통해 필요한 매개변수 값을 제공합니다. 클러스터를 사용자 지정하면 **install-config.yaml** 파일을 수정하여 플랫폼에 대한 세부 정보를 제공할 수 있습니다.

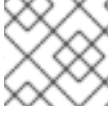

참고

설치한 후에는 **install-config.yaml** 파일에서 이러한 매개변수를 수정할 수 없습니다.



중요

openshift-install 명령은 매개변수의 필드 이름을 검증하지 않습니다. 잘못된 이름이 지정되면 관련 파일 또는 오브젝트가 생성되지 않으며 오류가 보고되지 않습니다. 지정된 매개변수의 필드 이름이 올바른지 확인합니다.

14.3.9.1.1. 필수 구성 매개변수

필수 설치 구성 매개변수는 다음 표에 설명되어 있습니다.

표 14.21. 필수 매개 변수

매개변수	설명	값
apiVersion	install-config.yaml 콘텐츠의 API 버전입니다. 현재 버전은 v1 입니다. 설치 관리자가 이전 API 버전도 지원할 수 있습니다.	문자열
baseDomain	클라우드 공급자의 기본 도메인입니다. 기본 도메인은 OpenShift Container Platform 클러스터 구성 요소에 대한 경로를 생성하는 데 사용됩니다. 클러스터의 전체 DNS 이름은 baseDomain 과 metadata.name 매개변수 값의 조합으로, <metadata.name> . <baseDomain> 형식입니다.	정규화된 도메인 또는 하위 도메인 이름(예: example.com).
metadata	Kubernetes 리소스 ObjectMeta 로 name 매개변수만 사용합니다.	개체
metadata.name	클러스터의 이름입니다. 클러스터의 DNS 레코드는 {{.metadata.name}}.{{.baseDomain}} 형식의 모든 하위 도메인입니다.	dev 와 같은 소문자 및 하이픈(-)의 문자열입니다.

매개변수	설명	값
platform	설치를 수행하는 특정 플랫폼에 대한 구성(aws, baremetal, azure, openstack, ovirt, vsphere)입니다. platform . <platform> 매개변수에 대한 자세한 내용은 다음 표에서 사용자 플랫폼에 해당하는 정보를 참조하십시오.	개체
pullSecret	Red Hat OpenShift Cluster Manager에서 풀 시크릿을 가져와서 Quay.io와 같은 서비스에서 OpenShift Container Platform 구성 요소의 컨테이너 이미지 다운로드를 인증합니다.	<pre>{ "auths":{ "cloud.openshift.com":{ "auth":"b3Blb=", "email":"you@example.com" }, "quay.io":{ "auth":"b3Blb=", "email":"you@example.com" } } }</pre>

14.3.9.1.2. 네트워크 구성 매개변수

기존 네트워크 인프라의 요구 사항에 따라 설치 구성을 사용자 지정할 수 있습니다. 예를 들어 클러스터 네트워크의 IP 주소 블록을 확장하거나 기본값과 다른 IP 주소 블록을 제공할 수 있습니다.

IPv4 주소만 지원됩니다.

표 14.22. 네트워크 매개변수

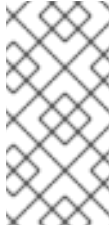
매개변수	설명	값
networking	클러스터의 네트워크의 구성입니다.	<p>개체</p>  <p>참고</p> <p>설치한 후에는 networking 오브젝트에서 지정된 매개변수를 수정할 수 없습니다.</p>

매개변수	설명	값
networking.networkType	설치할 클러스터 네트워크 제공자 CNI(Container Network Interface) 플러그인입니다.	OpenShiftSDN 또는 OVNKubernetes 중 하나이며, 기본값은 OpenShiftSDN 입니다.
networking.clusterNetwork	Pod의 IP 주소 블록입니다. 기본값은 10.128.0.0/14 이며, 호스트 접두사는 /23 입니다. 여러 IP 주소 블록을 지정하는 경우 블록이 겹치지 않아야 합니다.	개체의 배열입니다. 예를 들면 다음과 같습니다. networking: clusterNetwork: - cidr: 10.128.0.0/14 hostPrefix: 23
networking.clusterNetwork.cidr	networking.clusterNetwork 를 사용하는 경우 필수 항목입니다. IP 주소 블록입니다. IPv4 네트워크입니다.	CIDR(Classless Inter-Domain Routing) 표기법의 IP 주소 블록입니다. IPv4 블록의 접두사 길이는 0 에서 32 사이입니다.
networking.clusterNetwork.hostPrefix	개별 노드 각각에 할당할 서브넷 접두사 길이입니다. 예를 들어 hostPrefix 를 23 으로 설정하는 경우, 지정된 cidr 이외 /23 서브넷이 각 노드에 할당됩니다. 23 의 hostPrefix 값은 $510(2^{(32-23)} - 2)$ Pod IP 주소를 제공합니다.	서브넷 접두사입니다. 기본값은 23 입니다.
networking.serviceNetwork	서비스의 IP 주소 블록입니다. 기본값은 172.30.0.0/16 입니다. OpenShift SDN 및 OVN-Kubernetes 네트워크 공급자는 서비스 네트워크에 대한 단일 IP 주소 블록만 지원합니다.	CIDR 형식의 IP 주소 블록이 있는 어레이입니다. 예를 들면 다음과 같습니다. networking: serviceNetwork: - 172.30.0.0/16
networking.machineNetwork	시스템의 IP 주소 블록입니다. 여러 IP 주소 블록을 지정하는 경우 블록이 겹치지 않아야 합니다. 여러 IP 커널 인수를 지정하는 경우 machineNetwork.cidr 값은 기본 네트워크의 CIDR이어야 합니다.	개체의 배열입니다. 예를 들면 다음과 같습니다. networking: machineNetwork: - cidr: 10.0.0.0/16

매개변수	설명	값
networking.machineNetwork.cidr	networking.machineNetwork 를 사용하는 경우 필수 항목입니다. IP 주소 블록입니다. libvirt를 제외한 모든 플랫폼의 기본값은 10.0.0.0/16 입니다. libvirt의 기본값은 192.168.126.0/24 입니다.	CIDR 표기법의 IP 네트워크 블록입니다. 예: 10.0.0.0/16  참고 기본 NIC가 상주하는 CIDR과 일치하도록 networking.machineNetwork 를 설정합니다.

14.3.9.1.3. 선택적 구성 매개변수



선택적 설치 구성 매개변수는 다음 표에 설명되어 있습니다.

표 14.23. 선택적 매개변수

매개변수	설명	값
additionalTrustBundle	노드의 신뢰할 수 있는 인증서 스토리지에 추가되는 PEM 인코딩 X.509 인증서 번들입니다. 이 신뢰할 수 있는 번들은 프록시가 구성되었을 때에도 사용할 수 있습니다.	문자열
compute	컴퓨팅 노드를 구성하는 시스템의 구성입니다.	MachinePool 개체의 배열입니다. 자세한 내용은 다음의 "시스템 풀" 표를 참조하십시오.
compute.architecture	풀에 있는 시스템의 명령어 집합 아키텍처를 결정합니다. 이기종 클러스터는 현재 지원되지 않으므로 모든 풀이 동일한 아키텍처를 지정해야 합니다. 유효한 값은 amd64 (기본값)입니다.	문자열

매개변수	설명	값
compute.hyperthreading	<p>컴퓨팅 시스템에서 동시 멀티스레딩 또는 hyperthreading 활성화 또는 비활성화 여부를 지정합니다. 시스템 코어의 성능을 높이기 위해 기본적으로 동시 멀티스레딩이 활성화됩니다.</p> <div style="display: flex; align-items: center;">  <div style="margin-left: 10px;"> <p>중요</p> <p>동시 멀티스레딩을 비활성화하는 경우 용량 계획에서 시스템 성능이 크게 저하될 수 있는 문제를 고려해야 합니다.</p> </div> </div>	Enabled 또는 Disabled
compute.name	compute 를 사용하는 경우 필수 항목입니다. 시스템 풀의 이름입니다.	worker
compute.platform	compute 를 사용하는 경우 필수 항목입니다. 이 매개변수를 사용하여 작업자 시스템을 호스팅할 클라우드 공급자를 지정합니다. 이 매개변수 값은 controlPlane.platform 매개변수 값과 일치해야 합니다	aws, azure, gcp, openstack, ovirt, vsphere 또는 {}
compute.replicas	프로비저닝할 컴퓨팅 시스템(작업자 시스템이라고도 함) 수입니다.	2 이상의 양의 정수이며, 기본값은 3 입니다.
controlPlane	컨트롤 플레인을 구성하는 시스템들의 구성입니다.	MachinePool 개체의 배열입니다. 자세한 내용은 다음의 "시스템 풀" 표를 참조하십시오.
controlPlane.architecture	풀에 있는 시스템의 명령어 집합 아키텍처를 결정합니다. 현재 이기종 클러스터는 지원되지 않으므로 모든 풀에서 동일한 아키텍처를 지정해야 합니다. 유효한 값은 amd64 (기본값)입니다.	문자열

매개변수	설명	값
<p>controlPlane.hyperth reading</p>	<p>컨트롤 플레인 시스템에서 동시 멀티스레딩 또는 hyperthreading 활성화 또는 비활성화 여부를 지정합니다. 시스템 코어의 성능을 높이기 위해 기본적으로 동시 멀티스레딩이 활성화됩니다.</p> <div style="display: flex; align-items: center; margin-top: 10px;">  <div> <p>중요</p> <p>동시 멀티스레딩을 비활성화하는 경우 용량 계획에서 시스템 성능이 크게 저하될 수 있는 문제를 고려해야 합니다.</p> </div> </div>	<p>Enabled 또는 Disabled</p>
<p>controlPlane.name</p>	<p>controlPlane을 사용하는 경우 필수 항목입니다. 시스템 풀의 이름입니다.</p>	<p>master</p>
<p>controlPlane.platfor m</p>	<p>controlPlane을 사용하는 경우 필수 항목입니다. 이 매개변수를 사용하여 컨트롤 플레인 시스템을 호스팅하는 클라우드 공급자를 지정합니다. 이 매개변수 값은 compute.platform 매개변수 값과 일치해야 합니다.</p>	<p>aws, azure, gcp, openstack, ovirt, vsphere 또는 {}</p>
<p>controlPlane.replicas</p>	<p>프로비저닝하는 컨트롤 플레인 시스템의 수입니다.</p>	<p>지원되는 유일한 값은 기본값인 3입니다.</p>
<p>credentialsMode</p>	<p>Cloud Credential Operator (CCO) 모드입니다. 모드가 지정되지 않은 경우 CCO는 여러 모드가 지원되는 플랫폼에서 Mint 모드가 우선으로 되어 지정된 인증 정보의 기능을 동적으로 확인하려고 합니다.</p> <div style="display: flex; align-items: center; margin-top: 10px;">  <div> <p>참고</p> <p>모든 클라우드 공급자에서 모든 CCO 모드가 지원되는 것은 아닙니다. CCO 모드에 대한 자세한 내용은 <i>Cluster Operators</i>의 <i>Cloud Credential Operator</i>를 참조하십시오.</p> </div> </div>	<p>Mint, Passthrough, Manual 또는 빈 문자열 ("").</p>

매개 변수	설명	값
fips	<p>FIPS 모드를 활성화 또는 비활성화합니다. 기본값은 false(비활성화)입니다. FIPS 모드가 활성화되면 OpenShift Container Platform이 실행되는 RHCOS(Red Hat Enterprise Linux CoreOS) 시스템에서 기본 Kubernetes 암호화 제품군은 우회하고 RHCOS와 함께 제공되는 암호화 모듈을 대신 사용합니다.</p> <p> 중요</p> <p>FIPS 검증 / 진행 중인 모듈 암호화 라이브러리 사용은 x86_64 아키텍처의 OpenShift Container Platform 배포에서만 지원됩니다.</p> <p> 참고</p> <p>Azure File 스토리지를 사용하는 경우 FIPS 모드를 활성화할 수 없습니다.</p>	false 또는 true
imageContentSources	릴리스 이미지 내용의 소스 및 리포지토리입니다.	개체의 배열입니다. 이 표의 다음 행에 설명된 대로 source 와 mirrors (선택 사항)가 포함됩니다.
imageContentSources.source	imageContentSources 를 사용하는 경우 필수 항목입니다. 예를 들어 이미지가 가져오기 사양에서 사용자가 가리키는 리포지토리를 지정합니다.	문자열
imageContentSources.mirrors	동일한 이미지를 포함할 수도 있는 하나 이상의 리포지토리를 지정합니다.	문자열 배열

매개변수	설명	값
publish	Kubernetes API, OpenShift 경로와 같이 클러스터의 사용자 끝점을 게시하거나 노출하는 방법입니다.	<p>Internal 또는 External입니다. 기본값은 External입니다.</p> <p>이 필드를 Internal 로 설정하는 것은 클라우드 이외의 플랫폼에서는 지원되지 않습니다.</p> <div style="border: 1px solid black; padding: 5px; width: fit-content;"> <p>중요</p> <p>필드 값을 Internal 로 설정하면 클러스터가 작동하지 않습니다. 자세한 내용은 BZ#1953035를 참조하십시오.</p> </div>
sshKey	클러스터 시스템 액세스 인증에 필요한 하나 이상의 SSH 키입니다.	<p>하나 이상의 키입니다. 예를 들면 다음과 같습니다.</p> <pre>sshKey: <key1> <key2> <key3></pre> <div style="border: 1px solid black; padding: 5px; width: fit-content;"> <p>참고</p> <p>설치 디버깅 또는 재해 복구를 수행하려는 프로젝트 OpenShift Container Platform 클러스터의 경우 ssh-agent 프로세스가 사용하는 SSH 키를 지정합니다.</p> </div>

14.3.9.1.4. 추가 VMware vSphere 구성 매개변수

추가 VMware vSphere 구성 매개변수는 다음 표에 설명되어 있습니다.

표 14.24. 추가 VMware vSphere 클러스터 매개변수

매개변수	설명	값
platform.vsphere.vCenter	vCenter 서버의 정규화된 호스트 이름 또는 IP 주소입니다.	문자열
platform.vsphere.username	vCenter 인스턴스에 연결하는 데 사용할 사용자 이름입니다. 이 사용자에게는 최소한 vSphere에서 정적 또는 동적 영구 볼륨 프로비저닝 에 필요한 역할과 권한이 있어야 합니다.	문자열
platform.vsphere.password	vCenter 사용자 이름의 암호입니다.	문자열

매개변수	설명	값
platform.vsphere.datacenter	vCenter 인스턴스에서 사용할 데이터 센터의 이름입니다.	문자열
platform.vsphere.defaultDatastore	프로비저닝 볼륨에 사용할 기본 데이터 저장소의 이름입니다.	문자열
platform.vsphere.folder	선택사항입니다. 설치 프로그램이 가상 머신을 생성하는 기존 폴더의 절대 경로입니다. 이 값을 제공하지 않으면 설치 프로그램이 데이터 센터 가상 머신 폴더에 인프라 ID로 이름이 지정된 폴더를 생성합니다.	문자열(예: <code>/<datacenter_name>/vm/<folder_name>/<subfolder_name></code>).
platform.vsphere.network	vCenter 인스턴스에서 구성한 가상 IP 주소 및 DNS 레코드가 포함된 네트워크입니다.	문자열
platform.vsphere.cluster	OpenShift Container Platform 클러스터를 설치할 vCenter 클러스터입니다.	문자열
platform.vsphere.apiVIP	컨트롤 플레인 API 액세스를 위해 구성된 가상 IP(VIP) 주소입니다.	IP 주소 (예: 128.0.0.1)
platform.vsphere.ingressVIP	클러스터 인그레스용으로 구성된 가상 IP(VIP) 주소입니다.	IP 주소 (예: 128.0.0.1)

14.3.9.1.5. 선택적 VMware vSphere 시스템 풀 구성 매개변수

다음 표에는 선택적 VMware vSphere 시스템 풀 구성 매개 변수가 설명되어 있습니다.

표 14.25. 선택적 VMware vSphere 시스템 풀 매개변수

매개변수	설명	값
platform.vsphere.clusterOSImage	설치 프로그램이 RHCOS 이미지를 다운로드하는 위치입니다. 네트워크가 제한된 환경에서 설치를 수행하려면 이 매개 변수를 설정해야 합니다.	HTTP 또는 HTTPS URL (선택 옵션으로 SHA-256 형식의 체크섬을 사용) 예: https://mirror.openshift.com/images/rhcos-<version>-vmware.<architecture>.ova.
platform.vsphere.osDisk.diskSizeGB	디스크 크기(GB)입니다.	정수
platform.vsphere.cpus	가상 머신을 할당할 총 가상 프로세서 코어 수입니다.	정수

매개변수	설명	값
platform.vsphere.coresPerSocket	가상 머신의 소켓당 코어 수입니다. 가상 머신의 가상 소켓 수는 platform.vsphere.cpus/platform.vsphere.coresPerSocket 입니다. 기본값은 1 입니다.	정수
platform.vsphere.memoryMB	가상 머신의 메모리 크기(MB)입니다.	정수

14.3.9.2. 설치 관리자 프로비저닝 VMware vSphere 클러스터의 샘플 install-config.yaml 파일

install-config.yaml 파일을 사용자 지정하여 OpenShift Container Platform 클러스터 플랫폼에 대한 자세한 정보를 지정하거나 필수 매개변수 값을 수정할 수 있습니다.

```

apiVersion: v1
baseDomain: example.com ①
compute: ②
- hyperthreading: Enabled ③
  name: worker
  replicas: 3
  platform:
    vsphere: ④
      cpus: 2
      coresPerSocket: 2
      memoryMB: 8192
      osDisk:
        diskSizeGB: 120
controlPlane: ⑤
  hyperthreading: Enabled ⑥
  name: master
  replicas: 3
  platform:
    vsphere: ⑦
      cpus: 4
      coresPerSocket: 2
      memoryMB: 16384
      osDisk:
        diskSizeGB: 120
metadata:
  name: cluster ⑧
networking:
  clusterNetwork:
  - cidr: 10.128.0.0/14
    hostPrefix: 23
  machineNetwork:
  - cidr: 10.0.0.0/16
  networkType: OpenShiftSDN
  serviceNetwork:

```

```

- 172.30.0.0/16
platform:
vsphere:
  vcenter: your.vcenter.server
  username: username
  password: password
  datacenter: datacenter
  defaultDatastore: datastore
  folder: folder
  network: VM_Network
  cluster: vsphere_cluster_name 9
  apiVIP: api_vip
  ingressVIP: ingress_vip
fips: false
pullSecret: '{"auths": ...}'
sshKey: 'ssh-ed25519 AAAA...'

```

- 1 클러스터의 기본 도메인입니다. 모든 DNS 레코드는 이 기본 도메인의 하위 도메인이어야 하며 클러스터 이름을 포함해야 합니다.
- 2 5 **controlPlane** 섹션은 단일 매핑이지만 **compute** 섹션은 일련의 매핑입니다. 서로 다른 데이터 구조의 요구사항을 충족하도록 **compute** 섹션의 첫 번째 줄은 하이픈(-)으로 시작해야 하며 **controlPlane** 섹션의 첫 번째 줄은 하이픈으로 시작할 수 없습니다. 하나의 컨트롤 플레인 풀만 사용 됩니다.
- 3 6 동시 멀티스레딩 또는 **hyperthreading** 활성화/비활성화 여부를 지정합니다. 시스템 코어의 성능을 높이기 위해 기본적으로 동시 멀티스레딩이 활성화됩니다. 매개변수 값을 **Disabled**로 설정하여 비활성화할 수 있습니다. 일부 클러스터 시스템에서 동시 멀티스레딩을 비활성화할 경우에는 해당 멀티스레딩을 모든 클러스터 시스템에서 비활성화해야 합니다.



중요

동시 멀티스레딩을 비활성화하는 경우 용량 계획에서 시스템 성능이 크게 저하될 수 있는 문제를 고려해야 합니다. 동시 멀티스레딩을 비활성화하는 경우 시스템은 8개 이상의 CPU와 32GB의 RAM을 사용해야 합니다.

- 4 7 선택 사항: 컴퓨팅 및 컨트롤 플레인 시스템의 시스템 풀 매개변수에 대한 추가 구성을 제공합니다.
- 8 DNS 레코드에 지정한 클러스터 이름입니다.
- 9 OpenShift Container Platform 클러스터를 설치할 vSphere 클러스터입니다. 설치 프로그램은 vSphere 클러스터의 루트 리소스 풀을 기본 리소스 풀로 사용합니다.

14.3.9.3. 설치 중 클러스터 단위 프록시 구성

프로덕션 환경에서는 인터넷에 대한 직접 액세스를 거부하고 대신 HTTP 또는 HTTPS 프록시를 제공합니다. **install-config.yaml** 파일에서 프록시 설정을 구성하여 프록시가 사용되도록 새 OpenShift Container Platform 클러스터를 구성할 수 있습니다.

사전 요구 사항

- 기존 **install-config.yaml** 파일이 있습니다.
- 클러스터에서 액세스해야 하는 사이트를 검토하고 프록시를 바이패스해야 하는지 확인했습니다.

기본적으로 호스팅 클라우드 공급자 API에 대한 호출을 포함하여 모든 클러스터 발신(Egress) 트래픽이 프록시됩니다. 필요한 경우 프록시를 바이패스하기 위해 **Proxy** 오브젝트의 **spec.noProxy** 필드에 사이트를 추가했습니다.



참고

Proxy 오브젝트의 **status.noProxy** 필드는 설치 구성에 있는 **networking.machineNetwork[].cidr**, **networking.clusterNetwork[].cidr**, **networking.serviceNetwork[]** 필드의 값으로 채워집니다.

Amazon Web Services (AWS), Google Cloud Platform (GCP), Microsoft Azure 및 Red Hat OpenStack Platform (RHOSP)에 설치하는 경우 **Proxy** 오브젝트 **status.noProxy** 필드도 인스턴스 메타데이터 끝점(**169.254.169.254**)로 채워집니다.

절차

1. **install-config.yaml** 파일을 편집하고 프록시 설정을 추가합니다. 예를 들면 다음과 같습니다.

```

apiVersion: v1
baseDomain: my.domain.com
proxy:
  httpProxy: http://<username>:<pswd>@<ip>:<port> 1
  httpsProxy: https://<username>:<pswd>@<ip>:<port> 2
  noProxy: example.com 3
  additionalTrustBundle: | 4
    -----BEGIN CERTIFICATE-----
    <MY_TRUSTED_CA_CERT>
    -----END CERTIFICATE-----
  ...

```

- 1 클러스터 외부에서 HTTP 연결을 구축하는 데 사용할 프록시 URL입니다. URL 스키마는 **http**여야 합니다.
- 2 클러스터 외부에서 HTTPS 연결을 구축하는 데 사용할 프록시 URL입니다.
- 3 대상 도메인 이름, IP 주소 또는 프록시에서 제외할 기타 네트워크 CIDR로 이루어진 쉼표로 구분된 목록입니다. 하위 도메인과 일치하려면 도메인 앞에 **.**을 입력합니다. 예를 들어, **.y.com**은 **x.y.com**과 일치하지만 **y.com**은 일치하지 않습니다. *****를 사용하여 모든 대상에 대해 프록시를 바이패스합니다. vCenter의 IP 주소와 해당 시스템에 사용하는 IP 범위를 포함해야 합니다.
- 4 이 값을 제공하면 설치 프로그램에서 추가 CA 인증서를 보유할 **openshift -config** 네임스페이스에 **user-ca- bundle**이라는 구성 맵을 생성합니다. **additionalTrustBundle** 및 하나 이상의 프록시 설정을 제공하는 경우 **프록시** 오브젝트는 **trustedCA** 필드의 **user-ca-bundle** 구성 맵을 참조하도록 구성됩니다. 그러면 Cluster Network Operator에서 **trustedCA** 매개 변수에 대해 지정된 콘텐츠를 RHCOS 신뢰 번들과 병합하는 **trusted-ca-bundle** 구성 맵을 생성합니다. 프록시의 ID 인증서를 RHCOS 트러스트 번들에 있는 기관에서 서명하지 않은 경우 **additionalTrustBundle** 필드가 있어야 합니다.



참고

설치 프로그램에서 프록시 **adinessEndpoints** 필드를 지원하지 않습니다.

2. 파일을 저장해 놓고 OpenShift Container Platform을 설치할 때 참조하십시오.

제공되는 **install-config.yaml** 파일의 프록시 설정을 사용하는 **cluster**라는 이름의 클러스터 전체 프록시가 설치 프로그램에 의해 생성됩니다. 프록시 설정을 제공하지 않아도 **cluster Proxy** 오브젝트는 계속 생성되지만 **spec**은 nil이 됩니다.



참고

cluster라는 **Proxy** 오브젝트만 지원되며 추가 프록시는 생성할 수 없습니다.

14.3.10. 네트워크 구성 단계

설치 전에 클러스터 구성을 지정하는 경우 네트워크 구성을 수정할 수 있는 경우 설치 절차에는 몇 가지 단계가 있습니다.

1 단계

openshift-install create install-config 명령을 입력한 후 **install-config.yaml** 파일에서 다음 네트워크 관련 필드를 사용자 지정할 수 있습니다.

- **networking.networkType**
- **networking.clusterNetwork**
- **networking.serviceNetwork**
- **networking.machineNetwork**

이러한 필드에 대한 자세한 내용은 "설치 구성 매개 변수"에서 참조하십시오.

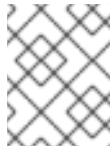

참고

기본 NIC가 상주하는 CIDR과 일치하도록 **networking.machineNetwork**를 설정합니다.

2 단계

openshift-install create manifests 명령을 입력한 후 고급 네트워크 구성을 지정해야 하는 경우 이 단계에서는 수정할 필드만으로 사용자 지정된 Cluster Network Operator 매니페스트를 정의할 수 있습니다.

install-config.yaml 파일에서 1 단계에 지정된 값을 2 단계에서 재정의할 수 없습니다. 그러나 2 단계에서 클러스터 네트워크 공급자를 추가로 사용자 지정할 수 있습니다.

14.3.11. 고급 네트워크 구성 지정

고급 구성 사용자 지정을 사용하여 클러스터 네트워크 공급자에 대한 추가 구성을 지정하여 기존 네트워크 환경에 클러스터를 통합할 수 있습니다. 클러스터를 설치하기 전에만 고급 네트워크 구성을 지정할 수 있습니다.



중요

설치 프로그램에서 생성한 OpenShift Container Platform 매니페스트 파일을 수정하는 것은 지원되지 않습니다. 다음 절차에서와 같이 생성한 매니페스트 파일을 적용할 수 있습니다.

사전 요구 사항

- **install-config.yaml** 파일을 생성하고 수정합니다.

절차

1. 설치 프로그램이 포함된 디렉터리로 변경하고 매니페스트를 생성합니다.

```
$ ./openshift-install create manifests --dir <installation_directory>
```

다음과 같습니다.

<installation_directory>

클러스터의 **install-config.yaml** 파일이 포함된 디렉토리의 이름을 지정합니다.

2. **<installation_directory>/manifests/** 디렉터리에 **cluster-network-03-config.yaml**이라는 stub 매니페스트 파일을 만듭니다.

```
$ cat <<EOF > <installation_directory>/manifests/cluster-network-03-config.yaml
apiVersion: operator.openshift.io/v1
kind: Network
metadata:
  name: cluster
spec:
EOF
```

다음과 같습니다.

<installation_directory>

클러스터의 **manifests/** 디렉터리가 포함된 디렉터리 이름을 지정합니다.

3. 편집기에서 **cluster-network-03-config.yaml** 파일을 열고 다음 예와 같이 클러스터의 고급 네트워크 구성을 지정합니다.

OpenShift SDN 네트워크 공급자에 대한 다른 VXLAN 포트 지정

```
apiVersion: operator.openshift.io/v1
kind: Network
metadata:
  name: cluster
spec:
  defaultNetwork:
    openshiftSDNConfig:
      vxlanPort: 4800
```

OVN-Kubernetes 네트워크 공급자의 IPsec 활성화

```
apiVersion: operator.openshift.io/v1
kind: Network
metadata:
  name: cluster
spec:
```



```
defaultNetwork:
  ovnKubernetesConfig:
    ipsecConfig: {}
```

4. **cluster-network-03-config.yml** 파일을 저장하고 텍스트 편집기를 종료합니다.오.
5. 선택 사항: **manifests/cluster-network-03-config.yml** 파일을 백업합니다. 설치 프로그램은 클러스터를 생성할 때 **manifests/** 디렉터리를 삭제합니다.

14.3.12. CNO(Cluster Network Operator) 구성

클러스터 네트워크의 구성은 CNO(Cluster Network Operator) 구성의 일부로 지정되며 **cluster**라는 이름의 CR(사용자 정의 리소스) 오브젝트에 저장됩니다. CR은 **operator.openshift.io** API 그룹에서 **Network** API의 필드를 지정합니다.

CNO 구성은 **Network.config.openshift.io** API 그룹의 **Network** API에서 클러스터 설치 중에 다음 필드를 상속하며 이러한 필드는 변경할 수 없습니다.

clusterNetwork

Pod IP 주소가 할당되는 IP 주소 풀입니다.

serviceNetwork

서비스를 위한 IP 주소 풀입니다.

defaultNetwork.type

OpenShift SDN 또는 OVN-Kubernetes와 같은 클러스터 네트워크 공급자입니다.

cluster라는 CNO 오브젝트에서 **defaultNetwork** 오브젝트의 필드를 설정하여 클러스터의 클러스터 네트워크 공급자 구성을 지정할 수 있습니다.

14.3.12.1. CNO(Cluster Network Operator) 구성 오브젝트

CNO(Cluster Network Operator)의 필드는 다음 표에 설명되어 있습니다.

표 14.26. CNO(Cluster Network Operator) 구성 오브젝트

필드	유형	설명
metadata.name	string	CNO 개체 이름입니다. 이 이름은 항상 cluster 입니다.
spec.clusterNetwork	array	Pod IP 주소가 할당되는 IP 주소 블록과 클러스터의 각 개별 노드에 할당된 서브넷 접두사 길이를 지정하는 목록입니다. 예를 들면 다음과 같습니다. <pre>spec: clusterNetwork: - cidr: 10.128.0.0/19 hostPrefix: 23 - cidr: 10.128.32.0/19 hostPrefix: 23</pre> <p>이 값은 ready-only이며 install-config.yml 파일에 지정되어 있습니다.</p>

필드	유형	설명
spec.serviceNetwork	array	<p>서비스의 IP 주소 블록입니다. OpenShift SDN 및 OVN-Kubernetes CNI(Container Network Interface) 네트워크 공급자는 서비스 네트워크에 대한 단일 IP 주소 블록만 지원합니다. 예를 들면 다음과 같습니다.</p> <pre>spec: serviceNetwork: - 172.30.0.0/14</pre> <p>이 값은 ready-only이며 install-config.yaml 파일에 지정되어 있습니다.</p>
spec.defaultNetwork	object	<p>클러스터 네트워크의 CNI(Container Network Interface) 클러스터 네트워크 공급자를 구성합니다.</p>
spec.kubeProxyConfig	object	<p>이 개체의 필드는 kube-proxy 구성을 지정합니다. OVN-Kubernetes 클러스터 네트워크 공급자를 사용하는 경우 kube-proxy 구성이 적용되지 않습니다.</p>

defaultNetwork 오브젝트 구성

defaultNetwork 오브젝트의 값은 다음 표에 정의되어 있습니다.

표 14.27. **defaultNetwork** 오브젝트

필드	유형	설명
type	string	<p>OpenShiftSDN 또는 OVNKubernetes 중 하나이며, 클러스터 네트워크 공급자가 설치 중에 선택됩니다. 클러스터를 설치한 후에는 이 값을 변경할 수 없습니다.</p> <div style="display: flex; align-items: center;">  <div> <p>참고</p> <p>OpenShift Container Platform은 기본적으로 OpenShift SDN CNI(Container Network Interface) 클러스터 네트워크 공급자를 사용합니다.</p> </div> </div>
openshiftSDNConfig	object	<p>이 오브젝트는 OpenShift SDN 클러스터 네트워크 공급자에만 유효합니다.</p>
ovnKubernetesConfig	object	<p>이 오브젝트는 OVN-Kubernetes 클러스터 네트워크 공급자에만 유효합니다.</p>

OpenShift SDN CNI 네트워크 공급자에 대한 구성

다음 표에서는 OpenShift SDN Container Network Interface (CNI) 클러스터 네트워크 공급자의 구성 필드를 설명합니다.

표 14.28. openshiftSDNConfig 오브젝트

필드	유형	설명
mode	string	<p>OpenShift SDN의 네트워크 격리 모드를 구성합니다. 기본값은 NetworkPolicy입니다.</p> <p>Multitenant 및 Subnet 값은 OpenShift Container Platform 3.x 버전과의 역호환할 수 있지만 권장되지는 않습니다. 클러스터를 설치한 후에는 이 값을 변경할 수 없습니다.</p>
mtu	integer	<p>VXLAN 오버레이 네트워크의 최대 전송 단위(MTU)입니다. 이는 기본 네트워크 인터페이스의 MTU를 기준으로 자동 탐지됩니다. 일반적으로 감지된 MTU를 재정의할 필요는 없습니다.</p> <p>자동 감지 값이 예상 밖인 경우 노드의 기본 네트워크 인터페이스의 MTU가 올바른지 확인합니다. 이 옵션을 사용하여 노드의 기본 네트워크 인터페이스의 MTU 값을 변경할 수 없습니다.</p> <p>클러스터에 다른 노드에 대한 다른 MTU 값이 필요한 경우 이 값을 클러스터의 가장 낮은 MTU 값보다 50 미만으로 설정해야 합니다. 예를 들어 클러스터의 일부 노드에는 9001의 MTU가 있고 일부에는 1500의 MTU가 있는 경우 이 값을 1450으로 설정해야 합니다.</p> <p>클러스터를 설치한 후에는 이 값을 변경할 수 없습니다.</p>
vxlanPort	integer	<p>모든 VXLAN 패킷에 사용할 포트입니다. 기본값은 4789입니다. 클러스터를 설치한 후에는 이 값을 변경할 수 없습니다.</p> <p>기존 노드가 다른 VXLAN 네트워크에 속하는 가상 환경에서 실행 중인 경우에는 기본값을 변경해야 할 수도 있습니다. 예를 들어 VMware NSX-T 위에서 OpenShift SDN 오버레이를 실행할 때 두 SDN이 동일한 기본 VXLAN 포트 번호를 사용하므로 VXLAN의 대체 포트를 선택해야 합니다.</p> <p>AWS(Amazon Web Services)에서는 포트 9000과 포트 9999 사이에서 VXLAN의 대체 포트를 선택할 수 있습니다.</p>

OpenShift SDN 구성 예

```
defaultNetwork:
  type: OpenShiftSDN
openshiftSDNConfig:
  mode: NetworkPolicy
  mtu: 1450
  vxlanPort: 4789
```

OVN-Kubernetes CNI 클러스터 네트워크 공급자에 대한 구성

다음 표에서는 OVN-Kubernetes CNI 클러스터 네트워크 공급자의 구성 필드를 설명합니다.

표 14.29. ovnKubernetesConfig object

필드	유형	설명
mtu	integer	<p>Geneve(Generic Network Virtualization Encapsulation) 오버레이 네트워크의 MTU(최대 전송 단위)입니다. 이는 기본 네트워크 인터페이스의 MTU를 기준으로 자동 탐지됩니다. 일반적으로 감지된 MTU를 재정의할 필요는 없습니다.</p> <p>자동 감지 값이 예상 밖인 경우 노드의 기본 네트워크 인터페이스의 MTU가 올바른지 확인합니다. 이 옵션을 사용하여 노드의 기본 네트워크 인터페이스의 MTU 값을 변경할 수 없습니다.</p> <p>클러스터에 다른 노드에 대한 다른 MTU 값이 필요한 경우, 이 값을 클러스터의 가장 낮은 MTU 값보다 100 미만으로 설정해야 합니다. 예를 들어, 클러스터의 일부 노드에 9001의 MTU가 있고 일부에는 1500의 MTU가 있는 경우 이 값을 1400으로 설정해야 합니다.</p> <p>클러스터를 설치한 후에는 이 값을 변경할 수 없습니다.</p>
genevePort	integer	<p>모든 Geneve 패킷에 사용할 포트입니다. 기본값은 6081입니다. 클러스터를 설치한 후에는 이 값을 변경할 수 없습니다.</p>
ipsecConfig	object	<p>IPsec 암호화를 활성화하려면 빈 오브젝트를 지정합니다. 클러스터를 설치한 후에는 이 값을 변경할 수 없습니다.</p>

OVN-Kubernetes 구성 예

```
defaultNetwork:
  type: OVNKubernetes
  ovnKubernetesConfig:
    mtu: 1400
    genevePort: 6081
    ipsecConfig: {}
```

kubeProxyConfig 오브젝트 구성

kubeProxyConfig 오브젝트의 값은 다음 표에 정의되어 있습니다.

표 14.30. kubeProxyConfig object

필드	유형	설명
iptablesSyncPeriod	string	<p>iptables 규칙의 새로 고침 간격입니다. 기본값은 30s입니다. 유효 접미사로 s, m, h가 있으며, 자세한 설명은 Go time 패키지 문서를 참조하십시오.</p> <div style="display: flex; align-items: flex-start;"> <div style="flex: 1;">  </div> <div style="flex: 1; padding-left: 10px;"> <p>참고</p> <p>OpenShift Container Platform 4.3 이상에서는 성능이 개선되어 더 이상 iptablesSyncPeriod 매개변수를 조정할 필요가 없습니다.</p> </div> </div>

필드	유형	설명
<code>proxyArguments.iptables-min-sync-period</code>	array	<p>iptables 규칙을 새로 고치기 전 최소 기간입니다. 이 필드를 통해 새로 고침 간격이 너무 짧지 않도록 조정할 수 있습니다. 유효 접미사로 s, m, h가 있으며, 자세한 설명은 Go time 패키지를 참조하십시오. 기본값은 다음과 같습니다.</p> <pre>kubeProxyConfig: proxyArguments: iptables-min-sync-period: - 0s</pre>

14.3.13. 클러스터 배포

호환되는 클라우드 플랫폼에 OpenShift Container Platform을 설치할 수 있습니다.



중요

최초 설치 과정에서 설치 프로그램의 **create cluster** 명령을 한 번만 실행할 수 있습니다.

사전 요구 사항

- OpenShift Container Platform 설치 프로그램과 클러스터의 풀 시크릿을 받습니다.

프로세스

1. 설치 프로그램이 포함된 디렉터리로 변경하고 클러스터 배포를 초기화합니다.

```
$ ./openshift-install create cluster --dir <installation_directory> \ 1
--log-level=info 2
```

1 **<installation_directory>** 값으로 사용자 지정된 **./install-config.yaml** 파일의 위치를 지정합니다.

2 다른 설치 세부 사항을 보려면 **info** 대신 **warn, debug** 또는 **error**를 지정합니다.

클러스터 배포가 완료되면 웹 콘솔로 연결되는 링크와 **kubeadmin** 사용자의 인증 정보가 포함된 클러스터 액세스 지침이 사용자 터미널에 표시됩니다.

...

INFO Install complete!

INFO To access the cluster as the system:admin user when using 'oc', run 'export

KUBECONFIG=/home/myuser/install_dir/auth/kubeconfig'

INFO Access the OpenShift web-console here: [https://console-openshift-](https://console-openshift-console.apps.mycluster.example.com)

console.apps.mycluster.example.com

INFO Login to the console with user: "kubeadmin", and password: "4vYBz-Ee6gm-ymBZj-Wt5AL"

INFO Time elapsed: 36m22s

+



참고

설치에 성공하면 클러스터 액세스 및 인증 정보도 `<installation_directory>/openshift_install.log`로 출력됩니다.

+

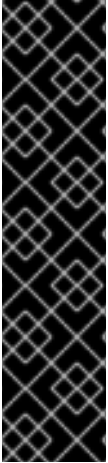

중요

- 설치 프로그램에서 생성하는 Ignition 구성 파일에 24시간 후에 만료되는 인증서가 포함되어 있습니다. 이 인증서는 그 후에 갱신됩니다. 인증서를 갱신하기 전에 클러스터가 종료되고 24시간이 지난 후에 클러스터가 다시 시작되면 클러스터는 만료된 인증서를 자동으로 복구합니다. 예외적으로 kubelet 인증서를 복구하려면 대기 중인 **node-bootstrapper** 인증서 서명 요청(CSR)을 수동으로 승인해야 합니다. 자세한 내용은 *만료된 컨트롤 플레인 인증서에서 복구* 문서를 참조하십시오.
- 클러스터를 설치한 후 24시간에서 22시간까지의 인증서가 교체되기 때문에 생성된 후 12시간 이내에 Ignition 구성 파일을 사용하는 것이 좋습니다. 12시간 이내에 Ignition 구성 파일을 사용하면 설치 중에 인증서 업데이트가 실행되는 경우 설치 실패를 방지할 수 있습니다.

+



중요

설치 프로그램에서 생성되는 파일이나 설치 프로그램을 삭제해서는 안 됩니다. 클러스터를 삭제하려면 두 가지가 모두 필요합니다.

14.3.14. 바이너리를 다운로드하여 OpenShift CLI 설치

명령줄 인터페이스를 사용하여 OpenShift Container Platform과 상호 작용하기 위해 OpenShift CLI(**oc**)를 설치할 수 있습니다. Linux, Windows 또는 macOS에 **oc**를 설치할 수 있습니다.



중요

이전 버전의 **oc**를 설치한 경우, OpenShift Container Platform 4.7의 모든 명령을 완료하는데 해당 버전을 사용할 수 없습니다. 새 버전의 **oc**를 다운로드하여 설치합니다.

14.3.14.1. Linux에서 OpenShift CLI 설치

다음 절차를 사용하여 Linux에서 OpenShift CLI(**oc**) 바이너리를 설치할 수 있습니다.

프로세스

1. Red Hat 고객 포털에서 [OpenShift Container Platform 다운로드 페이지](#) 로 이동합니다.
2. 버전 드롭다운 메뉴에서 적절한 버전을 선택합니다.
3. **OpenShift v4.7 Linux Client(OpenShift v4.7 Linux 클라이언트)** 항목 옆에 있는 **지금 다운로드** 를 클릭하고 파일을 저장합니다.
4. 아카이브의 압축을 풉니다.

```
$ tar xvzf <file>
```

- 5. **oc** 바이너리를 **PATH**에 있는 디렉터리에 배치합니다.
PATH를 확인하려면 다음 명령을 실행합니다.

```
$ echo $PATH
```

OpenShift CLI를 설치한 후 **oc** 명령을 사용할 수 있습니다.

```
$ oc <command>
```

14.3.14.2. Windows에서 OpenShift CLI 설치

다음 절차에 따라 Windows에 OpenShift CLI(**oc**) 바이너리를 설치할 수 있습니다.

프로세스

1. Red Hat 고객 포털에서 [OpenShift Container Platform 다운로드 페이지](#) 로 이동합니다.
2. 버전 드롭다운 메뉴에서 적절한 버전을 선택합니다.
3. **OpenShift v4.7 Windows Client** 항목 옆에 있는 **지금 다운로드**를 클릭하고 파일을 저장합니다.
4. ZIP 프로그램으로 아카이브의 압축을 풉니다.
5. **oc** 바이너리를 **PATH**에 있는 디렉터리로 이동합니다.
PATH를 확인하려면 명령 프롬프트를 열고 다음 명령을 실행합니다.

```
C:\> path
```

OpenShift CLI를 설치한 후 **oc** 명령을 사용할 수 있습니다.

```
C:\> oc <command>
```

14.3.14.3. macOS에 OpenShift CLI 설치

다음 절차에 따라 macOS에서 OpenShift CLI(**oc**) 바이너리를 설치할 수 있습니다.

프로세스

1. Red Hat 고객 포털에서 [OpenShift Container Platform 다운로드 페이지](#) 로 이동합니다.
2. 버전 드롭다운 메뉴에서 적절한 버전을 선택합니다.
3. **OpenShift v4.7 MacOSX Client** 항목 옆에 있는 **지금 다운로드**를 클릭하고 파일을 저장합니다.
4. 아카이브의 압축을 해제하고 압축을 풉니다.
5. **oc** 바이너리 **PATH**의 디렉터리로 이동합니다.
PATH를 확인하려면 터미널을 열고 다음 명령을 실행합니다.

```
$ echo $PATH
```

OpenShift CLI를 설치한 후 **oc** 명령을 사용할 수 있습니다.

```
$ oc <command>
```

14.3.15. CLI를 사용하여 클러스터에 로그인

클러스터 **kubeconfig** 파일을 내보내서 기본 시스템 사용자로 클러스터에 로그인할 수 있습니다.

kubeconfig 파일에는 CLI에서 올바른 클러스터 및 API 서버에 클라이언트를 연결하는 데 사용하는 클러스터에 대한 정보가 포함되어 있습니다. 이 파일은 클러스터별로 고유하며 OpenShift Container Platform 설치 과정에서 생성됩니다.

사전 요구 사항

- OpenShift Container Platform 클러스터를 배포했습니다.
- **oc** CLI를 설치했습니다.

프로세스

1. **kubeadmin** 인증 정보를 내보냅니다.

```
$ export KUBECONFIG=<installation_directory>/auth/kubeconfig 1
```

1 **<installation_directory>**는 설치 파일을 저장한 디렉터리의 경로를 지정합니다.

2. 내보낸 구성을 사용하여 **oc** 명령을 성공적으로 실행할 수 있는지 확인합니다.

```
$ oc whoami
```

출력 예

```
system:admin
```

14.3.16. 레지스트리 스토리지 생성

클러스터를 설치한 후 레지스트리 Operator를 위한 스토리지를 생성해야 합니다.

14.3.16.1. 설치 중 제거된 이미지 레지스트리

공유 가능한 개체 스토리지를 제공하지 않는 플랫폼에서 OpenShift Image Registry Operator는 자체적으로 **Removed**로 부트스트랩합니다. 이를 통해 **openshift-installer**가 이러한 플랫폼 유형에서 설치를 완료할 수 있습니다.

설치 후 **managementState**를 **Removed**에서 **Managed**로 전환하도록 Image Registry Operator 구성을 편집해야 합니다.



참고

Prometheus 콘솔은 **ImageRegistryRemoved** 경고를 제공합니다. 다음은 예시 경고입니다.

"이미지 레지스트리가 제거되었습니다. **ImageStreamTags**를 참조하는 **ImageStreamTags**, **BuildConfigs** 및 **DeploymentConfigs**가 예상대로 작동하지 않을 수 있습니다. 스토리지를 구성하고 `configs.imageregistry.operator.openshift.io`를 편집하여 구성을 **Managed** 상태로 업데이트하십시오."

14.3.16.2. 이미지 레지스트리 스토리지 구성

기본 스토리지를 제공하지 않는 플랫폼에서는 처음에 Image Registry Operator를 사용할 수 없습니다. 설치한 후에 스토리지를 사용하도록 레지스트리를 구성하여 Registry Operator를 사용 가능하도록 만들어야 합니다.

프로덕션 클러스터에 필요한 영구 볼륨을 구성하는 과정의 지침이 표시됩니다. 해당하는 경우, 프로덕션 환경 외 클러스터에서만 사용할 수 있는 저장 위치로서 빈 디렉터리를 구성하는 과정의 지침이 표시됩니다.

업그레이드 중에 **Recreate** 롤아웃 전략을 사용하여 이미지 레지스트리의 블록 스토리지 유형 사용을 허용하기 위한 추가 지침이 제공됩니다.

14.3.16.2.1. VMware vSphere용 레지스트리 스토리지 구성

클러스터 관리자는 설치한 후 스토리지를 사용하도록 레지스트리를 구성해야 합니다.

사전 요구 사항

- 클러스터 관리자 권한이 있어야 합니다.
- VMware vSphere에 클러스터가 있어야 합니다.
- Red Hat OpenShift Container Storage와 같이 클러스터용 영구 스토리지 프로비저닝.

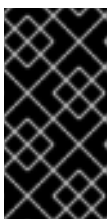

중요

OpenShift Container Platform은 복제본이 하나만 있는 경우 이미지 레지스트리 스토리지에 대한 **ReadWriteOnce** 액세스를 지원합니다. 두 개 이상의 복제본으로 고 가용성을 지원하는 이미지 레지스트리를 배포하려면 **ReadWriteMany** 액세스가 필요합니다.

- "100Gi" 용량이 필요합니다.

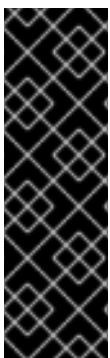

중요

테스트 결과, RHEL의 NFS 서버를 핵심 서비스용 스토리지 백엔드로 사용하는 데 문제가 있는 것으로 나타납니다. 여기에는 OpenShift Container Registry and Quay, 스토리지 모니터링을 위한 Prometheus, 로깅 스토리지를 위한 Elasticsearch가 포함됩니다. 따라서 RHEL NFS를 사용하여 핵심 서비스에서 사용하는 PV를 백업하는 것은 권장되지 않습니다.

마켓플레이스의 다른 NFS 구현에는 이러한 문제가 나타나지 않을 수 있습니다. 이러한 OpenShift Container Platform 핵심 구성 요소에 대해 완료된 테스트에 대한 자세한 내용은 개별 NFS 구현 공급업체에 문의하십시오.

프로세스

1. 스토리지를 사용하도록 레지스트리를 구성하기 위해 **configs.imageregistry/cluster** 리소스에서 **spec.storage.pvc**를 변경합니다.



참고

공유 스토리지를 사용할 때 보안 설정을 확인하여 외부에서의 액세스를 방지합니다.

2. 레지스트리 pod가 없는지 확인합니다.

```
$ oc get pod -n openshift-image-registry -l docker-registry=default
```

출력 예

```
No resources found in openshift-image-registry namespace
```



참고

출력에 레지스트리 Pod가 있는 경우 이 절차를 계속할 필요가 없습니다.

3. 레지스트리 구성을 확인합니다.

```
$ oc edit configs.imageregistry.operator.openshift.io
```

출력 예

```
storage:
  pvc:
    claim: 1
```

1 **image-registry-storage** PVC의 자동 생성을 허용하도록 **claim** 필드를 비워 둡니다.

4. **clusteroperator** 상태를 확인합니다.

```
$ oc get clusteroperator image-registry
```

출력 예

NAME	VERSION	AVAILABLE	PROGRESSING	DEGRADED
image-registry	4.7	True	False	False
	SINCE MESSAGE			6h50m

14.3.16.2.2. VMware vSphere용 블록 레지스트리 스토리지 구성

클러스터 관리자로서 업그레이드 중에 이미지 레지스트리가 vSphere VMDK(Virtual Machine Disk)와 같은 블록 스토리지 유형을 사용할 수 있도록 허용하기 위해 **Recreate** 롤아웃 전략을 사용할 수 있습니다.



중요

블록 스토리지 볼륨이 지원되지만 프로덕션 클러스터에서 이미지 레지스트리와 함께 사용하는 것은 권장되지 않습니다. 레지스트리가 블록 스토리지에 구성된 설치 레지스트리가 둘 이상의 복제본을 가질 수 없기 때문에 가용성이 높지 않습니다.

프로세스

1. 이미지 레지스트리 스토리지를 블록 스토리지 유형으로 설정하려면 **Recreate** 롤아웃 전략을 사용하고 복제본 **1**개 만으로 실행되도록 레지스트리를 패치합니다.

```
$ oc patch config.imageregistry.operator.openshift.io/cluster --type=merge -p '{"spec": {"rolloutStrategy": "Recreate", "replicas": 1}}'
```

2. 블록 스토리지 장치에 PV를 프로비저닝하고 해당 볼륨의 PVC를 생성합니다. 요청된 블록 볼륨은 RWO(ReadWriteOnce) 액세스 모드를 사용합니다.
 - a. VMware vSphere **PersistentVolumeClaim** 개체를 정의하려면 다음 내용이 포함된 **pvc.yaml** 파일을 생성합니다.

```
kind: PersistentVolumeClaim
apiVersion: v1
metadata:
  name: image-registry-storage 1
  namespace: openshift-image-registry 2
spec:
  accessModes:
    - ReadWriteOnce 3
  resources:
    requests:
      storage: 100Gi 4
```

- 1 **PersistentVolumeClaim** 개체를 표시하는 고유한 이름입니다.
- 2 **PersistentVolumeClaim** 오브젝트의 네임스페이스로 **openshift-image-registry**입니다.
- 3 영구 볼륨 클레임의 액세스 모드입니다. **ReadWriteOnce**를 사용하면 단일 노드에서 읽기 및 쓰기 권한으로 볼륨을 마운트할 수 있습니다.
- 4 영구 볼륨 클레임의 크기입니다.

- b. 파일에서 **PersistentVolumeClaim** 오브젝트를 만듭니다.

```
$ oc create -f pvc.yaml -n openshift-image-registry
```

3. 올바른 PVC를 참조하도록 레지스트리 설정을 편집합니다.

```
$ oc edit config.imageregistry.operator.openshift.io -o yaml
```

출력 예

```
storage:
  pvc:
    claim: 1
```

- 1 사용자 지정 PVC를 만들면 **image-registry-storage** PVC의 기본 자동 생성을 위해 **claim** 필드를 비워둘 수 있습니다.

올바른 PVC를 참조하도록 레지스트리 스토리지를 구성하는 방법은 [vSphere 용 레지스트리 구성](#) 을 참조하십시오.

14.3.17. VMware vSphere 볼륨 백업

OpenShift Container Platform은 새 볼륨을 독립 영구 디스크로 프로비저닝하여 클러스터의 모든 노드에서 볼륨을 자유롭게 연결 및 분리합니다. 결과적으로 스냅샷을 사용하는 볼륨을 백업하거나 스냅샷에서 볼륨을 복원할 수 없습니다. 자세한 내용은 [스냅 샷 제한](#) 을 참조하십시오.

프로세스

영구 볼륨의 백업을 생성하려면 다음을 수행합니다.

1. 영구 볼륨을 사용중인 애플리케이션을 중지합니다.
2. 영구 볼륨을 복제합니다.
3. 애플리케이션을 다시 시작합니다.
4. 복제된 볼륨의 백업을 만듭니다.
5. 복제된 볼륨을 삭제합니다.

14.3.18. OpenShift Container Platform의 Telemetry 액세스

OpenShift Container Platform 4.7에서 클러스터 상태 및 업데이트 성공에 대한 메트릭을 제공하기 위해 기본적으로 실행되는 Telemetry 서비스에는 인터넷 액세스가 필요합니다. 클러스터가 인터넷에 연결되어 있으면 Telemetry가 자동으로 실행되고 [OpenShift Cluster Manager](#) 에 클러스터가 자동으로 등록됩니다.

[OpenShift Cluster Manager](#) 인벤토리가 올바르거나 OpenShift Cluster Manager를 사용하여 자동으로 또는 OpenShift Cluster Manager를 사용하여 수동으로 유지 관리되는지 확인한 후 [subscription watch](#)를 사용하여 계정 또는 다중 클러스터 수준에서 OpenShift Container Platform 서브스크립션을 추적합니다.

추가 리소스

- Telemetry 서비스에 대한 자세한 내용은 [원격 상태 모니터링 정보](#) 를 참조하십시오.

14.3.19. 다음 단계

- [클러스터를 사용자 지정합니다.](#)
- 필요한 경우 [원격 상태 보고 옵트아웃](#) 을 수행할 수 있습니다.
- [레지스트리를 설정하고 레지스트리 스토리지를 구성](#) 합니다.
- 선택 사항: [vSphere Problem Detector Operator](#)의 이벤트를 보고 클러스터에 권한 또는 스토리지 구성 문제가 있는지 확인합니다.

14.4. 사용자 프로비저닝 인프라를 사용하여 VSPHERE에 클러스터 설치

OpenShift Container Platform 4.7 버전에서는 사용자가 프로비저닝하는 VMware vSphere 인프라에 클러스터를 설치할 수 있습니다.



참고

OpenShift Container Platform은 단일 VMware vCenter에만 클러스터 배포를 지원합니다. 여러 vCenter에 머신/머신 세트가 있는 클러스터 배포는 지원되지 않습니다.



중요

사용자가 프로비저닝한 인프라 설치를 수행하는 단계는 예시용으로만 제공됩니다. 사용자가 제공하는 인프라를 사용하여 클러스터를 설치하려면 vSphere 플랫폼 및 OpenShift Container Platform 설치 프로세스에 대한 정보가 필요합니다. 사용자 프로비저닝 인프라 설치 지침을 가이드로 사용하십시오. 다른 방법을 통해 필요한 리소스를 자유롭게 생성할 수 있습니다.

14.4.1. 사전 요구 사항

- 클러스터용 **영구 스토리지**를 프로비저닝하십시오. 프라이빗 이미지 레지스트리를 배포하려면 스토리지에서 **ReadWriteMany** 액세스 모드를 제공해야 합니다.
- [OpenShift Container Platform 설치 및 업데이트](#) 프로세스에 대한 세부 사항을 검토하십시오.
- 설치를 완료하려면 vSphere 호스트에 RHCOS(Red Hat Enterprise Linux CoreOS) OVA를 업로드해야 합니다. 이 프로세스를 완료하는 시스템에는 vCenter 및 ESXi 호스트의 포트 443에 액세스해야 합니다. 포트 443에 액세스할 수 있는지 확인했습니다.
- 방화벽을 사용하는 경우 관리자가 포트 443에 액세스할 수 있음을 확인합니다. 설치에 성공하려면 포트 443에서 컨트롤 플레인 노드가 vCenter 및 ESXi 호스트에 연결할 수 있어야 합니다.
- 방화벽을 사용하는 경우, 클러스터가 액세스해야 하는 **사이트를 허용하도록 방화벽을 구성**해야 합니다.



참고

프로시를 구성하는 경우에도 해당 사이트 목록을 검토하십시오.

14.4.2. OpenShift Container Platform 용 인터넷 액세스

OpenShift Container Platform 4.7에서 클러스터를 설치하려면 인터넷 액세스가 필요합니다.

다음의 경우 인터넷 액세스가 필요합니다.

- [OpenShift Cluster Manager](#) 에 액세스하여 설치 프로그램을 다운로드하고 서브스크립션 관리를 수행합니다. 클러스터가 인터넷에 액세스할 수 있고 Telemetry 서비스를 비활성화하지 않은 경우, 클러스터에 자동으로 권한이 부여됩니다.
- [Quay.io](#)에 액세스. 클러스터를 설치하는 데 필요한 패키지를 받을 수 있습니다.
- 클러스터 업데이트를 수행하는 데 필요한 패키지를 받을 수 있습니다.



중요

클러스터가 직접 인터넷에 액세스할 수 없는 경우, 프로비저닝하는 일부 유형의 인프라에서 제한된 네트워크 설치를 수행할 수 있습니다. 설치를 수행하는 프로세스에서 필요한 내용을 다운로드한 다음, 이를 사용하여 클러스터를 설치하고 설치 프로그램을 생성하는 데 필요한 패키지로 미리 레지스트리를 채웁니다. 설치 유형에 따라서는 클러스터를 설치하는 환경에 인터넷 액세스가 필요하지 않을 수도 있습니다. 클러스터를 업데이트하기 전에 미리 레지스트리의 내용을 업데이트합니다.

14.4.3. VMware vSphere 인프라 요구사항

사용하는 구성 요소의 요구사항을 충족하는 VMware vSphere 버전 6 또는 7 인스턴스에 OpenShift Container Platform 클러스터를 설치해야 합니다.

표 14.31. VMware 구성 요소에 지원되는 최소 vSphere 버전

구성 요소	지원되는 최소 버전	설명
하이퍼바이저	HW 버전 13이 포함된 vSphere 6.5 이상	이 버전은 RHCOS(Red Hat Enterprise Linux CoreOS)가 지원하는 최소 버전입니다. Red Hat Enterprise Linux 8 지원 하이퍼바이저 목록 을 참조하십시오.
In-tree 드라이버가 있는 스토리지	vSphere 6.5 이상	이 플러그인은 OpenShift Container Platform에 포함된 vSphere용 In-tree 스토리지 드라이버를 사용하여 vSphere 스토리지를 생성합니다.
선택 사항: 네트워킹(NSX-T)	vSphere 6.5U3 또는 vSphere 6.7U2 이상	OpenShift Container Platform에는 vSphere 6.5U3 또는 vSphere 6.7U2+가 필요합니다. VMware의 NSX Container Plug-in (NCP)은 OpenShift Container Platform 4.6 및 NSX-T 3.x+에서 인증되었습니다.

vSphere 버전 6.5 인스턴스를 사용하는 경우 OpenShift Container Platform을 설치하기 전에 6.7U3 또는 7.0로 업그레이드하는 것이 좋습니다.



중요

OpenShift Container Platform을 설치하기 전에 ESXi 호스트의 시간이 동기화되었는지 확인해야 합니다. VMware 문서에서 [Edit Time Configuration for a Host](#) 를 참조하십시오.

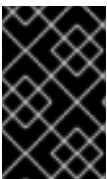

중요

가상 하드웨어 버전 14 이상을 사용하도록 구성된 VM(가상 머신)으로 인해 설치에 실패할 수 있습니다. 가상 하드웨어 버전 13으로 VM을 구성하는 것이 좋습니다. 이는 [BZ#1935539](#)에서 다루어지고 있는 알려진 문제입니다.

14.4.4. 사용자 프로비저닝 인프라를 포함한 클러스터의 시스템 요구사항

사용자 프로비저닝 인프라가 포함된 클러스터의 경우, 필요한 모든 시스템을 배포해야 합니다.

14.4.4.1. 필요한 시스템

최소 OpenShift Container Platform 클러스터에 다음과 같은 호스트가 필요합니다.

- 임시 부트스트랩 시스템 한 개
- 컨트롤 플레인 또는 마스터 시스템 세 개
- 두 개 이상의 컴퓨팅 시스템(작업자 시스템이라고도 함).

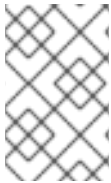

참고

컨트롤 플레인 시스템 세 개에 OpenShift Container Platform 클러스터를 배포하기 위한 부트스트랩 시스템이 클러스터에 필요합니다. 클러스터를 설치한 후 부트스트랩 시스템을 제거할 수 있습니다.

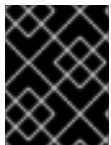

중요

클러스터의 고가용성을 개선하려면 컨트롤 플레인 시스템을 두 개 이상의 물리적 시스템의 서로 다른 z/VM 인스턴스에 배포하십시오.

부트스트랩, 컨트롤 플레인 시스템은 운영 체제로 RHCOS (Red Hat Enterprise Linux CoreOS)를 사용해야 합니다. 그러나 컴퓨팅 머신은 RHCOS(Red Hat Enterprise Linux CoreOS) 또는 RHEL (Red Hat Enterprise Linux) 7.9 중에서 선택할 수 있습니다.

RHCOS는 RHEL 8(Red Hat Enterprise Linux)을 기반으로 하며 모든 하드웨어 인증 및 요구사항을 모두 이어받습니다. [Red Hat Enterprise Linux 기술 기능 및 제한](#) 을 참조하십시오.

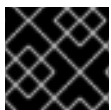

중요

모든 가상 머신은 설치 프로그램과 동일한 데이터 저장소 및 폴더에 있어야 합니다.

14.4.4.2. 네트워크 연결 요구사항

모든 RHCOS(Red Hat Enterprise Linux CoreOS) 시스템이 부팅 중에 시스템 구성 서버에서 Ignition 구성 파일을 가져오려면 **initramfs**의 네트워크가 필요합니다. 머신은 고정 IP 주소로 설정됩니다. DHCP 서버가 필요하지 않습니다. 클러스터의 각 OpenShift Container Platform 노드는 NTP(Network Time Protocol) 서버에 액세스할 수 있습니다.

14.4.4.3. IBM Z 네트워크 연결 요구 사항

IBM Z의 z/VM에 설치하려면 레이어 2 모드의 단일 z/VM 가상 NIC가 필요합니다. 또한 다음이 필요합니다.

- 직접 연결된 OSA 또는 RoCE 네트워크 어댑터
- z/VM VSwitch 설정. 권장 설정의 경우 OSA 링크 통합을 사용합니다.

14.4.4.4. 최소 리소스 요구사항

각 클러스터 시스템이 다음과 같은 최소 요구사항을 충족해야 합니다.

표 14.32. 최소 리소스 요구사항

시스템	운영 체제	vCPU [1]	가상 RAM	스토리지	IOPS
부트스트랩	RHCOS	4	16GB	100GB	해당 없음
컨트롤 플레인	RHCOS	4	16GB	100GB	해당 없음
Compute	RHCOS	2	8GB	100GB	해당 없음

1. SMT-2가 활성화된 경우 하나의 물리적 코어(IFL)는 두 개의 논리 코어(스레드)를 제공합니다. 하이퍼바이저는 두 개 이상의 vCPU를 제공할 수 있습니다.

14.4.4.5. 인증서 서명 요청 관리

사용자가 프로비저닝하는 인프라를 사용하는 경우 자동 시스템 관리 기능으로 인해 클러스터의 액세스가 제한되므로 설치한 후 클러스터 인증서 서명 요청(CSR)을 승인하는 메커니즘을 제공해야 합니다. **kube-controller-manager**는 kubelet 클라이언트 CSR만 승인합니다. **machine-approver**는 올바른 시스템에서 발행한 요청인지 확인할 수 없기 때문에 kubelet 자격 증명을 사용하여 요청하는 서비스 인증서의 유효성을 보장할 수 없습니다. kubelet 서빙 인증서 요청의 유효성을 확인하고 요청을 승인하는 방법을 결정하여 구현해야 합니다.

14.4.5. 사용자 프로비저닝 인프라 생성

사용자 프로비저닝 인프라를 사용하는 OpenShift Container Platform 클러스터를 배포하기 전에 기본 인프라를 생성해야 합니다.

사전 요구 사항

- 클러스터 지원 인프라를 생성하기 전에 [OpenShift Container Platform 4.x Tested Integrations](#) 페이지를 확인하십시오.

프로세스

1. 고정 IP 주소를 설정합니다.
2. 클러스터 노드에 Ignition 파일을 제공하기 위해 HTTP 또는 HTTPS 서버를 설정합니다.
3. 필요한 로드 밸런서를 프로비저닝합니다.
4. 시스템에 사용할 포트를 구성합니다.
5. DNS를 구성합니다.
6. 네트워크 연결을 확인합니다.

14.4.5.1. 사용자 프로비저닝 인프라에 대한 네트워킹 요구사항

모든 RHCOS(Red Hat Enterprise Linux CoreOS) 시스템이 부팅 중에 시스템 구성 서버에서 Ignition 구성을 가져오려면 **initramfs**의 네트워크가 필요합니다.

초기 부팅 과정에서 시스템에 Ignition 설정 파일을 다운로드하는 데 필요한 네트워크 연결을 구축하기 위해 HTTP 또는 HTTPS 서버가 있어야 합니다.

시스템에 영구 IP 주소와 호스트 이름이 있는지 확인합니다.

Kubernetes API 서버가 클러스터 시스템의 노드 이름을 확인할 수 있어야 합니다. API 서버와 작업자 노드가 서로 다른 영역에 있는 경우, API 서버가 노드 이름을 확인할 수 있도록 기본 DNS 검색 영역을 설정할 수 있습니다. 노드 개체와 모든 DNS 요청에서 항상 정규화된 도메인 이름으로 호스트를 가리키는 것도 지원되는 방법입니다

클러스터 구성 요소가 통신할 수 있도록 시스템 간 네트워크 연결을 구성해야 합니다. 각 시스템에서 클러스터에 있는 다른 모든 시스템의 호스트 이름을 확인할 수 있어야 합니다.

표 14.33. 모든 시스템과 시스템 사이

프로토콜	포트	설명
ICMP	해당 없음	네트워크 연결성 테스트
TCP	1936	메트릭
	9000-9999	9100-9101 포트의 노드 내보내기 및 9099 포트의 Cluster Version Operator를 포함한 호스트 수준 서비스.
	10250-10259	Kubernetes에서 예약하는 기본 포트
	10256	openshift-sdn
UDP	4789	VXLAN 및 Geneve
	6081	VXLAN 및 Geneve
	9000-9999	9100-9101 포트의 노드 내보내기를 포함한 호스트 수준 서비스.
TCP/UDP	30000-32767	Kubernetes 노드 포트

표 14.34. 컨트롤 플레인에서 모든 시스템

프로토콜	포트	설명
TCP	6443	Kubernetes API

표 14.35. 컨트롤 플레인 시스템에 대한 컨트롤 플레인 시스템

프로토콜	포트	설명
TCP	2379-2380	etcd 서버 및 피어 포트

네트워크 토폴로지 요구사항

클러스터를 위해 프로비저닝하는 인프라는 다음과 같은 네트워크 토폴로지 요구사항을 충족해야 합니다.



중요

OpenShift Container Platform을 사용하려면 플랫폼 컨테이너의 이미지를 가져오고 Red Hat에 Telemetry 데이터를 제공하기 위해 모든 노드가 인터넷에 액세스할 수 있어야 합니다.

로드 밸런서

OpenShift Container Platform을 설치하기 전에 다음과 같은 요구사항을 충족하는 두 개의 로드 밸런서를 프로비저닝해야 합니다.

1. **API 로드 밸런서:** 플랫폼과 상호 작용하고 구성하기 위한 사용자(인간 및 시스템) 모두에 공통 엔드포인트를 제공합니다. 다음 조건을 설정합니다.
 - Layer 4 로드 밸런싱 전용입니다. 이를 Raw TCP, SSL Passthrough 또는 SSL Bridge 모드라고 합니다. SSL Bridge 모드를 사용하는 경우, API 경로에 대해 SNI(Server Name Indication, 서버 이름 표시)를 활성화해야 합니다.
 - 스테이트리스 로드 밸런싱 알고리즘입니다. 옵션은 로드 밸런서 구현에 따라 달라집니다.

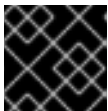

중요

API 로드 밸런서에 대한 세션 지속성을 구성하지 마십시오.

로드 밸런서의 전면과 후면 모두에서 다음 포트를 구성하십시오.

표 14.36. API 로드 밸런서

포트	백엔드 시스템(플 멤버)	내부	외부	설명
6443	부트스트랩 및 컨트롤 플레인. 부트스트랩 시스템이 클러스터 컨트롤 플레인을 초기화한 후 로드 밸런서에서 부트스트랩 시스템을 제거합니다. API 서버 상태 검사 프로브에 대한 /readyz 끝점을 구성해야 합니다.	X	X	Kubernetes API 서버
22623	부트스트랩 및 컨트롤 플레인. 부트스트랩 시스템이 클러스터 컨트롤 플레인을 초기화한 후 로드 밸런서에서 부트스트랩 시스템을 제거합니다.	X		시스템 구성 서버



참고

API 서버가 **/readyz** 엔드포인트를 해제하는 시점부터 풀에서 API 서버 인스턴스가 제거되는 시점까지 시간이 30초를 넘지 않도록 로드 밸런서를 구성해야 합니다. **/readyz**가 오류를 반환하거나 정상 상태가 된 후 정해진 시간 안에 끝점이 제거 또는 추가되어야 합니다. 5초 또는 10초의 프로빙 주기(두 번의 성공적인 요청은 정상 상태, 세 번의 요청은 비정상 상태)는 충분한 테스트를 거친 값입니다.

2. **애플리케이션 인그레스 로드 밸런서**: 클러스터 외부에서 들어오는 애플리케이션 트래픽의 수신 지점을 제공합니다. 다음 조건을 설정합니다.

- Layer 4 로드 밸런싱 전용입니다. 이를 Raw TCP, SSL Passthrough 또는 SSL Bridge 모드로 합니다. SSL Bridge 모드를 사용하는 경우 인그레스 경로에 대해 SNI(Server Name Indication, 서버 이름 표시)를 활성화해야 합니다.
- 사용 가능한 옵션과 플랫폼에서 호스팅되는 애플리케이션 유형에 따라 연결 기반 또는 세션 기반 지속성이 권장됩니다.

로드 밸런서의 전면과 후면 모두에서 다음 포트를 구성하십시오.

표 14.37. 애플리케이션 인그레스 로드 밸런서

포트	백엔드 시스템(풀 멤버)	내부	외부	설명
443	기본적으로 인그레스 라우터 pod, 컴퓨팅 또는 작업자를 실행하는 시스템입니다.	X	X	HTTPS 트래픽
80	기본적으로 인그레스 라우터 pod, 컴퓨팅 또는 작업자를 실행하는 시스템입니다.	X	X	HTTP 트래픽

작은 정보

로드 밸런서에서 클라이언트의 실제 IP 주소를 확인할 수 있는 경우 소스 IP 기반 세션 지속성을 활성화하면 엔드 투 엔드 TLS 암호화를 사용하는 애플리케이션의 성능을 향상시킬 수 있습니다.

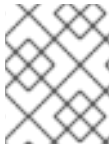

참고

인그레스 라우터에 대한 작업 구성이 OpenShift Container Platform 클러스터에 필요합니다. 컨트롤 플레인 초기화 후 인그레스 라우터를 설정해야 합니다.

이더넷 어댑터 하드웨어 주소 요구사항

클러스터용 VM을 프로비저닝할 때 각 VM에 대해 구성된 이더넷 인터페이스는 VMware OUI(Organizationally Unique Identifier) 할당 범위의 MAC 주소를 사용해야 합니다.

- **00:05:69:00:00:00 ~ 00:05:69:FF:FF:FF**
- **00:0c:29:00:00:00 ~ 00:0c:29:FF:FF:FF**
- **00:1c:14:00:00:00 ~ 00:1c:14:FF:FF:FF**
- **00:50:56:00:00:00 ~ 00:50:56:FF:FF:FF**

VMware OUI 외부의 MAC 주소를 사용하면 클러스터 설치가 실패합니다.

NTP 구성

OpenShift Container Platform 클러스터는 기본적으로 공용 NTP(Network Time Protocol) 서버를 사용하도록 구성되어 있습니다. 로컬 엔터프라이즈 NTP 서버를 사용하거나 클러스터가 연결이 끊긴 네트워크에 배포되는 경우 특정 시간 서버를 사용하도록 클러스터를 구성할 수 있습니다. 자세한 내용은 *chrony 타임 서비스 설정* 문서를 참조하십시오.

추가 리소스

- [chrony 타임 서비스 설정](#)

14.4.5.2. 사용자 프로비저닝 DNS 요구사항

DNS는 이름 확인 및 역방향 이름 확인에 사용됩니다. DNS A/AAAA 또는 CNAME 레코드는 이름 확인에 사용되며 PTR 레코드는 역방향 이름 확인에 사용됩니다. RHCOS (Red Hat Enterprise Linux CoreOS)는 역방향 레코드를 사용하여 모든 노드의 호스트 이름을 설정하기 때문에 역방향 레코드가 중요합니다. 또한 역방향 레코드는 OpenShift Container Platform이 작동하는 데 필요한 인증서 서명 요청 (CSR)을 생성하는 데 사용됩니다.

사용자 프로비저닝 인프라를 사용하는 OpenShift Container Platform 클러스터에는 다음과 같은 DNS 레코드가 필요합니다. 각 레코드에서 **<cluster_name>**은 클러스터 이름이고 **<base_domain>**은 **install-config.yaml** 파일에서 지정하는 클러스터 기반 도메인입니다. 전체 DNS 레코드는 **<component>.<cluster_name>.<base_domain>** 형식입니다.

표 14.38. 필수 DNS 레코드

구성 요소	레코드	설명
Kubernetes API	api.<cluster_name>.<base_domain>	DNS A/AAAA 또는 CNAME 레코드와 DNS PTR 레코드를 추가하여 컨트롤 플레인 시스템의 로드 밸런서를 식별합니다. 이 레코드는 클러스터 외부의 클라이언트와 클러스터 내의 모든 노드에서 확인할 수 있어야 합니다.
	api-int.<cluster_name>.<base_domain>	DNS A/AAAA 또는 CNAME 레코드와 DNS PTR 레코드를 추가하여 컨트롤 플레인 시스템의 로드 밸런서를 식별합니다. 이 레코드는 클러스터 내의 모든 노드에서 확인할 수 있어야 합니다.
		<div style="display: flex; align-items: center;">  <p>중요</p> <p>API 서버는 Kubernetes에 기록된 호스트 이름으로 작업자 노드를 확인할 수 있어야 합니다. API 서버가 노드 이름을 확인할 수 없는 경우 프록시된 API 호출이 실패할 수 있으며 pod에서 로그를 검색할 수 없습니다.</p> </div>
라우트	*.apps.<cluster_name>.<base_domain>	기본적으로 작업자 노드인 인그레스 라우터 pod를 실행하는 시스템을 대상으로 하는 로드 밸런서를 참조하는 와일드카드 DNS A/AAAA 또는 CNAME 레코드를 추가합니다. 이 레코드는 클러스터 외부의 클라이언트와 클러스터 내의 모든 노드에서 확인할 수 있어야 합니다.
부트스트랩	bootstrap.<cluster_name>.<base_domain>	DNS A/AAAA 또는 CNAME 레코드와 DNS PTR 레코드를 추가하여 부트스트랩 머신을 식별합니다. 이 레코드는 클러스터 내의 노드에서 확인할 수 있어야 합니다.

구성 요소	레코드	설명
마스터 호스트	<master><n>. <cluster_name>. <base_domain>.	컨트롤 플레인 노드 (마스터 노드라고도 함)의 각 머신을 식별하는 DNS A/AAAA 또는 CNAME 레코드와 DNS PTR 레코드입니다. 이 레코드는 클러스터 내의 노드에서 확인할 수 있어야 합니다.
작업자 호스트	<worker><n>. <cluster_name>. <base_domain>.	DNS A/AAAA 또는 CNAME 레코드와 DNS PTR 레코드를 추가하여 작업자 노드의 각 머신을 식별합니다. 이 레코드는 클러스터 내의 노드에서 확인할 수 있어야 합니다.

작은 정보

nslookup <hostname> 명령을 사용하여 이름을 확인할 수 있습니다. **dig -x <ip_address>** 명령을 사용하여 PTR 레코드에 대한 역방향 이름을 확인할 수 있습니다.

다음 BIND 영역 파일의 예제에서는 이름 확인을 위한 샘플 A 레코드를 보여줍니다. 이 예제의 목적은 필요한 레코드를 표시하는 것입니다. 이 예제에서는 특정 이름 확인 서비스를 선택하기 위한 조언을 제공하는 것을 목적으로 하지 않습니다.

예 14.7. 샘플 DNS 영역 데이터베이스

```
$TTL 1W
@ IN SOA ns1.example.com. root (
    2019070700 ; serial
    3H ; refresh (3 hours)
    30M ; retry (30 minutes)
    2W ; expiry (2 weeks)
    1W ) ; minimum (1 week)
IN NS ns1.example.com.
IN MX 10 smtp.example.com.
;
;
ns1 IN A 192.168.1.5
smtp IN A 192.168.1.5
;
helper IN A 192.168.1.5
helper.ocp4 IN A 192.168.1.5
;
; The api identifies the IP of your load balancer.
api.ocp4 IN A 192.168.1.5
api-int.ocp4 IN A 192.168.1.5
;
; The wildcard also identifies the load balancer.
*.apps.ocp4 IN A 192.168.1.5
;
; Create an entry for the bootstrap host.
bootstrap.ocp4 IN A 192.168.1.96
;
; Create entries for the master hosts.
master0.ocp4 IN A 192.168.1.97
master1.ocp4 IN A 192.168.1.98
```

```

master2.ocp4 IN A 192.168.1.99
;
; Create entries for the worker hosts.
worker0.ocp4 IN A 192.168.1.11
worker1.ocp4 IN A 192.168.1.7
;
;EOF

```

다음 예제 BIND 영역 파일은 역방향 이름 확인을 위한 샘플 PTR 레코드를 보여줍니다.

예 14.8. 역방향 레코드의 샘플 DNS 영역 데이터베이스

```

$TTL 1W
@ IN SOA ns1.example.com. root (
  2019070700 ; serial
  3H ; refresh (3 hours)
  30M ; retry (30 minutes)
  2W ; expiry (2 weeks)
  1W ) ; minimum (1 week)
IN NS ns1.example.com.
;
; The syntax is "last octet" and the host must have an FQDN
; with a trailing dot.
97 IN PTR master0.ocp4.example.com.
98 IN PTR master1.ocp4.example.com.
99 IN PTR master2.ocp4.example.com.
;
96 IN PTR bootstrap.ocp4.example.com.
;
5 IN PTR api.ocp4.example.com.
5 IN PTR api-int.ocp4.example.com.
;
11 IN PTR worker0.ocp4.example.com.
7 IN PTR worker1.ocp4.example.com.
;
;EOF

```

14.4.6. SSH 개인 키 생성 후 에이전트에 추가

클러스터에서 설치 디버깅 또는 재해 복구를 수행하려면 **ssh-agent** 및 설치 프로그램 모두에 SSH 키를 지정해야 합니다. 이 키를 사용하여 공용 클러스터의 부트스트랩 시스템에 액세스하여 설치 문제를 해결할 수 있습니다.



참고

프로덕션 환경에서는 재해 복구 및 디버깅이 필요합니다.

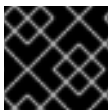

중요

재해 복구 및 디버깅이 필요한 프로덕션 환경에서는이 단계를 생략하지 마십시오.

이 키를 사용자 **core**로서 마스터 노드에 SSH를 수행할 수 있습니다. 클러스터를 배포할 때 **core** 사용자의 `~/.ssh/authorized_keys` 목록에 이 키가 추가됩니다.

프로세스

1. 컴퓨터에 암호 없는 인증용으로 구성된 SSH 키가 없으면 키를 생성합니다. 예를 들어 Linux 운영 체제를 사용하는 컴퓨터에서 다음 명령을 실행합니다.

```
$ ssh-keygen -t ed25519 -N "" \
-f <path>/<file_name> 1
```

- 1 새로운 SSH 키의 경로 및 파일 이름(예 `~/.ssh/id_rsa`)을 지정합니다. 기존 키 쌍이 있는 경우 공개 키가 `~/.ssh` 디렉터리에 있는지 확인하십시오.

이 명령을 실행하면 사용자가 지정한 위치에 암호가 필요하지 않은 SSH 키가 생성됩니다.



참고

x86_64 아키텍처에 FIPS 검증 / 진행 중인 모듈 (Modules in Process) 암호화 라이브러리를 사용하는 OpenShift Container Platform 클러스터를 설치하려면 **ed25519** 알고리즘을 사용하는 키를 생성하지 마십시오. 대신 **rsa** 또는 **ecdsa** 알고리즘을 사용하는 키를 생성합니다.

2. **ssh-agent** 프로세스를 백그라운드 작업으로 시작합니다.

```
$ eval "$(ssh-agent -s)"
```

출력 예

```
Agent pid 31874
```



참고

클러스터가 FIPS 모드인 경우 FIPS 호환 알고리즘만 사용하여 SSH 키를 생성합니다. 키는 RSA 또는 ECDSA여야 합니다.

3. **ssh-agent**에 SSH 개인 키를 추가합니다.

```
$ ssh-add <path>/<file_name> 1
```

출력 예

```
Identity added: /home/<you>/<path>/<file_name> (<computer_name>)
```

- 1 SSH 개인 키의 경로 및 파일 이름을 지정합니다(예: `~/.ssh/id_rsa`).

다음 단계

- OpenShift Container Platform을 설치할 때 SSH 공개 키를 설치 프로그램에 지정합니다. 사용자가 프로비저닝하는 인프라에 클러스터를 설치하는 경우, 클러스터의 시스템에 이 키를 제공해야 합니다.

14.4.7. 설치 프로그램 받기

OpenShift Container Platform을 설치하기 전에 프로비저닝 머신에 설치 파일을 다운로드하십시오.

사전 요구 사항

- Linux를 실행하는 머신(예: 로컬 디스크 공간이 500MB인 Red Hat Enterprise Linux 8)이 있습니다.

절차

1. OpenShift Cluster Manager 사이트의 [인프라 공급자](#) 페이지에 액세스합니다. Red Hat 계정이 있으면 사용자 자격 증명으로 로그인합니다. 계정이 없으면 계정을 만드십시오.
2. 인프라 공급자를 선택합니다.
3. 설치 유형 페이지로 이동한 다음, 운영 체제에 맞는 설치 프로그램을 다운로드하여 설치 구성 파일을 저장할 디렉터리에 파일을 저장합니다.

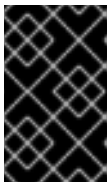

중요

설치 프로그램은 클러스터를 설치하는 데 사용하는 컴퓨터에 여러 파일을 만듭니다. 클러스터 설치를 마친 후 설치 프로그램과 설치 프로그램으로 생성되는 파일을 보관해야 합니다. 클러스터를 삭제하려면 두 파일이 모두 필요합니다.

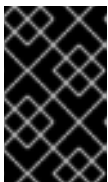

중요

클러스터 설치에 실패하거나 설치 프로그램으로 만든 파일을 삭제해도 클러스터는 제거되지 않습니다. 클러스터를 제거하려면 해당 클라우드 공급자에 적용되는 OpenShift Container Platform 설치 제거 절차를 완료해야 합니다.

4. 설치 프로그램 파일의 압축을 풉니다. 예를 들어 Linux 운영 체제를 사용하는 컴퓨터에서 다음 명령을 실행합니다.

```
$ tar xvf openshift-install-linux.tar.gz
```

5. [Red Hat OpenShift Cluster Manager](#)에서 [설치 풀 시크릿](#) 을 다운로드합니다. 이 풀 시크릿을 사용하면 OpenShift Container Platform 구성 요소에 대한 컨테이너 이미지를 제공하는 Quay.io를 포함하여 인증 기관에서 제공하는 서비스로 인증할 수 있습니다.

14.4.8. 수동으로 설치 구성 파일 만들기

사용자 프로비저닝 인프라를 사용하는 OpenShift Container Platform 설치의 경우 설치 구성 파일을 수동으로 생성합니다.

사전 요구 사항

- OpenShift Container Platform 설치 프로그램 및 클러스터의 액세스 토큰을 가져옵니다.

절차

1. 필요한 설치 자산을 저장할 설치 디렉터리를 만듭니다.

```
$ mkdir <installation_directory>
```



중요

디렉터리를 만들어야 합니다. 부트스트랩 X.509 인증서와 같은 일부 설치 자산은 단기간에 만료되므로 설치 디렉터리를 재사용해서는 안 됩니다. 다른 클러스터 설치의 개별 파일을 재사용하려면 해당 파일을 사용자 디렉터리에 복사하면 됩니다. 그러나 설치 자산의 파일 이름은 릴리스간에 변경될 수 있습니다. 따라서 이전 OpenShift Container Platform 버전에서 설치 파일을 복사할 때는 주의하십시오.

2. 다음 **install-config.yaml** 파일 템플릿을 사용자 지정하여 **<installation_directory>**에 저장합니다.



참고

이 설정 파일의 이름을 **install-config.yaml**로 지정해야 합니다.

3. 여러 클러스터를 설치하는 데 사용할 수 있도록 **install-config.yaml** 파일을 백업합니다.

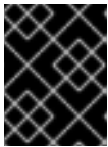

중요

install-config.yaml 파일은 설치 과정의 다음 단계에서 사용됩니다. 이 시점에서 이를 백업해야 합니다.

14.4.8.1. VMware vSphere용 샘플 **install-config.yaml** 파일

install-config.yaml 파일을 사용자 지정하여 OpenShift Container Platform 클러스터 플랫폼에 대한 자세한 정보를 지정하거나 필수 매개변수 값을 수정할 수 있습니다.

```
apiVersion: v1
baseDomain: example.com 1
compute:
- hyperthreading: Enabled 2 3
  name: worker
  replicas: 0 4
controlPlane:
  hyperthreading: Enabled 5 6
  name: master
  replicas: 3 7
metadata:
  name: test 8
platform:
  vsphere:
    vcenter: your.vcenter.server 9
    username: username 10
    password: password 11
    datacenter: datacenter 12
    defaultDatastore: datastore 13
```

```

folder: "/<datacenter_name>/vm/<folder_name>/<subfolder_name>" 14
fips: false 15
pullSecret: '{"auths": ...}' 16
sshKey: 'ssh-ed25519 AAAA...' 17
    
```

- 1 클러스터의 기본 도메인입니다. 모든 DNS 레코드는 이 기본 도메인의 하위 도메인이어야 하며 클러스터 이름을 포함해야 합니다.
- 2 5 **controlPlane** 섹션은 단일 매핑이지만 **compute** 섹션은 일련의 매핑입니다. 서로 다른 데이터 구조의 요구사항을 충족하도록 **compute** 섹션의 첫 번째 줄은 하이픈(-)으로 시작해야 하며 **controlPlane** 섹션의 첫 번째 줄은 하이픈으로 시작할 수 없습니다. 현재 두 섹션이 모두 단일 시스템 풀을 정의하지만 향후 출시되는 OpenShift Container Platform 버전은 설치 과정에서 여러 컴퓨팅 풀 정의를 지원할 수 있습니다. 하나의 컨트롤 플레인 풀만 사용됩니다.
- 3 6 동시 멀티스레딩 또는 **hyperthreading** 활성화/비활성화 여부를 지정합니다. 시스템 코어의 성능을 높이기 위해 기본적으로 동시 멀티스레딩이 활성화됩니다. 매개변수 값을 **Disabled**로 설정하여 비활성화할 수 있습니다. 일부 클러스터 시스템에서 동시 멀티스레딩을 비활성화할 경우에는 해당 멀티스레딩을 모든 클러스터 시스템에서 비활성화해야 합니다.



중요

동시 멀티스레딩을 비활성화하는 경우 용량 계획에서 시스템 성능이 크게 저하될 수 있는 문제를 고려해야 합니다. 동시 멀티스레딩을 비활성화하는 경우 시스템은 8개 이상의 CPU와 32GB의 RAM을 사용해야 합니다.

- 4 **replicas** 매개변수의 값을 **0**으로 설정해야 합니다. 이 매개변수는 클러스터를 생성하고 관리하는 작업자 수를 제어합니다. 이는 사용자 프로비저닝 인프라를 사용할 때 클러스터가 실행하지 않는 기능입니다. OpenShift Container Platform 설치를 완료하기 전에 클러스터에서 사용할 작업자 시스템을 수동으로 배포해야 합니다.
- 7 클러스터에 추가하는 컨트롤 플레인 시스템의 수입니다. 클러스터에서 이 값을 클러스터의 etcd 끝점 수로 사용하므로 이 값은 배포하는 컨트롤 플레인 시스템의 수와 일치해야 합니다.
- 8 DNS 레코드에 지정한 클러스터 이름입니다.
- 9 vCenter 서버의 정규화된 호스트 이름 또는 IP 주소입니다.
- 10 서버에 액세스하기 위한 사용자의 이름입니다. 이 사용자에게는 최소한 vSphere에서 **정적 또는 동적 영구 볼륨 프로비저닝**에 필요한 역할과 권한이 있어야 합니다.
- 11 vSphere 사용자와 연결된 암호입니다.
- 12 vSphere 데이터 센터입니다.
- 13 사용할 기본 vSphere 데이터 저장소입니다.
- 14 선택 사항: 설치 관리자 프로비저닝 인프라의 경우 설치 프로그램이 가상 머신을 생성하는 기존 폴더의 절대 경로(예: /<datacenter_name>/vm/<folder_name>/<subfolder_name>)입니다. 이 값을 제공하지 않으면 설치 프로그램이 인프라 ID로 이름이 지정된 데이터 센터 가상 머신 폴더에 최상위 폴더를 만듭니다. 클러스터에 인프라를 제공하는 경우에는 이 매개변수를 생략합니다.
- 15 FIPS 모드 활성화 또는 비활성화 여부입니다. 기본적으로 FIPS 모드는 비활성화됩니다. FIPS 모드가 활성화되면 OpenShift Container Platform이 실행되는 RHCOS(Red Hat Enterprise Linux CoreOS) 시스템에서 기본 Kubernetes 암호화 제품군은 우회하고 RHCOS와 함께 제공되는 암호화 모듈을 대신 사용합니다.



중요

FIPS 검증 / 진행중인 모듈 암호화 라이브러리 사용은 **x86_64** 아키텍처의 OpenShift Container Platform 배포에서만 지원됩니다.

- 16 **OpenShift Cluster Manager** 에서 얻은 풀 시크릿입니다. 이 풀 시크릿을 사용하면 OpenShift Container Platform 구성 요소에 대한 컨테이너 이미지를 제공하는 Quay.io를 포함하여 인증 기관에서 제공하는 서비스로 인증할 수 있습니다.
- 17 RHCOS(Red Hat Enterprise Linux CoreOS)의 **core** 사용자에게 대한 기본 SSH 키의 공용 부분입니다.

14.4.8.2. 설치 중 클러스터 단위 프록시 구성

프로덕션 환경에서는 인터넷에 대한 직접 액세스를 거부하고 대신 HTTP 또는 HTTPS 프록시를 제공합니다. **install-config.yaml** 파일에서 프록시 설정을 구성하여 프록시가 사용되도록 새 OpenShift Container Platform 클러스터를 구성할 수 있습니다.

사전 요구 사항

- 기존 **install-config.yaml** 파일이 있습니다.
- 클러스터에서 액세스해야 하는 사이트를 검토하고 프록시를 바이패스해야 하는지 확인했습니다. 기본적으로 호스팅 클라우드 공급자 API에 대한 호출을 포함하여 모든 클러스터 발신(Egress) 트래픽이 프록시됩니다. 필요한 경우 프록시를 바이패스하기 위해 **Proxy** 오브젝트의 **spec.noProxy** 필드에 사이트를 추가했습니다.



참고

Proxy 오브젝트의 **status.noProxy** 필드는 설치 구성에 있는 **networking.machineNetwork[].cidr**, **networking.clusterNetwork[].cidr**, **networking.serviceNetwork[]** 필드의 값으로 채워집니다.

Amazon Web Services (AWS), Google Cloud Platform (GCP), Microsoft Azure 및 Red Hat OpenStack Platform (RHOSP)에 설치하는 경우 **Proxy** 오브젝트 **status.noProxy** 필드도 인스턴스 메타데이터 끝점(**169.254.169.254**)로 채워집니다.

절차

1. **install-config.yaml** 파일을 편집하고 프록시 설정을 추가합니다. 예를 들면 다음과 같습니다.

```
apiVersion: v1
baseDomain: my.domain.com
proxy:
  httpProxy: http://<username>:<pswd>@<ip>:<port> 1
  httpsProxy: https://<username>:<pswd>@<ip>:<port> 2
  noProxy: example.com 3
additionalTrustBundle: | 4
  -----BEGIN CERTIFICATE-----
  <MY_TRUSTED_CA_CERT>
  -----END CERTIFICATE-----
...
```

- 1 클러스터 외부에서 HTTP 연결을 구축하는 데 사용할 프록시 URL입니다. URL 스키마는 **http**여야 합니다.
- 2 클러스터 외부에서 HTTPS 연결을 구축하는 데 사용할 프록시 URL입니다.
- 3 대상 도메인 이름, IP 주소 또는 프록시에서 제외할 기타 네트워크 CIDR로 이루어진 씬프로 구분된 목록입니다. 하위 도메인과 일치하려면 도메인 앞에 **.**을 입력합니다. 예를 들어, **.y.com**은 **x.y.com**과 일치하지만 **y.com**은 일치하지 않습니다. *****를 사용하여 모든 대상에 대해 프록시를 바이패스합니다. vCenter의 IP 주소와 해당 시스템에 사용하는 IP 범위를 포함해야 합니다.
- 4 이 값을 제공하면 설치 프로그램에서 추가 CA 인증서를 보유할 **openshift-config** 네임스페이스에 **user-ca-bundle**이라는 구성 맵을 생성합니다. **additionalTrustBundle** 및 하나 이상의 프록시 설정을 제공하는 경우 **프록시** 오브젝트는 **trustedCA** 필드의 **user-ca-bundle** 구성 맵을 참조하도록 구성됩니다. 그러면 Cluster Network Operator에서 **trustedCA** 매개 변수에 대해 지정된 콘텐츠를 RHCOS 신뢰 번들과 병합하는 **trusted-ca-bundle** 구성 맵을 생성합니다. 프록시의 ID 인증서를 RHCOS 트러스트 번들에 있는 기관에서 서명하지 않은 경우 **additionalTrustBundle** 필드가 있어야 합니다.



참고

설치 프로그램에서 프록시 **adinessEndpoints** 필드를 지원하지 않습니다.

2. 파일을 저장해 놓고 OpenShift Container Platform을 설치할 때 참조하십시오.

제공되는 **install-config.yaml** 파일의 프록시 설정을 사용하는 **cluster**라는 이름의 클러스터 전체 프록시가 설치 프로그램에 의해 생성됩니다. 프록시 설정을 제공하지 않아도 **cluster Proxy** 오브젝트는 계속 생성되지만 **spec**은 **nil**이 됩니다.



참고

cluster라는 **Proxy** 오브젝트만 지원되며 추가 프록시는 생성할 수 없습니다.

14.4.9. Kubernetes 매니페스트 및 Ignition 구성 파일 생성

일부 클러스터 정의 파일을 수정하고 클러스터 시스템을 수동으로 시작해야 하므로 클러스터가 시스템을 생성하는 데 필요한 Kubernetes 매니페스트 및 Ignition 구성 파일을 사용자가 생성해야 합니다.

설치 구성 파일은 Kubernetes 매니페스트로 변환됩니다. 매니페스트는 나중에 클러스터를 생성하는 데 사용되는 Ignition 구성 파일로 래핑됩니다.



중요

설치 프로그램에서 생성하는 Ignition 구성 파일에 24시간 후에 만료되는 인증서가 포함되어 있습니다. 이 인증서는 그 후에 갱신됩니다. 인증서를 갱신하기 전에 클러스터가 종료되고 24시간이 지난 후에 클러스터가 다시 시작되면 클러스터는 만료된 인증서를 자동으로 복구합니다. 예외적으로 kubelet 인증서를 복구하려면 대기 중인 **node-bootstrapper** 인증서 서명 요청(CSR)을 수동으로 승인해야 합니다. 자세한 내용은 **만료된 컨트롤 플레인 인증서에서 복구문서를 참조하십시오.**



참고

매니페스트 및 Ignition 파일을 생성하는 설치 프로그램은 아키텍처에 따라 다르며 [클라이언트 이미지 미리](#)에서 얻을 수 있습니다. 설치 프로그램의 Linux 버전은 s390x에서만 실행됩니다. 이 설치 프로그램은 Mac OS 버전으로도 사용할 수 있습니다.

사전 요구 사항

- OpenShift Container Platform 설치 프로그램을 가져오셨습니다.
- **install-config.yaml** 설치 구성 파일을 생성하셨습니다.

절차

1. 설치 프로그램이 포함된 디렉터리로 변경하고 클러스터에 대한 Kubernetes 매니페스트를 생성합니다.

```
$ ./openshift-install create manifests --dir <installation_directory> 1
```

- 1** **<installation_directory>**는 사용자가 만든 **install-config.yaml** 파일이 포함된 설치 디렉터리를 지정합니다.

2. 컨트롤 플레인 시스템 및 컴퓨팅 머신 세트를 정의하는 Kubernetes 매니페스트 파일을 제거합니다.

```
$ rm -f openshift/99_openshift-cluster-api_master-machines-*.yaml openshift/99_openshift-cluster-api_worker-machineset-*.yaml
```

이러한 리소스는 사용자가 직접 생성하고 관리하기 때문에 초기화할 필요가 없습니다.

- 시스템 API로 머신 세트 파일을 보존하여 컴퓨팅 시스템을 생성할 수 있지만 사용자 환경과 일치하도록 해당 참조를 업데이트해야 합니다.



주의

3 노드 클러스터를 실행 중이면 다음 단계를 건너 뛰어 컨트롤 플레인 노드 일정을 계획할 수 있도록 하십시오.

+



중요

예약할 수 없는 기본에서 컨트롤 플레인 노드를 구성하면 추가 서브스크립션이 필요합니다. 이는 컨트롤 플레인 노드가 작업자 노드가 되기 때문입니다.

3. **<installation_directory>/manifests/cluster-scheduler-02-config.yml** Kubernetes 매니페스트 파일의 **mastersSchedulable** 매개변수가 **false**로 설정되어 있는지 확인합니다. 이 설정으로 인해 컨트롤 플레인 머신에서 포트가 예약되지 않습니다.

- a. `<installation_directory>/manifests/cluster-scheduler-02-config.yml` 파일을 엽니다.
 - b. `mastersSchedulable` 매개변수를 찾아서 값을 `False`로 설정되어 있는지 확인합니다.
 - c. 파일을 저장하고 종료합니다.
4. Ignition 구성 파일을 생성하려면 설치 프로그램이 포함된 디렉터리에서 다음 명령을 실행합니다.

```
$ ./openshift-install create ignition-configs --dir <installation_directory> 1
```

1 `<installation_directory>`는 동일한 설치 디렉터리를 지정합니다.

다음 파일이 디렉터리에 생성됩니다.

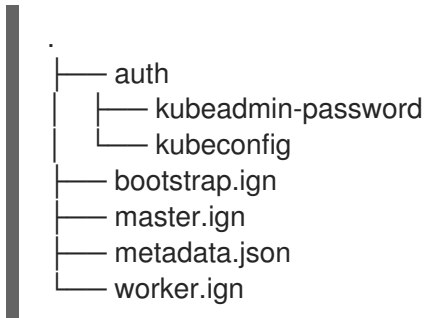

14.4.10. 인프라 이름 추출

Ignition 구성 파일에는 VMware vSphere에서 클러스터를 고유하게 식별하는 데 사용할 수 있는 고유한 클러스터 ID가 포함되어 있습니다. 클러스터 ID를 가상 머신 폴더의 이름으로 사용하려면 해당 ID를 추출해야 합니다.

사전 요구 사항

- OpenShift Container Platform 설치 프로그램과 클러스터의 풀 시크릿을 받으셨습니다.
- 클러스터에 대한 Ignition 구성 파일을 생성하셨습니다.
- `jq` CLI를 설치하셨습니다.

프로세스

- Ignition 구성 파일 메타데이터에서 인프라 이름을 추출하여 확인하려면 다음 명령을 실행하십시오.

```
$ jq -r .infraID <installation_directory>/metadata.json 1
```

1 `<installation_directory>`는 설치 파일을 저장한 디렉터리의 경로를 지정합니다.

출력 예

```
openshift-vw9j6 1
```

1 이 명령의 출력은 클러스터 이름과 임의의 문자열입니다.

14.4.11. vSphere에서 RHCOS(Red Hat Enterprise Linux CoreOS) 시스템 생성

사용자 프로비저닝 인프라가 포함된 클러스터를 VMware vSphere에 설치하기 전에 vSphere 호스트에서 클러스터가 사용할 RHCOS 시스템을 생성해야 합니다.

사전 요구 사항

- 클러스터에 대한 Ignition 구성 파일이 있어야 합니다.
- 사용자 컴퓨터에서 액세스할 수 있고 생성한 시스템이 액세스할 수 있는 HTTP 서버에 액세스할 수 있습니다.
- **vSphere 클러스터** 를 생성했습니다.

프로세스

1. 설치 프로그램에서 생성된 부트스트랩 Ignition 구성 파일 (**<installation_directory>/bootstrap.ign**)을 HTTP 서버에 업로드합니다. 이 파일의 URL을 기록해 둡니다.
2. 부트스트랩 노드의 다음 보조 Ignition 구성 파일을 **<installation_directory>/merge-bootstrap.ign**으로 컴퓨터에 저장합니다.

```
{
  "ignition": {
    "config": {
      "merge": [
        {
          "source": "<bootstrap_ignition_config_url>", 1
          "verification": {}
        }
      ]
    },
    "timeouts": {},
    "version": "3.2.0"
  },
  "networkd": {},
  "passwd": {},
  "storage": {},
  "systemd": {}
}
```

- 1 호스팅한 부트스트랩 Ignition 구성 파일의 URL을 지정합니다.

부트스트랩 머신에 대한 VM(가상 머신)을 생성할 때 이 Ignition 구성 파일을 사용합니다.

3. 설치 프로그램이 생성한 다음 Ignition 구성 파일을 찾습니다.
 - **<installation_directory>/master.ign**
 - **<installation_directory>/worker.ign**
 - **<installation_directory>/merge-bootstrap.ign**

4. Ignition 구성 파일을 Base64 인코딩으로 변환합니다. 이 절차의 뒷부분에서는 이러한 파일을 VM의 추가 구성 매개변수 **guestinfo.ignition.config.data**에 추가해야 합니다. 예를 들어 Linux 운영 체제를 사용하는 경우 **base64** 명령을 사용하여 파일을 인코딩할 수 있습니다.

```
$ base64 -w0 <installation_directory>/master.ign > <installation_directory>/master.64
```

```
$ base64 -w0 <installation_directory>/worker.ign > <installation_directory>/worker.64
```

```
$ base64 -w0 <installation_directory>/merge-bootstrap.ign > <installation_directory>/merge-bootstrap.64
```



중요

설치를 마친 후 클러스터에 컴퓨팅 시스템을 더 추가하려면 Ignition 구성 파일을 삭제하지 마십시오.

5. RHCOS OVA 이미지를 가져옵니다. [RHCOS 이미지 미리](#) 페이지에서 이미지를 사용할 수 있습니다.



중요

RHCOS 이미지는 OpenShift Container Platform 릴리스에 따라 변경되지 않을 수 있습니다. 설치하는 OpenShift Container Platform 버전과 같거나 그 이하의 버전 중 가장 최신 버전의 이미지를 다운로드해야 합니다. 지원되는 경우 OpenShift Container Platform 버전과 일치하는 이미지 버전을 사용합니다.

파일 이름에는 **rhcos-vmware.<architecture>.ova** 형식의 OpenShift Container Platform 버전 번호가 포함됩니다.

6. vSphere Client에서 VM을 저장할 데이터 센터 폴더를 생성합니다.
 - a. **VMs and Templates** 보기를 클릭합니다.
 - b. 데이터 센터 이름을 마우스 오른쪽 버튼으로 클릭합니다.
 - c. **New Folder → New VM and Template Folder**를 클릭합니다.
 - d. 표시되는 창에서 폴더 이름을 입력합니다. **install-config.yaml** 파일에서 기존 폴더를 지정하지 않은 경우 인프라 ID와 동일한 이름으로 폴더를 생성합니다. vCenter는 이 폴더 이름을 사용하여 Workspace 구성에 적절한 위치에 스토리지를 동적으로 프로비저닝합니다.
7. vSphere Client에서 OVA 이미지에 대한 템플릿을 생성한 다음 필요에 따라 템플릿을 복제합니다.



참고

다음 단계에서 템플릿을 생성한 다음 모든 클러스터 시스템에 대한 템플릿을 복제합니다. 그런 다음 VM을 프로비저닝할 때 복제된 머신 유형의 Ignition 구성 파일의 위치를 제공합니다.

- a. **Hosts and Clusters** 탭에서 클러스터 이름을 마우스 오른쪽 버튼으로 클릭하고 **Deploy OVF Template**을 선택합니다.

- b. **Select an OVF** 탭에서 다운로드한 RHCOS OVA 파일의 이름을 지정합니다.
- c. 이름 및 폴더 선택 탭에서 템플릿의 가상 시스템 이름 (예: **Template-RHCOS**)을 설정합니다. vSphere 클러스터의 이름을 클릭하고 이전 단계에서 생성한 폴더를 선택합니다.
- d. **Select a compute resource** 탭에서 vSphere 클러스터 이름을 클릭합니다.
- e. **Select storage** 탭에서 VM의 스토리지 옵션을 구성합니다.
 - 스토리지 기본 설정에 따라 **Thin Provision** 또는 **Thick Provision**을 선택합니다.
 - **install-config.yaml** 파일에서 지정한 데이터 저장소를 선택합니다.
- f. **Select network** 탭에서 사용 가능한 경우 클러스터에 대해 구성된 네트워크를 지정합니다.
- g. OVF 템플릿을 생성할 때 **템플릿 사용자 지정** 탭에 값을 지정하지 않거나 템플릿을 추가로 구성하지 마십시오.



중요

원래 VM 템플릿을 시작하지 마십시오. VM 템플릿이 꺼져 있어야 하며 새 RHCOS 머신에 대해 복제해야 합니다. VM 템플릿을 시작하면 VM 템플릿이 플랫폼의 VM으로 구성되므로 시스템 세트가 구성을 적용할 수 있는 템플릿으로 사용되지 않습니다.

8. 템플릿이 배포된 후 클러스터에서 시스템의 가상 머신을 배포합니다.
 - a. 템플릿 이름을 마우스 오른쪽 버튼으로 클릭하고 **Clone → Clone to Virtual Machine**을 클릭합니다.
 - b. **Select a name and folder** 탭에서 가상 머신의 이름을 지정합니다. **control-plane-0** 또는 **compute-1** 과 같은 시스템 유형을 이름에 포함할 수 있습니다.
 - c. **Select a name and folder** 탭에서 클러스터에 대해 생성한 폴더의 이름을 선택합니다.
 - d. **Select a compute resource** 탭에서 데이터 센터의 호스트 이름을 선택합니다.
 - e. 선택 사항: **Select storage(스토리지 선택)** 탭에서 스토리지 옵션을 사용자 지정합니다.
 - f. **Select clone options**에서 **Customize this virtual machine's hardware**를 선택합니다.
 - g. **Customize hardware** 탭에서 **VM Options → Advanced**를 클릭합니다.
 - 선택 사항: vSphere에서 기본 DHCP 네트워킹을 재정의합니다. 고정 IP 네트워킹을 활성화하려면 다음을 수행합니다.
 - i. 고정 IP 구성을 설정합니다.

```
$ export IPCFG="ip=<ip>::<gateway>:<netmask>:<hostname>:<iface>:none
nameserver=svr1 [nameserver=svr2 [nameserver=svr3 [...]]]"
```

명령 예

```
$ export IPCFG="ip=192.168.100.101::192.168.100.254:255.255.255.0::none
nameserver=8.8.8.8"
```

- ii. **guestinfo.afterburn.initrd.network-kargs** 속성을 설정한 후 vSphere의 OVA에서 VM을 부팅합니다.

```
$ govc vm.change -vm "<vm_name>" -e "guestinfo.afterburn.initrd.network-kargs=${IPCFG}"
```

- 선택 사항: 클러스터 성능 문제가 발생하는 경우 **Latency Sensitivity** 목록에서 High를 선택합니다. VM의 CPU 및 메모리 예약에 다음과 같은 값이 있는지 확인합니다.
 - 메모리 예약 값은 구성된 메모리 크기와 같아야 합니다.
 - CPU 예약 값은 측정된 물리적 CPU 속도를 곱한 최소 대기 시간이 짧은 가상 CPU 수여야 합니다.
 - **Edit Configuration**을 클릭하고 **Configuration Parameters** 창에서 **Add Configuration Params**를 클릭합니다. 다음 매개변수 이름 및 값을 정의합니다.
 - **guestinfo.ignition.config.data**: 이 절차에서 이전에 생성한 base-64 인코딩 파일을 찾아 이 머신 유형에 대해 base64로 인코딩된 Ignition 구성 파일의 내용을 붙여넣습니다.
 - **guestinfo.ignition.config.data.encoding: base64**를 지정합니다.
 - **disk.EnableUUID: TRUE** 를 지정합니다.
 - h. **Customize hardware** 탭의 **Virtual Hardware** 패널에서 지정된 값을 필요에 따라 수정합니다. RAM, CPU 및 디스크 스토리지의 양이 시스템 유형에 대한 최소 요구사항을 충족하는지 확인합니다.
 - i. 구성을 완료하고 VM의 전원을 켭니다.
9. 각 시스템에 대해 이전 단계에 따라 클러스터의 나머지 시스템을 생성합니다.

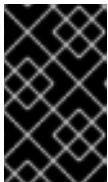

중요

이때 부트스트랩 및 컨트롤 플레인 시스템을 생성해야 합니다. 일부 Pod는 기본적으로 컴퓨팅 시스템에 배포되므로 클러스터를 설치하기 전에 컴퓨팅 시스템을 두 개 이상 생성합니다.

14.4.12. vSphere에서 RHCOS(Red Hat Enterprise Linux CoreOS) 머신 추가 생성

VMware vSphere에서 사용자 프로비저닝 인프라를 사용하는 클러스터에 대해 추가로 컴퓨팅 머신을 생성할 수 있습니다.

사전 요구 사항

- 컴퓨팅 머신의 base64로 인코딩된 Ignition 파일을 가져옵니다.
- 클러스터에 생성한 vSphere 템플릿에 액세스할 수 있습니다.

프로세스

1. 템플릿이 배포된 후 클러스터에서 시스템의 가상 머신을 배포합니다.
 - a. 템플릿 이름을 마우스 오른쪽 버튼으로 클릭하고 **Clone** → **Clone to Virtual Machine**을 클릭합니다.

- b. **Select a name and folder** 탭에서 가상 머신의 이름을 지정합니다. **compute-1** 과 같은 머신 유형을 이름에 포함할 수 있습니다.
 - c. **Select a name and folder** 탭에서 클러스터에 대해 생성한 폴더의 이름을 선택합니다.
 - d. **Select a compute resource** 탭에서 데이터 센터의 호스트 이름을 선택합니다.
 - e. 선택 사항: **Select storage(스토리지 선택)** 탭에서 스토리지 옵션을 사용자 지정합니다.
 - f. **Select clone options**에서 **Customize this virtual machine's hardware**를 선택합니다.
 - g. **Customize hardware** 탭에서 **VM Options → Advanced**를 클릭합니다.
 - **Latency Sensitivity** 목록에서 **High**를 선택합니다.
 - **Edit Configuration**을 클릭하고 **Configuration Parameters** 창에서 **Add Configuration Params**를 클릭합니다. 다음 매개변수 이름 및 값을 정의합니다.
 - **guestinfo.ignition.config.data**: 이 머신 유형에 대한 base64로 인코딩된 컴퓨팅 Ignition 구성 파일의 내용을 붙여넣습니다.
 - **guestinfo.ignition.config.data.encoding: base64**를 지정합니다.
 - **disk.EnableUUID: TRUE** 를 지정합니다.
 - h. **Customize hardware** 탭의 **Virtual Hardware** 패널에서 지정된 값을 필요에 따라 수정합니다. RAM, CPU 및 디스크 스토리지의 양이 시스템 유형에 대한 최소 요구사항을 충족하는지 확인합니다. 또한 사용 가능한 네트워크가 여러 개인 경우 **Add network adapter**에서 올바른 네트워크를 선택해야 합니다.
 - i. 구성을 완료하고 VM의 전원을 켭니다.
2. 계속해서 클러스터에 추가 컴퓨팅 머신을 만듭니다.

14.4.13. 디스크 파티션 설정

대부분의 경우 데이터 파티션은 원래 다른 운영 체제를 설치하는 대신 RHCOS를 설치하여 생성됩니다. 이러한 경우 OpenShift Container Platform 설치 프로그램은 디스크 파티션을 설정할 수 있어야 합니다.

그러나 OpenShift Container Platform 노드를 설치할 때 기본 파티션 설정을 덮어 쓰기하기 위해 개입이 필요한 두 가지 경우가 있습니다.

- 별도의 파티션을 생성합니다. 빈 디스크에 녹색 필드 설치의 경우 파티션에 별도의 스토리지를 추가할 수 있습니다. 이는 **/var** 또는 **/var**의 하위 디렉터리 (예: **/var/lib/etcd**)중 하나를 별도의 파티션으로 만드는 경우에 공식적으로 지원됩니다.

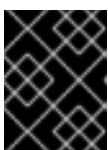

중요

Kubernetes는 두 개의 파일 시스템 파티션만 지원합니다. 원래 구성에 둘 이상의 파티션을 추가하는 경우 Kubernetes는 모든 파티션을 모니터링할 수 없습니다.

- 기존 파티션 유지: 기존 노드에 OpenShift Container Platform을 다시 설치하고 이전 운영 체제에서 설치된 데이터 파티션을 유지해야 하는 경우 기존 데이터 파티션을 유지할 수 있는 **coreos-installer**에 부팅 인수와 옵션이 모두 있습니다.

별도의 /var 파티션 만들기

일반적으로 OpenShift Container Platform의 디스크 파티션 설정은 설치 프로그램에 맡겨야 합니다. 그러나 확장하려는 파일 시스템의 일부에 별도의 파티션을 생성해야 하는 경우가 있습니다.

OpenShift 컨테이너 플랫폼은 **/var** 파티션 또는 **/var**의 하위 디렉터리 중 하나에 스토리지를 연결하는 단일 파티션의 추가를 지원합니다. 예를 들면 다음과 같습니다.

- **/var/lib/containers**: 시스템에 더 많은 이미지 및 컨테이너가 추가될 때 확장할 수 있는 컨테이너 관련 콘텐츠가 있습니다.
- **/var/lib/etcd**: etcd 스토리지의 성능 최적화와 같은 목적으로 별도로 유지하려는 데이터를 보유합니다.
- **/var**: 감사와 같은 목적으로 별도로 보관할 수 있는 데이터를 포함합니다.

/var 디렉터리의 콘텐츠를 별도로 저장하면 필요에 따라 해당 영역에 대한 스토리지 확장을 보다 용이하게 하고 나중에 OpenShift Container Platform을 다시 설치하여 해당 데이터를 그대로 보존할 수 있습니다. 이 방법을 사용하면 모든 컨테이너를 다시 가져올 필요가 없으며 시스템을 업데이트할 때 대용량 로그 파일을 복사할 필요도 없습니다.

Red Hat Enterprise Linux CoreOS (RHCOS)를 새로 설치하기 전에 **/var**가 있어야 하므로 다음 절차에서는 OpenShift Container Platform 설치의 **openshift-install** 준비 단계 중에 삽입되는 시스템 구성을 생성하여 별도의 **/var** 파티션을 설정합니다.

프로세스

1. OpenShift Container Platform 설치 파일을 저장할 디렉터를 만듭니다.

```
$ mkdir $HOME/clusterconfig
```

2. **openshift-install**을 실행하여 **manifest** 및 **openshift** 하위 디렉터리에 파일 세트를 만듭니다. 프롬프트가 표시되면 시스템 질문에 대답합니다.

```
$ openshift-install create manifests --dir $HOME/clusterconfig
? SSH Public Key ...
$ ls $HOME/clusterconfig/openshift/
99_kubeadmin-password-secret.yaml
99_openshift-cluster-api_master-machines-0.yaml
99_openshift-cluster-api_master-machines-1.yaml
99_openshift-cluster-api_master-machines-2.yaml
...
```

3. **MachineConfig** 개체를 만들고 이를 **openshift** 디렉터리의 파일에 추가합니다. 예를 들어 파일 이름을 **98-var-partition.yaml**로 지정하고 장치 이름을 **worker** 시스템의 스토리지 장치 이름으로 변경하며 스토리지 크기를 적절하게 설정합니다. 이 예에서는 **/var** 디렉토리를 별도의 파티션에 배치합니다.

```
apiVersion: machineconfiguration.openshift.io/v1
kind: MachineConfig
metadata:
  labels:
    machineconfiguration.openshift.io/role: worker
  name: 98-var-partition
spec:
  config:
    ignition:
```

```

version: 3.2.0
storage:
  disks:
    - device: /dev/<device_name> ❶
      partitions:
        - label: var
          startMiB: <partition_start_offset> ❷
          sizeMiB: <partition_size> ❸
      filesystems:
        - device: /dev/disk/by-partlabel/var
          path: /var
          format: xfs
  systemd:
    units:
      - name: var.mount ❹
        enabled: true
        contents: |
          [Unit]
          Before=local-fs.target
          [Mount]
          What=/dev/disk/by-partlabel/var
          Where=/var
          Options=defaults,prjquota ❺
          [Install]
          WantedBy=local-fs.target

```

- ❶ 파티션을 설정해야 하는 디스크 저장 장치 이름입니다.
- ❷ 데이터 파티션을 부트 디스크에 추가할 때 최소 25000 메비 바이트가 권장됩니다. 루트 파일 시스템은 지정된 오프셋까지 사용 가능한 모든 공간을 채우기 위해 자동으로 크기가 조정됩니다. 값이 지정되지 않거나 지정된 값이 권장 최소값보다 작으면 생성되는 루트 파일 시스템의 크기가 너무 작아지고 RHCOS를 나중에 다시 설치할 때 데이터 파티션의 첫 번째 부분을 덮어 쓸 수 있습니다.
- ❸ 데이터 파티션의 크기(MB)입니다.
- ❹ 마운트 유닛의 이름은 **Where=** 지시문에 지정된 디렉터리와 일치해야 합니다. 예를 들어 **/var/lib/containers** 에 마운트된 파일 시스템의 경우 유닛의 이름은 **var-lib-containers.mount** 여야 합니다.
- ❺ 컨테이너 스토리지에 사용되는 파일 시스템에 **prjquota** 마운트 옵션을 활성화해야 합니다.



참고

별도의 **/var** 파티션을 만들 때 다른 인스턴스 유형에 동일한 장치 이름이 없는 경우 작업자 노드에 다른 인스턴스 유형을 사용할 수 없습니다.

4. **openshift-install** 을 다시 실행하여 **manifest** 및 **openshift** 하위 디렉터리의 파일 세트에서 Ignition 구성을 만듭니다.

```

$ openshift-install create ignition-configs --dir $HOME/clusterconfig
$ ls $HOME/clusterconfig/
auth bootstrap.ign master.ign metadata.json worker.ign

```

이제 Ignition 구성 파일을 vSphere 설치 절차에 대한 입력으로 사용하여 RHCOS (Red Hat Enterprise Linux CoreOS) 시스템을 설치할 수 있습니다.

14.4.14. `bootupd`를 사용하여 부트로더 업데이트

`bootupd`를 사용하여 부트로더를 업데이트하려면 RHCOS 머신에 수동으로 `bootupd`를 설치하거나 `systemd` 유닛이 활성화된 머신 구성을 제공해야 합니다. `grubby` 또는 기타 부트로더 툴과는 달리 `bootupd`는 커널 인수 전달과 같은 커널 공간 구성을 관리하지 않습니다.

`bootupd`를 설치한 후 OpenShift Container Platform 클러스터에서 원격으로 관리할 수 있습니다.



참고

`bootupd`는 BootHole 취약점에 대한 보호와 같이 베어 메탈 또는 가상화 하이퍼바이저 설치에서만 사용하는 것이 좋습니다.

수동 설치 방법

`bootctl` 명령줄 툴을 사용하여 `bootupd`를 수동으로 설치할 수 있습니다.

1. 시스템 상태를 검사합니다.

```
# bootupctl status
```

출력 예

```
Component EFI
Installed: grub2-efi-x64-1:2.04-31.fc33.x86_64,shim-x64-15-8.x86_64
Update: At latest version
```

2. `bootupd`를 설치하지 않고 생성된 RHCOS 이미지는 명시적 채택 단계가 필요합니다. 시스템 상태가 **Adoptable**인 경우 채택을 수행합니다.

```
# bootupctl adopt-and-update
```

출력 예

```
Updated: grub2-efi-x64-1:2.04-31.fc33.x86_64,shim-x64-15-8.x86_64
```

3. 업데이트를 사용할 수 있는 경우 다음 재부팅에 변경 사항이 적용되도록 업데이트를 적용합니다.

```
# bootupctl update
```

출력 예

```
Updated: grub2-efi-x64-1:2.04-31.fc33.x86_64,shim-x64-15-8.x86_64
```

시스템 구성 방법

`bootupd`를 활성화하는 또 다른 방법은 머신 구성을 제공하는 것입니다.

- 다음 예와 같이 `systemd` 단위가 활성화된 머신 구성 파일을 제공합니다.

출력 예

```
variant: rhcos
version: 1.1.0
systemd:
  units:
    - name: custom-bootupd-auto.service
      enabled: true
      contents: |
        [Unit]
        Description=Bootupd automatic update

        [Service]
        ExecStart=/usr/bin/bootupctl update
        RemainAfterExit=yes

        [Install]
        WantedBy=multi-user.target
```

14.4.15. 바이너리를 다운로드하여 OpenShift CLI 설치

명령줄 인터페이스를 사용하여 OpenShift Container Platform과 상호 작용하기 위해 OpenShift CLI(**oc**)를 설치할 수 있습니다. Linux, Windows 또는 macOS에 **oc**를 설치할 수 있습니다.

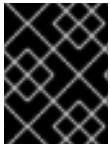

중요

이전 버전의 **oc**를 설치한 경우, OpenShift Container Platform 4.7의 모든 명령을 완료하는데 해당 버전을 사용할 수 없습니다. 새 버전의 **oc**를 다운로드하여 설치합니다.

14.4.15.1. Linux에서 OpenShift CLI 설치

다음 절차를 사용하여 Linux에서 OpenShift CLI(**oc**) 바이너리를 설치할 수 있습니다.

프로세스

1. Red Hat 고객 포털에서 [OpenShift Container Platform 다운로드 페이지](#)로 이동합니다.
2. 버전 드롭다운 메뉴에서 적절한 버전을 선택합니다.
3. **OpenShift v4.7 Linux Client(OpenShift v4.7 Linux 클라이언트)** 항목 옆에 있는 **지금 다운로드**를 클릭하고 파일을 저장합니다.
4. 아카이브의 압축을 풉니다.

```
$ tar xvzf <file>
```

5. **oc** 바이너리를 **PATH**에 있는 디렉터리에 배치합니다.
PATH를 확인하려면 다음 명령을 실행합니다.

```
$ echo $PATH
```

OpenShift CLI를 설치한 후 **oc** 명령을 사용할 수 있습니다.

```
$ oc <command>
```

14.4.15.2. Windows에서 OpenShift CLI 설치

다음 절차에 따라 Windows에 OpenShift CLI(**oc**) 바이너리를 설치할 수 있습니다.

프로세스

1. Red Hat 고객 포털에서 [OpenShift Container Platform 다운로드 페이지](#) 로 이동합니다.
2. 버전 드롭다운 메뉴에서 적절한 버전을 선택합니다.
3. **OpenShift v4.7 Windows Client** 항목 옆에 있는 **지금 다운로드**를 클릭하고 파일을 저장합니다.
4. ZIP 프로그램으로 아카이브의 압축을 풉니다.
5. **oc** 바이너리를 **PATH**에 있는 디렉터리로 이동합니다.
PATH를 확인하려면 명령 프롬프트를 열고 다음 명령을 실행합니다.

```
C:\> path
```

OpenShift CLI를 설치한 후 **oc** 명령을 사용할 수 있습니다.

```
C:\> oc <command>
```

14.4.15.3. macOS에 OpenShift CLI 설치

다음 절차에 따라 macOS에서 OpenShift CLI(**oc**) 바이너리를 설치할 수 있습니다.

프로세스

1. Red Hat 고객 포털에서 [OpenShift Container Platform 다운로드 페이지](#) 로 이동합니다.
2. 버전 드롭다운 메뉴에서 적절한 버전을 선택합니다.
3. **OpenShift v4.7 MacOSX Client** 항목 옆에 있는 **지금 다운로드**를 클릭하고 파일을 저장합니다.
4. 아카이브의 압축을 해제하고 압축을 풉니다.
5. **oc** 바이너리 **PATH**의 디렉터리로 이동합니다.
PATH를 확인하려면 터미널을 열고 다음 명령을 실행합니다.

```
$ echo $PATH
```

OpenShift CLI를 설치한 후 **oc** 명령을 사용할 수 있습니다.

```
$ oc <command>
```

14.4.16. 클러스터 생성

Google Cloud Platform 클러스터를 생성하려면 설치 프로그램으로 생성한 Ignition 구성 파일을 사용하여 프로비저닝한 시스템에서 부트스트랩 프로세스가 완료될 때까지 기다립니다.

사전 요구 사항

- 클러스터에 필요한 인프라를 만듭니다.
- 설치 프로그램을 받아서 클러스터의 Ignition 구성 파일을 생성했습니다.
- Ignition 구성 파일을 사용하여 클러스터에 대한 RHCOS 시스템을 생성했습니다.
- 사용자 머신에서 직접 인터넷에 액세스하거나 HTTP 또는 HTTPS 프록시를 사용할 수 있습니다.

프로세스

1. 부트스트랩 프로세스를 모니터링합니다.

```
$ ./openshift-install --dir <installation_directory> wait-for bootstrap-complete \ 1
--log-level=info 2
```

1 <installation_directory>는 설치 파일을 저장한 디렉터리의 경로를 지정합니다.

2 다른 설치 세부 사항을 보려면 **info** 대신 **warn**, **debug** 또는 **error**를 지정합니다.

출력 예

```
INFO Waiting up to 30m0s for the Kubernetes API at https://api.test.example.com:6443...
INFO API v1.20.0 up
INFO Waiting up to 30m0s for bootstrapping to complete...
INFO It is now safe to remove the bootstrap resources
```

이 명령은 Kubernetes API 서버가 컨트롤 플레인 시스템에서 부트스트랩되었다는 신호를 보낼 때 성공합니다.

2. 부트스트랩 프로세스가 완료된 후 로드 밸런서에서 부트스트랩 시스템을 제거합니다.



중요

이 시점에 로드 밸런서에서 부트스트랩 시스템을 제거해야 합니다. 시스템 자체를 제거하거나 다시 포맷할 수도 있습니다.

14.4.17. CLI를 사용하여 클러스터에 로그인

클러스터 **kubeconfig** 파일을 내보내서 기본 시스템 사용자로 클러스터에 로그인할 수 있습니다.

kubeconfig 파일에는 CLI에서 올바른 클러스터 및 API 서버에 클라이언트를 연결하는 데 사용하는 클러스터에 대한 정보가 포함되어 있습니다. 이 파일은 클러스터별로 고유하며 OpenShift Container Platform 설치 과정에서 생성됩니다.

사전 요구 사항

- OpenShift Container Platform 클러스터를 배포했습니다.
- **oc** CLI를 설치했습니다.

프로세스

1. **kubeadmin** 인증 정보를 내보냅니다.

```
$ export KUBECONFIG=<installation_directory>/auth/kubeconfig 1
```

- 1 **<installation_directory>**는 설치 파일을 저장한 디렉터리의 경로를 지정합니다.

2. 내보낸 구성을 사용하여 **oc** 명령을 성공적으로 실행할 수 있는지 확인합니다.

```
$ oc whoami
```

출력 예

```
system:admin
```

14.4.18. 머신의 인증서 서명 요청 승인

클러스터에 시스템을 추가하면 추가한 시스템별로 보류 중인 인증서 서명 요청(CSR)이 두 개씩 생성됩니다. 이러한 CSR이 승인되었는지 확인해야 하며, 필요한 경우 이를 직접 승인해야 합니다. 클라이언트 요청을 먼저 승인한 다음 서버 요청을 승인해야 합니다.

사전 요구 사항

- 클러스터에 시스템을 추가했습니다.

프로세스

1. 클러스터가 시스템을 인식하는지 확인합니다.

```
$ oc get nodes
```

출력 예

```
NAME      STATUS   ROLES    AGE   VERSION
master-0  Ready    master   63m   v1.20.0
master-1  Ready    master   63m   v1.20.0
master-2  Ready    master   64m   v1.20.0
```

출력에 생성된 모든 시스템이 나열됩니다.



참고

이전 출력에는 일부 CSR이 승인될 때까지 컴퓨팅 노드(작업자 노드라고도 함)가 포함되지 않을 수 있습니다.

2. 보류 중인 CSR을 검토하고 클러스터에 추가한 각 시스템에 대해 **Pending** 또는 **Approved** 상태의 클라이언트 및 서버 요청이 표시되는지 확인합니다.

```
$ oc get csr
```

출력 예

```
-
```

NAME	AGE	REQUESTOR	CONDITION
csr-mddf5	20m	system:node:master-01.example.com	Approved,Issued
csr-z5rln	16m	system:node:worker-21.example.com	Approved,Issued

- CSR이 승인되지 않은 경우, 추가된 시스템에 대한 모든 보류 중인 CSR이 **Pending** 상태로 전환된 후 클러스터 시스템의 CSR을 승인합니다.



참고

CSR은 교체 주기가 자동으로 만료되므로 클러스터에 시스템을 추가한 후 1시간 이내에 CSR을 승인하십시오. 한 시간 내에 승인하지 않으면 인증서가 교체되고 각 노드에 대해 두 개 이상의 인증서가 표시됩니다. 이러한 인증서를 모두 승인해야 합니다. 클라이언트 CSR이 승인되면 Kubelet은 인증서에 대한 보조 CSR을 생성하므로 수동 승인이 필요합니다. 그러면 Kubelet에서 동일한 매개변수를 사용하여 새 인증서를 요청하는 경우 인증서 갱신 요청은 **machine-approver**에 의해 자동으로 승인됩니다.



참고

베어 메탈 및 기타 사용자 프로비저닝 인프라와 같이 머신 API를 사용하도록 활성화되지 않는 플랫폼에서 실행되는 클러스터의 경우 CSR(Kubelet service Certificate Request)을 자동으로 승인하는 방법을 구현해야 합니다. 요청이 승인되지 않으면 API 서버가 kubelet에 연결될 때 서비스 인증서가 필요하므로 **oc exec, oc rsh, oc logs** 명령을 성공적으로 수행할 수 없습니다. Kubelet 엔드 포인트에 연결하는 모든 작업을 수행하려면 이 인증서 승인이 필요합니다. 이 방법은 새 CSR을 감시하고 CSR이 **system:node** 또는 **system:admin** 그룹의 **node-bootstrapper** 서비스 계정에 의해 제출되었는지 확인하고 노드의 ID를 확인합니다.

- 개별적으로 승인하려면 유효한 CSR 각각에 대해 다음 명령을 실행하십시오.

```
$ oc adm certificate approve <csr_name> 1
```

- 1** **<csr_name>**은 현재 CSR 목록에 있는 CSR의 이름입니다.

- 보류 중인 CSR을 모두 승인하려면 다음 명령을 실행하십시오.

```
$ oc get csr -o go-template='{{range .items}}{{if not .status}}{{.metadata.name}}{"\n"}{{end}}{{end}}' | xargs --no-run-if-empty oc adm certificate approve
```



참고

일부 Operator는 일부 CSR이 승인될 때까지 사용할 수 없습니다.

- 이제 클라이언트 요청이 승인되었으므로 클러스터에 추가한 각 머신의 서버 요청을 검토해야 합니다.

```
$ oc get csr
```

출력 예

NAME	AGE	REQUESTOR	CONDITION
csr-bfd72	5m26s	system:node:ip-10-0-50-126.us-east-2.compute.internal	Pending
csr-c57lv	5m26s	system:node:ip-10-0-95-157.us-east-2.compute.internal	Pending
...			

5. 나머지 CSR이 승인되지 않고 **Pending** 상태인 경우 클러스터 머신의 CSR을 승인합니다.

- 개별적으로 승인하려면 유효한 CSR 각각에 대해 다음 명령을 실행하십시오.

```
$ oc adm certificate approve <csr_name> ❶
```

❶ <csr_name>은 현재 CSR 목록에 있는 CSR의 이름입니다.

- 보류 중인 CSR을 모두 승인하려면 다음 명령을 실행하십시오.

```
$ oc get csr -o go-template='{{range .items}}{{if not .status}}{{.metadata.name}}{\n"}\n{{end}}' | xargs oc adm certificate approve
```

6. 모든 클라이언트 및 서버 CSR이 승인된 후 머신은 **Ready** 상태가 됩니다. 다음 명령을 실행하여 확인합니다.

```
$ oc get nodes
```

출력 예

NAME	STATUS	ROLES	AGE	VERSION
master-0	Ready	master	73m	v1.20.0
master-1	Ready	master	73m	v1.20.0
master-2	Ready	master	74m	v1.20.0
worker-0	Ready	worker	11m	v1.20.0
worker-1	Ready	worker	11m	v1.20.0

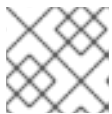

참고

머신이 **Ready** 상태로 전환하는 데 서버 CSR의 승인 후 몇 분이 걸릴 수 있습니다.

추가 정보

- CSR에 대한 자세한 내용은 [인증서 서명 요청](#) 을 참조하십시오.

14.4.19. Operator의 초기 설정

컨트롤 플레인이 초기화된 후 일부 Operator를 즉시 구성하여 모두 사용 가능하도록 해야 합니다.

사전 요구 사항

- 컨트롤 플레인이 초기화되어 있습니다.

프로세스

1. 클러스터 구성 요소가 온라인 상태인지 확인합니다.

```
$ watch -n5 oc get clusteroperators
```

출력 예

NAME	VERSION AVAILABLE	PROGRESSING	DEGRADED	SINCE
authentication	4.7.0 True	False	False	3h56m
baremetal	4.7.0 True	False	False	29h
cloud-credential	4.7.0 True	False	False	29h
cluster-autoscaler	4.7.0 True	False	False	29h
config-operator	4.7.0 True	False	False	6h39m
console	4.7.0 True	False	False	3h59m
csi-snapshot-controller	4.7.0 True	False	False	4h12m
dns	4.7.0 True	False	False	4h15m
etcd	4.7.0 True	False	False	29h
image-registry	4.7.0 True	False	False	3h59m
ingress	4.7.0 True	False	False	4h30m
insights	4.7.0 True	False	False	29h
kube-apiserver	4.7.0 True	False	False	29h
kube-controller-manager	4.7.0 True	False	False	29h
kube-scheduler	4.7.0 True	False	False	29h
kube-storage-version-migrator	4.7.0 True	False	False	4h2m
machine-api	4.7.0 True	False	False	29h
machine-approver	4.7.0 True	False	False	6h34m
machine-config	4.7.0 True	False	False	3h56m
marketplace	4.7.0 True	False	False	4h2m
monitoring	4.7.0 True	False	False	6h31m
network	4.7.0 True	False	False	29h
node-tuning	4.7.0 True	False	False	4h30m
openshift-apiserver	4.7.0 True	False	False	3h56m
openshift-controller-manager	4.7.0 True	False	False	4h36m
openshift-samples	4.7.0 True	False	False	4h30m
operator-lifecycle-manager	4.7.0 True	False	False	29h
operator-lifecycle-manager-catalog	4.7.0 True	False	False	29h
operator-lifecycle-manager-packageserver	4.7.0 True	False	False	3h59m
service-ca	4.7.0 True	False	False	29h
storage	4.7.0 True	False	False	4h30m

2. 사용할 수 없는 Operator를 구성합니다.

14.4.19.1. 설치 중 제거된 이미지 레지스트리

공유 가능한 개체 스토리지를 제공하지 않는 플랫폼에서 OpenShift Image Registry Operator는 자체적으로 **Removed**로 부트스트랩합니다. 이를 통해 **openshift-installer**가 이러한 플랫폼 유형에서 설치를 완료할 수 있습니다.

설치 후 **managementState**를 **Removed**에서 **Managed**로 전환하도록 Image Registry Operator 구성을 편집해야 합니다.



참고

Prometheus 콘솔은 **ImageRegistryRemoved** 경고를 제공합니다. 다음은 예시 경고입니다.

"이미지 레지스트리가 제거되었습니다. **ImageStreamTags**를 참조하는 **ImageStreamTags**, **BuildConfigs** 및 **DeploymentConfigs**가 예상대로 작동하지 않을 수 있습니다. 스토리지를 구성하고 configs.imageregistry.operator.openshift.io를 편집하여 구성을 **Managed** 상태로 업데이트하십시오."

14.4.19.2. 이미지 레지스트리 스토리지 구성

기본 스토리지를 제공하지 않는 플랫폼에서는 처음에 Image Registry Operator를 사용할 수 없습니다. 설치한 후에 스토리지를 사용하도록 레지스트리를 구성하여 Registry Operator를 사용 가능하도록 만들어야 합니다.

프로덕션 클러스터에 필요한 영구 볼륨을 구성하는 과정의 지침이 표시됩니다. 해당하는 경우, 프로덕션 환경 외 클러스터에서만 사용할 수 있는 저장 위치로서 빈 디렉터리를 구성하는 과정의 지침이 표시됩니다.

업그레이드 중에 **Recreate** 롤아웃 전략을 사용하여 이미지 레지스트리의 블록 스토리지 유형 사용을 허용하기 위한 추가 지침이 제공됩니다.

14.4.19.2.1. VMware vSphere용 레지스트리 스토리지 구성

클러스터 관리자는 설치한 후 스토리지를 사용하도록 레지스트리를 구성해야 합니다.

사전 요구 사항

- 클러스터 관리자 권한이 있어야 합니다.
- VMware vSphere에 클러스터가 있어야 합니다.
- Red Hat OpenShift Container Storage와 같이 클러스터용 영구 스토리지 프로비저닝.

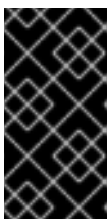

중요

OpenShift Container Platform은 복제본이 하나만 있는 경우 이미지 레지스트리 스토리지에 대한 **ReadWriteOnce** 액세스를 지원합니다. 두 개 이상의 복제본으로 고 가용성을 지원하는 이미지 레지스트리를 배포하려면 **ReadWriteMany** 액세스가 필요합니다.

- "100Gi" 용량이 필요합니다.

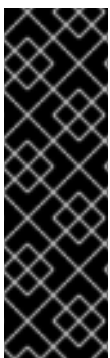

중요

테스트 결과, RHEL의 NFS 서버를 핵심 서비스용 스토리지 백엔드로 사용하는 데 문제가 있는 것으로 나타납니다. 여기에는 OpenShift Container Registry and Quay, 스토리지 모니터링을 위한 Prometheus, 로깅 스토리지를 위한 Elasticsearch가 포함됩니다. 따라서 RHEL NFS를 사용하여 핵심 서비스에서 사용하는 PV를 백업하는 것은 권장되지 않습니다.

마켓플레이스의 다른 NFS 구현에는 이러한 문제가 나타나지 않을 수 있습니다. 이러한 OpenShift Container Platform 핵심 구성 요소에 대해 완료된 테스트에 대한 자세한 내용은 개별 NFS 구현 공급업체에 문의하십시오.

프로세스

1. 스토리지를 사용하도록 레지스트리를 구성하기 위해 **configs.imageregistry/cluster** 리소스에서 **spec.storage.pvc**를 변경합니다.

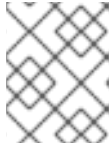

참고

공유 스토리지를 사용할 때 보안 설정을 확인하여 외부에서의 액세스를 방지합니다.

2. 레지스트리 pod가 없는지 확인합니다.

```
$ oc get pod -n openshift-image-registry -l docker-registry=default
```

출력 예

```
No resources found in openshift-image-registry namespace
```



참고

출력에 레지스트리 Pod가 있는 경우 이 절차를 계속할 필요가 없습니다.

3. 레지스트리 구성을 확인합니다.

```
$ oc edit configs.imageregistry.operator.openshift.io
```

출력 예

```
storage:
  pvc:
    claim: 1
```

- 1 **image-registry-storage** PVC의 자동 생성을 허용하도록 **claim** 필드를 비워 둡니다.

4. **clusteroperator** 상태를 확인합니다.

```
$ oc get clusteroperator image-registry
```

출력 예

NAME	VERSION	AVAILABLE	PROGRESSING	DEGRADED
image-registry	4.7	True	False	False
				6h50m

14.4.19.2.2. 프로덕션 환경 외 클러스터에서 이미지 레지스트리의 스토리지 구성

이미지 레지스트리 Operator에 대한 스토리지를 구성해야 합니다. 프로덕션 환경 외 클러스터의 경우, 이미지 레지스트리를 빈 디렉터리로 설정할 수 있습니다. 이렇게 하는 경우 레지스트리를 다시 시작하면 모든 이미지가 손실됩니다.

프로세스

- 이미지 레지스트리 스토리를 빈 디렉터리로 설정하려면 다음을 수행하십시오.

```
$ oc patch configs.imageregistry.operator.openshift.io cluster --type merge --patch '{"spec": {"storage":{"emptyDir":{}}}'
```



주의

프로덕션 환경 외 클러스터에 대해서만 이 옵션을 구성하십시오.

Image Registry Operator가 구성 요소를 초기화하기 전에 이 명령을 실행하면 **oc patch** 명령이 실패하며 다음 오류가 발생합니다.

```
Error from server (NotFound): configs.imageregistry.operator.openshift.io "cluster" not found
```

몇 분 후에 명령을 다시 실행하십시오.

14.4.19.2.3. VMware vSphere용 블록 레지스트리 스토리지 구성

클러스터 관리자로서 업그레이드 중에 이미지 레지스트리가 vSphere VMDK(Virtual Machine Disk)와 같은 블록 스토리지 유형을 사용할 수 있도록 허용하기 위해 **Recreate** 롤아웃 전략을 사용할 수 있습니다.

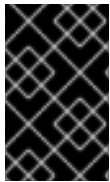

중요

블록 스토리지 볼륨이 지원되지만 프로덕션 클러스터에서 이미지 레지스트리와 함께 사용하는 것은 권장되지 않습니다. 레지스트리가 블록 스토리지에 구성된 설치 레지스트리가 둘 이상의 복제본을 가질 수 없기 때문에 가용성이 높지 않습니다.

프로세스

1. 이미지 레지스트리 스토리를 블록 스토리지 유형으로 설정하려면 **Recreate** 롤아웃 전략을 사용하고 복제본 **1**개 만으로 실행되도록 레지스트리를 패치합니다.

```
$ oc patch config.imageregistry.operator.openshift.io/cluster --type=merge -p '{"spec": {"rolloutStrategy":"Recreate","replicas":1}}'
```

2. 블록 스토리지 장치에 PV를 프로비저닝하고 해당 볼륨의 PVC를 생성합니다. 요청된 블록 볼륨은 RWO(ReadWriteOnce) 액세스 모드를 사용합니다.
 - a. VMware vSphere **PersistentVolumeClaim** 개체를 정의하려면 다음 내용이 포함된 **pvc.yaml** 파일을 생성합니다.

```
kind: PersistentVolumeClaim
apiVersion: v1
metadata:
  name: image-registry-storage 1
  namespace: openshift-image-registry 2
spec:
```



```
accessModes:
- ReadWriteOnce 3
resources:
requests:
storage: 100Gi 4
```

- 1 **PersistentVolumeClaim** 개체를 표시하는 고유한 이름입니다.
- 2 **PersistentVolumeClaim** 오브젝트의 네임스페이스로 **openshift-image-registry**입니다.
- 3 영구 볼륨 클레임의 액세스 모드입니다. **ReadWriteOnce**를 사용하면 단일 노드에서 읽기 및 쓰기 권한으로 볼륨을 마운트할 수 있습니다.
- 4 영구 볼륨 클레임의 크기입니다.

b. 파일에서 **PersistentVolumeClaim** 오브젝트를 만듭니다.

```
$ oc create -f pvc.yaml -n openshift-image-registry
```

3. 올바른 PVC를 참조하도록 레지스트리 설정을 편집합니다.

```
$ oc edit config.imageregistry.operator.openshift.io -o yaml
```

출력 예

```
storage:
pvc:
claim: 1
```

- 1 사용자 지정 PVC를 만들면 **image-registry-storage** PVC의 기본 자동 생성을 위해 **claim** 필드를 비워둘 수 있습니다.

올바른 PVC를 참조하도록 레지스트리 스토리지를 구성하는 방법은 [vSphere 용 레지스트리 구성](#)을 참조하십시오.

14.4.20. 사용자 프로비저닝 인프라에 설치 완료

Operator 구성을 완료한 후 제공하는 인프라에 클러스터 설치를 완료할 수 있습니다.

사전 요구 사항

- 컨트롤 플레인이 초기화되어 있습니다.
- 초기 Operator 구성을 완료해야 합니다.

프로세스

1. 다음 명령을 사용하여 모든 클러스터 구성 요소가 온라인 상태인지 확인합니다.

```
$ watch -n5 oc get clusteroperators
```

출력 예

NAME	VERSION AVAILABLE	PROGRESSING	DEGRADED
authentication	4.7.0 True	False	False 3h56m
baremetal	4.7.0 True	False	False 29h
cloud-credential	4.7.0 True	False	False 29h
cluster-autoscaler	4.7.0 True	False	False 29h
config-operator	4.7.0 True	False	False 6h39m
console	4.7.0 True	False	False 3h59m
csi-snapshot-controller	4.7.0 True	False	False 4h12m
dns	4.7.0 True	False	False 4h15m
etcd	4.7.0 True	False	False 29h
image-registry	4.7.0 True	False	False 3h59m
ingress	4.7.0 True	False	False 4h30m
insights	4.7.0 True	False	False 29h
kube-apiserver	4.7.0 True	False	False 29h
kube-controller-manager	4.7.0 True	False	False 29h
kube-scheduler	4.7.0 True	False	False 29h
kube-storage-version-migrator	4.7.0 True	False	False 4h2m
machine-api	4.7.0 True	False	False 29h
machine-approver	4.7.0 True	False	False 6h34m
machine-config	4.7.0 True	False	False 3h56m
marketplace	4.7.0 True	False	False 4h2m
monitoring	4.7.0 True	False	False 6h31m
network	4.7.0 True	False	False 29h
node-tuning	4.7.0 True	False	False 4h30m
openshift-apiserver	4.7.0 True	False	False 3h56m
openshift-controller-manager	4.7.0 True	False	False 4h36m
openshift-samples	4.7.0 True	False	False 4h30m
operator-lifecycle-manager	4.7.0 True	False	False 29h
operator-lifecycle-manager-catalog	4.7.0 True	False	False 29h
operator-lifecycle-manager-packageserver	4.7.0 True	False	False 3h59m
service-ca	4.7.0 True	False	False 29h
storage	4.7.0 True	False	False 4h30m

또는 다음 명령은 모든 클러스터를 사용할 수 있을 때 알립니다. 또한 인증 정보를 검색하고 표시합니다.

```
$ ./openshift-install --dir <installation_directory> wait-for install-complete 1
```

1 <installation_directory>는 설치 파일을 저장한 디렉터리의 경로를 지정합니다.

출력 예

```
INFO Waiting up to 30m0s for the cluster to initialize...
```

Cluster Version Operator가 Kubernetes API 서버에서 OpenShift Container Platform 클러스터 배포를 완료하면 명령이 성공합니다.

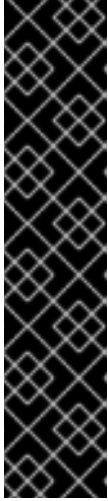

중요

- 설치 프로그램에서 생성하는 Ignition 구성 파일에 24시간 후에 만료되는 인증서가 포함되어 있습니다. 이 인증서는 그 후에 갱신됩니다. 인증서를 갱신하기 전에 클러스터가 종료되고 24시간이 지난 후에 클러스터가 다시 시작되면 클러스터는 만료된 인증서를 자동으로 복구합니다. 예외적으로 kubelet 인증서를 복구하려면 대기 중인 **node-bootstrapper** 인증서 서명 요청(CSR)을 수동으로 승인해야 합니다. 자세한 내용은 *Recovering from expired control plane certificates* 문서를 참조하십시오.
- 클러스터를 설치한 후 24시간에서 22시간까지의 인증서가 교체되기 때문에 생성된 후 12시간 이내에 Ignition 구성 파일을 사용하는 것이 좋습니다. 12시간 이내에 Ignition 구성 파일을 사용하면 설치 중에 인증서 업데이트가 실행되는 경우 설치 실패를 방지할 수 있습니다.

2. Kubernetes API 서버가 Pod와 통신하고 있는지 확인합니다.

- a. 모든 Pod 목록을 보려면 다음 명령을 사용하십시오.

```
$ oc get pods --all-namespaces
```

출력 예

```

NAMESPACE           NAME                                     READY STATUS
RESTARTS AGE
openshift-apiserver-operator  openshift-apiserver-operator-85cb746d55-zqhs8  1/1
Running 1 9m
openshift-apiserver          apiserver-67b9g                                1/1 Running 0
3m
openshift-apiserver          apiserver-ljcmx                                1/1 Running 0
1m
openshift-apiserver          apiserver-z25h4                                1/1 Running 0
2m
openshift-authentication-operator authentication-operator-69d5d8bf84-vh2n8  1/1
Running 0 5m
...

```

- b. 다음 명령을 사용하여 이전 명령의 출력에 나열된 Pod의 로그를 표시합니다.

```
$ oc logs <pod_name> -n <namespace> ①
```

- ① 이전 명령의 출력에 표시된 대로 Pod 이름과 네임스페이스를 지정합니다.

Pod 로그가 표시되면 Kubernetes API 서버는 클러스터 시스템과 통신할 수 있습니다.

3. FCP(Fibre Channel Protocol)를 사용하는 설치에는 다중 경로를 활성화하기 위해 추가 단계가 필요합니다. 설치 중에 다중 경로를 활성화하지 마십시오.

자세한 내용은 설치 후 구성 문서의 "RHCOS에서 커널 인수를 사용하여 다중 경로 활성화"를 참조하십시오.

- a. 모든 작업자 노드가 다시 시작됩니다. 프로세스를 모니터링하려면 다음 명령을 입력합니다.

```
$ oc get nodes -w
```



참고

인프라 노드와 같은 추가 머신 유형이 있는 경우 이러한 유형의 프로세스를 반복합니다.

[vSphere에 컴퓨팅 머신 추가](#)에 따라 클러스터 설치가 완료된 후 추가 컴퓨팅 머신을 추가할 수 있습니다.

14.4.21. VMware vSphere 볼륨 백업

OpenShift Container Platform은 새 볼륨을 독립 영구 디스크로 프로비저닝하여 클러스터의 모든 노드에서 볼륨을 자유롭게 연결 및 분리합니다. 결과적으로 스냅샷을 사용하는 볼륨을 백업하거나 스냅샷에서 볼륨을 복원할 수 없습니다. 자세한 내용은 [스냅샷 제한](#) 을 참조하십시오.

프로세스

영구 볼륨의 백업을 생성하려면 다음을 수행합니다.

1. 영구 볼륨을 사용 중인 애플리케이션을 중지합니다.
2. 영구 볼륨을 복제합니다.
3. 애플리케이션을 다시 시작합니다.
4. 복제된 볼륨의 백업을 만듭니다.
5. 복제된 볼륨을 삭제합니다.

14.4.22. OpenShift Container Platform의 Telemetry 액세스

OpenShift Container Platform 4.7에서 클러스터 상태 및 업데이트 성공에 대한 메트릭을 제공하기 위해 기본적으로 실행되는 Telemetry 서비스에는 인터넷 액세스가 필요합니다. 클러스터가 인터넷에 연결되어 있으면 Telemetry가 자동으로 실행되고 [OpenShift Cluster Manager](#) 에 클러스터가 자동으로 등록됩니다.

[OpenShift Cluster Manager](#) 인벤토리가 올바르거나 OpenShift Cluster Manager를 사용하여 자동으로 또는 OpenShift Cluster Manager를 사용하여 수동으로 유지 관리되는지 확인한 후 [subscription watch](#)를 사용하여 계정 또는 다중 클러스터 수준에서 OpenShift Container Platform 서브스크립션을 추적합니다.

추가 리소스

- Telemetry 서비스에 대한 자세한 내용은 [원격 상태 모니터링 정보](#) 를 참조하십시오.

14.4.23. 다음 단계

- [클러스터를 사용자 지정합니다.](#)
- 필요한 경우 [원격 상태 보고 옵트아웃](#) 을 수행할 수 있습니다.
- [레지스트리를 설정하고 레지스트리 스토리지를 구성](#) 합니다.
- 선택 사항: [vSphere Problem Detector Operator](#)의 이벤트를 보고 클러스터에 권한 또는 스토리지 구성 문제가 있는지 확인합니다.

14.5. 네트워크 사용자 지정으로 VSPHERE에 클러스터 설치

OpenShift Container Platform 4.7 버전에서는 사용자 지정된 네트워크 구성 옵션으로 프로비저닝하는 클러스터를 VMware vSphere 인프라에 설치할 수 있습니다. 네트워크 구성을 사용자 지정할 경우, 클러스터가 사용자 환경의 기존 IP 주소 할당과 공존하고 기존 MTU 및 VXLAN 구성과 통합될 수 있습니다.

설치 과정에서 네트워크 구성 매개변수를 대부분 설정해야 하며, 실행 중인 클러스터에서는 **kubeProxy** 구성 매개변수만 수정할 수 있습니다.



참고

OpenShift Container Platform은 단일 VMware vCenter에만 클러스터 배포를 지원합니다. 여러 vCenter에 머신/머신 세트가 있는 클러스터 배포는 지원되지 않습니다.



중요

사용자가 프로비저닝한 인프라 설치를 수행하는 단계는 예시용으로만 제공됩니다. 사용자가 제공하는 인프라를 사용하여 클러스터를 설치하려면 vSphere 플랫폼 및 OpenShift Container Platform 설치 프로세스에 대한 정보가 필요합니다. 사용자 프로비저닝 인프라 설치 지침을 가이드로 사용하십시오. 다른 방법을 통해 필요한 리소스를 자유롭게 생성할 수 있습니다.

14.5.1. 사전 요구 사항

- [OpenShift Container Platform 설치 및 업데이트](#) 프로세스에 대한 세부 사항을 검토하십시오.
- 설치를 완료하려면 vSphere 호스트에 RHCOS(Red Hat Enterprise Linux CoreOS) OVA를 업로드해야 합니다. 이 프로세스를 완료하는 시스템에는 vCenter 및 ESXi 호스트의 포트 443에 액세스해야 합니다. 포트 443에 액세스할 수 있는지 확인합니다.
- 방화벽을 사용하는 경우 관리자가 포트 443에 액세스할 수 있음을 확인합니다. 설치에 성공하면 포트 443에서 컨트롤 플레인 노드가 vCenter 및 ESXi 호스트에 연결할 수 있어야 합니다.
- 방화벽을 사용하는 경우 [Red Hat Insights](#)에 액세스하도록 방화벽을 구성해야 합니다.

14.5.2. OpenShift Container Platform 용 인터넷 액세스

OpenShift Container Platform 4.7에서 클러스터를 설치하려면 인터넷 액세스가 필요합니다.

다음의 경우 인터넷 액세스가 필요합니다.

- [OpenShift Cluster Manager](#) 에 액세스하여 설치 프로그램을 다운로드하고 서브스크립션 관리를 수행합니다. 클러스터가 인터넷에 액세스할 수 있고 Telemetry 서비스를 비활성화하지 않은 경우, 클러스터에 자동으로 권한이 부여됩니다.
- [Quay.io](#)에 액세스. 클러스터를 설치하는 데 필요한 패키지를 받을 수 있습니다.
- 클러스터 업데이트를 수행하는 데 필요한 패키지를 받을 수 있습니다.



중요

클러스터가 직접 인터넷에 액세스할 수 없는 경우, 프로비저닝하는 일부 유형의 인프라에서 제한된 네트워크 설치를 수행할 수 있습니다. 설치를 수행하는 프로세스에서 필요한 내용을 다운로드한 다음, 이를 사용하여 클러스터를 설치하고 설치 프로그램을 생성하는 데 필요한 패키지로 미리 레지스트리를 채웁니다. 설치 유형에 따라서는 클러스터를 설치하는 환경에 인터넷 액세스가 필요하지 않을 수도 있습니다. 클러스터를 업데이트하기 전에 미리 레지스트리의 내용을 업데이트합니다.

14.5.3. VMware vSphere 인프라 요구사항

사용하는 구성 요소의 요구사항을 충족하는 VMware vSphere 버전 6 또는 7 인스턴스에 OpenShift Container Platform 클러스터를 설치해야 합니다.

표 14.39. VMware 구성 요소에 지원되는 최소 vSphere 버전

구성 요소	지원되는 최소 버전	설명
하이퍼바이저	HW 버전 13이 포함된 vSphere 6.5 이상	이 버전은 RHCOS(Red Hat Enterprise Linux CoreOS)가 지원하는 최소 버전입니다. Red Hat Enterprise Linux 8 지원 하이퍼바이저 목록 을 참조하십시오.
In-tree 드라이버가 있는 스토리지	vSphere 6.5 이상	이 플러그인은 OpenShift Container Platform에 포함된 vSphere용 In-tree 스토리지 드라이버를 사용하여 vSphere 스토리지를 생성합니다.
선택 사항: 네트워킹(NSX-T)	vSphere 6.5U3 또는 vSphere 6.7U2 이상	OpenShift Container Platform에는 vSphere 6.5U3 또는 vSphere 6.7U2+가 필요합니다. VMware의 NSX Container Plug-in (NCP)은 OpenShift Container Platform 4.6 및 NSX-T 3.x+에서 인증되었습니다.

vSphere 버전 6.5 인스턴스를 사용하는 경우 OpenShift Container Platform을 설치하기 전에 6.7U3 또는 7.0로 업그레이드하는 것이 좋습니다.



중요

OpenShift Container Platform을 설치하기 전에 ESXi 호스트의 시간이 동기화되었는지 확인해야 합니다. VMware 문서에서 [Edit Time Configuration for a Host](#) 를 참조하십시오.

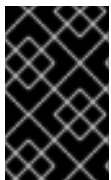

중요

가상 하드웨어 버전 14 이상을 사용하도록 구성된 VM(가상 머신)으로 인해 설치에 실패할 수 있습니다. 가상 하드웨어 버전 13으로 VM을 구성하는 것이 좋습니다. 이는 [BZ#1935539](#)에서 다루어지고 있는 알려진 문제입니다.

14.5.4. 사용자 프로비저닝 인프라를 포함한 클러스터의 시스템 요구사항

사용자 프로비저닝 인프라가 포함된 클러스터의 경우, 필요한 모든 시스템을 배포해야 합니다.

14.5.4.1. 필요한 시스템

최소 OpenShift Container Platform 클러스터에 다음과 같은 호스트가 필요합니다.

- 임시 부트스트랩 시스템 한 개

- 컨트롤 플레인 또는 마스터 시스템 세 개
- 두 개 이상의 컴퓨팅 시스템(작업자 시스템이라고도 함).



참고

컨트롤 플레인 시스템 세 개에 OpenShift Container Platform 클러스터를 배포하기 위한 부트스트랩 시스템이 클러스터에 필요합니다. 클러스터를 설치한 후 부트스트랩 시스템을 제거할 수 있습니다.



중요

클러스터의 고가용성을 개선하려면 컨트롤 플레인 시스템을 두 개 이상의 물리적 시스템의 서로 다른 z/VM 인스턴스에 배포하십시오.

부트스트랩, 컨트롤 플레인 시스템은 운영 체제로 RHCOS (Red Hat Enterprise Linux CoreOS)를 사용해야 합니다. 그러나 컴퓨팅 머신은 RHCOS(Red Hat Enterprise Linux CoreOS) 또는 RHEL (Red Hat Enterprise Linux) 7.9 중에서 선택할 수 있습니다.

RHCOS는 RHEL 8(Red Hat Enterprise Linux)을 기반으로 하며 모든 하드웨어 인증 및 요구사항을 모두 이어받습니다. [Red Hat Enterprise Linux 기술 기능 및 제한](#) 을 참조하십시오.

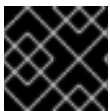

중요

모든 가상 머신은 설치 프로그램과 동일한 데이터 저장소 및 폴더에 있어야 합니다.

14.5.4.2. 네트워크 연결 요구사항

모든 RHCOS(Red Hat Enterprise Linux CoreOS) 시스템이 부팅 중에 시스템 구성 서버에서 Ignition 구성 파일을 가져오려면 **initramfs**의 네트워크가 필요합니다. 머신은 고정 IP 주소로 설정됩니다. DHCP 서버가 필요하지 않습니다. 클러스터의 각 OpenShift Container Platform 노드는 NTP(Network Time Protocol) 서버에 액세스할 수 있습니다.

14.5.4.3. IBM Z 네트워크 연결 요구 사항

IBM Z의 z/VM에 설치하려면 레이어 2 모드의 단일 z/VM 가상 NIC가 필요합니다. 또한 다음이 필요합니다.

- 직접 연결된 OSA 또는 RoCE 네트워크 어댑터
- z/VM VSwitch 설정. 권장 설정의 경우 OSA 링크 통합을 사용합니다.

14.5.4.4. 최소 리소스 요구사항

각 클러스터 시스템이 다음과 같은 최소 요구사항을 충족해야 합니다.

표 14.40. 최소 리소스 요구사항

시스템	운영 체제	vCPU [1]	가상 RAM	스토리지	IOPS
부트스트랩	RHCOS	4	16GB	100GB	해당 없음

시스템	운영 체제	vCPU [1]	가상 RAM	스토리지	IOPS
컨트롤 플레인	RHCOS	4	16GB	100GB	해당 없음
Compute	RHCOS	2	8GB	100GB	해당 없음

1. SMT-2가 활성화된 경우 하나의 물리적 코어(IFL)는 두 개의 논리 코어(스레드)를 제공합니다. 하이퍼바이저는 두 개 이상의 vCPU를 제공할 수 있습니다.

14.5.4.5. 인증서 서명 요청 관리

사용자가 프로비저닝하는 인프라를 사용하는 경우 자동 시스템 관리 기능으로 인해 클러스터의 액세스가 제한되므로 설치한 후 클러스터 인증서 서명 요청(CSR)을 승인하는 메커니즘을 제공해야 합니다. **kube-controller-manager**는 kubelet 클라이언트 CSR만 승인합니다. **machine-approver**는 올바른 시스템에서 발행한 요청인지 확인할 수 없기 때문에 kubelet 자격 증명을 사용하여 요청하는 서비스 인증서의 유효성을 보장할 수 없습니다. kubelet 서빙 인증서 요청의 유효성을 확인하고 요청을 승인하는 방법을 결정하여 구현해야 합니다.

14.5.5. 사용자 프로비저닝 인프라 생성

사용자 프로비저닝 인프라를 사용하는 OpenShift Container Platform 클러스터를 배포하기 전에 기본 인프라를 생성해야 합니다.

사전 요구 사항

- 클러스터 지원 인프라를 생성하기 전에 [OpenShift Container Platform 4.x Tested Integrations](#) 페이지를 확인하십시오.

프로세스

1. 고정 IP 주소를 설정합니다.
2. 클러스터 노드에 Ignition 파일을 제공하기 위해 HTTP 또는 HTTPS 서버를 설정합니다.
3. 필요한 로드 밸런서를 프로비저닝합니다.
4. 시스템에 사용할 포트를 구성합니다.
5. DNS를 구성합니다.
6. 네트워크 연결을 확인합니다.

14.5.5.1. 사용자 프로비저닝 인프라에 대한 네트워킹 요구사항

모든 RHCOS(Red Hat Enterprise Linux CoreOS) 시스템이 부팅 중에 시스템 구성 서버에서 Ignition 구성을 가져오려면 **initramfs**의 네트워크가 필요합니다.

초기 부팅 과정에서 시스템에 Ignition 설정 파일을 다운로드하는 데 필요한 네트워크 연결을 구축하기 위해 HTTP 또는 HTTPS 서버가 있어야 합니다.

시스템에 영구 IP 주소와 호스트 이름이 있는지 확인합니다.

Kubernetes API 서버가 클러스터 시스템의 노드 이름을 확인할 수 있어야 합니다. API 서버와 작업자 노드

가 서로 다른 영역에 있는 경우, API 서버가 노드 이름을 확인할 수 있도록 기본 DNS 검색 영역을 설정할 수 있습니다. 노드 개체와 모든 DNS 요청에서 항상 정규화된 도메인 이름으로 호스트를 가리키는 것도 지원되는 방법입니다.

클러스터 구성 요소가 통신할 수 있도록 시스템 간 네트워크 연결을 구성해야 합니다. 각 시스템에서 클러스터에 있는 다른 모든 시스템의 호스트 이름을 확인할 수 있어야 합니다.

표 14.41. 모든 시스템과 시스템 사이

프로토콜	포트	설명
ICMP	해당 없음	네트워크 연결성 테스트
TCP	1936	메트릭
	9000-9999	9100-9101 포트의 노드 내보내기 및 9099 포트의 Cluster Version Operator를 포함한 호스트 수준 서비스.
	10250-10259	Kubernetes에서 예약하는 기본 포트
	10256	openshift-sdn
UDP	4789	VXLAN 및 Geneve
	6081	VXLAN 및 Geneve
	9000-9999	9100-9101 포트의 노드 내보내기를 포함한 호스트 수준 서비스.
TCP/UDP	30000-32767	Kubernetes 노드 포트

표 14.42. 컨트롤 플레인에서 모든 시스템

프로토콜	포트	설명
TCP	6443	Kubernetes API

표 14.43. 컨트롤 플레인 시스템에 대한 컨트롤 플레인 시스템

프로토콜	포트	설명
TCP	2379-2380	etcd 서버 및 피어 포트

네트워크 토폴로지 요구사항

클러스터를 위해 프로비저닝하는 인프라는 다음과 같은 네트워크 토폴로지 요구사항을 충족해야 합니다.



중요

OpenShift Container Platform을 사용하려면 플랫폼 컨테이너의 이미지를 가져오고 Red Hat에 Telemetry 데이터를 제공하기 위해 모든 노드가 인터넷에 액세스할 수 있어야 합니다.

로드 밸런서

OpenShift Container Platform을 설치하기 전에 다음과 같은 요구사항을 충족하는 두 개의 로드 밸런서를 프로비저닝해야 합니다.

1. **API 로드 밸런서:** 플랫폼과 상호 작용하고 구성하기 위한 사용자(인간 및 시스템) 모두에 공통 엔드포인트를 제공합니다. 다음 조건을 설정합니다.
 - Layer 4 로드 밸런싱 전용입니다. 이를 Raw TCP, SSL Passthrough 또는 SSL Bridge 모드로 합니다. SSL Bridge 모드를 사용하는 경우, API 경로에 대해 SNI(Server Name Indication, 서버 이름 표시)를 활성화해야 합니다.
 - 스테이트리스 로드 밸런싱 알고리즘입니다. 옵션은 로드 밸런서 구현에 따라 달라집니다.

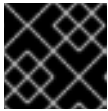

중요

API 로드 밸런서에 대한 세션 지속성을 구성하지 마십시오.

로드 밸런서의 전면과 후면 모두에서 다음 포트를 구성하십시오.

표 14.44. API 로드 밸런서

포트	백엔드 시스템(풀 멤버)	내부	외부	설명
6443	부트스트랩 및 컨트롤 플레인. 부트스트랩 시스템이 클러스터 컨트롤 플레인을 초기화한 후 로드 밸런서에서 부트스트랩 시스템을 제거합니다. API 서버 상태 검사 프로브에 대한 /readyz 끝점을 구성해야 합니다.	X	X	Kubernetes API 서버
22623	부트스트랩 및 컨트롤 플레인. 부트스트랩 시스템이 클러스터 컨트롤 플레인을 초기화한 후 로드 밸런서에서 부트스트랩 시스템을 제거합니다.	X		시스템 구성 서버



참고

API 서버가 **/readyz** 엔드포인트를 해제하는 시점부터 풀에서 API 서버 인스턴스가 제거되는 시점까지 시간이 30초를 넘지 않도록 로드 밸런서를 구성해야 합니다. **/readyz**가 오류를 반환하거나 정상 상태가 된 후 정해진 시간 안에 끝점이 제거 또는 추가되어야 합니다. 5초 또는 10초의 프로빙 주기(두 번의 성공적인 요청은 정상 상태, 세 번의 요청은 비정상 상태)는 충분한 테스트를 거친 값입니다.

2. **애플리케이션 인그레스 로드 밸런서:** 클러스터 외부에서 들어오는 애플리케이션 트래픽의 수신 지점을 제공합니다. 다음 조건을 설정합니다.

- Layer 4 로드 밸런싱 전용입니다. 이를 Raw TCP, SSL Passthrough 또는 SSL Bridge 모드로 하고 합니다. SSL Bridge 모드를 사용하는 경우 인그레스 경로에 대해 SNI(Server Name Indication, 서버 이름 표시)를 활성화해야 합니다.
- 사용 가능한 옵션과 플랫폼에서 호스팅되는 애플리케이션 유형에 따라 연결 기반 또는 세션 기반 지속성이 권장됩니다.

로드 밸런서의 전면과 후면 모두에서 다음 포트를 구성하십시오.

표 14.45. 애플리케이션 인그레스 로드 밸런서

포트	백엔드 시스템(풀 멤버)	내부	외부	설명
443	기본적으로 인그레스 라우터 pod, 컴퓨팅 또는 작업자를 실행하는 시스템입니다.	X	X	HTTPS 트래픽
80	기본적으로 인그레스 라우터 pod, 컴퓨팅 또는 작업자를 실행하는 시스템입니다.	X	X	HTTP 트래픽

작은 정보

로드 밸런서에서 클라이언트의 실제 IP 주소를 확인할 수 있는 경우 소스 IP 기반 세션 지속성을 활성화하면 엔드 투 엔드 TLS 암호화를 사용하는 애플리케이션의 성능을 향상시킬 수 있습니다.



참고

인그레스 라우터에 대한 작업 구성이 OpenShift Container Platform 클러스터에 필요합니다. 컨트롤 플레인 초기화 후 인그레스 라우터를 설정해야 합니다.

이더넷 어댑터 하드웨어 주소 요구사항

클러스터용 VM을 프로비저닝할 때 각 VM에 대해 구성된 이더넷 인터페이스는 VMware OUI(Organizationally Unique Identifier) 할당 범위의 MAC 주소를 사용해야 합니다.

- 00:05:69:00:00:00 ~ 00:05:69:FF:FF:FF
- 00:0c:29:00:00:00 ~ 00:0c:29:FF:FF:FF
- 00:1c:14:00:00:00 ~ 00:1c:14:FF:FF:FF
- 00:50:56:00:00:00 ~ 00:50:56:FF:FF:FF

VMware OUI 외부의 MAC 주소를 사용하면 클러스터 설치가 실패합니다.

NTP 구성

OpenShift Container Platform 클러스터는 기본적으로 공용 NTP(Network Time Protocol) 서버를 사용하도록 구성되어 있습니다. 로컬 엔터프라이즈 NTP 서버를 사용하거나 클러스터가 연결이 끊긴 네트워크에 배포되는 경우 특정 시간 서버를 사용하도록 클러스터를 구성할 수 있습니다. 자세한 내용은 *chrony 타임 서비스 설정* 문서를 참조하십시오.

추가 리소스

- [chrony 타임 서비스 설정](#)

14.5.5.2. 사용자 프로비저닝 DNS 요구사항

DNS는 이름 확인 및 역방향 이름 확인에 사용됩니다. DNS A/AAAA 또는 CNAME 레코드는 이름 확인에 사용되며 PTR 레코드는 역방향 이름 확인에 사용됩니다. RHCOS (Red Hat Enterprise Linux CoreOS)는 역방향 레코드를 사용하여 모든 노드의 호스트 이름을 설정하기 때문에 역방향 레코드가 중요합니다. 또한 역방향 레코드는 OpenShift Container Platform이 작동하는 데 필요한 인증서 서명 요청 (CSR)을 생성하는 데 사용됩니다.

사용자 프로비저닝 인프라를 사용하는 OpenShift Container Platform 클러스터에는 다음과 같은 DNS 레코드가 필요합니다. 각 레코드에서 **<cluster_name>**은 클러스터 이름이고 **<base_domain>**은 **install-config.yaml** 파일에서 지정하는 클러스터 기반 도메인입니다. 전체 DNS 레코드는 **<component>.<cluster_name>.<base_domain>** 형식입니다.

표 14.46. 필수 DNS 레코드

구성 요소	레코드	설명
Kubernetes API	api.<cluster_name>.<base_domain>	DNS A/AAAA 또는 CNAME 레코드와 DNS PTR 레코드를 추가하여 컨트롤 플레인 시스템의 로드 밸런서를 식별합니다. 이 레코드는 클러스터 외부의 클라이언트와 클러스터 내의 모든 노드에서 확인할 수 있어야 합니다.
	api-int.<cluster_name>.<base_domain>	DNS A/AAAA 또는 CNAME 레코드와 DNS PTR 레코드를 추가하여 컨트롤 플레인 시스템의 로드 밸런서를 식별합니다. 이 레코드는 클러스터 내의 모든 노드에서 확인할 수 있어야 합니다.
		<div style="display: flex; align-items: center;">  <div> <p>중요</p> <p>API 서버는 Kubernetes에 기록된 호스트 이름으로 작업자 노드를 확인할 수 있어야 합니다. API 서버가 노드 이름을 확인할 수 없는 경우 프록시된 API 호출이 실패할 수 있으며 pod에서 로그를 검색할 수 없습니다.</p> </div> </div>
라우트	*.apps.<cluster_name>.<base_domain>	기본적으로 작업자 노드인 인그레스 라우터 pod를 실행하는 시스템을 대상으로 하는 로드 밸런서를 참조하는 와일드카드 DNS A/AAAA 또는 CNAME 레코드를 추가합니다. 이 레코드는 클러스터 외부의 클라이언트와 클러스터 내의 모든 노드에서 확인할 수 있어야 합니다.
부트스트랩	bootstrap.<cluster_name>.<base_domain>	DNS A/AAAA 또는 CNAME 레코드와 DNS PTR 레코드를 추가하여 부트스트랩 머신을 식별합니다. 이 레코드는 클러스터 내의 노드에서 확인할 수 있어야 합니다.
마스터 호스트	<master><n>.<cluster_name>.<base_domain>	컨트롤 플레인 노드 (마스터 노드라고도 함)의 각 머신을 식별하는 DNS A/AAAA 또는 CNAME 레코드와 DNS PTR 레코드입니다. 이 레코드는 클러스터 내의 노드에서 확인할 수 있어야 합니다.

구성 요소	레코드	설명
작업자 호스트	<worker><n>. <cluster_name>. <base_domain>.	DNS A/AAAA 또는 CNAME 레코드와 DNS PTR 레코드를 추가하여 작업자 노드의 각 머신을 식별합니다. 이 레코드는 클러스터 내의 노드에서 확인할 수 있어야 합니다.

작은 정보

nslookup <hostname> 명령을 사용하여 이름을 확인할 수 있습니다. **dig -x <ip_address>** 명령을 사용하여 PTR 레코드에 대한 역방향 이름을 확인할 수 있습니다.

다음 BIND 영역 파일의 예제에서는 이름 확인을 위한 샘플 A 레코드를 보여줍니다. 이 예제의 목적은 필요한 레코드를 표시하는 것입니다. 이 예제에서는 특정 이름 확인 서비스를 선택하기 위한 조언을 제공하는 것을 목적으로 하지 않습니다.

예 14.9. 샘플 DNS 영역 데이터베이스

```
$TTL 1W
@ IN SOA ns1.example.com. root (
    2019070700 ; serial
    3H ; refresh (3 hours)
    30M ; retry (30 minutes)
    2W ; expiry (2 weeks)
    1W ) ; minimum (1 week)
IN NS ns1.example.com.
IN MX 10 smtp.example.com.
;
;
ns1 IN A 192.168.1.5
smtp IN A 192.168.1.5
;
helper IN A 192.168.1.5
helper.ocp4 IN A 192.168.1.5
;
; The api identifies the IP of your load balancer.
api.ocp4 IN A 192.168.1.5
api-int.ocp4 IN A 192.168.1.5
;
; The wildcard also identifies the load balancer.
*.apps.ocp4 IN A 192.168.1.5
;
; Create an entry for the bootstrap host.
bootstrap.ocp4 IN A 192.168.1.96
;
; Create entries for the master hosts.
master0.ocp4 IN A 192.168.1.97
master1.ocp4 IN A 192.168.1.98
master2.ocp4 IN A 192.168.1.99
;
; Create entries for the worker hosts.
worker0.ocp4 IN A 192.168.1.11
```

```
worker1.ocp4 IN A 192.168.1.7
;
;EOF
```

다음 예제 BIND 영역 파일은 역방향 이름 확인을 위한 샘플 PTR 레코드를 보여줍니다.

예 14.10. 역방향 레코드의 샘플 DNS 영역 데이터베이스

```
$TTL 1W
@ IN SOA ns1.example.com. root (
  2019070700 ; serial
  3H ; refresh (3 hours)
  30M ; retry (30 minutes)
  2W ; expiry (2 weeks)
  1W ) ; minimum (1 week)
IN NS ns1.example.com.
;
; The syntax is "last octet" and the host must have an FQDN
; with a trailing dot.
97 IN PTR master0.ocp4.example.com.
98 IN PTR master1.ocp4.example.com.
99 IN PTR master2.ocp4.example.com.
;
96 IN PTR bootstrap.ocp4.example.com.
;
5 IN PTR api.ocp4.example.com.
5 IN PTR api-int.ocp4.example.com.
;
11 IN PTR worker0.ocp4.example.com.
7 IN PTR worker1.ocp4.example.com.
;
;EOF
```

14.5.6. SSH 개인 키 생성 후 에이전트에 추가

클러스터에서 설치 디버깅 또는 재해 복구를 수행하려면 **ssh-agent** 및 설치 프로그램 모두에 SSH 키를 지정해야 합니다. 이 키를 사용하여 공용 클러스터의 부트스트랩 시스템에 액세스하여 설치 문제를 해결할 수 있습니다.

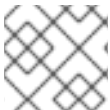

참고

프로덕션 환경에서는 재해 복구 및 디버깅이 필요합니다.

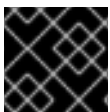

중요

재해 복구 및 디버깅이 필요한 프로덕션 환경에서는이 단계를 생략하지 마십시오.

이 키를 사용자 **core**로서 마스터 노드에 SSH를 수행할 수 있습니다. 클러스터를 배포할 때 **core** 사용자의 `~/.ssh/authorized_keys` 목록에 이 키가 추가됩니다.

프로세스

1. 컴퓨터에 암호 없는 인증용으로 구성된 SSH 키가 없으면 키를 생성합니다. 예를 들어 Linux 운영 체제를 사용하는 컴퓨터에서 다음 명령을 실행합니다.

```
$ ssh-keygen -t ed25519 -N ""
-f <path>/<file_name> 1
```

- 1 새로운 SSH 키의 경로 및 파일 이름(예 `~/.ssh/id_rsa`)을 지정합니다. 기존 키 쌍이 있는 경우 공개 키가 `~/.ssh` 디렉터리에 있는지 확인하십시오.

이 명령을 실행하면 사용자가 지정한 위치에 암호가 필요하지 않은 SSH 키가 생성됩니다.



참고

x86_64 아키텍처에 FIPS 검증 / 진행 중인 모듈 (Modules in Process) 암호화 라이브러리를 사용하는 OpenShift Container Platform 클러스터를 설치하려면 **ed25519** 알고리즘을 사용하는 키를 생성하지 마십시오. 대신 **rsa** 또는 **ecdsa** 알고리즘을 사용하는 키를 생성합니다.

2. **ssh-agent** 프로세스를 백그라운드 작업으로 시작합니다.

```
$ eval "$(ssh-agent -s)"
```

출력 예

```
Agent pid 31874
```



참고

클러스터가 FIPS 모드인 경우 FIPS 호환 알고리즘만 사용하여 SSH 키를 생성합니다. 키는 RSA 또는 ECDSA여야 합니다.

3. **ssh-agent**에 SSH 개인 키를 추가합니다.

```
$ ssh-add <path>/<file_name> 1
```

출력 예

```
Identity added: /home/<you>/<path>/<file_name> (<computer_name>)
```

- 1 SSH 개인 키의 경로 및 파일 이름을 지정합니다(예: `~/.ssh/id_rsa`).

다음 단계

- OpenShift Container Platform을 설치할 때 SSH 공개 키를 설치 프로그램에 지정합니다.

14.5.7. 설치 프로그램 받기

OpenShift Container Platform을 설치하기 전에 프로비저닝 머신에 설치 파일을 다운로드하십시오.

사전 요구 사항

- Linux를 실행하는 머신(예: 로컬 디스크 공간이 500MB인 Red Hat Enterprise Linux 8)이 있습니다.

절차

1. OpenShift Cluster Manager 사이트의 [인프라 공급자](#) 페이지에 액세스합니다. Red Hat 계정이 있으면 사용자 자격 증명으로 로그인합니다. 계정이 없으면 계정을 만드십시오.
2. 인프라 공급자를 선택합니다.
3. 설치 유형 페이지로 이동한 다음, 운영 체제에 맞는 설치 프로그램을 다운로드하여 설치 구성 파일을 저장할 디렉터리에 파일을 저장합니다.

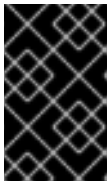

중요

설치 프로그램은 클러스터를 설치하는 데 사용하는 컴퓨터에 여러 파일을 만듭니다. 클러스터 설치를 마친 후 설치 프로그램과 설치 프로그램으로 생성되는 파일을 보관해야 합니다. 클러스터를 삭제하려면 두 파일이 모두 필요합니다.



중요

클러스터 설치에 실패하거나 설치 프로그램으로 만든 파일을 삭제해도 클러스터는 제거되지 않습니다. 클러스터를 제거하려면 해당 클라우드 공급자에 적용되는 OpenShift Container Platform 설치 제거 절차를 완료해야 합니다.

4. 설치 프로그램 파일의 압축을 풉니다. 예를 들어 Linux 운영 체제를 사용하는 컴퓨터에서 다음 명령을 실행합니다.

```
$ tar xvf openshift-install-linux.tar.gz
```

5. [Red Hat OpenShift Cluster Manager](#)에서 [설치 폴 시크릿](#) 을 다운로드합니다. 이 폴 시크릿을 사용하면 OpenShift Container Platform 구성 요소에 대한 컨테이너 이미지를 제공하는 Quay.io를 포함하여 인증 기관에서 제공하는 서비스로 인증할 수 있습니다.

14.5.8. 수동으로 설치 구성 파일 만들기

사용자 프로비저닝 인프라를 사용하는 OpenShift Container Platform 설치의 경우 설치 구성 파일을 수동으로 생성합니다.

사전 요구 사항

- OpenShift Container Platform 설치 프로그램 및 클러스터의 액세스 토큰을 가져옵니다.

절차

1. 필요한 설치 자산을 저장할 설치 디렉터리를 만듭니다.

```
$ mkdir <installation_directory>
```

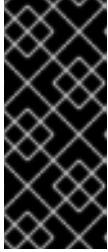
중요

디렉터리를 만들어야 합니다. 부트스트랩 X.509 인증서와 같은 일부 설치 자산은 단기간에 만료되므로 설치 디렉터리를 재사용해서는 안 됩니다. 다른 클러스터 설치의 개별 파일을 재사용하려면 해당 파일을 사용자 디렉터리에 복사하면 됩니다. 그러나 설치 자산의 파일 이름은 릴리스간에 변경될 수 있습니다. 따라서 이전 OpenShift Container Platform 버전에서 설치 파일을 복사할 때는 주의하십시오.

- 다음 **install-config.yaml** 파일 템플릿을 사용자 지정하여 **<installation_directory>**에 저장합니다.



참고

이 설정 파일의 이름을 **install-config.yaml**로 지정해야 합니다.

- 여러 클러스터를 설치하는 데 사용할 수 있도록 **install-config.yaml** 파일을 백업합니다.

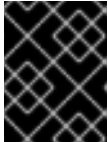

중요

install-config.yaml 파일은 설치 과정의 다음 단계에서 사용됩니다. 이 시점에서 이를 백업해야 합니다.

14.5.8.1. VMware vSphere용 샘플 install-config.yaml 파일

install-config.yaml 파일을 사용자 지정하여 OpenShift Container Platform 클러스터 플랫폼에 대한 자세한 정보를 지정하거나 필수 매개변수 값을 수정할 수 있습니다.

```

apiVersion: v1
baseDomain: example.com 1
compute:
- hyperthreading: Enabled 2 3
  name: worker
  replicas: 0 4
controlPlane:
  hyperthreading: Enabled 5 6
  name: master
  replicas: 3 7
metadata:
  name: test 8
platform:
  vsphere:
    vcenter: your.vcenter.server 9
    username: username 10
    password: password 11
    datacenter: datacenter 12
    defaultDatastore: datastore 13
    folder: "/<datacenter_name>/vm/<folder_name>/<subfolder_name>" 14
  fips: false 15
  pullSecret: '{"auths": ...}' 16
  sshKey: 'ssh-ed25519 AAAA...' 17

```

- 1 클러스터의 기본 도메인입니다. 모든 DNS 레코드는 이 기본 도메인의 하위 도메인이어야 하며 클러스터 이름을 포함해야 합니다.
- 2 5 **controlPlane** 섹션은 단일 매핑이지만 **compute** 섹션은 일련의 매핑입니다. 서로 다른 데이터 구조의 요구사항을 충족하도록 **compute** 섹션의 첫 번째 줄은 하이픈(-)으로 시작해야 하며 **controlPlane** 섹션의 첫 번째 줄은 하이픈으로 시작할 수 없습니다. 현재 두 섹션이 모두 단일 시스템 풀을 정의하지만 향후 출시되는 OpenShift Container Platform 버전은 설치 과정에서 여러 컴퓨팅 풀 정의를 지원할 수 있습니다. 하나의 컨트롤 플레인 풀만 사용됩니다.
- 3 6 동시 멀티스레딩 또는 **hyperthreading** 활성화/비활성화 여부를 지정합니다. 시스템 코어의 성능을 높이기 위해 기본적으로 동시 멀티스레딩이 활성화됩니다. 매개변수 값을 **Disabled**로 설정하여 비활성화할 수 있습니다. 일부 클러스터 시스템에서 동시 멀티스레딩을 비활성화할 경우에는 해당 멀티스레딩을 모든 클러스터 시스템에서 비활성화해야 합니다.



중요

동시 멀티스레딩을 비활성화하는 경우 용량 계획에서 시스템 성능이 크게 저하될 수 있는 문제를 고려해야 합니다. 동시 멀티스레딩을 비활성화하는 경우 시스템은 8개 이상의 CPU와 32GB의 RAM을 사용해야 합니다.

- 4 **replicas** 매개변수의 값을 **0**으로 설정해야 합니다. 이 매개변수는 클러스터를 생성하고 관리하는 작업자 수를 제어합니다. 이는 사용자 프로비저닝 인프라를 사용할 때 클러스터가 실행하지 않는 기능입니다. OpenShift Container Platform 설치를 완료하기 전에 클러스터에서 사용할 작업자 시스템을 수동으로 배포해야 합니다.
- 7 클러스터에 추가하는 컨트롤 플레인 시스템의 수입입니다. 클러스터에서 이 값을 클러스터의 etcd 끝점 수로 사용하므로 이 값을 배포하는 컨트롤 플레인 시스템의 수와 일치해야 합니다.
- 8 DNS 레코드에 지정한 클러스터 이름입니다.
- 9 vCenter 서버의 정규화된 호스트 이름 또는 IP 주소입니다.
- 10 서버에 액세스하기 위한 사용자의 이름입니다. 이 사용자에게는 최소한 vSphere에서 **정적 또는 동적 영구 불륨 프로비저닝**에 필요한 역할과 권한이 있어야 합니다.
- 11 vSphere 사용자와 연결된 암호입니다.
- 12 vSphere 데이터 센터입니다.
- 13 사용할 기본 vSphere 데이터 저장소입니다.
- 14 선택 사항: 설치 관리자 프로비저닝 인프라의 경우 설치 프로그램이 가상 머신을 생성하는 기존 폴더의 절대 경로(예: `/<datacenter_name>/vm/<folder_name>/<subfolder_name>`)입니다. 이 값을 제공하지 않으면 설치 프로그램이 인프라 ID로 이름이 지정된 데이터 센터 가상 머신 폴더에 최상위 폴더를 만듭니다. 클러스터에 인프라를 제공하는 경우에는 이 매개변수를 생략합니다.
- 15 FIPS 모드 활성화 또는 비활성화 여부입니다. 기본적으로 FIPS 모드는 비활성화됩니다. FIPS 모드가 활성화되면 OpenShift Container Platform이 실행되는 RHCOS(Red Hat Enterprise Linux CoreOS) 시스템에서 기본 Kubernetes 암호화 제품군은 우회하고 RHCOS와 함께 제공되는 암호화 모듈을 대신 사용합니다.



중요

FIPS 검증 / 진행 중인 모듈 암호화 라이브러리 사용은 **x86_64** 아키텍처의 OpenShift Container Platform 배포에서만 지원됩니다.

- 16 **OpenShift Cluster Manager** 에서 얻은 풀 시크릿입니다. 이 풀 시크릿을 사용하면 OpenShift Container Platform 구성 요소에 대한 컨테이너 이미지를 제공하는 Quay.io를 포함하여 인증 기관에
- 17 RHCOS(Red Hat Enterprise Linux CoreOS)의 **core** 사용자에게 대한 기본 SSH 키의 공용 부분입니다.

14.5.8.2. 설치 중 클러스터 단위 프록시 구성

프로덕션 환경에서는 인터넷에 대한 직접 액세스를 거부하고 대신 HTTP 또는 HTTPS 프록시를 제공합니다. **install-config.yaml** 파일에서 프록시 설정을 구성하여 프록시가 사용되도록 새 OpenShift Container Platform 클러스터를 구성할 수 있습니다.

사전 요구 사항

- 기존 **install-config.yaml** 파일이 있습니다.
- 클러스터에서 액세스해야 하는 사이트를 검토하고 프록시를 바이패스해야 하는지 확인했습니다. 기본적으로 호스팅 클라우드 공급자 API에 대한 호출을 포함하여 모든 클러스터 발신(Egress) 트래픽이 프록시됩니다. 필요한 경우 프록시를 바이패스하기 위해 **Proxy** 오브젝트의 **spec.noProxy** 필드에 사이트를 추가했습니다.

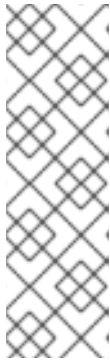

참고

Proxy 오브젝트의 **status.noProxy** 필드는 설치 구성에 있는 **networking.machineNetwork[].cidr**, **networking.clusterNetwork[].cidr**, **networking.serviceNetwork[]** 필드의 값으로 채워집니다.

Amazon Web Services (AWS), Google Cloud Platform (GCP), Microsoft Azure 및 Red Hat OpenStack Platform (RHOSP)에 설치하는 경우 **Proxy** 오브젝트 **status.noProxy** 필드도 인스턴스 메타데이터 끝점 (**169.254.169.254**)로 채워집니다.

절차

1. **install-config.yaml** 파일을 편집하고 프록시 설정을 추가합니다. 예를 들면 다음과 같습니다.

```
apiVersion: v1
baseDomain: my.domain.com
proxy:
  httpProxy: http://<username>:<pswd>@<ip>:<port> 1
  httpsProxy: https://<username>:<pswd>@<ip>:<port> 2
  noProxy: example.com 3
additionalTrustBundle: | 4
  -----BEGIN CERTIFICATE-----
  <MY_TRUSTED_CA_CERT>
  -----END CERTIFICATE-----
...

```

- 1 클러스터 외부에서 HTTP 연결을 구축하는 데 사용할 프록시 URL입니다. URL 스키마는 **http**여야 합니다.
- 2 클러스터 외부에서 HTTPS 연결을 구축하는 데 사용할 프록시 URL입니다.
- 3 대상 도메인 이름, IP 주소 또는 프록시에서 제외할 기타 네트워크 CIDR로 이루어진 쉼표로

- 4 이 값을 제공하면 설치 프로그램에서 추가 CA 인증서를 보유할 **openshift-config** 네임스페이스에 **user-ca-bundle** 이라는 구성 맵을 생성합니다. **additionalTrustBundle** 및 하나 이



참고

설치 프로그램에서 프록시 **adinessEndpoints** 필드를 지원하지 않습니다.

2. 파일을 저장해 놓고 OpenShift Container Platform을 설치할 때 참조하십시오.

제공되는 **install-config.yaml** 파일의 프록시 설정을 사용하는 **cluster**라는 이름의 클러스터 전체 프록시가 설치 프로그램에 의해 생성됩니다. 프록시 설정을 제공하지 않아도 **cluster Proxy** 오브젝트는 계속 생성되지만 **spec**은 nil이 됩니다.



참고

cluster라는 **Proxy** 오브젝트만 지원되며 추가 프록시는 생성할 수 없습니다.

14.5.9. 네트워크 구성 단계

설치 전에 클러스터 구성을 지정하는 경우 네트워크 구성을 수정할 수 있는 경우 설치 절차에는 몇 가지 단계가 있습니다.

1 단계

openshift-install create install-config 명령을 입력한 후 **install-config.yaml** 파일에서 다음 네트워크 관련 필드를 사용자 지정할 수 있습니다.

- **networking.networkType**
- **networking.clusterNetwork**
- **networking.serviceNetwork**
- **networking.machineNetwork**

이러한 필드에 대한 자세한 내용은 "설치 구성 매개 변수"에서 참조하십시오.



참고

기본 NIC가 상주하는 CIDR과 일치하도록 **networking.machineNetwork**를 설정합니다.

2 단계

openshift-install create manifests 명령을 입력한 후 고급 네트워크 구성을 지정해야 하는 경우 이 단계에서는 수정할 필드만으로 사용자 지정된 Cluster Network Operator 매니페스트를 정의할 수 있습니다.

install-config.yaml 파일에서 1 단계에 지정된 값을 2 단계에서 재정의할 수 없습니다. 그러나 2 단계에서 클러스터 네트워크 공급자를 추가로 사용자 지정할 수 있습니다.

14.5.10. 고급 네트워크 구성 지정

고급 구성 사용자 지정을 사용하여 클러스터 네트워크 공급자에 대한 추가 구성을 지정하여 기존 네트워크 환경에 클러스터를 통합할 수 있습니다. 클러스터를 설치하기 전에만 고급 네트워크 구성을 지정할 수 있습니다.

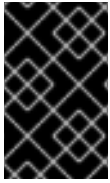

중요

설치 프로그램에서 생성한 OpenShift Container Platform 매니페스트 파일을 수정하는 것은 지원되지 않습니다. 다음 절차에서와 같이 생성한 매니페스트 파일을 적용할 수 있습니다.

사전 요구 사항

- **install-config.yaml** 파일을 생성하고 수정합니다.
- 클러스터에 대한 Ignition 구성 파일을 생성하십시오.

프로세스

1. 설치 프로그램이 포함된 디렉터리로 변경하고 매니페스트를 생성합니다.

```
$ ./openshift-install create manifests --dir <installation_directory>
```

다음과 같습니다.

<installation_directory>

클러스터의 **install-config.yaml** 파일이 포함된 디렉터리의 이름을 지정합니다.

2. **<installation_directory>/manifests/** 디렉터리에 **cluster-network-03-config.yml**이라는 stub 매니페스트 파일을 만듭니다.

```
$ cat <<EOF > <installation_directory>/manifests/cluster-network-03-config.yml
apiVersion: operator.openshift.io/v1
kind: Network
metadata:
  name: cluster
spec:
EOF
```

다음과 같습니다.

<installation_directory>

클러스터의 **manifests/** 디렉터리가 포함된 디렉터리 이름을 지정합니다.

3. 편집기에서 **cluster-network-03-config.yml** 파일을 열고 다음 예와 같이 클러스터의 고급 네트워크 구성을 지정합니다.

OpenShift SDN 네트워크 공급자에 대한 다른 VXLAN 포트 지정

```
apiVersion: operator.openshift.io/v1
kind: Network
metadata:
  name: cluster
spec:
```

```
defaultNetwork:
  openshiftSDNConfig:
    vxlanPort: 4800
```

OVN-Kubernetes 네트워크 공급자의 IPsec 활성화

```
apiVersion: operator.openshift.io/v1
kind: Network
metadata:
  name: cluster
spec:
  defaultNetwork:
    ovnKubernetesConfig:
      ipsecConfig: {}
```

4. **cluster-network-03-config.yml** 파일을 저장하고 텍스트 편집기를 종료합니다.오.
5. 선택 사항: **manifests/cluster-network-03-config.yml** 파일을 백업합니다. 설치 프로그램은 클러스터를 생성할 때 **manifests/** 디렉토리를 삭제합니다.
6. 컨트롤 플레인 시스템을 정의하는 Kubernetes 매니페스트 파일을 제거하고 **machineSets**를 컴퓨팅합니다.

```
$ rm -f openshift/99_openshift-cluster-api_master-machines-*.yaml openshift/99_openshift-cluster-api_worker-machineset-*.yaml
```

이러한 리소스는 사용자가 직접 생성하고 관리하기 때문에 초기화할 필요가 없습니다.

- 시스템 API로 MachineSet 파일을 보존하여 컴퓨팅 시스템을 생성할 수 있지만 사용자 환경과 일치하도록 해당 참조를 업데이트해야 합니다.

14.5.11. CNO(Cluster Network Operator) 구성

클러스터 네트워크의 구성은 CNO(Cluster Network Operator) 구성의 일부로 지정되며 **cluster**라는 이름의 CR(사용자 정의 리소스) 오브젝트에 저장됩니다. CR은 **operator.openshift.io** API 그룹에서 **Network** API의 필드를 지정합니다.

CNO 구성은 **Network.config.openshift.io** API 그룹의 **Network** API에서 클러스터 설치 중에 다음 필드를 상속하며 이러한 필드는 변경할 수 없습니다.

clusterNetwork

Pod IP 주소가 할당되는 IP 주소 풀입니다.

serviceNetwork

서비스를 위한 IP 주소 풀입니다.

defaultNetwork.type

OpenShift SDN 또는 OVN-Kubernetes와 같은 클러스터 네트워크 공급자입니다.

cluster라는 CNO 오브젝트에서 **defaultNetwork** 오브젝트의 필드를 설정하여 클러스터의 클러스터 네트워크 공급자 구성을 지정할 수 있습니다.

14.5.11.1. CNO(Cluster Network Operator) 구성 오브젝트

CNO(Cluster Network Operator)의 필드는 다음 표에 설명되어 있습니다.

표 14.47. CNO(Cluster Network Operator) 구성 오브젝트

필드	유형	설명
metadata.name	string	CNO 개체 이름입니다. 이 이름은 항상 cluster 입니다.
spec.clusterNetwork	array	Pod IP 주소가 할당되는 IP 주소 블록과 클러스터의 각 개별 노드에 할당된 서브넷 접두사 길이를 지정하는 목록입니다. 예를 들면 다음과 같습니다. <pre>spec: clusterNetwork: - cidr: 10.128.0.0/19 hostPrefix: 23 - cidr: 10.128.32.0/19 hostPrefix: 23</pre> <p>이 값은 ready-only이며 install-config.yaml 파일에 지정되어 있습니다.</p>
spec.serviceNetwork	array	서비스의 IP 주소 블록입니다. OpenShift SDN 및 OVN-Kubernetes CNI(Container Network Interface) 네트워크 공급자는 서비스 네트워크에 대한 단일 IP 주소 블록만 지원합니다. 예를 들면 다음과 같습니다. <pre>spec: serviceNetwork: - 172.30.0.0/14</pre> <p>이 값은 ready-only이며 install-config.yaml 파일에 지정되어 있습니다.</p>
spec.defaultNetwork	object	클러스터 네트워크의 CNI(Container Network Interface) 클러스터 네트워크 공급자를 구성합니다.
spec.kubeProxy Config	object	이 개체의 필드는 kube-proxy 구성을 지정합니다. OVN-Kubernetes 클러스터 네트워크 공급자를 사용하는 경우 kube-proxy 구성이 적용되지 않습니다.

defaultNetwork 오브젝트 구성

defaultNetwork 오브젝트의 값은 다음 표에 정의되어 있습니다.

표 14.48. **defaultNetwork** 오브젝트

필드	유형	설명
----	----	----

필드	유형	설명
type	string	<p>OpenShiftSDN 또는 OVNKubernetes 중 하나이며, 클러스터 네트워크 공급자가 설치 중에 선택됩니다. 클러스터를 설치한 후에는 이 값을 변경할 수 없습니다.</p> <div style="display: flex; align-items: flex-start;">  <div> <p>참고</p> <p>OpenShift Container Platform은 기본적으로 OpenShift SDN CNI(Container Network Interface) 클러스터 네트워크 공급자를 사용합니다.</p> </div> </div>
openshiftSDNConfig	object	이 오브젝트는 OpenShift SDN 클러스터 네트워크 공급자에만 유효합니다.
ovnKubernetesConfig	object	이 오브젝트는 OVN-Kubernetes 클러스터 네트워크 공급자에만 유효합니다.

OpenShift SDN CNI 네트워크 공급자에 대한 구성

다음 표에서는 OpenShift SDN Container Network Interface (CNI) 클러스터 네트워크 공급자의 구성 필드를 설명합니다.

표 14.49. openshiftSDNConfig 오브젝트

필드	유형	설명
mode	string	<p>OpenShift SDN의 네트워크 격리 모드를 구성합니다. 기본값은 NetworkPolicy입니다.</p> <p>Multitenant 및 Subnet 값은 OpenShift Container Platform 3.x 버전과의 역호환할 수 있지만 권장되지는 않습니다. 클러스터를 설치한 후에는 이 값을 변경할 수 없습니다.</p>
mtu	integer	<p>VXLAN 오버레이 네트워크의 최대 전송 단위(MTU)입니다. 이는 기본 네트워크 인터페이스의 MTU를 기준으로 자동 탐지됩니다. 일반적으로 감지된 MTU를 재정의할 필요는 없습니다.</p> <p>자동 감지 값이 예상 밖인 경우 노드의 기본 네트워크 인터페이스의 MTU가 올바른지 확인합니다. 이 옵션을 사용하여 노드의 기본 네트워크 인터페이스의 MTU 값을 변경할 수 없습니다.</p> <p>클러스터에 다른 노드에 대한 다른 MTU 값이 필요한 경우 이 값을 클러스터의 가장 낮은 MTU 값보다 50 미만으로 설정해야 합니다. 예를 들어 클러스터의 일부 노드에는 9001의 MTU가 있고 일부에는 1500의 MTU가 있는 경우 이 값을 1450으로 설정해야 합니다.</p> <p>클러스터를 설치한 후에는 이 값을 변경할 수 없습니다.</p>

필드	유형	설명
vxlanPort	integer	<p>모든 VXLAN 패킷에 사용할 포트입니다. 기본값은 4789입니다. 클러스터를 설치한 후에는 이 값을 변경할 수 없습니다.</p> <p>기존 노드가 다른 VXLAN 네트워크에 속하는 가상 환경에서 실행 중인 경우에는 기본값을 변경해야 할 수도 있습니다. 예를 들어 VMware NSX-T 위에서 OpenShift SDN 오버레이를 실행할 때 두 SDN이 동일한 기본 VXLAN 포트 번호를 사용하므로 VXLAN의 대체 포트를 선택해야 합니다.</p> <p>AWS(Amazon Web Services)에서는 포트 9000과 포트 9999 사이에서 VXLAN의 대체 포트를 선택할 수 있습니다.</p>

OpenShift SDN 구성 예

```
defaultNetwork:
  type: OpenShiftSDN
  openshiftSDNConfig:
    mode: NetworkPolicy
    mtu: 1450
    vxlanPort: 4789
```

OVN-Kubernetes CNI 클러스터 네트워크 공급자에 대한 구성

다음 표에서는 OVN-Kubernetes CNI 클러스터 네트워크 공급자의 구성 필드를 설명합니다.

표 14.50. ovnKubernetesConfig object

필드	유형	설명
mtu	integer	<p>Geneve(Generic Network Virtualization Encapsulation) 오버레이 네트워크의 MTU(최대 전송 단위)입니다. 이는 기본 네트워크 인터페이스의 MTU를 기준으로 자동 탐지됩니다. 일반적으로 감지된 MTU를 재정의할 필요는 없습니다.</p> <p>자동 감지 값이 예상 밖인 경우 노드의 기본 네트워크 인터페이스의 MTU가 올바른지 확인합니다. 이 옵션을 사용하여 노드의 기본 네트워크 인터페이스의 MTU 값을 변경할 수 없습니다.</p> <p>클러스터에 다른 노드에 대한 다른 MTU 값이 필요한 경우, 이 값을 클러스터의 가장 낮은 MTU 값보다 100 미만으로 설정해야 합니다. 예를 들어, 클러스터의 일부 노드에 9001의 MTU가 있고 일부에는 1500의 MTU가 있는 경우 이 값을 1400으로 설정해야 합니다.</p> <p>클러스터를 설치한 후에는 이 값을 변경할 수 없습니다.</p>
genevePort	integer	<p>모든 Geneve 패킷에 사용할 포트입니다. 기본값은 6081입니다. 클러스터를 설치한 후에는 이 값을 변경할 수 없습니다.</p>
ipsecConfig	object	<p>IPsec 암호화를 활성화하려면 빈 오브젝트를 지정합니다. 클러스터를 설치한 후에는 이 값을 변경할 수 없습니다.</p>

OVN-Kubernetes 구성 예

```
defaultNetwork:
  type: OVNKubernetes
  ovnKubernetesConfig:
    mtu: 1400
    genevePort: 6081
    ipsecConfig: {}
```

kubeProxyConfig 오브젝트 구성

kubeProxyConfig 오브젝트의 값은 다음 표에 정의되어 있습니다.

표 14.51. kubeProxyConfig object

필드	유형	설명
iptablesSyncPeriod	string	<p>iptables 규칙의 새로 고침 간격입니다. 기본값은 30s입니다. 유효 접미사로 s, m, h가 있으며, 자세한 설명은 Go time 패키지 문서를 참조하십시오.</p> <div style="display: flex; align-items: center;">  <p>참고</p> <p>OpenShift Container Platform 4.3 이상에서는 성능이 개선되어 더 이상 iptablesSyncPeriod 매개변수를 조정할 필요가 없습니다.</p> </div>
proxyArguments.iptables-min-sync-period	array	<p>iptables 규칙을 새로 고치기 전 최소 기간입니다. 이 필드를 통해 새로 고침 간격이 너무 짧지 않도록 조정할 수 있습니다. 유효 접미사로 s, m, h가 있으며, 자세한 설명은 Go time 패키지를 참조하십시오. 기본값은 다음과 같습니다.</p> <pre>kubeProxyConfig: proxyArguments: iptables-min-sync-period: - 0s</pre>

14.5.12. Ignition 구성 파일 생성

클러스터 시스템을 수동으로 시작해야 하므로 클러스터가 시스템을 생성하는 데 필요한 Ignition 구성 파일을 사용자가 생성해야 합니다.

중요

- 설치 프로그램에서 생성하는 Ignition 구성 파일에 24시간 후에 만료되는 인증서가 포함되어 있습니다. 이 인증서는 그 후에 갱신됩니다. 인증서를 갱신하기 전에 클러스터가 종료되고 24시간이 지난 후에 클러스터가 다시 시작되면 클러스터는 만료된 인증서를 자동으로 복구합니다. 예외적으로 kubelet 인증서를 복구하려면 대기 중인 **node-bootstrapper** 인증서 서명 요청(CSR)을 수동으로 승인해야 합니다. 자세한 내용은 *Recovering from expired control plane certificates* 문서를 참조하십시오.
- 클러스터를 설치한 후 24시간에서 22시간까지의 인증서가 교체되기 때문에 생성된 후 12시간 이내에 Ignition 구성 파일을 사용하는 것이 좋습니다. 12시간 이내에 Ignition 구성 파일을 사용하면 설치 중에 인증서 업데이트가 실행되는 경우 설치 실패를 방지할 수 있습니다.

사전 요구 사항

- OpenShift Container Platform 설치 프로그램과 클러스터의 풀 시크릿을 받습니다.

프로세스

- Ignition 구성 파일을 가져옵니다.

```
$ ./openshift-install create ignition-configs --dir <installation_directory> 1
```

- 1 **<installation_directory>**는 설치 프로그램이 생성하는 파일을 저장할 디렉터리 이름을 지정합니다.

중요

install-config.yaml 파일을 생성한 경우 파일이 포함된 디렉터리를 지정하십시오. 그렇지 않으면 빈 디렉터리를 지정합니다. 부트스트랩 X.509 인증서와 같은 일부 설치 자산은 단기간에 만료되므로 설치 디렉터리를 재사용해서는 안 됩니다. 다른 클러스터 설치의 개별 파일을 재사용하려면 해당 파일을 사용자 디렉터리에 복사하면 됩니다. 그러나 설치 자산의 파일 이름은 릴리스간에 변경될 수 있습니다. 따라서 이전 OpenShift Container Platform 버전에서 설치 파일을 복사할 때는 주의하십시오.

다음 파일이 디렉터리에 생성됩니다.

```
.
├── auth
│   ├── kubeadmin-password
│   └── kubeconfig
├── bootstrap.ign
├── master.ign
├── metadata.json
└── worker.ign
```

14.5.13. 인프라 이름 추출

Ignition 구성 파일에는 VMware vSphere에서 클러스터를 고유하게 식별하는 데 사용할 수 있는 고유한 클러스터 ID가 포함되어 있습니다. 클러스터 ID를 가상 머신 폴더의 이름으로 사용하려면 해당 ID를 추출해야 합니다.

사전 요구 사항

- OpenShift Container Platform 설치 프로그램과 클러스터의 풀 시크릿을 받으셨습니다.
- 클러스터에 대한 Ignition 구성 파일을 생성하셨습니다.
- **jq** CLI를 설치하셨습니다.

프로세스

- Ignition 구성 파일 메타데이터에서 인프라 이름을 추출하여 확인하려면 다음 명령을 실행하십시오.

```
$ jq -r .infralD <installation_directory>/metadata.json 1
```

1 <installation_directory>는 설치 파일을 저장한 디렉터리의 경로를 지정합니다.

출력 예

```
openshift-vw9j6 1
```

1 이 명령의 출력은 클러스터 이름과 임의의 문자열입니다.

14.5.14. vSphere에서 RHCOS(Red Hat Enterprise Linux CoreOS) 시스템 생성

사용자 프로비저닝 인프라가 포함된 클러스터를 VMware vSphere에 설치하기 전에 vSphere 호스트에서 클러스터가 사용할 RHCOS 시스템을 생성해야 합니다.

사전 요구 사항

- 클러스터에 대한 Ignition 구성 파일이 있어야 합니다.
- 사용자 컴퓨터에서 액세스할 수 있고 생성한 시스템이 액세스할 수 있는 HTTP 서버에 액세스할 수 있습니다.
- **vSphere 클러스터** 를 생성했습니다.

프로세스

1. 설치 프로그램에서 생성된 부트스트랩 Ignition 구성 파일 (<installation_directory>/bootstrap.ign)을 HTTP 서버에 업로드합니다. 이 파일의 URL을 기록해 둡니다.
2. 부트스트랩 노드의 다음 보조 Ignition 구성 파일을 <installation_directory>/merge-bootstrap.ign으로 컴퓨터에 저장합니다.

```
{
  "ignition": {
```

```

"config": {
  "merge": [
    {
      "source": "<bootstrap_ignition_config_url>", 1
      "verification": {}
    }
  ],
  "timeouts": {},
  "version": "3.2.0"
},
"networkd": {},
"passwd": {},
"storage": {},
"systemd": {}
}

```

- 1 호스팅 한 부트스트랩 Ignition 구성 파일의 URL을 지정합니다.

부트스트랩 머신에 대한 VM(가상 머신)을 생성할 때 이 Ignition 구성 파일을 사용합니다.

3. 설치 프로그램이 생성한 다음 Ignition 구성 파일을 찾습니다.

- **<installation_directory>/master.ign**
- **<installation_directory>/worker.ign**
- **<installation_directory>/merge-bootstrap.ign**

4. Ignition 구성 파일을 Base64 인코딩으로 변환합니다. 이 절차의 뒷부분에서는 이러한 파일을 VM의 추가 구성 매개변수 **guestinfo.ignition.config.data**에 추가해야 합니다. 예를 들어 Linux 운영 체제를 사용하는 경우 **base64** 명령을 사용하여 파일을 인코딩할 수 있습니다.

```
$ base64 -w0 <installation_directory>/master.ign > <installation_directory>/master.64
```

```
$ base64 -w0 <installation_directory>/worker.ign > <installation_directory>/worker.64
```

```
$ base64 -w0 <installation_directory>/merge-bootstrap.ign > <installation_directory>/merge-bootstrap.64
```

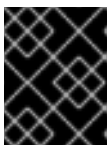

중요

설치를 마친 후 클러스터에 컴퓨팅 시스템을 더 추가하려면 Ignition 구성 파일을 삭제하지 마십시오.

5. RHCOS OVA 이미지를 가져옵니다. [RHCOS 이미지 미리](#) 페이지에서 이미지를 사용할 수 있습니다.

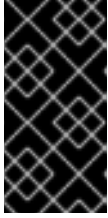

중요

RHCOS 이미지는 OpenShift Container Platform 릴리스에 따라 변경되지 않을 수 있습니다. 설치하는 OpenShift Container Platform 버전과 같거나 그 이하의 버전 중 가장 최신 버전의 이미지를 다운로드해야 합니다. 지원되는 경우 OpenShift Container Platform 버전과 일치하는 이미지 버전을 사용합니다.

파일 이름에는 **rhcos-vmware.<architecture>.ova** 형식의 OpenShift Container Platform 버전 번호가 포함됩니다.

6. vSphere Client에서 VM을 저장할 데이터 센터 폴더를 생성합니다.
 - a. **VMs and Templates** 보기를 클릭합니다.
 - b. 데이터 센터 이름을 마우스 오른쪽 버튼으로 클릭합니다.
 - c. **New Folder → New VM and Template Folder**를 클릭합니다.
 - d. 표시되는 창에서 폴더 이름을 입력합니다. **install-config.yaml** 파일에서 기존 폴더를 지정하지 않은 경우 인프라 ID와 동일한 이름으로 폴더를 생성합니다. vCenter는 이 폴더 이름을 사용하여 Workspace 구성에 적절한 위치에 스토리지를 동적으로 프로비저닝합니다.
7. vSphere Client에서 OVA 이미지에 대한 템플릿을 생성한 다음 필요에 따라 템플릿을 복제합니다.



참고

다음 단계에서 템플릿을 생성한 다음 모든 클러스터 시스템에 대한 템플릿을 복제합니다. 그런 다음 VM을 프로비저닝할 때 복제된 머신 유형의 Ignition 구성 파일의 위치를 제공합니다.

- a. **Hosts and Clusters** 탭에서 클러스터 이름을 마우스 오른쪽 버튼으로 클릭하고 **Deploy OVF Template**을 선택합니다.
- b. **Select an OVF** 탭에서 다운로드한 RHCOS OVA 파일의 이름을 지정합니다.
- c. **이름 및 폴더 선택** 탭에서 템플릿의 가상 시스템 이름(예: **Template-RHCOS**)을 설정합니다. vSphere 클러스터의 이름을 클릭하고 이전 단계에서 생성한 폴더를 선택합니다.
- d. **Select a compute resource** 탭에서 vSphere 클러스터 이름을 클릭합니다.
- e. **Select storage** 탭에서 VM의 스토리지 옵션을 구성합니다.
 - 스토리지 기본 설정에 따라 **Thin Provision** 또는 **Thick Provision**을 선택합니다.
 - **install-config.yaml** 파일에서 지정한 데이터 저장소를 선택합니다.
- f. **Select network** 탭에서 사용 가능한 경우 클러스터에 대해 구성된 네트워크를 지정합니다.
- g. OVF 템플릿을 생성할 때 **템플릿 사용자 지정** 탭에 값을 지정하지 않거나 템플릿을 추가로 구성하지 마십시오.



중요

원래 VM 템플릿을 시작하지 마십시오. VM 템플릿이 꺼져 있어야 하며 새 RHCOS 머신에 대해 복제해야 합니다. VM 템플릿을 시작하면 VM 템플릿이 플랫폼의 VM으로 구성되므로 시스템 세트가 구성을 적용할 수 있는 템플릿으로 사용되지 않습니다.

8. 템플릿이 배포된 후 클러스터에서 시스템의 가상 머신을 배포합니다.
 - a. 템플릿 이름을 마우스 오른쪽 버튼으로 클릭하고 **Clone → Clone to Virtual Machine**을 클릭합니다.
 - b. **Select a name and folder** 탭에서 가상 머신의 이름을 지정합니다. **control-plane-0** 또는 **compute-1** 과 같은 시스템 유형을 이름에 포함할 수 있습니다.
 - c. **Select a name and folder** 탭에서 클러스터에 대해 생성한 폴더의 이름을 선택합니다.
 - d. **Select a compute resource** 탭에서 데이터 센터의 호스트 이름을 선택합니다.
 - e. 선택 사항: **Select storage(스토리지 선택)** 탭에서 스토리지 옵션을 사용자 지정합니다.
 - f. **Select clone options**에서 **Customize this virtual machine's hardware**를 선택합니다.
 - g. **Customize hardware** 탭에서 **VM Options → Advanced**를 클릭합니다.
 - 선택 사항: vSphere에서 기본 DHCP 네트워킹을 재정의합니다. 고정 IP 네트워킹을 활성화하려면 다음을 수행합니다.
 - i. 고정 IP 구성을 설정합니다.

```
$ export IPCFG="ip=<ip>::<gateway>:<netmask>:<hostname>:<iface>:none
nameserver=svr1 [nameserver=svr2 [nameserver=svr3 [...]]]"
```

명령 예

```
$ export IPCFG="ip=192.168.100.101::192.168.100.254:255.255.255.0::none
nameserver=8.8.8.8"
```

- ii. **guestinfo.afterburn.initrd.network-kargs** 속성을 설정한 후 vSphere의 OVA에서 VM을 부팅합니다.

```
$ govc vm.change -vm "<vm_name>" -e "guestinfo.afterburn.initrd.network-
kargs=${IPCFG}"
```

- 선택 사항: 클러스터 성능 문제가 발생하는 경우 **Latency Sensitivity** 목록에서 High를 선택합니다. VM의 CPU 및 메모리 예약에 다음과 같은 값이 있는지 확인합니다.
 - 메모리 예약 값은 구성된 메모리 크기와 같아야 합니다.
 - CPU 예약 값은 측정된 물리적 CPU 속도를 곱한 최소 대기 시간이 짧은 가상 CPU 수여야 합니다.
- **Edit Configuration**을 클릭하고 **Configuration Parameters** 창에서 **Add Configuration Params**를 클릭합니다. 다음 매개변수 이름 및 값을 정의합니다.
 - **guestinfo.ignition.config.data**: 이 절차에서 이전에 생성한 base-64 인코딩 파일을

찾아 이 머신 유형에 대해 base64로 인코딩된 Ignition 구성 파일의 내용을 붙여넣습니다.

- **guestinfo.ignition.config.data.encoding: base64**를 지정합니다.
 - **disk.EnableUUID: TRUE** 를 지정합니다.
- h. **Customize hardware** 탭의 **Virtual Hardware** 패널에서 지정된 값을 필요에 따라 수정합니다. RAM, CPU 및 디스크 스토리지의 양이 시스템 유형에 대한 최소 요구사항을 충족하는지 확인합니다.
- i. 구성을 완료하고 VM의 전원을 켭니다.
9. 각 시스템에 대해 이전 단계에 따라 클러스터의 나머지 시스템을 생성합니다.



중요

이때 부트스트랩 및 컨트롤 플레인 시스템을 생성해야 합니다. 일부 Pod는 기본적으로 컴퓨팅 시스템에 배포되므로 클러스터를 설치하기 전에 컴퓨팅 시스템을 두 개 이상 생성합니다.

14.5.15. vSphere에서 RHCOS(Red Hat Enterprise Linux CoreOS) 머신 추가 생성

VMware vSphere에서 사용자 프로비저닝 인프라를 사용하는 클러스터에 대해 추가로 컴퓨팅 머신을 생성할 수 있습니다.

사전 요구 사항

- 컴퓨팅 머신의 base64로 인코딩된 Ignition 파일을 가져옵니다.
- 클러스터에 생성한 vSphere 템플릿에 액세스할 수 있습니다.

프로세스

1. 템플릿이 배포된 후 클러스터에서 시스템의 가상 머신을 배포합니다.
 - a. 템플릿 이름을 마우스 오른쪽 버튼으로 클릭하고 **Clone** → **Clone to Virtual Machine**을 클릭합니다.
 - b. **Select a name and folder** 탭에서 가상 머신의 이름을 지정합니다. **compute-1**과 같은 머신 유형을 이름에 포함할 수 있습니다.
 - c. **Select a name and folder** 탭에서 클러스터에 대해 생성한 폴더의 이름을 선택합니다.
 - d. **Select a compute resource** 탭에서 데이터 센터의 호스트 이름을 선택합니다.
 - e. 선택 사항: **Select storage(스토리지 선택)** 탭에서 스토리지 옵션을 사용자 지정합니다.
 - f. **Select clone options**에서 **Customize this virtual machine's hardware**를 선택합니다.
 - g. **Customize hardware** 탭에서 **VM Options** → **Advanced**를 클릭합니다.
 - **Latency Sensitivity** 목록에서 **High**를 선택합니다.
 - **Edit Configuration**을 클릭하고 **Configuration Parameters** 창에서 **Add Configuration Params**를 클릭합니다. 다음 매개변수 이름 및 값을 정의합니다.

- **guestinfo.ignition.config.data**: 이 머신 유형에 대한 base64로 인코딩된 컴퓨팅 Ignition 구성 파일의 내용을 붙여넣습니다.
 - **guestinfo.ignition.config.data.encoding: base64**를 지정합니다.
 - **disk.EnableUUID: TRUE** 를 지정합니다.
- h. **Customize hardware** 탭의 **Virtual Hardware** 패널에서 지정된 값을 필요에 따라 수정합니다. RAM, CPU 및 디스크 스토리지의 양이 시스템 유형에 대한 최소 요구사항을 충족하는지 확인합니다. 또한 사용 가능한 네트워크가 여러 개인 경우 **Add network adapter**에서 올바른 네트워크를 선택해야 합니다.
- i. 구성을 완료하고 VM의 전원을 켭니다.
2. 계속해서 클러스터에 추가 컴퓨팅 머신을 만듭니다.

14.5.16. 디스크 파티션 설정

대부분의 경우 데이터 파티션은 원래 다른 운영 체제를 설치하는 대신 RHCOS를 설치하여 생성됩니다. 이러한 경우 OpenShift Container Platform 설치 프로그램은 디스크 파티션을 설정할 수 있어야 합니다.

그러나 OpenShift Container Platform 노드를 설치할 때 기본 파티션 설정을 덮어 쓰기하기 위해 개입이 필요한 두 가지 경우가 있습니다.

- 별도의 파티션을 생성합니다. 빈 디스크에 녹색 필드 설치의 경우 파티션에 별도의 스토리지를 추가할 수 있습니다. 이는 **/var** 또는 **/var**의 하위 디렉터리 (예: **/var/lib/etcd**)중 하나를 별도의 파티션으로 만드는 경우에 공식적으로 지원됩니다.

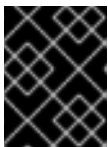

중요

Kubernetes는 두 개의 파일 시스템 파티션만 지원합니다. 원래 구성에 둘 이상의 파티션을 추가하는 경우 Kubernetes는 모든 파티션을 모니터링할 수 없습니다.

- **기존 파티션 유지**: 기존 노드에 OpenShift Container Platform을 다시 설치하고 이전 운영 체제에서 설치된 데이터 파티션을 유지해야 하는 경우 기존 데이터 파티션을 유지할 수 있는 **coreos-installer**에 부팅 인수와 옵션이 모두 있습니다.

별도의 /var 파티션 만들기

일반적으로 OpenShift Container Platform의 디스크 파티션 설정은 설치 프로그램에 맡겨야 합니다. 그러나 확장하려는 파일 시스템의 일부에 별도의 파티션을 생성해야 하는 경우가 있습니다.

OpenShift 컨테이너 플랫폼은 **/var** 파티션 또는 **/var**의 하위 디렉터리 중 하나에 스토리지를 연결하는 단일 파티션의 추가를 지원합니다. 예를 들면 다음과 같습니다.

- **/var/lib/containers**: 시스템에 더 많은 이미지 및 컨테이너가 추가될 때 확장할 수 있는 컨테이너 관련 콘텐츠가 있습니다.
- **/var/lib/etcd**: etcd 스토리지의 성능 최적화와 같은 목적으로 별도로 유지하려는 데이터를 보유합니다.
- **/var**: 감사와 같은 목적으로 별도로 보관할 수 있는 데이터를 포함합니다.

/var 디렉터리의 콘텐츠를 별도로 저장하면 필요에 따라 해당 영역에 대한 스토리지 확장을 보다 용이하게 하고 나중에 OpenShift Container Platform을 다시 설치하여 해당 데이터를 그대로 보존할 수 있습니다. 이 방법을 사용하면 모든 컨테이너를 다시 가져올 필요가 없으며 시스템을 업데이트할 때 대용량 로그 파일을 복사할 필요도 없습니다.

Red Hat Enterprise Linux CoreOS (RHCOS)를 새로 설치하기 전에 **/var**가 있어야 하므로 다음 절차에서 는 OpenShift Container Platform 설치의 **openshift-install** 준비 단계 중에 삽입되는 시스템 구성을 생성 하여 별도의 **/var** 파티션을 설정합니다.

프로세스

1. OpenShift Container Platform 설치 파일을 저장할 디렉터리를 만듭니다.

```
$ mkdir $HOME/clusterconfig
```

2. **openshift-install**을 실행하여 **manifest** 및 **openshift** 하위 디렉터리에 파일 세트를 만듭니다. 프 롬프트가 표시되면 시스템 질문에 대답합니다.

```
$ openshift-install create manifests --dir $HOME/clusterconfig
? SSH Public Key ...
$ ls $HOME/clusterconfig/openshift/
99_kubeadmin-password-secret.yaml
99_openshift-cluster-api_master-machines-0.yaml
99_openshift-cluster-api_master-machines-1.yaml
99_openshift-cluster-api_master-machines-2.yaml
...
```

3. **MachineConfig** 개체를 만들고 이를 **openshift** 디렉터리의 파일에 추가합니다. 예를 들어 파일 이름을 **98-var-partition.yaml**로 지정하고 장치 이름을 **worker** 시스템의 스토리지 장치 이름으로 변경하며 스토리지 크기를 적절하게 설정합니다. 이 예에서는 **/var** 디렉토리를 별도의 파티션에 배치합니다.

```
apiVersion: machineconfiguration.openshift.io/v1
kind: MachineConfig
metadata:
  labels:
    machineconfiguration.openshift.io/role: worker
  name: 98-var-partition
spec:
  config:
    ignition:
      version: 3.2.0
    storage:
      disks:
        - device: /dev/<device_name> ①
          partitions:
            - label: var
              startMiB: <partition_start_offset> ②
              sizeMiB: <partition_size> ③
          filesystems:
            - device: /dev/disk/by-partlabel/var
              path: /var
              format: xfs
      systemd:
        units:
          - name: var.mount ④
            enabled: true
            contents: |
              [Unit]
```

```
Before=local-fs.target
[Mount]
What=/dev/disk/by-partlabel/var
Where=/var
Options=defaults,prjquota 5
[Install]
WantedBy=local-fs.target
```

- 1 파티션을 설정해야 하는 디스크 저장 장치 이름입니다.
- 2 데이터 파티션을 부트 디스크에 추가할 때 최소 25000 메비 바이트가 권장됩니다. 루트 파일 시스템은 지정된 오프셋까지 사용 가능한 모든 공간을 채우기 위해 자동으로 크기가 조정됩니다. 값이 지정되지 않거나 지정된 값이 권장 최소값보다 작으면 생성되는 루트 파일 시스템의 크기가 너무 작아지고 RHCOS를 나중에 다시 설치할 때 데이터 파티션의 첫 번째 부분을 덮어 쓸 수 있습니다.
- 3 데이터 파티션의 크기(MB)입니다.
- 4 마운트 유닛의 이름은 **Where=** 지시문에 지정된 디렉터리와 일치해야 합니다. 예를 들어 **/var/lib/containers** 에 마운트된 파일 시스템의 경우 유닛의 이름은 **var-lib-containers.mount** 여야 합니다.
- 5 컨테이너 스토리지에 사용되는 파일 시스템에 **prjquota** 마운트 옵션을 활성화해야 합니다.



참고

별도의 **/var** 파티션을 만들 때 다른 인스턴스 유형에 동일한 장치 이름이 없는 경우 작업자 노드에 다른 인스턴스 유형을 사용할 수 없습니다.

4. **openshift-install**을 다시 실행하여 **manifest** 및 **openshift** 하위 디렉터리의 파일 세트에서 Ignition 구성을 만듭니다.

```
$ openshift-install create ignition-configs --dir $HOME/clusterconfig
$ ls $HOME/clusterconfig/
auth bootstrap.ign master.ign metadata.json worker.ign
```

이제 Ignition 구성 파일을 vSphere 설치 절차에 대한 입력으로 사용하여 RHCOS (Red Hat Enterprise Linux CoreOS) 시스템을 설치할 수 있습니다.

14.5.17. **bootupd**를 사용하여 부트로더 업데이트

bootupd를 사용하여 부트로더를 업데이트하려면 RHCOS 머신에 수동으로 **bootupd**를 설치하거나 **systemd** 유닛이 활성화된 머신 구성을 제공해야 합니다. **grubby** 또는 기타 부트로더 툴과는 달리 **bootupd**는 커널 인수 전달과 같은 커널 공간 구성을 관리하지 않습니다.

bootupd를 설치한 후 OpenShift Container Platform 클러스터에서 원격으로 관리할 수 있습니다.



참고

bootupd는 BootHole 취약점에 대한 보호와 같이 베어 메탈 또는 가상화 하이퍼바이저 설치에서만 사용하는 것이 좋습니다.

수동 설치 방법

bootctl 명령줄 툴을 사용하여 **bootupctl**를 수동으로 설치할 수 있습니다.

1. 시스템 상태를 검사합니다.

```
# bootupctl status
```

출력 예

```
Component EFI
Installed: grub2-efi-x64-1:2.04-31.fc33.x86_64,shim-x64-15-8.x86_64
Update: At latest version
```

2. **bootupctl**를 설치하지 않고 생성된 RHCOS 이미지는 명시적 채택 단계가 필요합니다. 시스템 상태가 **Adoptable**인 경우 채택을 수행합니다.

```
# bootupctl adopt-and-update
```

출력 예

```
Updated: grub2-efi-x64-1:2.04-31.fc33.x86_64,shim-x64-15-8.x86_64
```

3. 업데이트를 사용할 수 있는 경우 다음 재부팅에 변경 사항이 적용되도록 업데이트를 적용합니다.

```
# bootupctl update
```

출력 예

```
Updated: grub2-efi-x64-1:2.04-31.fc33.x86_64,shim-x64-15-8.x86_64
```

시스템 구성 방법

bootupctl를 활성화하는 또 다른 방법은 머신 구성을 제공하는 것입니다.

- 다음 예와 같이 **systemd** 단위가 활성화된 머신 구성 파일을 제공합니다.

출력 예

```
variant: rhcos
version: 1.1.0
systemd:
  units:
    - name: custom-bootupctl-auto.service
      enabled: true
      contents: |
        [Unit]
        Description=Bootupctl automatic update

        [Service]
        ExecStart=/usr/bin/bootupctl update
        RemainAfterExit=yes

        [Install]
        WantedBy=multi-user.target
```

14.5.18. 클러스터 생성

Google Cloud Platform 클러스터를 생성하려면 설치 프로그램으로 생성한 Ignition 구성 파일을 사용하여 프로비저닝한 시스템에서 부트스트랩 프로세스가 완료될 때까지 기다립니다.

사전 요구 사항

- 클러스터에 필요한 인프라를 만듭니다.
- 설치 프로그램을 받아서 클러스터의 Ignition 구성 파일을 생성했습니다.
- Ignition 구성 파일을 사용하여 클러스터에 대한 RHCOS 시스템을 생성했습니다.
- 사용자 머신에서 직접 인터넷에 액세스하거나 HTTP 또는 HTTPS 프록시를 사용할 수 있습니다.

프로세스

1. 부트스트랩 프로세스를 모니터링합니다.

```
$ ./openshift-install --dir <installation_directory> wait-for bootstrap-complete \ 1
--log-level=info 2
```

1 <installation_directory>는 설치 파일을 저장한 디렉터리의 경로를 지정합니다.

2 다른 설치 세부 사항을 보려면 **info** 대신 **warn**, **debug** 또는 **error**를 지정합니다.

출력 예

```
INFO Waiting up to 30m0s for the Kubernetes API at https://api.test.example.com:6443...
INFO API v1.20.0 up
INFO Waiting up to 30m0s for bootstrapping to complete...
INFO It is now safe to remove the bootstrap resources
```

이 명령은 Kubernetes API 서버가 컨트롤 플레인 시스템에서 부트스트랩되었다는 신호를 보낼 때 성공합니다.

2. 부트스트랩 프로세스가 완료된 후 로드 밸런서에서 부트스트랩 시스템을 제거합니다.

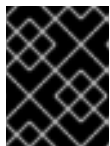

중요

이 시점에 로드 밸런서에서 부트스트랩 시스템을 제거해야 합니다. 시스템 자체를 제거하거나 다시 포맷할 수도 있습니다.

14.5.19. CLI를 사용하여 클러스터에 로그인

클러스터 **kubeconfig** 파일을 내보내서 기본 시스템 사용자로 클러스터에 로그인할 수 있습니다.

kubeconfig 파일에는 CLI에서 올바른 클러스터 및 API 서버에 클라이언트를 연결하는 데 사용하는 클러스터에 대한 정보가 포함되어 있습니다. 이 파일은 클러스터별로 고유하며 OpenShift Container Platform 설치 과정에서 생성됩니다.

사전 요구 사항

- OpenShift Container Platform 클러스터를 배포했습니다.

- **oc** CLI를 설치했습니다.

프로세스

1. **kubeadmin** 인증 정보를 내보냅니다.

```
$ export KUBECONFIG=<installation_directory>/auth/kubeconfig 1
```

1 <installation_directory>는 설치 파일을 저장한 디렉터리의 경로를 지정합니다.

2. 내보낸 구성을 사용하여 **oc** 명령을 성공적으로 실행할 수 있는지 확인합니다.

```
$ oc whoami
```

출력 예

```
system:admin
```

14.5.20. 머신의 인증서 서명 요청 승인

클러스터에 시스템을 추가하면 추가한 시스템별로 보류 중인 인증서 서명 요청(CSR)이 두 개씩 생성됩니다. 이러한 CSR이 승인되었는지 확인해야 하며, 필요한 경우 이를 직접 승인해야 합니다. 클라이언트 요청을 먼저 승인한 다음 서버 요청을 승인해야 합니다.

사전 요구 사항

- 클러스터에 시스템을 추가했습니다.

프로세스

1. 클러스터가 시스템을 인식하는지 확인합니다.

```
$ oc get nodes
```

출력 예

```
NAME      STATUS  ROLES  AGE  VERSION
master-0  Ready   master 63m  v1.20.0
master-1  Ready   master 63m  v1.20.0
master-2  Ready   master 64m  v1.20.0
```

출력에 생성된 모든 시스템이 나열됩니다.



참고

이전 출력에는 일부 CSR이 승인될 때까지 컴퓨팅 노드(작업자 노드라고도 함)가 포함되지 않을 수 있습니다.

2. 보류 중인 CSR을 검토하고 클러스터에 추가한 각 시스템에 대해 **Pending** 또는 **Approved** 상태의 클라이언트 및 서버 요청이 표시되는지 확인합니다.

```
$ oc get csr
```

출력 예

NAME	AGE	REQUESTOR	CONDITION
csr-mddf5	20m	system:node:master-01.example.com	Approved,Issued
csr-z5rln	16m	system:node:worker-21.example.com	Approved,Issued

- CSR이 승인되지 않은 경우, 추가된 시스템에 대한 모든 보류 중인 CSR이 **Pending** 상태로 전환된 후 클러스터 시스템의 CSR을 승인합니다.



참고

CSR은 교체 주기가 자동으로 만료되므로 클러스터에 시스템을 추가한 후 1시간 이내에 CSR을 승인하십시오. 한 시간 내에 승인하지 않으면 인증서가 교체되고 각 노드에 대해 두 개 이상의 인증서가 표시됩니다. 이러한 인증서를 모두 승인해야 합니다. 클라이언트 CSR이 승인되면 Kubelet은 인증서에 대한 보조 CSR을 생성하므로 수동 승인이 필요합니다. 그러면 Kubelet에서 동일한 매개변수를 사용하여 새 인증서를 요청하는 경우 인증서 갱신 요청은 **machine-approver**에 의해 자동으로 승인됩니다.



참고

베어 메탈 및 기타 사용자 프로비저닝 인프라와 같이 머신 API를 사용하도록 활성화되지 않는 플랫폼에서 실행되는 클러스터의 경우 CSR(Kubelet service Certificate Request)을 자동으로 승인하는 방법을 구현해야 합니다. 요청이 승인되지 않으면 API 서버가 kubelet에 연결될 때 서비스 인증서가 필요하므로 **oc exec, oc rsh, oc logs** 명령을 성공적으로 수행할 수 없습니다. Kubelet 엔드 포인트에 연결하는 모든 작업을 수행하려면 이 인증서 승인이 필요합니다. 이 방법은 새 CSR을 감시하고 CSR이 **system:node** 또는 **system:admin** 그룹의 **node-bootstrapper** 서비스 계정에 의해 제출되었는지 확인하고 노드의 ID를 확인합니다.

- 개별적으로 승인하려면 유효한 CSR 각각에 대해 다음 명령을 실행하십시오.

```
$ oc adm certificate approve <csr_name> 1
```

- 1** **<csr_name>**은 현재 CSR 목록에 있는 CSR의 이름입니다.

- 보류 중인 CSR을 모두 승인하려면 다음 명령을 실행하십시오.

```
$ oc get csr -o go-template='{{range .items}}{{if not .status}}{{.metadata.name}}{"\n"}{{end}}{{end}}' | xargs --no-run-if-empty oc adm certificate approve
```



참고

일부 Operator는 일부 CSR이 승인될 때까지 사용할 수 없습니다.

- 이제 클라이언트 요청이 승인되었으므로 클러스터에 추가한 각 머신의 서버 요청을 검토해야 합니다.

```
$ oc get csr
```

출력 예

```
NAME      AGE   REQUESTOR                                     CONDITION
csr-bfd72 5m26s system:node:ip-10-0-50-126.us-east-2.compute.internal
Pending
csr-c57lv 5m26s system:node:ip-10-0-95-157.us-east-2.compute.internal
Pending
...
```

5. 나머지 CSR이 승인되지 않고 **Pending** 상태인 경우 클러스터 머신의 CSR을 승인합니다.

- 개별적으로 승인하려면 유효한 CSR 각각에 대해 다음 명령을 실행하십시오.

```
$ oc adm certificate approve <csr_name> 1
```

1 <csr_name>은 현재 CSR 목록에 있는 CSR의 이름입니다.

- 보류 중인 CSR을 모두 승인하려면 다음 명령을 실행하십시오.

```
$ oc get csr -o go-template='{{range .items}}{{if not .status}}{{.metadata.name}}{"\n"}\n{{end}}{{end}}' | xargs oc adm certificate approve
```

6. 모든 클라이언트 및 서버 CSR이 승인된 후 머신은 **Ready** 상태가 됩니다. 다음 명령을 실행하여 확인합니다.

```
$ oc get nodes
```

출력 예

```
NAME      STATUS   ROLES    AGE   VERSION
master-0  Ready    master   73m   v1.20.0
master-1  Ready    master   73m   v1.20.0
master-2  Ready    master   74m   v1.20.0
worker-0  Ready    worker   11m   v1.20.0
worker-1  Ready    worker   11m   v1.20.0
```



참고

머신이 **Ready** 상태로 전환하는 데 서버 CSR의 승인 후 몇 분이 걸릴 수 있습니다.

추가 정보

- CSR에 대한 자세한 내용은 [인증서 서명 요청](#) 을 참조하십시오.

14.5.20.1. Operator의 초기 설정

컨트롤 플레인이 초기화된 후 일부 Operator를 즉시 구성하여 모두 사용 가능하도록 해야 합니다.

사전 요구 사항

- 컨트롤 플레인이 초기화되어 있습니다.

프로세스

1. 클러스터 구성 요소가 온라인 상태인지 확인합니다.

```
$ watch -n5 oc get clusteroperators
```

출력 예

NAME	VERSION	AVAILABLE	PROGRESSING	DEGRADED	SINCE
authentication	4.7.0	True	False	False	3h56m
baremetal	4.7.0	True	False	False	29h
cloud-credential	4.7.0	True	False	False	29h
cluster-autoscaler	4.7.0	True	False	False	29h
config-operator	4.7.0	True	False	False	6h39m
console	4.7.0	True	False	False	3h59m
csi-snapshot-controller	4.7.0	True	False	False	4h12m
dns	4.7.0	True	False	False	4h15m
etcd	4.7.0	True	False	False	29h
image-registry	4.7.0	True	False	False	3h59m
ingress	4.7.0	True	False	False	4h30m
insights	4.7.0	True	False	False	29h
kube-apiserver	4.7.0	True	False	False	29h
kube-controller-manager	4.7.0	True	False	False	29h
kube-scheduler	4.7.0	True	False	False	29h
kube-storage-version-migrator	4.7.0	True	False	False	4h2m
machine-api	4.7.0	True	False	False	29h
machine-approver	4.7.0	True	False	False	6h34m
machine-config	4.7.0	True	False	False	3h56m
marketplace	4.7.0	True	False	False	4h2m
monitoring	4.7.0	True	False	False	6h31m
network	4.7.0	True	False	False	29h
node-tuning	4.7.0	True	False	False	4h30m
openshift-apiserver	4.7.0	True	False	False	3h56m
openshift-controller-manager	4.7.0	True	False	False	4h36m
openshift-samples	4.7.0	True	False	False	4h30m
operator-lifecycle-manager	4.7.0	True	False	False	29h
operator-lifecycle-manager-catalog	4.7.0	True	False	False	29h
operator-lifecycle-manager-packageserver	4.7.0	True	False	False	3h59m
service-ca	4.7.0	True	False	False	29h
storage	4.7.0	True	False	False	4h30m

2. 사용할 수 없는 Operator를 구성합니다.

14.5.20.2. 설치 중 제거된 이미지 레지스트리

공유 가능한 개체 스토리지를 제공하지 않는 플랫폼에서 OpenShift Image Registry Operator는 자체적으로 **Removed**로 부트스트랩합니다. 이를 통해 **openshift-installer**가 이러한 플랫폼 유형에서 설치를 완료할 수 있습니다.

설치 후 **managementState**를 **Removed**에서 **Managed**로 전환하도록 Image Registry Operator 구성을 편집해야 합니다.

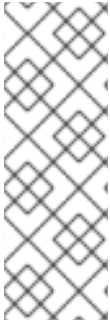

참고

Prometheus 콘솔은 **ImageRegistryRemoved** 경고를 제공합니다. 다음은 예시 경고입니다.

"이미지 레지스트리가 제거되었습니다. **ImageStreamTags**를 참조하는 **ImageStreamTags**, **BuildConfigs** 및 **DeploymentConfigs**가 예상대로 작동하지 않을 수 있습니다. 스토리지를 구성하고 configs.imageregistry.operator.openshift.io를 편집하여 구성을 **Managed** 상태로 업데이트하십시오."

14.5.20.3. 이미지 레지스트리 스토리지 구성

기본 스토리지를 제공하지 않는 플랫폼에서는 처음에 Image Registry Operator를 사용할 수 없습니다. 설치한 후에 스토리지를 사용하도록 레지스트리를 구성하여 Registry Operator를 사용 가능하도록 만들어야 합니다.

프로덕션 클러스터에 필요한 영구 볼륨을 구성하는 과정의 지침이 표시됩니다. 해당하는 경우, 프로덕션 환경 외 클러스터에서만 사용할 수 있는 저장 위치로서 빈 디렉터리를 구성하는 과정의 지침이 표시됩니다.

업그레이드 중에 **Recreate** 롤아웃 전략을 사용하여 이미지 레지스트리의 블록 스토리지 유형 사용을 허용하기 위한 추가 지침이 제공됩니다.

14.5.20.3.1. VMware vSphere용 블록 레지스트리 스토리지 구성

클러스터 관리자로서 업그레이드 중에 이미지 레지스트리가 vSphere VMDK(Virtual Machine Disk)와 같은 블록 스토리지 유형을 사용할 수 있도록 허용하기 위해 **Recreate** 롤아웃 전략을 사용할 수 있습니다.

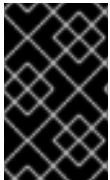

중요

블록 스토리지 볼륨이 지원되지만 프로덕션 클러스터에서 이미지 레지스트리와 함께 사용하는 것은 권장되지 않습니다. 레지스트리가 블록 스토리지에 구성된 설치된 레지스트리가 둘 이상의 복제본을 가질 수 없기 때문에 가용성이 높지 않습니다.

프로세스

1. 이미지 레지스트리 스토리지를 블록 스토리지 유형으로 설정하려면 **Recreate** 롤아웃 전략을 사용하고 복제본 **1**개 만으로 실행되도록 레지스트리를 패치합니다.

```
$ oc patch config.imageregistry.operator.openshift.io/cluster --type=merge -p '{"spec": {"rolloutStrategy":"Recreate","replicas":1}}'
```

2. 블록 스토리지 장치에 PV를 프로비저닝하고 해당 볼륨의 PVC를 생성합니다. 요청된 블록 볼륨은 RWO(ReadWriteOnce) 액세스 모드를 사용합니다.
 - a. VMware vSphere **PersistentVolumeClaim** 개체를 정의하려면 다음 내용이 포함된 **pvc.yaml** 파일을 생성합니다.

```
kind: PersistentVolumeClaim
apiVersion: v1
metadata:
  name: image-registry-storage 1
  namespace: openshift-image-registry 2
spec:
  accessModes:
```

```
- ReadWriteOnce 3
resources:
  requests:
    storage: 100Gi 4
```

- 1 **PersistentVolumeClaim** 개체를 표시하는 고유한 이름입니다.
- 2 **PersistentVolumeClaim** 오브젝트의 네임스페이스로 **openshift-image-registry**입니다.
- 3 영구 볼륨 클레임의 액세스 모드입니다. **ReadWriteOnce**를 사용하면 단일 노드에서 읽기 및 쓰기 권한으로 볼륨을 마운트할 수 있습니다.
- 4 영구 볼륨 클레임의 크기입니다.

b. 파일에서 **PersistentVolumeClaim** 오브젝트를 만듭니다.

```
$ oc create -f pvc.yaml -n openshift-image-registry
```

3. 올바른 PVC를 참조하도록 레지스트리 설정을 편집합니다.

```
$ oc edit config.imageregistry.operator.openshift.io -o yaml
```

출력 예

```
storage:
  pvc:
    claim: 1
```

- 1 사용자 지정 PVC를 만들면 **image-registry-storage** PVC의 기본 자동 생성을 위해 **claim** 필드를 비워둘 수 있습니다.

올바른 PVC를 참조하도록 레지스트리 스토리지를 구성하는 방법은 [vSphere 용 레지스트리 구성](#) 을 참조하십시오.

14.5.21. 사용자 프로비저닝 인프라에 설치 완료

Operator 구성을 완료한 후 제공하는 인프라에 클러스터 설치를 완료할 수 있습니다.

사전 요구 사항

- 컨트롤 플레인이 초기화되어 있습니다.
- 초기 Operator 구성을 완료해야 합니다.

프로세스

1. 다음 명령을 사용하여 모든 클러스터 구성 요소가 온라인 상태인지 확인합니다.

```
$ watch -n5 oc get clusteroperators
```

출력 예

NAME	VERSION AVAILABLE	PROGRESSING	DEGRADED
authentication	4.7.0 True	False	False 3h56m
baremetal	4.7.0 True	False	False 29h
cloud-credential	4.7.0 True	False	False 29h
cluster-autoscaler	4.7.0 True	False	False 29h
config-operator	4.7.0 True	False	False 6h39m
console	4.7.0 True	False	False 3h59m
csi-snapshot-controller	4.7.0 True	False	False 4h12m
dns	4.7.0 True	False	False 4h15m
etcd	4.7.0 True	False	False 29h
image-registry	4.7.0 True	False	False 3h59m
ingress	4.7.0 True	False	False 4h30m
insights	4.7.0 True	False	False 29h
kube-apiserver	4.7.0 True	False	False 29h
kube-controller-manager	4.7.0 True	False	False 29h
kube-scheduler	4.7.0 True	False	False 29h
kube-storage-version-migrator	4.7.0 True	False	False 4h2m
machine-api	4.7.0 True	False	False 29h
machine-approver	4.7.0 True	False	False 6h34m
machine-config	4.7.0 True	False	False 3h56m
marketplace	4.7.0 True	False	False 4h2m
monitoring	4.7.0 True	False	False 6h31m
network	4.7.0 True	False	False 29h
node-tuning	4.7.0 True	False	False 4h30m
openshift-apiserver	4.7.0 True	False	False 3h56m
openshift-controller-manager	4.7.0 True	False	False 4h36m
openshift-samples	4.7.0 True	False	False 4h30m
operator-lifecycle-manager	4.7.0 True	False	False 29h
operator-lifecycle-manager-catalog	4.7.0 True	False	False 29h
operator-lifecycle-manager-packageserver	4.7.0 True	False	False 3h59m
service-ca	4.7.0 True	False	False 29h
storage	4.7.0 True	False	False 4h30m

또는 다음 명령은 모든 클러스터를 사용할 수 있을 때 알립니다. 또한 인증 정보를 검색하고 표시합니다.

```
$ ./openshift-install --dir <installation_directory> wait-for install-complete 1
```

1 <installation_directory>는 설치 파일을 저장한 디렉터리의 경로를 지정합니다.

출력 예

```
INFO Waiting up to 30m0s for the cluster to initialize...
```

Cluster Version Operator가 Kubernetes API 서버에서 OpenShift Container Platform 클러스터 배포를 완료하면 명령이 성공합니다.



중요

- 설치 프로그램에서 생성하는 Ignition 구성 파일에 24시간 후에 만료되는 인증서가 포함되어 있습니다. 이 인증서는 그 후에 갱신됩니다. 인증서를 갱신하기 전에 클러스터가 종료되고 24시간이 지난 후에 클러스터가 다시 시작되면 클러스터는 만료된 인증서를 자동으로 복구합니다. 예외적으로 kubelet 인증서를 복구하려면 대기 중인 **node-bootstrapper** 인증서 서명 요청(CSR)을 수동으로 승인해야 합니다. 자세한 내용은 *Recovering from expired control plane certificates* 문서를 참조하십시오.
- 클러스터를 설치한 후 24시간에서 22시간까지의 인증서가 교체되기 때문에 생성된 후 12시간 이내에 Ignition 구성 파일을 사용하는 것이 좋습니다. 12시간 이내에 Ignition 구성 파일을 사용하면 설치 중에 인증서 업데이트가 실행되는 경우 설치 실패를 방지할 수 있습니다.

2. Kubernetes API 서버가 Pod와 통신하고 있는지 확인합니다.

- a. 모든 Pod 목록을 보려면 다음 명령을 사용하십시오.

```
$ oc get pods --all-namespaces
```

출력 예

```

NAMESPACE           NAME                                     READY  STATUS
RESTARTS  AGE
openshift-apiserver-operator  openshift-apiserver-operator-85cb746d55-zqhs8  1/1
Running  1      9m
openshift-apiserver          apiserver-67b9g                                1/1  Running  0
3m
openshift-apiserver          apiserver-ljcmx                                1/1  Running  0
1m
openshift-apiserver          apiserver-z25h4                                1/1  Running  0
2m
openshift-authentication-operator  authentication-operator-69d5d8bf84-vh2n8      1/1
Running  0      5m
...

```

- b. 다음 명령을 사용하여 이전 명령의 출력에 나열된 Pod의 로그를 표시합니다.

```
$ oc logs <pod_name> -n <namespace> 1
```

- 1** 이전 명령의 출력에 표시된 대로 Pod 이름과 네임스페이스를 지정합니다.

Pod 로그가 표시되면 Kubernetes API 서버는 클러스터 시스템과 통신할 수 있습니다.

3. FCP(Fibre Channel Protocol)를 사용하는 설치에는 다중 경로를 활성화하기 위해 추가 단계가 필요합니다. 설치 중에 다중 경로를 활성화하지 마십시오.
자세한 내용은 설치 후 구성 문서의 "RHCOS에서 커널 인수를 사용하여 다중 경로 활성화"를 참조하십시오.

- a. 모든 작업자 노드가 다시 시작됩니다. 프로세스를 모니터링하려면 다음 명령을 입력합니다.

```
$ oc get nodes -w
```



참고

인프라 노드와 같은 추가 머신 유형이 있는 경우 이러한 유형의 프로세스를 반복합니다.

[vSphere에 컴퓨팅 머신 추가](#)에 따라 클러스터 설치가 완료된 후 추가 컴퓨팅 머신을 추가할 수 있습니다.

14.5.22. VMware vSphere 볼륨 백업

OpenShift Container Platform은 새 볼륨을 독립 영구 디스크로 프로비저닝하여 클러스터의 모든 노드에서 볼륨을 자유롭게 연결 및 분리합니다. 결과적으로 스냅샷을 사용하는 볼륨을 백업하거나 스냅샷에서 볼륨을 복원할 수 없습니다. 자세한 내용은 [스냅샷 제한](#)을 참조하십시오.

프로세스

영구 볼륨의 백업을 생성하려면 다음을 수행합니다.

1. 영구 볼륨을 사용 중인 애플리케이션을 중지합니다.
2. 영구 볼륨을 복제합니다.
3. 애플리케이션을 다시 시작합니다.
4. 복제된 볼륨의 백업을 만듭니다.
5. 복제된 볼륨을 삭제합니다.

14.5.23. OpenShift Container Platform의 Telemetry 액세스

OpenShift Container Platform 4.7에서 클러스터 상태 및 업데이트 성공에 대한 메트릭을 제공하기 위해 기본적으로 실행되는 Telemetry 서비스에는 인터넷 액세스가 필요합니다. 클러스터가 인터넷에 연결되어 있으면 Telemetry가 자동으로 실행되고 [OpenShift Cluster Manager](#)에 클러스터가 자동으로 등록됩니다.

[OpenShift Cluster Manager](#) 인벤토리가 올바르거나 OpenShift Cluster Manager를 사용하여 자동으로 또는 OpenShift Cluster Manager를 사용하여 수동으로 유지 관리되는지 확인한 후 [subscription watch](#)를 사용하여 계정 또는 다중 클러스터 수준에서 OpenShift Container Platform 서브스크립션을 추적합니다.

추가 리소스

- Telemetry 서비스에 대한 자세한 내용은 [원격 상태 모니터링 정보](#)를 참조하십시오.

14.5.24. 다음 단계

- [클러스터를 사용자 지정합니다.](#)
- 필요한 경우 [원격 상태 보고 옵트아웃](#)을 수행할 수 있습니다.
- [레지스트리를 설정하고 레지스트리 스토리지를 구성](#)합니다.
- 선택 사항: [vSphere Problem Detector Operator의 이벤트를 보고](#) 클러스터에 관한 또는 스토리지 구성 문제가 있는지 확인합니다.

14.6. 제한된 네트워크에서 VSPHERE에 클러스터 설치

OpenShift Container Platform 4.7에서는 설치 릴리스 콘텐츠의 내부 미러를 생성하여 제한된 네트워크의 VMware vSphere 인프라에 클러스터를 설치할 수 있습니다.



참고

OpenShift Container Platform은 단일 VMware vCenter에만 클러스터 배포를 지원합니다. 여러 vCenter에 머신/머신 세트가 있는 클러스터 배포는 지원되지 않습니다.

14.6.1. 사전 요구 사항

- [미러 호스트에 레지스트리를 생성](#) 하고 사용 중인 OpenShift Container Platform 버전의 `imageContentSources` 데이터를 받으십시오.



중요

미러 호스트에 설치 미디어가 있으므로 해당 컴퓨터를 사용하여 모든 설치 단계를 완료하십시오.

- 클러스터용 [영구 스토리지](#)를 프로비저닝하십시오. 프라이빗 이미지 레지스트리를 배포하려면 스토리지에서 ReadWriteMany 액세스 모드를 제공해야 합니다.
- [OpenShift Container Platform 설치 및 업데이트](#) 프로세스에 대한 세부 사항을 검토하십시오.
- OpenShift Container Platform 설치 프로그램은 vCenter 및 ESXi 호스트의 포트 443에 액세스해야 합니다. 포트 443에 액세스할 수 있는지 확인했습니다.
- 방화벽을 사용하는 경우 관리자가 포트 443에 액세스할 수 있음을 확인합니다. 설치에 성공하려면 포트 443에서 컨트롤 플레인 노드가 vCenter 및 ESXi 호스트에 연결할 수 있어야 합니다.
- 방화벽을 사용하며 Telemetry를 사용할 예정이면 클러스터가 액세스해야 하는 [사이트를 허용하도록 방화벽을 구성](#)해야 합니다.



참고

프록시를 구성하는 경우 해당 사이트 목록도 검토해야 합니다.

14.6.2. 네트워크가 제한된 환경에서의 설치 정보

OpenShift Container Platform 4.7에서는 소프트웨어 구성 요소를 받기 위한 인터넷 접속이 필요하지 않은 설치를 수행할 수 있습니다. 제한된 네트워크 설치는 클러스터를 설치하는 클라우드 플랫폼에 따라 설치 관리자 프로비저닝 인프라 또는 사용자 프로비저닝 인프라를 사용하여 완료할 수 있습니다.

클라우드 플랫폼에 제한된 네트워크 설치를 수행하는 방법을 선택해도 클라우드 API에 액세스는 가능해야 합니다. Amazon Web Service의 Route 53 DNS 및 IAM 서비스와 같은 일부 클라우드 기능에는 인터넷 액세스가 필요합니다. 사용 중인 네트워크에 따라 베어메탈 하드웨어 또는 VMware vSphere에 설치하기 위해 필요한 인터넷 액세스가 줄어들 수 있습니다.

제한된 네트워크 설치를 완료하려면 OpenShift Container Platform 레지스트리의 내용을 미러링하고 설치 미디어를 포함할 레지스트리를 생성해야 합니다. 인터넷과 폐쇄 네트워크에 모두 액세스하거나 제한 사항을 따르는 다른 방법을 통해 미러 호스트에 레지스트리를 생성할 수 있습니다.

14.6.2.1. 추가 제한

제한된 네트워크의 클러스터에는 다음과 같은 추가 제한이 있습니다.

- **ClusterVersion** 상태에 사용 가능한 업데이트를 검색할 수 없음 오류가 포함되어 있습니다.
- 기본적으로 필요한 이미지 스트림 태그에 액세스할 수 없기 때문에 개발자 카탈로그의 내용을 사용할 수 없습니다.

14.6.3. OpenShift Container Platform 용 인터넷 액세스

OpenShift Container Platform 4.7에서 클러스터를 설치하기 위해 필요한 이미지를 받으려면 인터넷 액세스가 필요합니다.

다음의 경우 인터넷 액세스가 필요합니다.

- **OpenShift Cluster Manager** 에 액세스하여 설치 프로그램을 다운로드하고 서브스크립션 관리를 수행합니다. 클러스터가 인터넷에 액세스할 수 있고 Telemetry 서비스를 비활성화하지 않은 경우, 클러스터에 자동으로 권한이 부여됩니다.
- **Quay.io**에 액세스. 클러스터를 설치하는 데 필요한 패키지를 받을 수 있습니다.
- 클러스터 업데이트를 수행하는 데 필요한 패키지를 받을 수 있습니다.

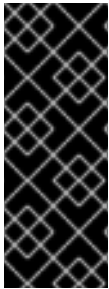

중요

클러스터가 직접 인터넷에 액세스할 수 없는 경우, 프로비저닝하는 일부 유형의 인프라에서 제한된 네트워크 설치를 수행할 수 있습니다. 설치를 수행하는 프로세스에서 필요한 내용을 다운로드한 다음, 이를 사용하여 클러스터를 설치하고 설치 프로그램을 생성하는 데 필요한 패키지로 미리 레지스트리를 채웁니다. 설치 유형에 따라서는 클러스터를 설치하는 환경에 인터넷 액세스가 필요하지 않을 수도 있습니다. 클러스터를 업데이트하기 전에 미리 레지스트리의 내용을 업데이트합니다.

14.6.4. VMware vSphere 인프라 요구사항

사용하는 구성 요소의 요구사항을 충족하는 VMware vSphere 버전 6 또는 7 인스턴스에 OpenShift Container Platform 클러스터를 설치해야 합니다.

표 14.52. VMware 구성 요소에 지원되는 최소 vSphere 버전

구성 요소	지원되는 최소 버전	설명
하이퍼바이저	HW 버전 13이 포함된 vSphere 6.5 이상	이 버전은 RHCOS(Red Hat Enterprise Linux CoreOS)가 지원하는 최소 버전입니다. Red Hat Enterprise Linux 8 지원 하이퍼바이저 목록 을 참조하십시오.
In-tree 드라이버가 있는 스토리지	vSphere 6.5 이상	이 플러그인은 OpenShift Container Platform에 포함된 vSphere용 In-tree 스토리지 드라이버를 사용하여 vSphere 스토리지를 생성합니다.

구성 요소	지원되는 최소 버전	설명
선택 사항: 네트워킹(NSX-T)	vSphere 6.5U3 또는 vSphere 6.7U2 이상	OpenShift Container Platform에는 vSphere 6.5U3 또는 vSphere 6.7U2+가 필요합니다. VMware의 NSX Container Plug-in (NCP)은 OpenShift Container Platform 4.6 및 NSX-T 3.x+에서 인증되었습니다.

vSphere 버전 6.5 인스턴스를 사용하는 경우 OpenShift Container Platform을 설치하기 전에 6.7U3 또는 7.0로 업그레이드하는 것이 좋습니다.



중요

OpenShift Container Platform을 설치하기 전에 ESXi 호스트의 시간이 동기화되었는지 확인해야 합니다. VMware 문서에서 [Edit Time Configuration for a Host](#) 를 참조하십시오.



중요

가상 하드웨어 버전 14 이상을 사용하도록 구성된 VM(가상 머신)으로 인해 설치에 실패할 수 있습니다. 가상 하드웨어 버전 13으로 VM을 구성하는 것이 좋습니다. 이는 [BZ#1935539](#)에서 다루어지고 있는 알려진 문제입니다.

14.6.5. 네트워크 연결 요구사항

OpenShift Container Platform 클러스터 구성 요소가 통신할 수 있도록 시스템 간 네트워크 연결을 구성해야 합니다.

필요한 네트워크 포트에 대한 다음 세부 정보를 검토합니다.

표 14.53. 모든 시스템 간 통신에 사용되는 포트

프로토콜	포트	설명
ICMP	해당 없음	네트워크 연결성 테스트
TCP	1936	메트릭
	9000-9999	9100-9101 포트의 노드 내보내기 및 9099 포트의 Cluster Version Operator를 포함한 호스트 수준 서비스.
	10250-10259	Kubernetes에서 예약하는 기본 포트
	10256	openshift-sdn
UDP	4789	VXLAN(Virtual extensible LAN)
	6081	Geneve

프로토콜	포트	설명
	9000-9999	9100-9101 포트의 노드 내보내기를 포함한 호스트 수준 서비스.
	500	IPsec IKE 패킷
	4500	IPsec NAT-T 패킷
TCP/UDP	30000-32767	Kubernetes 노드 포트
ESP	해당 없음	IPsec Encapsulating Security Payload (ESP)

표 14.54. 모든 시스템과 컨트롤 플레인 간 통신에 사용되는 포트

프로토콜	포트	설명
TCP	6443	Kubernetes API

표 14.55. 컨트롤 플레인 머신 간 통신에 사용되는 포트

프로토콜	포트	설명
TCP	2379-2380	etcd 서버 및 피어 포트

14.6.6. vCenter 요구사항

설치 관리자가 프로비저닝하는 인프라를 사용하는 vCenter에 OpenShift Container Platform 클러스터를 설치하기 전에 환경을 준비해야 합니다.

필요한 vCenter 계정 권한

vCenter에 OpenShift Container Platform 클러스터를 설치하려면 설치 프로그램에서 필요한 리소스를 읽고 생성할 수 있는 권한이 있는 계정에 액세스해야 합니다. 필요한 모든 권한에 액세스할 수 있는 가장 간단한 방법은 글로벌 관리 권한이 있는 계정을 사용하는 것입니다.

글로벌 관리 권한이 있는 계정을 사용할 수 없는 경우 OpenShift Container Platform 클러스터 설치에 필요한 권한을 부여하려면 역할을 생성해야 합니다. 대부분의 권한이 항상 필요하지만 기본 동작인 vCenter 인스턴스에 OpenShift Container Platform 클러스터를 포함하는 폴더를 프로비저닝할 설치 프로그램인 경우에만 필요합니다. 필요한 권한을 부여하려면 지정된 오브젝트에 대해 vSphere 역할을 생성하거나 수정해야 합니다.

설치 프로그램이 vSphere 가상 머신 폴더를 생성하는 경우 추가 역할이 필요합니다.

예 14.11. 설치에 필요한 역할 및 권한

역할의 vSphere 개체	필요한 경우	필요한 권한
----------------	--------	--------

역할의 vSphere 개체	필요한 경우	필요한 권한
vSphere vCenter	Always	Cns.Searchable InventoryService.Tagging.AttachTag InventoryService.Tagging.CreateCategory InventoryService.Tagging.CreateTag InventoryService.Tagging.DeleteCategory InventoryService.Tagging.DeleteTag InventoryService.Tagging.EditCategory InventoryService.Tagging.EditTag Sessions.ValidateSession StorageProfile.View
vSphere vCenter Cluster	Always	Host.Config.StorageResource.AssignVMToPool VApp.AssignResourcePool VApp.Import VirtualMachine.Config.AddNewDisk
vSphere Datastore	Always	Datastore.AllocateSpace Datastore.Browse Datastore.FileManagement
vSphere Port Group	Always	Network.Assign
가상 머신 폴더	Always	InventoryService.Tagging.ObjectAttachable Resource.AssignVMToPool VApp.Import VirtualMachine.Config.AddExistingDisk VirtualMachine.Config.AddNewDisk VirtualMachine.Config.AddRemoveDevice VirtualMachine.Config.Advanced 구성 VirtualMachine.Config.Annotation VirtualMachine.Config.CPUCount

역할의 vSphere 개체	필요한 경우	VirtualMachine.Config.Disk Extend 필요한 권한
		VirtualMachine.Config.Disk Lease VirtualMachine.Config.Edit Device tekton VirtualMachine.Config.Memory tekton VirtualMachine. config.RemoveDisk VirtualMachine.Config.Rename VirtualMachine.Config.ResetGuestInfo VirtualMachine.Config.Resource VirtualMachine.Config.tekton VirtualMachine.Config.UpgradeVirtualHardware tekton VirtualMachine.Interact.GuestControl VirtualMachine.Interact.PowerOff VirtualMachine.Interact.PowerOn VirtualMachine.Interact.Reset VirtualMachine.Inventory.Inventory.Create postgresql VirtualMachine.Inventory.CreateFromInventory .CreateFromInventory.CreateFromExisting octets VirtualMachine.Inventory.Delete VirtualMachine.Provisioning.Clone
vSphere vCenter Datacenter	설치 프로그램이 가상 머신 폴더를 생성하는 경우	InventoryService.Tagging.ObjectAttachable Resource.AssignVMToPool VApp.Import VirtualMachine.Config.AddExistingDisk VirtualMachine.Config.AddNewDisk tekton VirtualMachine.Config.AddRemoveDevice tekton VirtualMachine.Config.Advanced 구성

역할의 vSphere 개체	필요한 경우	VirtualMachine.Config.Anno 필요한 권한
		VirtualMachine.Config.CPU Count VirtualMachine.Config.Disk Extend VirtualMachine.Config.Disk Lease VirtualMachine.Config.Edit Device VirtualMachine.Config.Mem ory VirtualMachine. config.RemoveDisk VirtualMachine.Config.Rena me VirtualMachine.Config.Rese tGuestInfo VirtualMachine.Config.Reso urce VirtualMachine.Config.tekto n VirtualMachine.Config.Upgr adeVirtualHardware VirtualMachine.Interact.Gu estControl VirtualMachine.Interact.Pow erOff VirtualMachine.Interact.Pow erOn VirtualMachine.Interact.Res et VirtualMachine.Inventory.Invento ry.Create postgresql VirtualMachine.Inventory.Cr eateCreateFromtory .CreateFromtory.CreateFro mExisting octets VirtualMachine.Invenven Tory.Delete VirtualMachine.Provisionin g.Clone Folder.Create Folder.Delete

또한 사용자에게 일부 **ReadOnly** 권한이 필요하며 일부 역할에는 하위 오브젝트에 권한을 부여하는 사용 권한이 필요합니다. 이러한 설정은 클러스터를 기존 폴더에 설치할지 여부에 따라 달라집니다.

예 14.12. 필수 권한 및 권한 부여 설정

vSphere 오브젝트	폴더 유형	하위 항목으로 권한 부여	권한 필요
vSphere vCenter	Always	False	나열된 필수 권한
vSphere vCenter Datacenter	기존 폴더	False	ReadOnly 권한
	설치 프로그램은 폴더를 생성	True	나열된 필수 권한
vSphere vCenter Cluster	Always	True	나열된 필수 권한
vSphere vCenter Datastore	Always	False	나열된 필수 권한
vSphere Switch	Always	False	ReadOnly 권한
vSphere Port Group	Always	False	나열된 필수 권한
vSphere vCenter Virtual Machine Folder	기존 폴더	True	나열된 필수 권한

필요한 권한만으로 계정을 생성하는 방법에 대한 자세한 내용은 vSphere 문서에서 [vSphere 권한 및 사용자 관리 작업](#)을 참조하십시오.

vMotion으로 OpenShift Container Platform 사용

vSphere 환경에서 vMotion을 사용하려는 경우 OpenShift Container Platform 클러스터를 설치하기 전에 다음을 고려하십시오.

- OpenShift Container Platform은 일반적으로 compute-only vMotion 을 지원합니다. 스토리지 vMotion을 사용하면 문제가 발생할 수 있으며 지원되지 않습니다. 컴퓨팅 및 컨트롤 플레인 노드의 가동 시간을 보장하기 위해 vMotion에 대한 VMware 모범 사례를 따르는 것이 좋습니다. 또한 VMware 유사성 방지 규칙을 사용하여 유지 관리 또는 하드웨어 문제 중에 OpenShift Container Platform의 가용성을 개선하는 것이 좋습니다.

vMotion 및 유사성 방지 규칙에 대한 자세한 내용은 vMotion [네트워킹 요구 사항](#) 및 [VM 유사성 방지 규칙](#)에 대한 VMware vSphere 설명서를 참조하십시오.

- Pod에서 vSphere 볼륨을 사용하는 경우 데이터 저장소를 통해 VM을 마이그레이션하면 수동으로 또는 스토리지 vMotion을 통해 VM을 마이그레이션하면 OpenShift Container Platform PV(영구 볼륨) 오브젝트 내에서 잘못된 참조가 표시됩니다. 이러한 참조는 영향을 받는 포드가 시작되지 않게 하고 데이터 손실을 초래할 수 있습니다.
- 마찬가지로 OpenShift Container Platform은 데이터 저장소에서 VMDK의 선택적 마이그레이션을 지원하지 않으며 VM 프로비저닝 또는 PV의 동적 또는 정적 프로비저닝을 위해 데이터 저장소 클러스터의 일부 또는 PV의 동적 또는 정적 프로비저닝을 위해 데이터 저장소 클러스터의 일부인 데이터 저장소를 사용하는 경우도 있습니다.

클러스터 리소스

설치 관리자 프로비저닝 인프라를 사용하는 OpenShift Container Platform 클러스터를 배포할 때는 설치 프로그램이 vCenter 인스턴스에서 여러 리소스를 생성할 수 있어야 합니다.

표준 OpenShift Container Platform을 설치하면 다음 vCenter 리소스가 생성됩니다.

- 폴더 한 개
- 태그 카테고리 한 개
- 태그 한 개
- 가상 머신:
 - 템플릿 한 개
 - 임시 부트스트랩 노드 한 개
 - 컨트롤 플레인 노드 세 개
 - 컴퓨팅 시스템 세 개

이러한 리소스는 856GB의 스토리지를 사용하지만 부트스트랩 노드는 클러스터 설치 프로세스 중에 제거됩니다. 표준 클러스터를 사용하려면 최소 800GB의 스토리지가 필요합니다.

컴퓨팅 시스템을 더 많이 배포할수록 OpenShift Container Platform 클러스터는 더 많은 스토리지를 사용합니다.

클러스터 제한

사용 가능한 리소스는 클러스터마다 다릅니다. vCenter 내에서 가능한 클러스터 수는 주로 사용 가능한 스토리지 공간과 필요한 리소스 수에 대한 제한으로 제한됩니다. 클러스터가 생성하는 vCenter 리소스와 IP 주소 및 네트워크와 같이 클러스터를 배포하는 데 필요한 리소스에 대한 제한 사항을 모두 고려해야 합니다.

네트워킹 요구사항

네트워크에 DHCP를 사용하고 DHCP 서버가 클러스터 시스템에 영구 IP 주소를 제공하도록 구성되어 있는지 확인합니다. 모든 노드는 동일한 VLAN에 있어야 합니다. 두 번째 VLAN을 Day 2 작업으로 사용하여 클러스터를 확장할 수 없습니다. 네트워크가 제한된 환경에서 VM은 노드, PVC(영구 볼륨 클레임) 및 기타 리소스를 프로비저닝하고 관리할 수 있도록 vCenter에 액세스할 수 있어야 합니다. 또한 OpenShift Container Platform 클러스터를 설치하기 전에 다음 네트워킹 리소스를 생성해야 합니다.



참고

클러스터의 각 OpenShift Container Platform 노드는 DHCP를 통해 검색할 수 있는 NTP(Network Time Protocol) 서버에 액세스할 수 있어야 합니다. NTP 서버 없이도 설치할 수 있습니다. 그러나 비동기 서버 클록으로 인해 NTP 서버가 차단하는 오류가 발생합니다.

필요한 IP 주소

설치 관리자 프로비저닝 vSphere 설치에는 다음 두 개의 고정 IP 주소가 필요합니다.

- **API** 주소는 클러스터 API에 액세스하는 데 사용됩니다.
- **Ingress** 주소는 클러스터 인그레스 트래픽에 사용됩니다.

OpenShift Container Platform 클러스터를 설치할 때 설치 프로그램에 이 IP 주소를 제공해야 합니다.

DNS 레코드

OpenShift Container Platform 클러스터를 호스팅하는 vCenter 인스턴스에 적절한 DNS 서버에서 고정 IP 주소 두 개의 DNS 레코드를 생성해야 합니다. 각 레코드에서 **<cluster_name>**은 클러스터 이름이고 **<base_domain>**은 클러스터를 설치할 때 지정하는 클러스터 기본 도메인입니다. 전체 DNS 레코드는 **<component>.<cluster_name>.<base_domain>** 형식입니다.

표 14.56. 필수 DNS 레코드

구성 요소	레코드	설명
API VIP	api.<cluster_name>.<base_domain>.	이 DNS A/AAAA 또는 CNAME 레코드는 컨트롤 플레인 시스템의 로드 밸런서를 가리켜야 합니다. 이 레코드는 클러스터 외부의 클라이언트와 클러스터 내의 모든 노드에서 확인할 수 있어야 합니다.
Ingress VIP	*.apps.<cluster_name>.<base_domain>.	기본적으로 작업자 노드인 인그레스 라우터 Pod를 실행하는 시스템을 대상으로 하는 로드 밸런서를 가리키는 와일드카드 DNS A/AAAA 또는 CNAME 레코드입니다. 이 레코드는 클러스터 외부의 클라이언트와 클러스터 내의 모든 노드에서 확인할 수 있어야 합니다.

14.6.7. SSH 개인 키 생성 및 에이전트에 추가

클러스터에서 설치 디버깅 또는 재해 복구를 수행하려면 **ssh-agent** 및 설치 프로그램 모두에 SSH 키를 지정해야 합니다. 이 키를 사용하여 공용 클러스터의 부트스트랩 시스템에 액세스하여 설치 문제를 해결할 수 있습니다.

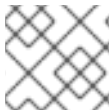

참고

프로덕션 환경에서는 재해 복구 및 디버깅이 필요합니다.

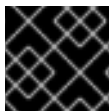

중요

재해 복구 및 디버깅이 필요한 프로덕션 환경에서는이 단계를 생략하지 마십시오.

이 키를 사용자 **core**로서 마스터 노드에 SSH를 수행할 수 있습니다. 클러스터를 배포할 때 **core** 사용자의 **~/.ssh/authorized_keys** 목록에 이 키가 추가됩니다.

프로세스

1. 컴퓨터에 암호 없는 인증용으로 구성된 SSH 키가 없으면 키를 생성합니다. 예를 들어 Linux 운영 체제를 사용하는 컴퓨터에서 다음 명령을 실행합니다.

```
$ ssh-keygen -t ed25519 -N "" \
-f <path>/<file_name> 1
```

- 1 새로운 SSH 키의 경로 및 파일 이름(예 **~/.ssh/id_rsa**)을 지정합니다. 기존 키 쌍이 있는 경우 공개 키가 **~/.ssh** 디렉터리에 있는지 확인하십시오.

이 명령을 실행하면 사용자가 지정한 위치에 암호가 필요하지 않은 SSH 키가 생성됩니다.



참고

x86_64 아키텍처에 FIPS 검증 / 진행 중인 모듈 (Modules in Process) 암호화 라이브러리를 사용하는 OpenShift Container Platform 클러스터를 설치하려면 **ed25519** 알고리즘을 사용하는 키를 생성하지 마십시오. 대신 **rsa** 또는 **ecdsa** 알고리즘을 사용하는 키를 생성합니다.

2. **ssh-agent** 프로세스를 백그라운드 작업으로 시작합니다.

```
$ eval "$(ssh-agent -s)"
```

출력 예

```
Agent pid 31874
```



참고

클러스터가 FIPS 모드인 경우 FIPS 호환 알고리즘만 사용하여 SSH 키를 생성합니다. 키는 RSA 또는 ECDSA여야 합니다.

3. **ssh-agent**에 SSH 개인 키를 추가합니다.

```
$ ssh-add <path>/<file_name> 1
```

출력 예

```
Identity added: /home/<you>/<path>/<file_name> (<computer_name>)
```

- 1 SSH 개인 키의 경로 및 파일 이름을 지정합니다(예: **~/.ssh/id_rsa**).

다음 단계

- OpenShift Container Platform을 설치할 때 SSH 공개 키를 설치 프로그램에 지정합니다.

14.6.8. 시스템 신뢰에 vCenter 루트 CA 인증서 추가

설치 프로그램이 vCenter API에 액세스해야 하므로 OpenShift Container Platform 클러스터를 설치하기 전에 vCenter의 신뢰할 수 있는 루트 CA 인증서를 시스템 신뢰에 추가해야 합니다.

절차

1. vCenter 홈 페이지에서 vCenter의 루트 CA 인증서를 다운로드합니다. vSphere Web Services SDK 섹션에서 **Download trusted root CA certificates**를 클릭합니다.
<vCenter>/certs/download.zip 파일이 다운로드됩니다.
2. vCenter 루트 CA 인증서가 포함된 압축 파일의 압축을 풉니다. 압축 파일의 내용은 다음 파일 구조와 유사합니다.

```
certs
├── lin
│   └── 108f4d17.0
```

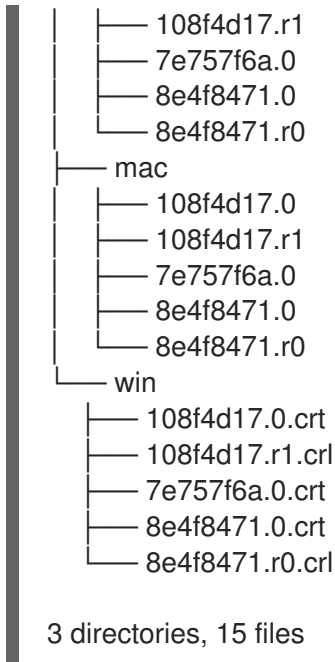

3. 운영 체제 파일을 시스템 신뢰에 추가합니다. 예를 들어 Fedora 운영 체제에서는 다음 명령을 실행합니다.

```
# cp certs/lin/* /etc/pki/ca-trust/source/anchors
```

4. 시스템 신뢰를 업데이트합니다. 예를 들어 Fedora 운영 체제에서는 다음 명령을 실행합니다.

```
# update-ca-trust extract
```

14.6.9. 제한된 네트워크 설치를 위한 RHCOS 이미지 생성

Red Hat Enterprise Linux CoreOS(RHCOS) 이미지를 다운로드하여 제한된 네트워크 VMware vSphere 환경에 OpenShift Container Platform을 설치하십시오.

사전 요구 사항

- OpenShift Container Platform 설치 프로그램을 가져옵니다. 제한된 네트워크 설치의 경우 프로그램은 미리 레지스트리 호스트에 있습니다.

절차

1. Red Hat Customer Portal의 [제품 다운로드 페이지](#)에 로그인합니다.
2. **Version**에서 RHEL 8용 최신 OpenShift Container Platform 4.7 릴리스를 선택합니다.



중요

RHCOS 이미지는 OpenShift Container Platform 릴리스에 따라 변경되지 않을 수 있습니다. 설치하는 OpenShift Container Platform 버전과 같거나 그 이하의 버전 중 가장 최신 버전의 이미지를 다운로드해야 합니다. 사용 가능한 경우 OpenShift Container Platform 버전과 일치하는 이미지 버전을 사용합니다.

3. **Red Hat Enterprise Linux CoreOS (RHCOS) - vSphere** 이미지를 다운로드합니다.
4. 다운로드한 이미지를 bastion 서버에서 액세스할 수 있는 위치에 업로드합니다.

이제 이미지를 제한된 설치에 사용할 수 있습니다. OpenShift Container Platform 배포에 사용할 이미지 이름 또는 위치를 기록해 둡니다.

14.6.10. 설치 구성 파일 만들기

VMware vSphere에 설치하는 OpenShift Container Platform 클러스터를 사용자 지정할 수 있습니다.

사전 요구 사항

- OpenShift Container Platform 설치 프로그램과 클러스터의 풀 시크릿을 받습니다. 제한된 네트워크 설치의 경우, 해당 파일은 미리 호스트에 있습니다.
- 미리 레지스트리 작성 중에 생성된 **imageContentSources** 값이 있어야 합니다.
- 미리 레지스트리에 대한 인증서의 내용을 가져옵니다.
- RHCOS (Red Hat Enterprise Linux CoreOS) 이미지를 검색하여 액세스 가능한 위치에 업로드합니다.
- 서브스크립션 수준에서 서비스 주체 권한을 획득합니다.

절차

1. **install-config.yaml** 파일을 생성합니다.

- 설치 프로그램이 포함된 디렉터리로 변경하고 다음 명령을 실행합니다.

```
$ ./openshift-install create install-config --dir <installation_directory> 1
```

- 1** **<installation_directory>**는 설치 프로그램이 생성하는 파일을 저장할 디렉터리 이름을 지정합니다.



중요

비어 있는 디렉터를 지정합니다. 부트스트랩 X.509 인증서와 같은 일부 설치 자산은 단기간에 만료되므로 설치 디렉터를 재사용해서는 안 됩니다. 다른 클러스터 설치의 개별 파일을 재사용하려면 해당 파일을 사용자 디렉터리에 복사하면 됩니다. 그러나 설치 자산의 파일 이름은 릴리스간에 변경될 수 있습니다. 따라서 이전 OpenShift Container Platform 버전에서 설치 파일을 복사할 때는 주의하십시오.

- 화면에 나타나는 지시에 따라 클라우드에 대한 구성 세부 사항을 입력합니다.

- 선택 사항: 클러스터 시스템에 액세스하는 데 사용할 SSH 키를 선택합니다.



참고

설치 디버깅 또는 재해 복구를 수행하려는 프로덕션 OpenShift Container Platform 클러스터의 경우 **ssh-agent** 프로세스가 사용하는 SSH 키를 지정합니다.

- 대상 플랫폼으로 **vsphere**를 선택합니다.

값은 미리 레지스트리에 사용한 인증서 파일의 내용이어야 하며, 신뢰할 수 있는 기존 인증 기관 또는 미리 레지스트리에 대해 생성한 자체 서명 인증서일 수 있습니다.

c. 다음과 같은 이미지 콘텐츠 리소스를 추가합니다.

```
imageContentSources:
- mirrors:
  - <mirror_host_name>:5000/<repo_name>/release
  source: quay.example.com/openshift-release-dev/ocp-release
- mirrors:
  - <mirror_host_name>:5000/<repo_name>/release
  source: registry.example.com/ocp/release
```

이러한 값을 완료하려면 미리 레지스트리 생성 중에 기록한 **imageContentSources**를 사용하십시오.

- 필요한 **install-config.yaml** 파일을 수정합니다. 사용 가능한 매개변수에 대한 자세한 정보는 **Installation configuration parameters** 섹션에서 확인할 수 있습니다.
- 여러 클러스터를 설치하는 데 사용할 수 있도록 **install-config.yaml** 파일을 백업합니다.

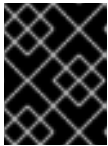

중요

install-config.yaml 파일은 설치 과정에서 사용됩니다. 이 파일을 재사용하려면 지금 백업해야 합니다.

14.6.10.1. 설치 구성 매개변수

OpenShift Container Platform 클러스터를 배포하기 전에 매개변수 값을 제공하여 클러스터를 호스팅할 클라우드 플랫폼에서 사용자 계정을 설명하고 선택사항으로 클러스터의 플랫폼을 사용자 지정합니다. **install-config.yaml** 설치 구성 파일을 생성할 때 명령줄을 통해 필요한 매개변수 값을 제공합니다. 클러스터를 사용자 지정하면 **install-config.yaml** 파일을 수정하여 플랫폼에 대한 세부 정보를 제공할 수 있습니다.



참고

설치한 후에는 **install-config.yaml** 파일에서 이러한 매개변수를 수정할 수 없습니다.



중요

openshift-install 명령은 매개변수의 필드 이름을 검증하지 않습니다. 잘못된 이름이 지정되면 관련 파일 또는 오브젝트가 생성되지 않으며 오류가 보고되지 않습니다. 지정된 매개변수의 필드 이름이 올바른지 확인합니다.

14.6.10.1.1. 필수 구성 매개변수

필수 설치 구성 매개변수는 다음 표에 설명되어 있습니다.

표 14.57. 필수 매개 변수

매개변수	설명	값
------	----	---

매개변수	설명	값
apiVersion	install-config.yaml 콘텐츠의 API 버전입니다. 현재 버전은 v1 입니다. 설치 관리자가 이전 API 버전도 지원할 수 있습니다.	문자열
baseDomain	클라우드 공급자의 기본 도메인입니다. 기본 도메인은 OpenShift Container Platform 클러스터 구성 요소에 대한 경로를 생성하는 데 사용됩니다. 클러스터의 전체 DNS 이름은 baseDomain 과 metadata.name 매개변수 값의 조합으로, <metadata.name> . <baseDomain> 형식입니다.	정규화된 도메인 또는 하위 도메인 이름(예: example.com).
metadata	Kubernetes 리소스 ObjectMeta 로 name 매개변수만 사용합니다.	개체
metadata.name	클러스터의 이름입니다. 클러스터의 DNS 레코드는 {{.metadata.name}}.{{.baseDomain}} 형식의 모든 하위 도메인입니다.	dev 와 같은 소문자 및 하이픈(-)의 문자열입니다.
platform	설치를 수행하는 특정 플랫폼에 대한 구성(aws , baremetal , azure , openstack , ovirt , vsphere)입니다. platform . <platform> 매개변수에 대한 자세한 내용은 다음 표에서 사용자 플랫폼에 해당하는 정보를 참조하십시오.	개체

매개변수	설명	값
pullSecret	Red Hat OpenShift Cluster Manager에서 풀 시크릿 을 가져와서 Quay.io와 같은 서비스에서 OpenShift Container Platform 구성 요소의 컨테이너 이미지 다운로드를 인증합니다.	<pre>{ "auths":{ "cloud.openshift.com":{ "auth":"b3Blb=", "email":"you@example.com" }, "quay.io":{ "auth":"b3Blb=", "email":"you@example.com" } } }</pre>

14.6.10.1.2. 네트워크 구성 매개변수

기존 네트워크 인프라의 요구 사항에 따라 설치 구성을 사용자 지정할 수 있습니다. 예를 들어 클러스터 네트워크의 IP 주소 블록을 확장하거나 기본값과 다른 IP 주소 블록을 제공할 수 있습니다.

IPv4 주소만 지원됩니다.

표 14.58. 네트워크 매개변수

매개변수	설명	값
networking	클러스터의 네트워크의 구성입니다.	<p>개체</p>  <p>참고</p> <p>설치한 후에는 networking 오브젝트에서 지정된 매개변수를 수정할 수 없습니다.</p>
networking.networkType	설치할 클러스터 네트워크 제공자 CNI(Container Network Interface) 플러그인입니다.	OpenShiftSDN 또는 OVNKubernetes 중 하나이며, 기본값은 OpenShiftSDN 입니다.
networking.clusterNetwork	Pod의 IP 주소 블록입니다. 기본값은 10.128.0.0/14 이며, 호스트 접두사는 /23 입니다. 여러 IP 주소 블록을 지정하는 경우 블록이 겹치지 않아야 합니다.	<p>개체의 배열입니다. 예를 들면 다음과 같습니다.</p> <pre>networking: clusterNetwork: - cidr: 10.128.0.0/14 hostPrefix: 23</pre>

매개변수	설명	값
networking.clusterNetwork.cidr	networking.clusterNetwork 를 사용하는 경우 필수 항목입니다. IP 주소 블록입니다. IPv4 네트워크입니다.	CIDR(Classless Inter-Domain Routing) 표기법의 IP 주소 블록입니다. IPv4 블록의 접두사 길이는 0 에서 32 사이입니다.
networking.clusterNetwork.hostPrefix	개별 노드 각각에 할당할 서브넷 접두사 길이입니다. 예를 들어 hostPrefix 를 23 으로 설정하는 경우, 지정된 cidr 이외의 /23 서브넷이 각 노드에 할당됩니다. 23 의 hostPrefix 값은 $510(2^{(32 - 23)} - 2)$ Pod IP 주소를 제공합니다.	서브넷 접두사입니다. 기본값은 23 입니다.
networking.serviceNetwork	서비스의 IP 주소 블록입니다. 기본값은 172.30.0.0/16 입니다. OpenShift SDN 및 OVN-Kubernetes 네트워크 공급자는 서비스 네트워크에 대한 단일 IP 주소 블록만 지원합니다.	CIDR 형식의 IP 주소 블록이 있는 어레이입니다. 예를 들면 다음과 같습니다. <pre>networking: serviceNetwork: - 172.30.0.0/16</pre>
networking.machineNetwork	시스템의 IP 주소 블록입니다. 여러 IP 주소 블록을 지정하는 경우 블록이 겹치지 않아야 합니다. 여러 IP 커널 인수를 지정하는 경우 machineNetwork.cidr 값은 기본 네트워크의 CIDR이어야 합니다.	개체의 배열입니다. 예를 들면 다음과 같습니다. <pre>networking: machineNetwork: - cidr: 10.0.0.0/16</pre>
networking.machineNetwork.cidr	networking.machineNetwork 를 사용하는 경우 필수 항목입니다. IP 주소 블록입니다. libvirt를 제외한 모든 플랫폼의 기본값은 10.0.0.0/16 입니다. libvirt의 기본값은 192.168.126.0/24 입니다.	CIDR 표기법의 IP 네트워크 블록입니다. 예: 10.0.0.0/16  <p>참고</p> <p>기본 NIC가 상주하는 CIDR과 일치하도록 networking.machineNetwork를 설정합니다.</p>



14.6.10.1.3. 선택적 구성 매개변수

선택적 설치 구성 매개변수는 다음 표에 설명되어 있습니다.

표 14.59. 선택적 매개변수

매개변수	설명	값
additionalTrustBundle	노드의 신뢰할 수 있는 인증서 스토리지에 추가되는 PEM 인코딩 X.509 인증서 번들입니다. 이 신뢰할 수 있는 번들은 프록시가 구성되었을 때에도 사용할 수 있습니다.	문자열
compute	컴퓨팅 노드를 구성하는 시스템의 구성입니다.	MachinePool 개체의 배열입니다. 자세한 내용은 다음의 "시스템 풀" 표를 참조하십시오.
compute.architecture	풀에 있는 시스템의 명령어 집합 아키텍처를 결정합니다. 이기종 클러스터는 현재 지원되지 않으므로 모든 풀이 동일한 아키텍처를 지정해야 합니다. 유효한 값은 amd64 (기본값)입니다.	문자열
compute.hyperthreading	<p>컴퓨팅 시스템에서 동시 멀티스레딩 또는 hyperthreading 활성화 또는 비활성화 여부를 지정합니다. 시스템 코어의 성능을 높이기 위해 기본적으로 동시 멀티스레딩이 활성화됩니다.</p> <div style="display: flex; align-items: flex-start;">  <div> <p>중요</p> <p>동시 멀티스레딩을 비활성화하는 경우 용량 계획에서 시스템 성능이 크게 저하될 수 있는 문제를 고려해야 합니다.</p> </div> </div>	Enabled 또는 Disabled
compute.name	compute 를 사용하는 경우 필수 항목입니다. 시스템 풀의 이름입니다.	worker
compute.platform	compute 를 사용하는 경우 필수 항목입니다. 이 매개변수를 사용하여 작업자 시스템을 호스팅할 클라우드 공급자를 지정합니다. 이 매개변수 값은 controlPlane.platform 매개변수 값과 일치해야 합니다	aws, azure, gcp, openstack, ovirt, vsphere 또는 {}
compute.replicas	프로비저닝할 컴퓨팅 시스템(작업자 시스템이라고도 함) 수입니다.	2 이상의 양의 정수이며, 기본값은 3 입니다.
controlPlane	컨트롤 플레인을 구성하는 시스템들의 구성입니다.	MachinePool 개체의 배열입니다. 자세한 내용은 다음의 "시스템 풀" 표를 참조하십시오.

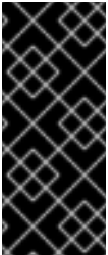
매개변수	설명	값
controlPlane.architecture	<p>풀에 있는 시스템의 명령어 집합 아키텍처를 결정합니다. 현재 이기종 클러스터는 지원되지 않으므로 모든 풀에서 동일한 아키텍처를 지정해야 합니다. 유효한 값은 amd64(기본값)입니다.</p>	문자열
controlPlane.hyperthreading	<p>컨트롤 플레인 시스템에서 동시 멀티스레딩 또는 hyperthreading 활성화 또는 비활성화 여부를 지정합니다. 시스템 코어의 성능을 높이기 위해 기본적으로 동시 멀티스레딩이 활성화됩니다.</p> <div style="display: flex; align-items: center; margin-top: 10px;">  <div> <p>중요</p> <p>동시 멀티스레딩을 비활성화하는 경우 용량 계획에서 시스템 성능이 크게 저하될 수 있는 문제를 고려해야 합니다.</p> </div> </div>	Enabled 또는 Disabled
controlPlane.name	controlPlane 을 사용하는 경우 필수 항목입니다. 시스템 풀의 이름입니다.	master
controlPlane.platform	controlPlane 을 사용하는 경우 필수 항목입니다. 이 매개변수를 사용하여 컨트롤 플레인 시스템을 호스팅하는 클라우드 공급자를 지정합니다. 이 매개변수 값은 compute.platform 매개변수 값과 일치해야 합니다.	aws, azure, gcp, openstack, ovirt, vsphere 또는 {}
controlPlane.replicas	프로비저닝하는 컨트롤 플레인 시스템의 수입니다.	지원되는 유일한 값은 기본값인 3 입니다.

매개변수	설명	값
credentialsMode	<p>Cloud Credential Operator (CCO) 모드입니다. 모드가 지정되지 않은 경우 CCO는 여러 모드가 지원되는 플랫폼에서 Mint 모드가 우선으로 되어 지정된 인증 정보의 기능을 동적으로 확인하려고 합니다.</p>  <p>참고</p> <p>모든 클라우드 공급자에서 모든 CCO 모드가 지원되는 것은 아닙니다. CCO 모드에 대한 자세한 내용은 <i>Cluster Operators</i> 의 <i>Cloud Credential Operator</i> 를 참조하십시오.</p>	Mint, Passthrough, Manual 또는 빈 문자열 ("").
fips	<p>FIPS 모드를 활성화 또는 비활성화합니다. 기본값은 false(비활성화)입니다. FIPS 모드가 활성화되면 OpenShift Container Platform이 실행되는 RHCOS(Red Hat Enterprise Linux CoreOS) 시스템에서 기본 Kubernetes 암호화 제품군은 우회하고 RHCOS와 함께 제공되는 암호화 모듈을 대신 사용합니다.</p>  <p>중요</p> <p>FIPS 검증 / 진행 중인 모듈 암호화 라이브러리 사용은 x86_64 아키텍처의 OpenShift Container Platform 배포에서만 지원됩니다.</p>  <p>참고</p> <p>Azure File 스토리지를 사용하는 경우 FIPS 모드를 활성화할 수 없습니다.</p>	false 또는 true
imageContentSources	<p>릴리스 이미지 내용의 소스 및 리포지토리입니다.</p>	<p>개체의 배열입니다. 이 표의 다음 행에 설명된 대로 source와 mirrors(선택 사항)가 포함됩니다.</p>

매개변수	설명	값
imageContentSource s.source	imageContentSources 를 사용하는 경우 필수 항목입니다. 예를 들어 이미지 가져오기 사양에서 사용자가 가리키는 리포지토리를 지정합니다.	문자열
imageContentSource s.mirrors	동일한 이미지를 포함할 수도 있는 하나 이상의 리포지토리를 지정합니다.	문자열 배열
publish	Kubernetes API, OpenShift 경로와 같이 클러스터의 사용자 끝점을 게시하거나 노출하는 방법입니다.	<p>Internal 또는 External입니다. 기본값은 External입니다.</p> <p>이 필드를 Internal 로 설정하는 것은 클라우드 이외의 플랫폼에서는 지원되지 않습니다.</p> <div style="border: 1px solid black; padding: 5px; margin-top: 10px;"> <p>중요</p> <p>필드 값을 Internal 로 설정하면 클러스터가 작동하지 않습니다. 자세한 내용은 BZ#1953035를 참조하십시오.</p> </div>
sshKey	클러스터 시스템 액세스 인증에 필요한 하나 이상의 SSH 키입니다.	<p>하나 이상의 키입니다. 예를 들면 다음과 같습니다.</p> <pre>sshKey: <key1> <key2> <key3></pre> <div style="border: 1px solid black; padding: 5px; margin-top: 10px;"> <p>참고</p> <p>설치 디버깅 또는 재해 복구를 수행하려는 프로덕션 OpenShift Container Platform 클러스터의 경우 ssh-agent 프로세스가 사용하는 SSH 키를 지정합니다.</p> </div>

14.6.10.1.4. 추가 VMware vSphere 구성 매개변수

추가 VMware vSphere 구성 매개변수는 다음 표에 설명되어 있습니다.

표 14.60. 추가 VMware vSphere 클러스터 매개변수

매개변수	설명	값
platform.vsphere.vCenter	vCenter 서버의 정규화된 호스트 이름 또는 IP 주소입니다.	문자열
platform.vsphere.username	vCenter 인스턴스에 연결하는 데 사용할 사용자 이름입니다. 이 사용자에게는 최소한 vSphere에서 정적 또는 동적 영구 볼륨 프로비저닝 에 필요한 역할과 권한이 있어야 합니다.	문자열
platform.vsphere.password	vCenter 사용자 이름의 암호입니다.	문자열
platform.vsphere.datacenter	vCenter 인스턴스에서 사용할 데이터 센터의 이름입니다.	문자열
platform.vsphere.defaultDatastore	프로비저닝 볼륨에 사용할 기본 데이터 저장소의 이름입니다.	문자열
platform.vsphere.folder	선택사항입니다. 설치 프로그램이 가상 머신을 생성하는 기존 폴더의 절대 경로입니다. 이 값을 제공하지 않으면 설치 프로그램이 데이터 센터 가상 머신 폴더에 인프라 ID로 이름이 지정된 폴더를 생성합니다.	문자열(예: <code>/<datacenter_name>/vm/<folder_name>/<subfolder_name></code>).
platform.vsphere.network	vCenter 인스턴스에서 구성된 가상 IP 주소 및 DNS 레코드가 포함된 네트워크입니다.	문자열
platform.vsphere.cluster	OpenShift Container Platform 클러스터를 설치할 vCenter 클러스터입니다.	문자열
platform.vsphere.apiVIP	컨트롤 플레인 API 액세스를 위해 구성된 가상 IP(VIP) 주소입니다.	IP 주소 (예: 128.0.0.1)
platform.vsphere.ingressVIP	클러스터 인그레스용으로 구성된 가상 IP(VIP) 주소입니다.	IP 주소 (예: 128.0.0.1)

14.6.10.1.5. 선택적 VMware vSphere 시스템 풀 구성 매개변수

다음 표에는 선택적 VMware vSphere 시스템 풀 구성 매개 변수가 설명되어 있습니다.

표 14.61. 선택적 VMware vSphere 시스템 풀 매개변수

매개변수	설명	값
------	----	---

매개변수	설명	값
platform.vsphere.clusterOSImage	설치 프로그램이 RHCOS 이미지를 다운로드하는 위치입니다. 네트워크가 제한된 환경에서 설치를 수행하려면 매개 변수를 설정해야 합니다.	HTTP 또는 HTTPS URL (선택 옵션으로 SHA-256 형식의 체크섬을 사용) 예: https://mirror.openshift.com/images/rhcos-<version>-vmware.<architecture>.ova.
platform.vsphere.osDisk.diskSizeGB	디스크 크기(GB)입니다.	정수
platform.vsphere.cpus	가상 머신을 할당할 총 가상 프로세서 코어 수입니다.	정수
platform.vsphere.coresPerSocket	가상 머신의 소켓당 코어 수입니다. 가상 머신의 가상 소켓 수는 platform.vsphere.cpus/platform.vsphere.coresPerSocket 입니다. 기본값은 1 입니다.	정수
platform.vsphere.memoryMB	가상 머신의 메모리 크기(MB)입니다.	정수

14.6.10.2. 설치 관리자 프로비저닝 VMware vSphere 클러스터의 샘플 install-config.yaml 파일

install-config.yaml 파일을 사용자 지정하여 OpenShift Container Platform 클러스터 플랫폼에 대한 자세한 정보를 지정하거나 필수 매개변수 값을 수정할 수 있습니다.

```

apiVersion: v1
baseDomain: example.com ①
compute: ②
- hyperthreading: Enabled ③
  name: worker
  replicas: 3
  platform:
    vsphere: ④
      cpus: 2
      coresPerSocket: 2
      memoryMB: 8192
      osDisk:
        diskSizeGB: 120
controlPlane: ⑤
  hyperthreading: Enabled ⑥
  name: master
  replicas: 3
  platform:
    vsphere: ⑦
      cpus: 4
      coresPerSocket: 2
      memoryMB: 16384
      osDisk:

```

- 9 OpenShift Container Platform 클러스터를 설치할 vSphere 클러스터입니다. 설치 프로그램은 vSphere 클러스터의 루트 리소스 풀을 기본 리소스 풀로 사용합니다.
- 10 bastion 서버에서 액세스할 수 있는 RHCOS(Red Hat Enterprise Linux CoreOS) 이미지의 위치입니다.
- 11 <local_registry>는 미리 레지스트리가 해당 내용을 제공하는 데 사용하는 레지스트리 도메인 이름과 포트(선택사항)를 지정합니다. 예: **registry.example.com** 또는 **registry.example.com:5000**. <credentials>는 미리 레지스트리의 base64 인코딩 사용자 이름과 암호를 지정합니다.
- 12 미리 레지스트리에 사용한 인증서 파일의 내용을 제공하십시오.
- 13 명령 출력에서 **imageContentSources** 섹션을 제공하여 리포지토리를 미러링하십시오.

14.6.10.3. 설치 중 클러스터 단위 프록시 구성

프로덕션 환경에서는 인터넷에 대한 직접 액세스를 거부하고 대신 HTTP 또는 HTTPS 프록시를 제공합니다. **install-config.yaml** 파일에서 프록시 설정을 구성하여 프록시가 사용되도록 새 OpenShift Container Platform 클러스터를 구성할 수 있습니다.

사전 요구 사항

- 기존 **install-config.yaml** 파일이 있습니다.
- 클러스터에서 액세스해야 하는 사이트를 검토하고 프록시를 바이패스해야 하는지 확인했습니다. 기본적으로 호스팅 클라우드 공급자 API에 대한 호출을 포함하여 모든 클러스터 발신(Egress) 트래픽이 프록시됩니다. 필요한 경우 프록시를 바이패스하기 위해 **Proxy** 오브젝트의 **spec.noProxy** 필드에 사이트를 추가했습니다.



참고

Proxy 오브젝트의 **status.noProxy** 필드는 설치 구성에 있는 **networking.machineNetwork[].cidr**, **networking.clusterNetwork[].cidr**, **networking.serviceNetwork[]** 필드의 값으로 채워집니다.

Amazon Web Services (AWS), Google Cloud Platform (GCP), Microsoft Azure 및 Red Hat OpenStack Platform (RHOSP)에 설치하는 경우 **Proxy** 오브젝트 **status.noProxy** 필드도 인스턴스 메타데이터 끝점(**169.254.169.254**)로 채워집니다.

절차

1. **install-config.yaml** 파일을 편집하고 프록시 설정을 추가합니다. 예를 들면 다음과 같습니다.

```

apiVersion: v1
baseDomain: my.domain.com
proxy:
  httpProxy: http://<username>:<pswd>@<ip>:<port> 1
  httpsProxy: https://<username>:<pswd>@<ip>:<port> 2
  noProxy: example.com 3
additionalTrustBundle: | 4
  -----BEGIN CERTIFICATE-----
    
```



```
<MY_TRUSTED_CA_CERT>
-----END CERTIFICATE-----
```

...

- 1 클러스터 외부에서 HTTP 연결을 구축하는 데 사용할 프록시 URL입니다. URL 스키마는 **http**여야 합니다.
- 2 클러스터 외부에서 HTTPS 연결을 구축하는 데 사용할 프록시 URL입니다.
- 3 대상 도메인 이름, IP 주소 또는 프록시에서 제외할 기타 네트워크 CIDR로 이루어진 씬프로 구분된 목록입니다. 하위 도메인과 일치하려면 도메인 앞에 **.**을 입력합니다. 예를 들어, **.y.com**은 **x.y.com**과 일치하지만 **y.com**은 일치하지 않습니다. *****를 사용하여 모든 대상에 대해 프록시를 바이패스합니다. vCenter의 IP 주소와 해당 시스템에 사용하는 IP 범위를 포함해야 합니다.
- 4 이 값을 제공하면 설치 프로그램에서 추가 CA 인증서를 보유할 **openshift -config** 네임스페이스에 **user-ca- bundle** 이라는 구성 맵을 생성합니다. **additionalTrustBundle** 및 하나 이상의 프록시 설정을 제공하는 경우 **프록시** 오브젝트는 **trustedCA** 필드의 **user-ca-bundle** 구성 맵을 참조하도록 구성됩니다. 그러면 Cluster Network Operator에서 **trustedCA** 매개 변수에 대해 지정된 콘텐츠를 RHCOS 신뢰 번들과 병합하는 **trusted-ca-bundle** 구성 맵을 생성합니다. 프록시의 ID 인증서를 RHCOS 트러스트 번들에 있는 기관에서 서명하지 않은 경우 **additionalTrustBundle** 필드가 있어야 합니다.



참고

설치 프로그램에서 프록시 **adinessEndpoints** 필드를 지원하지 않습니다.

2. 파일을 저장해 놓고 OpenShift Container Platform을 설치할 때 참조하십시오.

제공되는 **install-config.yaml** 파일의 프록시 설정을 사용하는 **cluster**라는 이름의 클러스터 전체 프록시가 설치 프로그램에 의해 생성됩니다. 프록시 설정을 제공하지 않아도 **cluster Proxy** 오브젝트는 계속 생성되지만 **spec**은 **nil**이 됩니다.



참고

cluster라는 **Proxy** 오브젝트만 지원되며 추가 프록시는 생성할 수 없습니다.

14.6.11. 클러스터 배포

호환되는 클라우드 플랫폼에 OpenShift Container Platform을 설치할 수 있습니다.

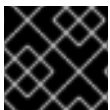

중요

최초 설치 과정에서 설치 프로그램의 **create cluster** 명령을 한 번만 실행할 수 있습니다.

사전 요구 사항

- OpenShift Container Platform 설치 프로그램과 클러스터의 풀 시크릿을 받습니다.

절차

1. 설치 프로그램이 포함된 디렉터리로 변경하고 클러스터 배포를 초기화합니다.

```
$ ./openshift-install create cluster --dir <installation_directory> \ ❶
--log-level=info ❷
```

- ❶ <installation_directory> 값으로 사용자 지정한 `./install-config.yaml` 파일의 위치를 지정합니다.
- ❷ 다른 설치 세부 사항을 보려면 `info` 대신 `warn`, `debug` 또는 `error`를 지정합니다.

클러스터 배포가 완료되면 웹 콘솔로 연결되는 링크와 `kubeadmin` 사용자의 인증 정보가 포함된 클러스터 액세스 지침이 사용자 터미널에 표시됩니다.

```
...
INFO Install complete!
INFO To access the cluster as the system:admin user when using 'oc', run 'export
KUBECONFIG=/home/myuser/install_dir/auth/kubeconfig'
INFO Access the OpenShift web-console here: https://console-openshift-
console.apps.mycluster.example.com
INFO Login to the console with user: "kubeadmin", and password: "4vYBz-Ee6gm-ymBZj-Wt5AL"
INFO Time elapsed: 36m22s
```

+

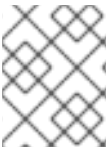

참고

설치에 성공하면 클러스터 액세스 및 인증 정보도 `<installation_directory>/openshift_install.log`로 출력됩니다.

+



중요

- 설치 프로그램에서 생성하는 Ignition 구성 파일에 24시간 후에 만료되는 인증서가 포함되어 있습니다. 이 인증서는 그 후에 갱신됩니다. 인증서를 갱신하기 전에 클러스터가 종료되고 24시간이 지난 후에 클러스터가 다시 시작되면 클러스터는 만료된 인증서를 자동으로 복구합니다. 예외적으로 kubelet 인증서를 복구하려면 대기 중인 `node-bootstrapper` 인증서 서명 요청(CSR)을 수동으로 승인해야 합니다. 자세한 내용은 *만료된 컨트롤 플레인 인증서에서 복구* 문서를 참조하십시오.
- 클러스터를 설치한 후 24시간에서 22시간까지의 인증서가 교체되기 때문에 생성된 후 12시간 이내에 Ignition 구성 파일을 사용하는 것이 좋습니다. 12시간 이내에 Ignition 구성 파일을 사용하면 설치 중에 인증서 업데이트가 실행되는 경우 설치 실패를 방지할 수 있습니다.

+



중요

설치 프로그램에서 생성되는 파일이나 설치 프로그램을 삭제해서는 안 됩니다. 클러스터를 삭제하려면 두 가지가 모두 필요합니다.

14.6.12. 바이너리를 다운로드하여 OpenShift CLI 설치

명령줄 인터페이스를 사용하여 OpenShift Container Platform과 상호 작용하기 위해 OpenShift CLI(**oc**)를 설치할 수 있습니다. Linux, Windows 또는 macOS에 **oc**를 설치할 수 있습니다.



중요

이전 버전의 **oc**를 설치한 경우, OpenShift Container Platform 4.7의 모든 명령을 완료하는데 해당 버전을 사용할 수 없습니다. 새 버전의 **oc**를 다운로드하여 설치합니다.

14.6.12.1. Linux에서 OpenShift CLI 설치

다음 절차를 사용하여 Linux에서 OpenShift CLI(**oc**) 바이너리를 설치할 수 있습니다.

절차

1. Red Hat 고객 포털에서 [OpenShift Container Platform 다운로드 페이지](#)로 이동합니다.
2. 버전 드롭다운 메뉴에서 적절한 버전을 선택합니다.
3. **OpenShift v4.7 Linux Client(OpenShift v4.7 Linux 클라이언트)** 항목 옆에 있는 **지금 다운로드**를 클릭하고 파일을 저장합니다.
4. 아카이브의 압축을 풉니다.

```
$ tar xvfz <file>
```

5. **oc** 바이너리를 **PATH**에 있는 디렉터리에 배치합니다.
PATH를 확인하려면 다음 명령을 실행합니다.

```
$ echo $PATH
```

OpenShift CLI를 설치한 후 **oc** 명령을 사용할 수 있습니다.

```
$ oc <command>
```

14.6.12.2. Windows에서 OpenShift CLI 설치

다음 절차에 따라 Windows에 OpenShift CLI(**oc**) 바이너리를 설치할 수 있습니다.

절차

1. Red Hat 고객 포털에서 [OpenShift Container Platform 다운로드 페이지](#)로 이동합니다.
2. 버전 드롭다운 메뉴에서 적절한 버전을 선택합니다.
3. **OpenShift v4.7 Windows Client** 항목 옆에 있는 **지금 다운로드**를 클릭하고 파일을 저장합니다.
4. ZIP 프로그램으로 아카이브의 압축을 풉니다.
5. **oc** 바이너리를 **PATH**에 있는 디렉터리로 이동합니다.
PATH를 확인하려면 명령 프롬프트를 열고 다음 명령을 실행합니다.

```
C:\> path
```

OpenShift CLI를 설치한 후 **oc** 명령을 사용할 수 있습니다.

```
C:\> oc <command>
```

14.6.12.3. macOS에 OpenShift CLI 설치

다음 절차에 따라 macOS에서 OpenShift CLI(**oc**) 바이너리를 설치할 수 있습니다.

절차

1. Red Hat 고객 포털에서 [OpenShift Container Platform 다운로드 페이지](#) 로 이동합니다.
2. 버전 드롭다운 메뉴에서 적절한 버전을 선택합니다.
3. **OpenShift v4.7 MacOSX Client** 항목 옆에 있는 **지금 다운로드**를 클릭하고 파일을 저장합니다.
4. 아카이브의 압축을 해제하고 압축을 풉니다.
5. **oc** 바이너리 PATH의 디렉터리로 이동합니다.
PATH를 확인하려면 터미널을 열고 다음 명령을 실행합니다.

```
$ echo $PATH
```

OpenShift CLI를 설치한 후 **oc** 명령을 사용할 수 있습니다.

```
$ oc <command>
```

14.6.13. CLI를 사용하여 클러스터에 로그인

클러스터 **kubeconfig** 파일을 내보내서 기본 시스템 사용자로 클러스터에 로그인할 수 있습니다.

kubeconfig 파일에는 CLI에서 올바른 클러스터 및 API 서버에 클라이언트를 연결하는 데 사용하는 클러스터에 대한 정보가 포함되어 있습니다. 이 파일은 클러스터별로 고유하며 OpenShift Container Platform 설치 과정에서 생성됩니다.

사전 요구 사항

- OpenShift Container Platform 클러스터를 배포했습니다.
- **oc** CLI를 설치했습니다.

절차

1. **kubeadmin** 인증 정보를 내보냅니다.

```
$ export KUBECONFIG=<installation_directory>/auth/kubeconfig 1
```

1 **<installation_directory>**는 설치 파일을 저장한 디렉터리의 경로를 지정합니다.

2. 내보낸 구성을 사용하여 **oc** 명령을 성공적으로 실행할 수 있는지 확인합니다.

```
$ oc whoami
```

출력 예

```
system:admin
```

14.6.14. 기본 OperatorHub 소스 비활성화

Red Hat 및 커뮤니티 프로젝트에서 제공하는 콘텐츠를 소싱하는 Operator 카탈로그는 OpenShift Container Platform을 설치하는 동안 기본적으로 OperatorHub용으로 구성됩니다. 제한된 네트워크 환경에서는 클러스터 관리자로서 기본 카탈로그를 비활성화해야 합니다.

절차

- **OperatorHub** 오브젝트에 **disableAllDefaultSources: true**를 추가하여 기본 카탈로그의 소스를 비활성화합니다.

```
$ oc patch OperatorHub cluster --type json \
  -p '[{"op": "add", "path": "/spec/disableAllDefaultSources", "value": true}]'
```

작은 정보

또는 웹 콘솔을 사용하여 카탈로그 소스를 관리할 수 있습니다. 관리자 → 클러스터 설정 → 글로벌 구성 → **OperatorHub** 페이지에서 개별 소스를 생성, 삭제, 비활성화, 활성화할 수 있는 소스 탭을 클릭합니다.

14.6.15. 레지스트리 스토리지 생성

클러스터를 설치한 후 Registry Operator를 위한 스토리지를 생성해야 합니다.

14.6.15.1. 설치 중 제거된 이미지 레지스트리

공유 가능한 개체 스토리지를 제공하지 않는 플랫폼에서 OpenShift Image Registry Operator는 자체적으로 **Removed**로 부트스트랩합니다. 이를 통해 **openshift-installer**가 이러한 플랫폼 유형에서 설치를 완료할 수 있습니다.

설치 후 **managementState**를 **Removed**에서 **Managed**로 전환하도록 Image Registry Operator 구성을 편집해야 합니다.



참고

Prometheus 콘솔은 **ImageRegistryRemoved** 경고를 제공합니다. 다음은 예시 경고입니다.

"이미지 레지스트리가 제거되었습니다. **ImageStreamTags**를 참조하는 **ImageStreamTags**, **BuildConfigs** 및 **DeploymentConfigs**가 예상대로 작동하지 않을 수 있습니다. 스토리지를 구성하고 **configs.imageregistry.operator.openshift.io**를 편집하여 구성을 **Managed** 상태로 업데이트하십시오."

14.6.15.2. 이미지 레지스트리 스토리지 구성

기본 스토리지를 제공하지 않는 플랫폼에서는 처음에 Image Registry Operator를 사용할 수 없습니다. 설치한 후에 스토리지를 사용하도록 레지스트리를 구성하여 Registry Operator를 사용 가능하도록 만들어야 합니다.

프로덕션 클러스터에 필요한 영구 볼륨을 구성하는 과정의 지침이 표시됩니다. 해당하는 경우, 프로덕션 환경 외 클러스터에서만 사용할 수 있는 저장 위치로서 빈 디렉터리를 구성하는 과정의 지침이 표시됩니다.

업그레이드 중에 **Recreate** 롤아웃 전략을 사용하여 이미지 레지스트리의 블록 스토리지 유형 사용을 허용하기 위한 추가 지침이 제공됩니다.

14.6.15.2.1. VMware vSphere용 레지스트리 스토리지 구성

클러스터 관리자는 설치한 후 스토리지를 사용하도록 레지스트리를 구성해야 합니다.

사전 요구 사항

- 클러스터 관리자 권한이 있어야 합니다.
- VMware vSphere에 클러스터가 있어야 합니다.
- Red Hat OpenShift Container Storage와 같이 클러스터용 영구 스토리지 프로비저닝.



중요

OpenShift Container Platform은 복제본이 하나만 있는 경우 이미지 레지스트리 스토리지에 대한 **ReadWriteOnce** 액세스를 지원합니다. 두 개 이상의 복제본으로 고 가용성을 지원하는 이미지 레지스트리를 배포하려면 **ReadWriteMany** 액세스가 필요합니다.

- "100Gi" 용량이 필요합니다.

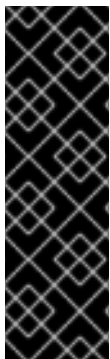

중요

테스트 결과, RHEL의 NFS 서버를 핵심 서비스용 스토리지 백엔드로 사용하는 데 문제가 있는 것으로 나타납니다. 여기에는 OpenShift Container Registry and Quay, 스토리지 모니터링을 위한 Prometheus, 로깅 스토리지를 위한 Elasticsearch가 포함됩니다. 따라서 RHEL NFS를 사용하여 핵심 서비스에서 사용하는 PV를 백업하는 것은 권장되지 않습니다.

마켓플레이스의 다른 NFS 구현에는 이러한 문제가 나타나지 않을 수 있습니다. 이러한 OpenShift Container Platform 핵심 구성 요소에 대해 완료된 테스트에 대한 자세한 내용은 개별 NFS 구현 공급업체에 문의하십시오.

절차

1. 스토리지를 사용하도록 레지스트리를 구성하기 위해 **configs.imageregistry/cluster** 리소스에서 **spec.storage.pvc**를 변경합니다.



참고

공유 스토리지를 사용할 때 보안 설정을 확인하여 외부에서의 액세스를 방지합니다.

2. 레지스트리 pod가 없는지 확인합니다.

```
$ oc get pod -n openshift-image-registry -l docker-registry=default
```

출력 예

No resources found in openshift-image-registry namespace



참고

출력에 레지스트리 Pod가 있는 경우 이 절차를 계속할 필요가 없습니다.

- 레지스트리 구성을 확인합니다.

```
$ oc edit configs.imageregistry.operator.openshift.io
```

출력 예

```
storage:
  pvc:
    claim: 1
```

- 1** `image-registry-storage` PVC의 자동 생성을 허용하도록 `claim` 필드를 비워 둡니다.

- `clusteroperator` 상태를 확인합니다.

```
$ oc get clusteroperator image-registry
```

출력 예

NAME	VERSION	AVAILABLE	PROGRESSING	DEGRADED
image-registry	4.7	True	False	False

14.6.16. OpenShift Container Platform의 Telemetry 액세스

OpenShift Container Platform 4.7에서 클러스터 상태 및 업데이트 성공에 대한 메트릭을 제공하기 위해 기본적으로 실행되는 Telemetry 서비스에는 인터넷 액세스가 필요합니다. 클러스터가 인터넷에 연결되어 있으면 Telemetry가 자동으로 실행되고 [OpenShift Cluster Manager](#)에 클러스터가 자동으로 등록됩니다.

[OpenShift Cluster Manager](#) 인벤토리가 올바르거나 OpenShift Cluster Manager를 사용하여 자동으로 또는 OpenShift Cluster Manager를 사용하여 수동으로 유지 관리되는지 확인한 후 [subscription watch](#)를 사용하여 계정 또는 다중 클러스터 수준에서 OpenShift Container Platform 서브스크립션을 추적합니다.

추가 리소스

- Telemetry 서비스에 대한 자세한 내용은 [원격 상태 모니터링 정보](#)를 참조하십시오.

14.6.17. 다음 단계

- 클러스터를 사용자 지정합니다.
- 필요한 경우 [원격 상태 보고 옵트아웃](#)을 수행할 수 있습니다.
- 레지스트리를 설정하고 레지스트리 스토리지를 구성 합니다.

14.7. 사용자 프로비저닝 인프라가 있는 제한된 네트워크에서 VSPHERE에 클러스터 설치

OpenShift Container Platform 4.7 버전에서는 네트워크가 제한된 환경에서 사용자가 프로비저닝하는 VMware vSphere 인프라에 클러스터를 설치할 수 있습니다.



참고

OpenShift Container Platform은 단일 VMware vCenter에만 클러스터 배포를 지원합니다. 여러 vCenter에 머신/머신 세트가 있는 클러스터 배포는 지원되지 않습니다.



중요

사용자가 프로비저닝한 인프라 설치를 수행하는 단계는 예시용으로만 제공됩니다. 사용자가 제공하는 인프라를 사용하여 클러스터를 설치하려면 vSphere 플랫폼 및 OpenShift Container Platform 설치 프로세스에 대한 정보가 필요합니다. 사용자 프로비저닝 인프라 설치 지침을 가이드로 사용하십시오. 다른 방법을 통해 필요한 리소스를 자유롭게 생성할 수 있습니다.

14.7.1. 사전 요구 사항

- **미러 호스트에 레지스트리를 생성** 하고 사용 중인 OpenShift Container Platform 버전의 **imageContentSources** 데이터를 받으십시오.

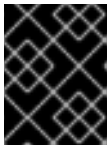

중요

미러 호스트에 설치 미디어가 있으므로 해당 컴퓨터를 사용하여 모든 설치 단계를 완료하십시오.

- 클러스터용 **영구 스토리지**를 프로비저닝하십시오. 프라이빗 이미지 레지스트리를 배포하려면 스토리지에서 **ReadWriteMany** 액세스 모드를 제공해야 합니다.
- **OpenShift Container Platform 설치 및 업데이트** 프로세스에 대한 세부 사항을 검토하십시오.
- 설치를 완료하려면 vSphere 호스트에 RHCOS(Red Hat Enterprise Linux CoreOS) OVA를 업로드해야 합니다. 이 프로세스를 완료하는 시스템에는 vCenter 및 ESXi 호스트의 포트 443에 액세스해야 합니다. 포트 443에 액세스할 수 있는지 확인했습니다.
- 방화벽을 사용하는 경우 관리자가 포트 443에 액세스할 수 있음을 확인합니다. 설치에 성공하면 포트 443에서 컨트롤 플레인 노드가 vCenter 및 ESXi 호스트에 연결할 수 있어야 합니다.
- 방화벽을 사용하며 Telemetry를 사용할 예정이면 클러스터가 액세스해야 하는 **사이트를 허용하도록 방화벽을 구성**해야 합니다.



참고

프록시를 구성하는 경우에도 해당 사이트 목록을 검토하십시오.

14.7.2. 네트워크가 제한된 환경에서의 설치 정보

OpenShift Container Platform 4.7에서는 소프트웨어 구성 요소를 받기 위한 인터넷 접속이 필요하지 않은 설치를 수행할 수 있습니다. 제한된 네트워크 설치 클러스터를 설치하는 클라우드 플랫폼에 따라 설치 관리자 프로비저닝 인프라 또는 사용자 프로비저닝 인프라를 사용하여 완료할 수 있습니다.

클라우드 플랫폼에 제한된 네트워크 설치를 수행하는 방법을 선택해도 클라우드 API에 액세스는 가능해야 합니다. Amazon Web Service의 Route 53 DNS 및 IAM 서비스와 같은 일부 클라우드 기능에는 인터넷 액세스가 필요합니다. 사용 중인 네트워크에 따라 베어메탈 하드웨어 또는 VMware vSphere에 설치하기 위해 필요한 인터넷 액세스가 줄어들 수 있습니다.

제한된 네트워크 설치를 완료하려면 OpenShift Container Platform 레지스트리의 내용을 미리링하고 설치 미디어를 포함할 레지스트리를 생성해야 합니다. 인터넷과 폐쇄 네트워크에 모두 액세스하거나 제한 사항을 따르는 다른 방법을 통해 미리 호스트에 레지스트리를 생성할 수 있습니다.

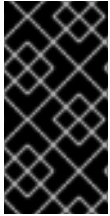

중요

사용자 프로비저닝 설치의 구성이 복잡하므로 사용자 프로비저닝 인프라를 사용하여 제한된 네트워크 설치를 시도하기 전에 표준 사용자 프로비저닝 인프라 설치를 완료하는 것이 좋습니다. 이 테스트 설치를 완료하면 제한된 네트워크에 설치하는 동안 발생할 수 있는 문제를 보다 쉽게 파악 및 해결할 수 있습니다.

14.7.2.1. 추가 제한

제한된 네트워크의 클러스터에는 다음과 같은 추가 제한이 있습니다.

- **ClusterVersion** 상태에 사용 가능한 업데이트를 검색할 수 없음 오류가 포함되어 있습니다.
- 기본적으로 필요한 이미지 스트림 태그에 액세스할 수 없기 때문에 개발자 카탈로그의 내용을 사용할 수 없습니다.

14.7.3. OpenShift Container Platform 용 인터넷 액세스

OpenShift Container Platform 4.7에서 클러스터를 설치하기 위해 필요한 이미지를 받으려면 인터넷 액세스가 필요합니다.

다음의 경우 인터넷 액세스가 필요합니다.

- [OpenShift Cluster Manager](#) 에 액세스하여 설치 프로그램을 다운로드하고 서브스크립션 관리를 수행합니다. 클러스터가 인터넷에 액세스할 수 있고 Telemetry 서비스를 비활성화하지 않은 경우, 클러스터에 자동으로 권한이 부여됩니다.
- [Quay.io](#)에 액세스. 클러스터를 설치하는 데 필요한 패키지를 받을 수 있습니다.
- 클러스터 업데이트를 수행하는 데 필요한 패키지를 받을 수 있습니다.



중요

클러스터가 직접 인터넷에 액세스할 수 없는 경우, 프로비저닝하는 일부 유형의 인프라에서 제한된 네트워크 설치를 수행할 수 있습니다. 설치를 수행하는 프로세스에서 필요한 내용을 다운로드한 다음, 이를 사용하여 클러스터를 설치하고 설치 프로그램을 생성하는 데 필요한 패키지로 미리 레지스트리를 채웁니다. 설치 유형에 따라서는 클러스터를 설치하는 환경에 인터넷 액세스가 필요하지 않을 수도 있습니다. 클러스터를 업데이트하기 전에 미리 레지스트리의 내용을 업데이트합니다.

14.7.4. VMware vSphere 인프라 요구사항

사용하는 구성 요소의 요구사항을 충족하는 VMware vSphere 버전 6 또는 7 인스턴스에 OpenShift Container Platform 클러스터를 설치해야 합니다.

표 14.62. VMware 구성 요소에 지원되는 최소 vSphere 버전

구성 요소	지원되는 최소 버전	설명
하이퍼바이저	HW 버전 13이 포함된 vSphere 6.5 이상	이 버전은 RHCOS(Red Hat Enterprise Linux CoreOS)가 지원하는 최소 버전입니다. Red Hat Enterprise Linux 8 지원 하이퍼바이저 목록 을 참조하십시오.
In-tree 드라이버가 있는 스토리지	vSphere 6.5 이상	이 플러그인은 OpenShift Container Platform에 포함된 vSphere용 In-tree 스토리지 드라이버를 사용하여 vSphere 스토리지를 생성합니다.
선택 사항: 네트워킹(NSX-T)	vSphere 6.5U3 또는 vSphere 6.7U2 이상	OpenShift Container Platform에는 vSphere 6.5U3 또는 vSphere 6.7U2+가 필요합니다. VMware의 NSX Container Plug-in (NCP)은 OpenShift Container Platform 4.6 및 NSX-T 3.x+에서 인증되었습니다.

vSphere 버전 6.5 인스턴스를 사용하는 경우 OpenShift Container Platform을 설치하기 전에 6.7U3 또는 7.0로 업그레이드하는 것이 좋습니다.



중요

OpenShift Container Platform을 설치하기 전에 ESXi 호스트의 시간이 동기화되었는지 확인해야 합니다. VMware 문서에서 [Edit Time Configuration for a Host](#) 를 참조하십시오.



중요

가상 하드웨어 버전 14 이상을 사용하도록 구성된 VM(가상 머신)으로 인해 설치에 실패할 수 있습니다. 가상 하드웨어 버전 13으로 VM을 구성하는 것이 좋습니다. 이는 [BZ#1935539](#)에서 다루어지고 있는 알려진 문제입니다.

14.7.5. 사용자 프로비저닝 인프라를 포함한 클러스터의 시스템 요구사항

사용자 프로비저닝 인프라가 포함된 클러스터의 경우, 필요한 모든 시스템을 배포해야 합니다.

14.7.5.1. 필요한 시스템

최소 OpenShift Container Platform 클러스터에 다음과 같은 호스트가 필요합니다.

- 임시 부트스트랩 시스템 한 개
- 컨트롤 플레인 또는 마스터 시스템 세 개
- 두 개 이상의 컴퓨팅 시스템(작업자 시스템이라고도 함).



참고

컨트롤 플레인 시스템 세 개에 OpenShift Container Platform 클러스터를 배포하기 위한 부트스트랩 시스템이 클러스터에 필요합니다. 클러스터를 설치한 후 부트스트랩 시스템을 제거할 수 있습니다.



중요

클러스터의 고가용성을 개선하려면 컨트롤 플레인 시스템을 두 개 이상의 물리적 시스템의 서로 다른 z/VM 인스턴스에 배포하십시오.

부트스트랩, 컨트롤 플레인 시스템은 운영 체제로 RHCOS (Red Hat Enterprise Linux CoreOS)를 사용해야 합니다. 그러나 컴퓨팅 머신은 RHCOS(Red Hat Enterprise Linux CoreOS) 또는 RHEL (Red Hat Enterprise Linux) 7.9 중에서 선택할 수 있습니다.

RHCOS는 RHEL 8(Red Hat Enterprise Linux)을 기반으로 하며 모든 하드웨어 인증 및 요구사항을 모두 이어받습니다. [Red Hat Enterprise Linux 기술 기능 및 제한](#) 을 참조하십시오.



중요

모든 가상 머신은 설치 프로그램과 동일한 데이터 저장소 및 폴더에 있어야 합니다.

14.7.5.2. 네트워크 연결 요구사항

모든 RHCOS(Red Hat Enterprise Linux CoreOS) 시스템이 부팅 중에 시스템 구성 서버에서 Ignition 구성 파일을 가져오려면 **inittmf**의 네트워크가 필요합니다. 머신은 고정 IP 주소로 설정됩니다. DHCP 서버가 필요하지 않습니다. 클러스터의 각 OpenShift Container Platform 노드는 NTP(Network Time Protocol) 서버에 액세스할 수 있습니다.

14.7.5.3. IBM Z 네트워크 연결 요구 사항

IBM Z의 z/VM에 설치하려면 레이어 2 모드의 단일 z/VM 가상 NIC가 필요합니다. 또한 다음이 필요합니다.

- 직접 연결된 OSA 또는 RoCE 네트워크 어댑터
- z/VM VSwitch 설정. 권장 설정의 경우 OSA 링크 통합을 사용합니다.

14.7.5.4. 최소 리소스 요구사항

각 클러스터 시스템이 다음과 같은 최소 요구사항을 충족해야 합니다.

표 14.63. 최소 리소스 요구사항

시스템	운영 체제	vCPU [1]	가상 RAM	스토리지	IOPS
부트스트랩	RHCOS	4	16GB	100GB	해당 없음
컨트롤 플레인	RHCOS	4	16GB	100GB	해당 없음
Compute	RHCOS	2	8GB	100GB	해당 없음

1. SMT-2가 활성화된 경우 하나의 물리적 코어(IFL)는 두 개의 논리 코어(스레드)를 제공합니다. 하이퍼바이저는 두 개 이상의 vCPU를 제공할 수 있습니다.

14.7.5.5. 인증서 서명 요청 관리

사용자가 프로비저닝하는 인프라를 사용하는 경우 자동 시스템 관리 기능으로 인해 클러스터의 액세스가 제한되므로 설치한 후 클러스터 인증서 서명 요청(CSR)을 승인하는 메커니즘을 제공해야 합니다. **kube-controller-manager**는 kubelet 클라이언트 CSR만 승인합니다. **machine-approver**는 올바른 시스템에서 발행한 요청인지 확인할 수 없기 때문에 kubelet 자격 증명을 사용하여 요청하는 서비스 인증서의 유효성을 보장할 수 없습니다. kubelet 서빙 인증서 요청의 유효성을 확인하고 요청을 승인하는 방법을 결정하여 구현해야 합니다.

14.7.6. 사용자 프로비저닝 인프라 생성

사용자 프로비저닝 인프라를 사용하는 OpenShift Container Platform 클러스터를 배포하기 전에 기본 인프라를 생성해야 합니다.

사전 요구 사항

- 클러스터 지원 인프라를 생성하기 전에 [OpenShift Container Platform 4.x Tested Integrations](#) 페이지를 확인하십시오.

프로세스

1. 고정 IP 주소를 설정합니다.
2. 클러스터 노드에 Ignition 파일을 제공하기 위해 HTTP 또는 HTTPS 서버를 설정합니다.
3. 필요한 로드 밸런서를 프로비저닝합니다.
4. 시스템에 사용할 포트를 구성합니다.
5. DNS를 구성합니다.
6. 네트워크 연결을 확인합니다.

14.7.6.1. 사용자 프로비저닝 인프라에 대한 네트워킹 요구사항

모든 RHCOS(Red Hat Enterprise Linux CoreOS) 시스템이 부팅 중에 시스템 구성 서버에서 Ignition 구성을 가져오려면 **inittmfs**의 네트워크가 필요합니다.

초기 부팅 과정에서 시스템에 Ignition 설정 파일을 다운로드하는 데 필요한 네트워크 연결을 구축하기 위해 HTTP 또는 HTTPS 서버가 있어야 합니다.

시스템에 영구 IP 주소와 호스트 이름이 있는지 확인합니다.

Kubernetes API 서버가 클러스터 시스템의 노드 이름을 확인할 수 있어야 합니다. API 서버와 작업자 노드가 서로 다른 영역에 있는 경우, API 서버가 노드 이름을 확인할 수 있도록 기본 DNS 검색 영역을 설정할 수 있습니다. 노드 개체와 모든 DNS 요청에서 항상 정규화된 도메인 이름으로 호스트를 가리키는 것도 지원되는 방법입니다.

클러스터 구성 요소가 통신할 수 있도록 시스템 간 네트워크 연결을 구성해야 합니다. 각 시스템에서 클러스터에 있는 다른 모든 시스템의 호스트 이름을 확인할 수 있어야 합니다.

표 14.64. 모든 시스템과 시스템 사이

프로토콜	포트	설명
ICMP	해당 없음	네트워크 연결성 테스트
TCP	1936	메트릭
	9000-9999	9100-9101 포트의 노드 내보내기 및 9099 포트의 Cluster Version Operator를 포함한 호스트 수준 서비스.
	10250-10259	Kubernetes에서 예약하는 기본 포트
	10256	openshift-sdn
UDP	4789	VXLAN 및 Geneve
	6081	VXLAN 및 Geneve
	9000-9999	9100-9101 포트의 노드 내보내기를 포함한 호스트 수준 서비스.
TCP/UDP	30000-32767	Kubernetes 노드 포트

표 14.65. 컨트롤 플레인에서 모든 시스템

프로토콜	포트	설명
TCP	6443	Kubernetes API

표 14.66. 컨트롤 플레인 시스템에 대한 컨트롤 플레인 시스템

프로토콜	포트	설명
TCP	2379-2380	etcd 서버 및 피어 포트

네트워크 토폴로지 요구사항

클러스터를 위해 프로비저닝하는 인프라는 다음과 같은 네트워크 토폴로지 요구사항을 충족해야 합니다.



중요

OpenShift Container Platform을 사용하려면 플랫폼 컨테이너의 이미지를 가져오고 Red Hat에 Telemetry 데이터를 제공하기 위해 모든 노드가 인터넷에 액세스할 수 있어야 합니다.

로드 밸런서

OpenShift Container Platform을 설치하기 전에 다음과 같은 요구사항을 충족하는 두 개의 로드 밸런서를 프로비저닝해야 합니다.

1. **API 로드 밸런서:** 플랫폼과 상호 작용하고 구성하기 위한 사용자(인간 및 시스템) 모두에 공통 엔드포인트를 제공합니다. 다음 조건을 설정합니다.
 - Layer 4 로드 밸런싱 전용입니다. 이를 Raw TCP, SSL Passthrough 또는 SSL Bridge 모드로 하고 합니다. SSL Bridge 모드를 사용하는 경우, API 경로에 대해 SNI(Server Name Indication, 서버 이름 표시)를 활성화해야 합니다.
 - 스테이트리스 로드 밸런싱 알고리즘입니다. 옵션은 로드 밸런서 구현에 따라 달라집니다.

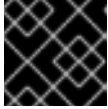

중요

API 로드 밸런서에 대한 세션 지속성을 구성하지 마십시오.

로드 밸런서의 전면과 후면 모두에서 다음 포트를 구성하십시오.

표 14.67. API 로드 밸런서

포트	백엔드 시스템(플 멤버)	내부	외부	설명
6443	부트스트랩 및 컨트롤 플레인. 부트스트랩 시스템이 클러스터 컨트롤 플레인을 초기화한 후 로드 밸런서에서 부트스트랩 시스템을 제거합니다. API 서버 상태 검사 프로브에 대한 /readyz 끝점을 구성해야 합니다.	X	X	Kubernetes API 서버
22623	부트스트랩 및 컨트롤 플레인. 부트스트랩 시스템이 클러스터 컨트롤 플레인을 초기화한 후 로드 밸런서에서 부트스트랩 시스템을 제거합니다.	X		시스템 구성 서버



참고

API 서버가 **/readyz** 엔드포인트를 해제하는 시점부터 풀에서 API 서버 인스턴스가 제거되는 시점까지 시간이 30초를 넘지 않도록 로드 밸런서를 구성해야 합니다. **/readyz**가 오류를 반환하거나 정상 상태가 된 후 정해진 시간 안에 끝점이 제거 또는 추가되어야 합니다. 5초 또는 10초의 프로빙 주기(두 번의 성공적인 요청은 정상 상태, 세 번의 요청은 비정상 상태)는 충분한 테스트를 거친 값입니다.

2. **애플리케이션 인그레스 로드 밸런서:** 클러스터 외부에서 들어오는 애플리케이션 트래픽의 수신 지점을 제공합니다. 다음 조건을 설정합니다.
 - Layer 4 로드 밸런싱 전용입니다. 이를 Raw TCP, SSL Passthrough 또는 SSL Bridge 모드로 하고 합니다. SSL Bridge 모드를 사용하는 경우 인그레스 경로에 대해 SNI(Server Name Indication, 서버 이름 표시)를 활성화해야 합니다.
 - 사용 가능한 옵션과 플랫폼에서 호스팅되는 애플리케이션 유형에 따라 연결 기반 또는 세션 기반 지속성이 권장됩니다.

로드 밸런서의 전면과 후면 모두에서 다음 포트를 구성하십시오.

표 14.68. 애플리케이션 인그레스 로드 밸런서

포트	백엔드 시스템(풀 멤버)	내부	외부	설명
443	기본적으로 인그레스 라우터 pod, 컴퓨팅 또는 작업자를 실행하는 시스템입니다.	X	X	HTTPS 트래픽
80	기본적으로 인그레스 라우터 pod, 컴퓨팅 또는 작업자를 실행하는 시스템입니다.	X	X	HTTP 트래픽

작은 정보

로드 밸런서에서 클라이언트의 실제 IP 주소를 확인할 수 있는 경우 소스 IP 기반 세션 지속성을 활성화하면 엔드 투 엔드 TLS 암호화를 사용하는 애플리케이션의 성능을 향상시킬 수 있습니다.



참고

인그레스 라우터에 대한 작업 구성이 OpenShift Container Platform 클러스터에 필요합니다. 컨트롤 플레인 초기화 후 인그레스 라우터를 설정해야 합니다.

이더넷 어댑터 하드웨어 주소 요구사항

클러스터용 VM을 프로비저닝할 때 각 VM에 대해 구성된 이더넷 인터페이스는 VMware OUI(Organizationally Unique Identifier) 할당 범위의 MAC 주소를 사용해야 합니다.

- 00:05:69:00:00:00 ~ 00:05:69:FF:FF:FF
- 00:0c:29:00:00:00 ~ 00:0c:29:FF:FF:FF
- 00:1c:14:00:00:00 ~ 00:1c:14:FF:FF:FF
- 00:50:56:00:00:00 ~ 00:50:56:FF:FF:FF

VMware OUI 외부의 MAC 주소를 사용하면 클러스터 설치가 실패합니다.

NTP 구성

OpenShift Container Platform 클러스터는 기본적으로 공용 NTP(Network Time Protocol) 서버를 사용하도록 구성되어 있습니다. 로컬 엔터프라이즈 NTP 서버를 사용하거나 클러스터가 연결이 끊긴 네트워크에 배포되는 경우 특정 시간 서버를 사용하도록 클러스터를 구성할 수 있습니다. 자세한 내용은 *chrony 타임 서비스 설정* 문서를 참조하십시오.

추가 리소스

- [chrony 타임 서비스 설정](#)

14.7.6.2. 사용자 프로비저닝 DNS 요구사항

DNS는 이름 확인 및 역방향 이름 확인에 사용됩니다. DNS A/AAAA 또는 CNAME 레코드는 이름 확인에 사용되며 PTR 레코드는 역방향 이름 확인에 사용됩니다. RHCOS (Red Hat Enterprise Linux CoreOS)는 역방향 레코드를 사용하여 모든 노드의 호스트 이름을 설정하기 때문에 역방향 레코드가 중요합니다. 또한 역방향 레코드는 OpenShift Container Platform이 작동하는 데 필요한 인증서 서명 요청 (CSR)을 생성하는 데 사용됩니다.

사용자 프로비저닝 인프라를 사용하는 OpenShift Container Platform 클러스터에는 다음과 같은 DNS 레

코드가 필요합니다. 각 레코드에서 **<cluster_name>**은 클러스터 이름이고 **<base_domain>**은 **install-config.yaml** 파일에서 지정하는 클러스터 기반 도메인입니다. 전체 DNS 레코드는 **<component>.<cluster_name>.<base_domain>** 형식입니다.

표 14.69. 필수 DNS 레코드

구성 요소	레코드	설명
Kubernetes API	api.<cluster_name>.<base_domain>	DNS A/AAAA 또는 CNAME 레코드와 DNS PTR 레코드를 추가하여 컨트롤 플레인 시스템의 로드 밸런서를 식별합니다. 이 레코드는 클러스터 외부의 클라이언트와 클러스터 내의 모든 노드에서 확인할 수 있어야 합니다.
	api-int.<cluster_name>.<base_domain>	DNS A/AAAA 또는 CNAME 레코드와 DNS PTR 레코드를 추가하여 컨트롤 플레인 시스템의 로드 밸런서를 식별합니다. 이 레코드는 클러스터 내의 모든 노드에서 확인할 수 있어야 합니다. <div style="display: flex; align-items: center;">  <div> <p>중요</p> <p>API 서버는 Kubernetes에 기록된 호스트 이름으로 작업자 노드를 확인할 수 있어야 합니다. API 서버가 노드 이름을 확인할 수 없는 경우 프록시된 API 호출이 실패할 수 있으며 pod에서 로그를 검색할 수 없습니다.</p> </div> </div>
라우트	*.apps.<cluster_name>.<base_domain>	기본적으로 작업자 노드인 인그레스 라우터 pod를 실행하는 시스템을 대상으로 하는 로드 밸런서를 참조하는 와일드카드 DNS A/AAAA 또는 CNAME 레코드를 추가합니다. 이 레코드는 클러스터 외부의 클라이언트와 클러스터 내의 모든 노드에서 확인할 수 있어야 합니다.
부트스트랩	bootstrap.<cluster_name>.<base_domain>	DNS A/AAAA 또는 CNAME 레코드와 DNS PTR 레코드를 추가하여 부트스트랩 머신을 식별합니다. 이 레코드는 클러스터 내의 노드에서 확인할 수 있어야 합니다.
마스터 호스트	<master><n>.<cluster_name>.<base_domain>	컨트롤 플레인 노드 (마스터 노드라고도 함)의 각 머신을 식별하는 DNS A/AAAA 또는 CNAME 레코드와 DNS PTR 레코드입니다. 이 레코드는 클러스터 내의 노드에서 확인할 수 있어야 합니다.
작업자 호스트	<worker><n>.<cluster_name>.<base_domain>	DNS A/AAAA 또는 CNAME 레코드와 DNS PTR 레코드를 추가하여 작업자 노드의 각 머신을 식별합니다. 이 레코드는 클러스터 내의 노드에서 확인할 수 있어야 합니다.

작은 정보

nslookup <hostname> 명령을 사용하여 이름을 확인할 수 있습니다. **dig -x <ip_address>** 명령을 사용하여 PTR 레코드에 대한 역방향 이름을 확인할 수 있습니다.

다음 BIND 영역 파일의 예제에서는 이름 확인을 위한 샘플 A 레코드를 보여줍니다. 이 예제의 목적은 필요한 레코드를 표시하는 것입니다. 이 예제에서는 특정 이름 확인 서비스를 선택하기 위한 조언을 제공하는 것을 목적으로 하지 않습니다.

예 14.13. 샘플 DNS 영역 데이터베이스

```
$TTL 1W
@ IN SOA ns1.example.com. root (
    2019070700 ; serial
    3H ; refresh (3 hours)
    30M ; retry (30 minutes)
    2W ; expiry (2 weeks)
    1W ) ; minimum (1 week)
IN NS ns1.example.com.
IN MX 10 smtp.example.com.
;
;
;
ns1 IN A 192.168.1.5
smtp IN A 192.168.1.5
;
helper IN A 192.168.1.5
helper.ocp4 IN A 192.168.1.5
;
; The api identifies the IP of your load balancer.
api.ocp4 IN A 192.168.1.5
api-int.ocp4 IN A 192.168.1.5
;
; The wildcard also identifies the load balancer.
*.apps.ocp4 IN A 192.168.1.5
;
; Create an entry for the bootstrap host.
bootstrap.ocp4 IN A 192.168.1.96
;
; Create entries for the master hosts.
master0.ocp4 IN A 192.168.1.97
master1.ocp4 IN A 192.168.1.98
master2.ocp4 IN A 192.168.1.99
;
; Create entries for the worker hosts.
worker0.ocp4 IN A 192.168.1.11
worker1.ocp4 IN A 192.168.1.7
;
;EOF
```

다음 예제 BIND 영역 파일은 역방향 이름 확인을 위한 샘플 PTR 레코드를 보여줍니다.

예 14.14. 역방향 레코드의 샘플 DNS 영역 데이터베이스

```
$TTL 1W
@ IN SOA ns1.example.com. root (
    2019070700 ; serial
    3H ; refresh (3 hours)
    30M ; retry (30 minutes)
    2W ; expiry (2 weeks)
```

```

1W ) ; minimum (1 week)
IN NS ns1.example.com.
;
; The syntax is "last octet" and the host must have an FQDN
; with a trailing dot.
97 IN PTR master0.ocp4.example.com.
98 IN PTR master1.ocp4.example.com.
99 IN PTR master2.ocp4.example.com.
;
96 IN PTR bootstrap.ocp4.example.com.
;
5 IN PTR api.ocp4.example.com.
5 IN PTR api-int.ocp4.example.com.
;
11 IN PTR worker0.ocp4.example.com.
7 IN PTR worker1.ocp4.example.com.
;
;EOF

```

14.7.7. SSH 개인 키 생성 후 에이전트에 추가

클러스터에서 설치 디버깅 또는 재해 복구를 수행하려면 **ssh-agent** 및 설치 프로그램 모두에 SSH 키를 지정해야 합니다. 이 키를 사용하여 공용 클러스터의 부트스트랩 시스템에 액세스하여 설치 문제를 해결할 수 있습니다.



참고

프로덕션 환경에서는 재해 복구 및 디버깅이 필요합니다.



중요

재해 복구 및 디버깅이 필요한 프로덕션 환경에서는이 단계를 생략하지 마십시오.

이 키를 사용자 **core**로서 마스터 노드에 SSH를 수행할 수 있습니다. 클러스터를 배포할 때 **core** 사용자의 `~/.ssh/authorized_keys` 목록에 이 키가 추가됩니다.

프로세스

1. 컴퓨터에 암호 없는 인증용으로 구성된 SSH 키가 없으면 키를 생성합니다. 예를 들어 Linux 운영 체제를 사용하는 컴퓨터에서 다음 명령을 실행합니다.

```

$ ssh-keygen -t ed25519 -N "" \
-f <path>/<file_name> ①

```

- ① 새로운 SSH 키의 경로 및 파일 이름(예 `~/.ssh/id_rsa`)을 지정합니다. 기존 키 쌍이 있는 경우 공개 키가 `~/.ssh` 디렉터리에 있는지 확인하십시오.

이 명령을 실행하면 사용자가 지정한 위치에 암호가 필요하지 않은 SSH 키가 생성됩니다.



참고

x86_64 아키텍처에 FIPS 검증 / 진행 중인 모듈 (Modules in Process) 암호화 라이브러리를 사용하는 OpenShift Container Platform 클러스터를 설치하려면 **ed25519** 알고리즘을 사용하는 키를 생성하지 마십시오. 대신 **rsa** 또는 **ecdsa** 알고리즘을 사용하는 키를 생성합니다.

2. **ssh-agent** 프로세스를 백그라운드 작업으로 시작합니다.

```
$ eval "$(ssh-agent -s)"
```

출력 예

```
Agent pid 31874
```



참고

클러스터가 FIPS 모드인 경우 FIPS 호환 알고리즘만 사용하여 SSH 키를 생성합니다. 키는 RSA 또는 ECDSA여야 합니다.

3. **ssh-agent**에 SSH 개인 키를 추가합니다.

```
$ ssh-add <path>/<file_name> ①
```

출력 예

```
Identity added: /home/<you>/<path>/<file_name> (<computer_name>)
```

- ① SSH 개인 키의 경로 및 파일 이름을 지정합니다(예: **~/.ssh/id_rsa**).

다음 단계

- OpenShift Container Platform을 설치할 때 SSH 공개 키를 설치 프로그램에 지정합니다. 사용자가 프로비저닝하는 인프라에 클러스터를 설치하는 경우, 클러스터의 시스템에 이 키를 제공해야 합니다.

14.7.8. 수동으로 설치 구성 파일 만들기

사용자 프로비저닝 인프라를 사용하는 OpenShift Container Platform 설치의 경우 설치 구성 파일을 수동으로 생성합니다.

사전 요구 사항

- OpenShift Container Platform 설치 프로그램 및 클러스터의 액세스 토큰을 가져옵니다.
- 명령 출력에서 **imageContentSources** 섹션을 가져와서 리포지토리를 미러링합니다.
- 미러 레지스트리에 대한 인증서의 내용을 가져옵니다.

프로세스

1. 필요한 설치 자산을 저장할 설치 디렉토리를 만듭니다.

```
$ mkdir <installation_directory>
```

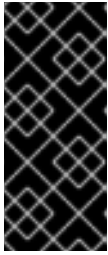

중요

디렉토리를 만들어야 합니다. 부트스트랩 X.509 인증서와 같은 일부 설치 자산은 단기간에 만료되므로 설치 디렉토리를 재사용해서는 안 됩니다. 다른 클러스터 설치의 개별 파일을 재사용하려면 해당 파일을 사용자 디렉토리에 복사하면 됩니다. 그러나 설치 자산의 파일 이름은 릴리스간에 변경될 수 있습니다. 따라서 이전 OpenShift Container Platform 버전에서 설치 파일을 복사할 때는 주의하십시오.

2. 다음 **install-config.yaml** 파일 템플릿을 사용자 지정하여 **<installation_directory>**에 저장합니다.



참고

이 설정 파일의 이름을 **install-config.yaml**로 지정해야 합니다.

- **docker.io**와 같이 RHCOS가 기본적으로 신뢰하는 레지스트리를 사용하는 경우를 제외하고, **additionalTrustBundle** 섹션에 있는 미리 리포지토리에 대한 인증서 내용을 제공해야 합니다. 대부분의 경우 미리 인증서를 제공해야 합니다.
- 리포지토리를 미리 링하려면 명령 출력의 **imageContentSources** 섹션을 삽입해야 합니다.

3. 여러 클러스터를 설치하는 데 사용할 수 있도록 **install-config.yaml** 파일을 백업합니다.

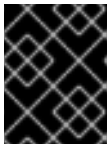

중요

install-config.yaml 파일은 설치 과정의 다음 단계에서 사용됩니다. 이 시점에서 이를 백업해야 합니다.

14.7.8.1. VMware vSphere용 샘플 install-config.yaml 파일

install-config.yaml 파일을 사용자 지정하여 OpenShift Container Platform 클러스터 플랫폼에 대한 자세한 정보를 지정하거나 필수 매개변수 값을 수정할 수 있습니다.

```
apiVersion: v1
baseDomain: example.com 1
compute:
- hyperthreading: Enabled 2 3
  name: worker
  replicas: 0 4
controlPlane:
  hyperthreading: Enabled 5 6
  name: master
  replicas: 3 7
metadata:
  name: test 8
platform:
  vsphere:
    vcenter: your.vcenter.server 9
```

- 11 vSphere 사용자와 연결된 암호입니다.
- 12 vSphere 데이터 센터입니다.
- 13 사용할 기본 vSphere 데이터 저장소입니다.
- 14 선택 사항: 설치 관리자 프로비저닝 인프라의 경우 설치 프로그램이 가상 머신을 생성하는 기존 폴더의 절대 경로(예: /<datacenter_name>/vm/<folder_name>/<subfolder_name>)입니다. 이 값을 제공하지 않으면 설치 프로그램이 인프라 ID로 이름이 지정된 데이터 센터 가상 머신 폴더에 최상위 폴더를 만듭니다. 클러스터에 인프라를 제공하는 경우에는 이 매개변수를 생략합니다.
- 15 FIPS 모드 활성화 또는 비활성화 여부입니다. 기본적으로 FIPS 모드는 비활성화됩니다. FIPS 모드가 활성화되면 OpenShift Container Platform이 실행되는 RHCOS(Red Hat Enterprise Linux CoreOS) 시스템에서 기본 Kubernetes 암호화 제품군은 우회하고 RHCOS와 함께 제공되는 암호화 모듈을 대신 사용합니다.



중요

FIPS 검증 / 진행 중인 모듈 암호화 라이브러리 사용은 **x86_64** 아키텍처의 OpenShift Container Platform 배포에서만 지원됩니다.

- 16 <local_registry>는 미리 레지스트리가 해당 내용을 제공하는 데 사용하는 레지스트리 도메인 이름과 포트(선택사항)를 지정합니다. 예: **registry.example.com** 또는 **registry.example.com:5000**. <credentials>는 미리 레지스트리의 base64 인코딩 사용자 이름과 암호를 지정합니다.
- 17 RHCOS(Red Hat Enterprise Linux CoreOS)의 **core** 사용자에게 대한 기본 SSH 키의 공용 부분입니다.



참고

설치 디버깅 또는 재해 복구를 수행하려는 프로덕션 OpenShift Container Platform 클러스터의 경우 **ssh-agent** 프로세스가 사용하는 SSH 키를 지정합니다.

- 18 미리 레지스트리에 사용한 인증서 파일의 내용을 제공하십시오.
- 19 명령 출력에서 **imageContentSources** 섹션을 제공하여 리포지토리를 미러링하십시오.

14.7.8.2. 설치 중 클러스터 단위 프록시 구성

프로덕션 환경에서는 인터넷에 대한 직접 액세스를 거부하고 대신 HTTP 또는 HTTPS 프록시를 제공합니다. **install-config.yaml** 파일에서 프록시 설정을 구성하여 프록시가 사용되도록 새 OpenShift Container Platform 클러스터를 구성할 수 있습니다.

사전 요구 사항

- 기존 **install-config.yaml** 파일이 있습니다.
- 클러스터에서 액세스해야 하는 사이트를 검토하고 프록시를 바이패스해야 하는지 확인했습니다. 기본적으로 호스팅 클라우드 공급자 API에 대한 호출을 포함하여 모든 클러스터 발신(Egress) 트래픽이 프록시됩니다. 필요한 경우 프록시를 바이패스하기 위해 **Proxy** 오브젝트의 **spec.noProxy** 필드에 사이트를 추가했습니다.

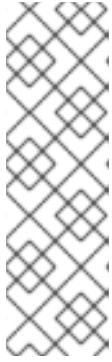

참고

Proxy 오브젝트의 **status.noProxy** 필드는 설치 구성에 있는 **networking.machineNetwork[].cidr**, **networking.clusterNetwork[].cidr**, **networking.serviceNetwork[]** 필드의 값으로 채워집니다.

Amazon Web Services (AWS), Google Cloud Platform (GCP), Microsoft Azure 및 Red Hat OpenStack Platform (RHOSP)에 설치하는 경우 **Proxy** 오브젝트 **status.noProxy** 필드도 인스턴스 메타데이터 끝점(**169.254.169.254**)로 채워집니다.

절차

1. **install-config.yaml** 파일을 편집하고 프록시 설정을 추가합니다. 예를 들면 다음과 같습니다.

```
apiVersion: v1
baseDomain: my.domain.com
proxy:
  httpProxy: http://<username>:<pswd>@<ip>:<port> 1
  httpsProxy: https://<username>:<pswd>@<ip>:<port> 2
  noProxy: example.com 3
additionalTrustBundle: | 4
  -----BEGIN CERTIFICATE-----
  <MY_TRUSTED_CA_CERT>
  -----END CERTIFICATE-----
...
```

- 1 클러스터 외부에서 HTTP 연결을 구축하는 데 사용할 프록시 URL입니다. URL 스키마는 **http**여야 합니다.
- 2 클러스터 외부에서 HTTPS 연결을 구축하는 데 사용할 프록시 URL입니다.
- 3 대상 도메인 이름, IP 주소 또는 프록시에서 제외할 기타 네트워크 CIDR로 이루어진 쉼표로 구분된 목록입니다. 하위 도메인과 일치하려면 도메인 앞에 **.**을 입력합니다. 예를 들어, **.y.com**은 **x.y.com**과 일치하지만 **y.com**은 일치하지 않습니다. *****를 사용하여 모든 대상에 대해 프록시를 바이패스합니다. vCenter의 IP 주소와 해당 시스템에 사용하는 IP 범위를 포함해야 합니다.
- 4 이 값을 제공하면 설치 프로그램에서 추가 CA 인증서를 보유할 **openshift -config** 네임스페이스에 **user-ca-bundle**이라는 구성 맵을 생성합니다. **additionalTrustBundle** 및 하나 이상의 프록시 설정을 제공하는 경우 **프록시** 오브젝트는 **trustedCA** 필드의 **user-ca-bundle** 구성 맵을 참조하도록 구성됩니다. 그러면 Cluster Network Operator에서 **trustedCA** 매개 변수에 대해 지정된 콘텐츠를 RHCOS 신뢰 번들과 병합하는 **trusted-ca-bundle** 구성 맵을 생성합니다. 프록시의 ID 인증서를 RHCOS 트러스트 번들에 있는 기관에서 서명하지 않은 경우 **additionalTrustBundle** 필드가 있어야 합니다.



참고

설치 프로그램에서 프록시 **adinessEndpoints** 필드를 지원하지 않습니다.

2. 파일을 저장해 놓고 OpenShift Container Platform을 설치할 때 참조하십시오.

제공되는 **install-config.yaml** 파일의 프록시 설정을 사용하는 **cluster**라는 이름의 클러스터 전체 프록시가 설치 프로그램에 의해 생성됩니다. 프록시 설정을 제공하지 않아도 **cluster Proxy** 오브젝트는 계속 생성되지만 **spec**은 nil이 됩니다.



참고

cluster라는 **Proxy** 오브젝트만 지원되며 추가 프록시는 생성할 수 없습니다.

14.7.9. Kubernetes 매니페스트 및 Ignition 구성 파일 생성

일부 클러스터 정의 파일을 수정하고 클러스터 시스템을 수동으로 시작해야 하므로 클러스터가 시스템을 생성하는 데 필요한 Kubernetes 매니페스트 및 Ignition 구성 파일을 사용자가 생성해야 합니다.

설치 구성 파일은 Kubernetes 매니페스트로 변환됩니다. 매니페스트는 나중에 클러스터를 생성하는 데 사용되는 Ignition 구성 파일로 래핑됩니다.

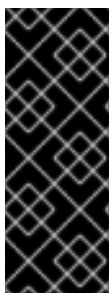

중요

설치 프로그램에서 생성하는 Ignition 구성 파일에 24시간 후에 만료되는 인증서가 포함되어 있습니다. 이 인증서는 그 후에 갱신됩니다. 인증서를 갱신하기 전에 클러스터가 종료되고 24시간이 지난 후에 클러스터가 다시 시작되면 클러스터는 만료된 인증서를 자동으로 복구합니다. 예외적으로 kubelet 인증서를 복구하려면 대기 중인 **node-bootstrapper** 인증서 서명 요청(CSR)을 수동으로 승인해야 합니다. 자세한 내용은 *만료된 컨트롤 플레인 인증서에서 복구문서를 참조하십시오*.



참고

매니페스트 및 Ignition 파일을 생성하는 설치 프로그램은 아키텍처에 따라 다르며 **클라이언트 이미지 미러**에서 얻을 수 있습니다. 설치 프로그램의 Linux 버전은 s390x에서만 실행됩니다. 이 설치 프로그램은 Mac OS 버전으로도 사용할 수 있습니다.

사전 요구 사항

- OpenShift Container Platform 설치 프로그램을 가져오셨습니다. 제한된 네트워크 설치 경우, 해당 파일은 미리 호스트에 있습니다.
- **install-config.yaml** 설치 구성 파일을 생성하셨습니다.

절차

1. 설치 프로그램이 포함된 디렉터리로 변경하고 클러스터에 대한 Kubernetes 매니페스트를 생성합니다.

```
$ ./openshift-install create manifests --dir <installation_directory> 1
```

1 **<installation_directory>**는 사용자가 만든 **install-config.yaml** 파일이 포함된 설치 디렉터리를 지정합니다.

2. 컨트롤 플레인 시스템 및 컴퓨팅 머신 세트를 정의하는 Kubernetes 매니페스트 파일을 제거합니다.

```
$ rm -f openshift/99_openshift-cluster-api_master-machines-*.yaml openshift/99_openshift-cluster-api_worker-machineset-*.yaml
```

이러한 리소스는 사용자가 직접 생성하고 관리하기 때문에 초기화할 필요가 없습니다.

- 시스템 API로 머신 세트 파일을 보존하여 컴퓨팅 시스템을 생성할 수 있지만 사용자 환경과 일치하도록 해당 참조를 업데이트해야 합니다.



주의

3 노드 클러스터를 실행 중이면 다음 단계를 건너 뛰어 컨트롤 플레인 노드 일정을 계획할 수 있도록 하십시오.

+

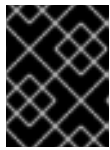

중요

예약할 수 없는 기본에서 컨트롤 플레인 노드를 구성하면 추가 서브스크립션이 필요합니다. 이는 컨트롤 플레인 노드가 작업자 노드가 되기 때문입니다.

3. `<installation_directory>/manifests/cluster-scheduler-02-config.yml` Kubernetes 매니페스트 파일의 `mastersSchedulable` 매개변수가 `false`로 설정되어 있는지 확인합니다. 이 설정으로 인해 컨트롤 플레인 머신에서 포드가 예약되지 않습니다.
 - a. `<installation_directory>/manifests/cluster-scheduler-02-config.yml` 파일을 엽니다.
 - b. `mastersSchedulable` 매개변수를 찾아서 값을 `False`로 설정되어 있는지 확인합니다.
 - c. 파일을 저장하고 종료합니다.
4. Ignition 구성 파일을 생성하려면 설치 프로그램이 포함된 디렉터리에서 다음 명령을 실행합니다.

```
$ ./openshift-install create ignition-configs --dir <installation_directory> 1
```

1 `<installation_directory>`는 동일한 설치 디렉터리를 지정합니다.

다음 파일이 디렉터리에 생성됩니다.

```
.
├── auth
│   ├── kubeadmin-password
│   └── kubeconfig
├── bootstrap.ign
├── master.ign
├── metadata.json
└── worker.ign
```

14.7.10. chrony 타임 서비스 설정

`chrony.conf` 파일의 내용을 수정하고 해당 내용을 머신 구성으로 노드에 전달하여 `chrony` 타임 서비스 (`chronyd`)에서 사용하는 시간 서버 및 관련 구성을 설정해야 합니다.

절차

1. **chrony.conf** 파일의 내용을 작성하고 base64로 인코딩하십시오. 예를 들면 다음과 같습니다.

```
$ cat << EOF | base64
pool 0.rhel.pool.ntp.org iburst 1
driftfile /var/lib/chrony/drift
makestep 1.0 3
rtcsync
logdir /var/log/chrony
EOF
```

1. DHCP 서버에서 제공하는 것과 같은 유효한 시간 소스를 지정합니다.

출력 예

```
ICAgIHNIcnZlciBjbG9jay5yZWRoYXQuY29tIGlidXJzdAogICAgZHJpZnRmaWxlIC92YXIvbGli
L2Nocm9ueS9kcmlmdAogICAgbWFrZXN0ZXAgMS4wIDMKICAgIHJ0Y3N5bmMKICAgIGxvZ2
RpciAv
dmFyL2xvZy9jaHJvbnkK
```

2. base64 문자열을 작성한 문자열로 바꾸어 **MachineConfig** 개체 파일을 만듭니다. 이 예제에서는 파일을 **master** 노드에 추가합니다. 이를 **worker**로 변경하거나 **worker** 역할의 추가 MachineConfig를 만들 수 있습니다. 클러스터가 사용하는 각 유형의 머신에 대해 MachineConfig 파일을 만듭니다.

```
$ cat << EOF > ./99-masters-chrony-configuration.yaml
apiVersion: machineconfiguration.openshift.io/v1
kind: MachineConfig
metadata:
  labels:
    machineconfiguration.openshift.io/role: master
  name: 99-masters-chrony-configuration
spec:
  config:
    ignition:
      config: {}
      security:
        tls: {}
      timeouts: {}
      version: 3.2.0
    networkd: {}
    passwd: {}
    storage:
      files:
      - contents:
          source: data:text/plain;charset=utf-
8;base64,ICAgIHNIcnZlciBjbG9jay5yZWRoYXQuY29tIGlidXJzdAogICAgZHJpZnRmaWxlIC92Y
XlIvbGliL2Nocm9ueS9kcmlmdAogICAgbWFrZXN0ZXAgMS4wIDMKICAgIHJ0Y3N5bmMKICAg
IGxvZ2RpciAvdmFyL2xvZy9jaHJvbnkK
        mode: 420 1
        overwrite: true
```

```
path: /etc/chrony.conf
osImageURL: ""
EOF
```

- 1 시스템 구성 파일에서 **mode** 필드의 8진수 값 모드를 지정합니다. 파일을 만들고 변경 사항을 적용하면 모드가 10진수 값으로 변환됩니다. **oc get mc <mc-name> -o yaml** 명령을 사용하여 YAML 파일을 확인할 수 있습니다.

3. 설정 파일의 백업 사본을 만듭니다.

4. 다음 두 가지 방법 중 하나로 설정을 적용하십시오.

- 클러스터가 아직 시작하지 않은 경우 매니페스트 파일을 생성하고 해당 파일을 **<installation_directory>/openshift** 디렉터리에 추가한 후 계속 클러스터를 작성합니다.
- 클러스터가 이미 실행 중인 경우 다음과 같은 파일을 적용합니다.

```
$ oc apply -f ./99-masters-chrony-configuration.yaml
```

14.7.11. 인프라 이름 추출

Ignition 구성 파일에는 VMware vSphere에서 클러스터를 고유하게 식별하는 데 사용할 수 있는 고유한 클러스터 ID가 포함되어 있습니다. 클러스터 ID를 가상 머신 폴더의 이름으로 사용하려면 해당 ID를 추출해야 합니다.

사전 요구 사항

- OpenShift Container Platform 설치 프로그램과 클러스터의 풀 시크릿을 받으셨습니다.
- 클러스터에 대한 Ignition 구성 파일을 생성하셨습니다.
- **jq** CLI를 설치하셨습니다.

절차

- Ignition 구성 파일 메타데이터에서 인프라 이름을 추출하여 확인하려면 다음 명령을 실행하십시오.

```
$ jq -r .infraID <installation_directory>/metadata.json 1
```

- 1 **<installation_directory>**는 설치 파일을 저장한 디렉터리의 경로를 지정합니다.

출력 예

```
openshift-vw9j6 1
```

- 1 이 명령의 출력은 클러스터 이름과 임의의 문자열입니다.

14.7.12. vSphere에서 RHCOS(Red Hat Enterprise Linux CoreOS) 시스템 생성

사용자 프로비저닝 인프라가 포함된 클러스터를 VMware vSphere에 설치하기 전에 vSphere 호스트에서 클러스터가 사용할 RHCOS 시스템을 생성해야 합니다.

사전 요구 사항

- 클러스터에 대한 Ignition 구성 파일이 있어야 합니다.
- 사용자 컴퓨터에서 액세스할 수 있고 생성한 시스템이 액세스할 수 있는 HTTP 서버에 액세스할 수 있습니다.
- [vSphere 클러스터](#) 를 생성했습니다.

절차

1. 설치 프로그램에서 생성된 부트스트랩 Ignition 구성 파일 (`<installation_directory>/bootstrap.ign`)을 HTTP 서버에 업로드합니다. 이 파일의 URL을 기록해 둡니다.
2. 부트스트랩 노드의 다음 보조 Ignition 구성 파일을 `<installation_directory>/merge-bootstrap.ign`으로 컴퓨터에 저장합니다.

```
{
  "ignition": {
    "config": {
      "merge": [
        {
          "source": "<bootstrap_ignition_config_url>", 1
          "verification": {}
        }
      ]
    },
    "timeouts": {},
    "version": "3.2.0"
  },
  "networkd": {},
  "passwd": {},
  "storage": {},
  "systemd": {}
}
```

- 1 호스팅한 부트스트랩 Ignition 구성 파일의 URL을 지정합니다.

부트스트랩 머신에 대한 VM(가상 머신)을 생성할 때 이 Ignition 구성 파일을 사용합니다.

3. 설치 프로그램이 생성한 다음 Ignition 구성 파일을 찾습니다.
 - `<installation_directory>/master.ign`
 - `<installation_directory>/worker.ign`
 - `<installation_directory>/merge-bootstrap.ign`
4. Ignition 구성 파일을 Base64 인코딩으로 변환합니다. 이 절차의 뒷부분에서는 이러한 파일을 VM의 추가 구성 매개변수 `guestinfo.ignition.config.data`에 추가해야 합니다.

예를 들어 Linux 운영 체제를 사용하는 경우 **base64** 명령을 사용하여 파일을 인코딩할 수 있습니다.

```
$ base64 -w0 <installation_directory>/master.ign > <installation_directory>/master.64
```

```
$ base64 -w0 <installation_directory>/worker.ign > <installation_directory>/worker.64
```

```
$ base64 -w0 <installation_directory>/merge-bootstrap.ign > <installation_directory>/merge-bootstrap.64
```



중요

설치를 마친 후 클러스터에 컴퓨팅 시스템을 더 추가하려면 Ignition 구성 파일을 삭제하지 마십시오.

5. RHCOS OVA 이미지를 가져옵니다. [RHCOS 이미지 미리](#) 페이지에서 이미지를 사용할 수 있습니다.

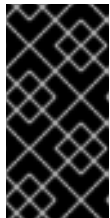

중요

RHCOS 이미지는 OpenShift Container Platform 릴리스에 따라 변경되지 않을 수 있습니다. 설치하는 OpenShift Container Platform 버전과 같거나 그 이하의 버전 중 가장 최신 버전의 이미지를 다운로드해야 합니다. 지원되는 경우 OpenShift Container Platform 버전과 일치하는 이미지 버전을 사용합니다.

파일 이름에는 **rhcos-vmware.<architecture>.ova** 형식의 OpenShift Container Platform 버전 번호가 포함됩니다.

6. vSphere Client에서 VM을 저장할 데이터 센터 폴더를 생성합니다.
 - a. **VMs and Templates** 보기를 클릭합니다.
 - b. 데이터 센터 이름을 마우스 오른쪽 버튼으로 클릭합니다.
 - c. **New Folder → New VM and Template Folder**를 클릭합니다.
 - d. 표시되는 창에서 폴더 이름을 입력합니다. **install-config.yaml** 파일에서 기존 폴더를 지정하지 않은 경우 인프라 ID와 동일한 이름으로 폴더를 생성합니다. vCenter는 이 폴더 이름을 사용하여 Workspace 구성에 적절한 위치에 스토리지를 동적으로 프로비저닝합니다.
7. vSphere Client에서 OVA 이미지에 대한 템플릿을 생성한 다음 필요에 따라 템플릿을 복제합니다.



참고

다음 단계에서 템플릿을 생성한 다음 모든 클러스터 시스템에 대한 템플릿을 복제합니다. 그런 다음 VM을 프로비저닝할 때 복제된 머신 유형의 Ignition 구성 파일의 위치를 제공합니다.

- a. **Hosts and Clusters** 탭에서 클러스터 이름을 마우스 오른쪽 버튼으로 클릭하고 **Deploy OVF Template**을 선택합니다.
- b. **Select an OVF** 탭에서 다운로드한 RHCOS OVA 파일의 이름을 지정합니다.

- c. 이름 및 폴더 선택 탭에서 템플릿의 가상 시스템 이름 (예: **Template-RHCOS**)을 설정합니다. vSphere 클러스터의 이름을 클릭하고 이전 단계에서 생성한 폴더를 선택합니다.
- d. **Select a compute resource** 탭에서 vSphere 클러스터 이름을 클릭합니다.
- e. **Select storage** 탭에서 VM의 스토리지 옵션을 구성합니다.
 - 스토리지 기본 설정에 따라 **Thin Provision** 또는 **Thick Provision**을 선택합니다.
 - **install-config.yaml** 파일에서 지정한 데이터 저장소를 선택합니다.
- f. **Select network** 탭에서 사용 가능한 경우 클러스터에 대해 구성된 네트워크를 지정합니다.
- g. OVF 템플릿을 생성할 때 **템플릿 사용자 지정** 탭에 값을 지정하지 않거나 템플릿을 추가로 구성하지 마십시오.



중요

원래 VM 템플릿을 시작하지 마십시오. VM 템플릿이 꺼져 있어야 하며 새 RHCOS 머신에 대해 복제해야 합니다. VM 템플릿을 시작하면 VM 템플릿이 플랫폼의 VM으로 구성되므로 시스템 세트가 구성을 적용할 수 있는 템플릿으로 사용되지 않습니다.

8. 템플릿이 배포된 후 클러스터에서 시스템의 가상 머신을 배포합니다.
 - a. 템플릿 이름을 마우스 오른쪽 버튼으로 클릭하고 **Clone → Clone to Virtual Machine**을 클릭합니다.
 - b. **Select a name and folder** 탭에서 가상 머신의 이름을 지정합니다. **control-plane-0** 또는 **compute-1** 과 같은 시스템 유형을 이름에 포함할 수 있습니다.
 - c. **Select a name and folder** 탭에서 클러스터에 대해 생성한 폴더의 이름을 선택합니다.
 - d. **Select a compute resource** 탭에서 데이터 센터의 호스트 이름을 선택합니다.
 - e. 선택 사항: **Select storage(스토리지 선택)** 탭에서 스토리지 옵션을 사용자 지정합니다.
 - f. **Select clone options**에서 **Customize this virtual machine's hardware**를 선택합니다.
 - g. **Customize hardware** 탭에서 **VM Options → Advanced**를 클릭합니다.
 - 선택 사항: vSphere에서 기본 DHCP 네트워킹을 재정의합니다. 고정 IP 네트워킹을 활성화하려면 다음을 수행합니다.
 - i. 고정 IP 구성을 설정합니다.

```
$ export IPCFG="ip=<ip>::<gateway>:<netmask>:<hostname>:<iface>:none
nameserver=svr1 [nameserver=svr2 [nameserver=svr3 [...]]]"
```

명령 예

```
$ export IPCFG="ip=192.168.100.101::192.168.100.254:255.255.255.0:::none
nameserver=8.8.8.8"
```

- ii. **guestinfo.afterburn.initrd.network-kargs** 속성을 설정한 후 vSphere의 OVA에서 VM을 부팅합니다.

```
$ govc vm.change -vm "<vm_name>" -e "guestinfo.afterburn.initrd.network-kargs=${IPCFG}"
```

- 선택 사항: 클러스터 성능 문제가 발생하는 경우 **Latency Sensitivity** 목록에서 High를 선택합니다. VM의 CPU 및 메모리 예약에 다음과 같은 값이 있는지 확인합니다.
 - 메모리 예약 값은 구성된 메모리 크기와 같아야 합니다.
 - CPU 예약 값은 측정된 물리적 CPU 속도를 곱한 최소 대기 시간이 짧은 가상 CPU 수여야 합니다.
 - **Edit Configuration**을 클릭하고 **Configuration Parameters** 창에서 **Add Configuration Params**를 클릭합니다. 다음 매개변수 이름 및 값을 정의합니다.
 - **guestinfo.ignition.config.data**: 이 절차에서 이전에 생성한 base-64 인코딩 파일을 찾아 이 머신 유형에 대해 base64로 인코딩된 Ignition 구성 파일의 내용을 붙여넣습니다.
 - **guestinfo.ignition.config.data.encoding: base64**를 지정합니다.
 - **disk.EnableUUID: TRUE** 를 지정합니다.
 - h. **Customize hardware** 탭의 **Virtual Hardware** 패널에서 지정된 값을 필요에 따라 수정합니다. RAM, CPU 및 디스크 스토리지의 양이 시스템 유형에 대한 최소 요구사항을 충족하는지 확인합니다.
 - i. 구성을 완료하고 VM의 전원을 켭니다.
9. 각 시스템에 대해 이전 단계에 따라 클러스터의 나머지 시스템을 생성합니다.

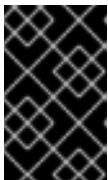

중요

이때 부트스트랩 및 컨트롤 플레인 시스템을 생성해야 합니다. 일부 Pod는 기본적으로 컴퓨팅 시스템에 배포되므로 클러스터를 설치하기 전에 컴퓨팅 시스템을 두 개 이상 생성합니다.

14.7.13. vSphere에서 RHCOS(Red Hat Enterprise Linux CoreOS) 머신 추가 생성

VMware vSphere에서 사용자 프로비저닝 인프라를 사용하는 클러스터에 대해 추가로 컴퓨팅 머신을 생성할 수 있습니다.

사전 요구 사항

- 컴퓨팅 머신의 base64로 인코딩된 Ignition 파일을 가져옵니다.
- 클러스터에 생성한 vSphere 템플릿에 액세스할 수 있습니다.

프로세스

1. 템플릿이 배포된 후 클러스터에서 시스템의 가상 머신을 배포합니다.
 - a. 템플릿 이름을 마우스 오른쪽 버튼으로 클릭하고 **Clone** → **Clone to Virtual Machine**을 클릭합니다.
 - b. **Select a name and folder** 탭에서 가상 머신의 이름을 지정합니다. **compute-1** 과 같은 머신 유형을 이름에 포함할 수 있습니다.

- c. **Select a name and folder** 탭에서 클러스터에 대해 생성한 폴더의 이름을 선택합니다.
 - d. **Select a compute resource** 탭에서 데이터 센터의 호스트 이름을 선택합니다.
 - e. 선택 사항: **Select storage(스토리지 선택)** 탭에서 스토리지 옵션을 사용자 지정합니다.
 - f. **Select clone options**에서 **Customize this virtual machine's hardware**를 선택합니다.
 - g. **Customize hardware** 탭에서 **VM Options → Advanced**를 클릭합니다.
 - **Latency Sensitivity** 목록에서 **High**를 선택합니다.
 - **Edit Configuration**을 클릭하고 **Configuration Parameters** 창에서 **Add Configuration Params**를 클릭합니다. 다음 매개변수 이름 및 값을 정의합니다.
 - **guestinfo.ignition.config.data**: 이 머신 유형에 대한 base64로 인코딩된 컴퓨팅 Ignition 구성 파일의 내용을 붙여넣습니다.
 - **guestinfo.ignition.config.data.encoding: base64**를 지정합니다.
 - **disk.EnableUUID: TRUE** 를 지정합니다.
 - h. **Customize hardware** 탭의 **Virtual Hardware** 패널에서 지정된 값을 필요에 따라 수정합니다. RAM, CPU 및 디스크 스토리지의 양이 시스템 유형에 대한 최소 요구사항을 충족하는지 확인합니다. 또한 사용 가능한 네트워크가 여러 개인 경우 **Add network adapter**에서 올바른 네트워크를 선택해야 합니다.
 - i. 구성을 완료하고 VM의 전원을 켭니다.
2. 계속해서 클러스터에 추가 컴퓨팅 머신을 만듭니다.

14.7.14. 디스크 파티션 설정

대부분의 경우 데이터 파티션은 원래 다른 운영 체제를 설치하는 대신 RHCOS를 설치하여 생성됩니다. 이러한 경우 OpenShift Container Platform 설치 프로그램은 디스크 파티션을 설정할 수 있어야 합니다.

그러나 OpenShift Container Platform 노드를 설치할 때 기본 파티션 설정을 덮어 쓰기하기 위해 개입이 필요한 두 가지 경우가 있습니다.

- 별도의 파티션을 생성합니다. 빈 디스크에 녹색 필드 설치의 경우 파티션에 별도의 스토리지를 추가할 수 있습니다. 이는 **/var** 또는 **/var**의 하위 디렉터리 (예: **/var/lib/etcd**)중 하나를 별도의 파티션으로 만드는 경우에 공식적으로 지원됩니다.

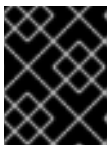

중요

Kubernetes는 두 개의 파일 시스템 파티션만 지원합니다. 원래 구성에 둘 이상의 파티션을 추가하는 경우 Kubernetes는 모든 파티션을 모니터링할 수 없습니다.

- **기존 파티션 유지**: 기존 노드에 OpenShift Container Platform을 다시 설치하고 이전 운영 체제에서 설치된 데이터 파티션을 유지해야 하는 경우 기존 데이터 파티션을 유지할 수 있는 **coreos-installer** 에 부팅 인수와 옵션이 모두 있습니다.

별도의 /var 파티션 만들기

일반적으로 OpenShift Container Platform의 디스크 파티션 설정은 설치 프로그램에 맡겨야 합니다. 그러나 확장하려는 파일 시스템의 일부에 별도의 파티션을 생성해야 하는 경우가 있습니다.

OpenShift 컨테이너 플랫폼은 **/var** 파티션 또는 **/var**의 하위 디렉터리 중 하나에 스토리지를 연결하는 단일 파티션의 추가를 지원합니다. 예를 들면 다음과 같습니다.

- **/var/lib/containers**: 시스템에 더 많은 이미지 및 컨테이너가 추가될 때 확장할 수 있는 컨테이너 관련 콘텐츠가 있습니다.
- **/var/lib/etcd**: etcd 스토리지의 성능 최적화와 같은 목적으로 별도로 유지하려는 데이터를 보유합니다.
- **/var**: 감사와 같은 목적으로 별도로 보관할 수 있는 데이터를 포함합니다.

/var 디렉터리의 콘텐츠를 별도로 저장하면 필요에 따라 해당 영역에 대한 스토리지 확장을 보다 용이하게 하고 나중에 OpenShift Container Platform을 다시 설치하여 해당 데이터를 그대로 보존할 수 있습니다. 이 방법을 사용하면 모든 컨테이너를 다시 가져올 필요가 없으며 시스템을 업데이트할 때 대용량 로그 파일을 복사할 필요도 없습니다.

Red Hat Enterprise Linux CoreOS (RHCOS)를 새로 설치하기 전에 **/var**가 있어야 하므로 다음 절차에서는 OpenShift Container Platform 설치의 **openshift-install** 준비 단계 중에 삽입되는 시스템 구성을 생성하여 별도의 **/var** 파티션을 설정합니다.

프로세스

1. OpenShift Container Platform 설치 파일을 저장할 디렉터를 만듭니다.

```
$ mkdir $HOME/clusterconfig
```

2. **openshift-install**을 실행하여 **manifest** 및 **openshift** 하위 디렉터리에 파일 세트를 만듭니다. 프롬프트가 표시되면 시스템 질문에 대답합니다.

```
$ openshift-install create manifests --dir $HOME/clusterconfig
? SSH Public Key ...
$ ls $HOME/clusterconfig/openshift/
99_kubeadmin-password-secret.yaml
99_openshift-cluster-api_master-machines-0.yaml
99_openshift-cluster-api_master-machines-1.yaml
99_openshift-cluster-api_master-machines-2.yaml
...
```

3. **MachineConfig** 개체를 만들고 이를 **openshift** 디렉터리의 파일에 추가합니다. 예를 들어 파일 이름을 **98-var-partition.yaml**로 지정하고 장치 이름을 **worker** 시스템의 스토리지 장치 이름으로 변경하며 스토리지 크기를 적절하게 설정합니다. 이 예에서는 **/var** 디렉토리를 별도의 파티션에 배치합니다.

```
apiVersion: machineconfiguration.openshift.io/v1
kind: MachineConfig
metadata:
  labels:
    machineconfiguration.openshift.io/role: worker
  name: 98-var-partition
spec:
  config:
    ignition:
      version: 3.2.0
    storage:
      disks:
```

```

- device: /dev/<device_name> ❶
  partitions:
  - label: var
    startMiB: <partition_start_offset> ❷
    sizeMiB: <partition_size> ❸
  filesystems:
  - device: /dev/disk/by-partlabel/var
    path: /var
    format: xfs
  systemd:
  units:
  - name: var.mount ❹
    enabled: true
    contents: |
      [Unit]
      Before=local-fs.target
      [Mount]
      What=/dev/disk/by-partlabel/var
      Where=/var
      Options=defaults,prjquota ❺
      [Install]
      WantedBy=local-fs.target
    
```

- ❶ 파티션을 설정해야 하는 디스크 저장 장치 이름입니다.
- ❷ 데이터 파티션을 부트 디스크에 추가할 때 최소 25000 메비 바이트가 권장됩니다. 루트 파일 시스템은 지정된 오프셋까지 사용 가능한 모든 공간을 채우기 위해 자동으로 크기가 조정됩니다. 값이 지정되지 않거나 지정된 값이 권장 최소값보다 작으면 생성되는 루트 파일 시스템의 크기가 너무 작아지고 RHCOS를 나중에 다시 설치할 때 데이터 파티션의 첫 번째 부분을 덮어 쓸 수 있습니다.
- ❸ 데이터 파티션의 크기(MB)입니다.
- ❹ 마운트 유닛의 이름은 **Where=** 지시문에 지정된 디렉터리와 일치해야 합니다. 예를 들어 **/var/lib/containers** 에 마운트된 파일 시스템의 경우 유닛의 이름은 **var-lib-containers.mount** 여야 합니다.
- ❺ 컨테이너 스토리지에 사용되는 파일 시스템에 **prjquota** 마운트 옵션을 활성화해야 합니다.



참고

별도의 **/var** 파티션을 만들 때 다른 인스턴스 유형에 동일한 장치 이름이 없는 경우 작업자 노드에 다른 인스턴스 유형을 사용할 수 없습니다.

- 4. **openshift-install** 을 다시 실행하여 **manifest** 및 **openshift** 하위 디렉터리의 파일 세트에서 Ignition 구성을 만듭니다.

```

$ openshift-install create ignition-configs --dir $HOME/clusterconfig
$ ls $HOME/clusterconfig/
auth bootstrap.ign master.ign metadata.json worker.ign
    
```

이제 Ignition 구성 파일을 vSphere 설치 절차에 대한 입력으로 사용하여 RHCOS (Red Hat Enterprise Linux CoreOS) 시스템을 설치할 수 있습니다.

14.7.15. `bootupd`를 사용하여 부트로더 업데이트

`bootupd`를 사용하여 부트로더를 업데이트하려면 RHCOS 머신에 수동으로 `bootupd`를 설치하거나 `systemd` 유닛이 활성화된 머신 구성을 제공해야 합니다. `grubby` 또는 기타 부트로더 툴과는 달리 `bootupd`는 커널 인수 전달과 같은 커널 공간 구성을 관리하지 않습니다.

`bootupd`를 설치한 후 OpenShift Container Platform 클러스터에서 원격으로 관리할 수 있습니다.

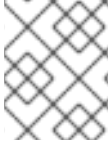

참고

`bootupd`는 BootHole 취약점에 대한 보호와 같이 베어 메탈 또는 가상화 하이퍼바이저 설치에서만 사용하는 것이 좋습니다.

수동 설치 방법

`bootctl` 명령줄 툴을 사용하여 `bootupd`를 수동으로 설치할 수 있습니다.

1. 시스템 상태를 검사합니다.

```
# bootupctl status
```

출력 예

```
Component EFI
Installed: grub2-efi-x64-1:2.04-31.fc33.x86_64,shim-x64-15-8.x86_64
Update: At latest version
```

2. `bootupd`를 설치하지 않고 생성된 RHCOS 이미지는 명시적 채택 단계가 필요합니다. 시스템 상태가 **Adoptable**인 경우 채택을 수행합니다.

```
# bootupctl adopt-and-update
```

출력 예

```
Updated: grub2-efi-x64-1:2.04-31.fc33.x86_64,shim-x64-15-8.x86_64
```

3. 업데이트를 사용할 수 있는 경우 다음 재부팅에 변경 사항이 적용되도록 업데이트를 적용합니다.

```
# bootupctl update
```

출력 예

```
Updated: grub2-efi-x64-1:2.04-31.fc33.x86_64,shim-x64-15-8.x86_64
```

시스템 구성 방법

`bootupd`를 활성화하는 또 다른 방법은 머신 구성을 제공하는 것입니다.

- 다음 예와 같이 `systemd` 단위가 활성화된 머신 구성 파일을 제공합니다.

출력 예

```
variant: rhcos
```

```

version: 1.1.0
systemd:
  units:
    - name: custom-bootupd-auto.service
      enabled: true
      contents: |
        [Unit]
        Description=Bootupd automatic update

        [Service]
        ExecStart=/usr/bin/bootupctl update
        RemainAfterExit=yes

        [Install]
        WantedBy=multi-user.target

```

14.7.16. 클러스터 생성

Google Cloud Platform 클러스터를 생성하려면 설치 프로그램으로 생성한 Ignition 구성 파일을 사용하여 프로비저닝한 시스템에서 부트스트랩 프로세스가 완료될 때까지 기다립니다.

사전 요구 사항

- 클러스터에 필요한 인프라를 만듭니다.
- 설치 프로그램을 받아서 클러스터의 Ignition 구성 파일을 생성했습니다.
- Ignition 구성 파일을 사용하여 클러스터에 대한 RHCOS 시스템을 생성했습니다.

프로세스

1. 부트스트랩 프로세스를 모니터링합니다.

```

$ ./openshift-install --dir <installation_directory> wait-for bootstrap-complete \ 1
--log-level=info 2

```

1 <installation_directory>는 설치 파일을 저장한 디렉터리의 경로를 지정합니다.

2 다른 설치 세부 사항을 보려면 **info** 대신 **warn**, **debug** 또는 **error**를 지정합니다.

출력 예

```

INFO Waiting up to 30m0s for the Kubernetes API at https://api.test.example.com:6443...
INFO API v1.20.0 up
INFO Waiting up to 30m0s for bootstrapping to complete...
INFO It is now safe to remove the bootstrap resources

```

이 명령은 Kubernetes API 서버가 컨트롤 플레인 시스템에서 부트스트랩되었다는 신호를 보낼 때 성공합니다.

2. 부트스트랩 프로세스가 완료된 후 로드 밸런서에서 부트스트랩 시스템을 제거합니다.



중요

이 시점에 로드 밸런서에서 부트스트랩 시스템을 제거해야 합니다. 시스템 자체를 제거하거나 다시 포맷할 수도 있습니다.

14.7.17. CLI를 사용하여 클러스터에 로그인

클러스터 **kubeconfig** 파일을 내보내서 기본 시스템 사용자로 클러스터에 로그인할 수 있습니다.

kubeconfig 파일에는 CLI에서 올바른 클러스터 및 API 서버에 클라이언트를 연결하는 데 사용하는 클러스터에 대한 정보가 포함되어 있습니다. 이 파일은 클러스터별로 고유하며 OpenShift Container Platform 설치 과정에서 생성됩니다.

사전 요구 사항

- OpenShift Container Platform 클러스터를 배포했습니다.
- **oc** CLI를 설치했습니다.

프로세스

1. **kubeadmin** 인증 정보를 내보냅니다.

```
$ export KUBECONFIG=<installation_directory>/auth/kubeconfig 1
```

1 **<installation_directory>**는 설치 파일을 저장한 디렉터리의 경로를 지정합니다.

2. 내보낸 구성을 사용하여 **oc** 명령을 성공적으로 실행할 수 있는지 확인합니다.

```
$ oc whoami
```

출력 예

```
system:admin
```

14.7.18. 머신의 인증서 서명 요청 승인

클러스터에 시스템을 추가하면 추가한 시스템별로 보류 중인 인증서 서명 요청(CSR)이 두 개씩 생성됩니다. 이러한 CSR이 승인되었는지 확인해야 하며, 필요한 경우 이를 직접 승인해야 합니다. 클라이언트 요청을 먼저 승인한 다음 서버 요청을 승인해야 합니다.

사전 요구 사항

- 클러스터에 시스템을 추가했습니다.

프로세스

1. 클러스터가 시스템을 인식하는지 확인합니다.

```
$ oc get nodes
```

출력 예

NAME	STATUS	ROLES	AGE	VERSION
master-0	Ready	master	63m	v1.20.0
master-1	Ready	master	63m	v1.20.0
master-2	Ready	master	64m	v1.20.0

출력에 생성된 모든 시스템이 나열됩니다.



참고

이전 출력에는 일부 CSR이 승인될 때까지 컴퓨팅 노드(작업자 노드라고도 함)가 포함되지 않을 수 있습니다.

- 보류 중인 CSR을 검토하고 클러스터에 추가한 각 시스템에 대해 **Pending** 또는 **Approved** 상태의 클라이언트 및 서버 요청이 표시되는지 확인합니다.

```
$ oc get csr
```

출력 예

NAME	AGE	REQUESTOR	CONDITION
csr-mddf5	20m	system:node:master-01.example.com	Approved,Issued
csr-z5rln	16m	system:node:worker-21.example.com	Approved,Issued

- CSR이 승인되지 않은 경우, 추가된 시스템에 대한 모든 보류 중인 CSR이 **Pending** 상태로 전환된 후 클러스터 시스템의 CSR을 승인합니다.



참고

CSR은 교체 주기가 자동으로 만료되므로 클러스터에 시스템을 추가한 후 1시간 이내에 CSR을 승인하십시오. 한 시간 내에 승인하지 않으면 인증서가 교체되고 각 노드에 대해 두 개 이상의 인증서가 표시됩니다. 이러한 인증서를 모두 승인해야 합니다. 클라이언트 CSR이 승인되면 Kubelet은 인증서에 대한 보조 CSR을 생성하므로 수동 승인이 필요합니다. 그러면 Kubelet에서 동일한 매개변수를 사용하여 새 인증서를 요청하는 경우 인증서 갱신 요청은 **machine-approver**에 의해 자동으로 승인됩니다.



참고

베어 메탈 및 기타 사용자 프로비저닝 인프라와 같이 머신 API를 사용하도록 활성화되지 않는 플랫폼에서 실행되는 클러스터의 경우 CSR(Kubelet service Certificate Request)을 자동으로 승인하는 방법을 구현해야 합니다. 요청이 승인되지 않으면 API 서버가 kubelet에 연결될 때 서비스 인증서가 필요하므로 **oc exec, oc rsh, oc logs** 명령을 성공적으로 수행할 수 없습니다. Kubelet 엔드 포인트에 연결하는 모든 작업을 수행하려면 이 인증서 승인이 필요합니다. 이 방법은 새 CSR을 감시하고 CSR이 **system:node** 또는 **system:admin** 그룹의 **node-bootstraptrapper** 서비스 계정에 의해 제출되었는지 확인하고 노드의 ID를 확인합니다.

- 개별적으로 승인하려면 유효한 CSR 각각에 대해 다음 명령을 실행하십시오.

```
$ oc adm certificate approve <csr_name> 1
```

1 <csr_name>은 현재 CSR 목록에 있는 CSR의 이름입니다.

- 보류 중인 CSR을 모두 승인하려면 다음 명령을 실행하십시오.

```
$ oc get csr -o go-template='{{range .items}}{{if not .status}}{{.metadata.name}}{\n"}\n{{end}}\n' | xargs --no-run-if-empty oc adm certificate approve
```

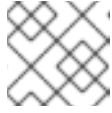

참고

일부 Operator는 일부 CSR이 승인될 때까지 사용할 수 없습니다.

- 이제 클라이언트 요청이 승인되었으므로 클러스터에 추가한 각 머신의 서버 요청을 검토해야 합니다.

```
$ oc get csr
```

출력 예

```
NAME      AGE   REQUESTOR                                     CONDITION
csr-bfd72 5m26s system:node:ip-10-0-50-126.us-east-2.compute.internal
Pending
csr-c57lv 5m26s system:node:ip-10-0-95-157.us-east-2.compute.internal
Pending
...
```

- 나머지 CSR이 승인되지 않고 **Pending** 상태인 경우 클러스터 머신의 CSR을 승인합니다.

- 개별적으로 승인하려면 유효한 CSR 각각에 대해 다음 명령을 실행하십시오.

```
$ oc adm certificate approve <csr_name> 1
```

1 <csr_name>은 현재 CSR 목록에 있는 CSR의 이름입니다.

- 보류 중인 CSR을 모두 승인하려면 다음 명령을 실행하십시오.

```
$ oc get csr -o go-template='{{range .items}}{{if not .status}}{{.metadata.name}}{\n"}\n{{end}}\n' | xargs oc adm certificate approve
```

- 모든 클라이언트 및 서버 CSR이 승인된 후 머신은 **Ready** 상태가 됩니다. 다음 명령을 실행하여 확인합니다.

```
$ oc get nodes
```

출력 예

```
NAME      STATUS   ROLES    AGE   VERSION
master-0  Ready   master   73m   v1.20.0
master-1  Ready   master   73m   v1.20.0
master-2  Ready   master   74m   v1.20.0
worker-0  Ready   worker   11m   v1.20.0
worker-1  Ready   worker   11m   v1.20.0
```



참고

머신이 **Ready** 상태로 전환하는 데 서버 CSR의 승인 후 몇 분이 걸릴 수 있습니다.

추가 정보

- CSR에 대한 자세한 내용은 [인증서 서명 요청](#) 을 참조하십시오.

14.7.19. Operator의 초기 설정

컨트롤 플레인이 초기화된 후 일부 Operator를 즉시 구성하여 모두 사용 가능하도록 해야 합니다.

사전 요구 사항

- 컨트롤 플레인이 초기화되어 있습니다.

프로세스

1. 클러스터 구성 요소가 온라인 상태인지 확인합니다.

```
$ watch -n5 oc get clusteroperators
```

출력 예

NAME	VERSION	AVAILABLE	PROGRESSING	DEGRADED	SINCE
authentication	4.7.0	True	False	False	3h56m
baremetal	4.7.0	True	False	False	29h
cloud-credential	4.7.0	True	False	False	29h
cluster-autoscaler	4.7.0	True	False	False	29h
config-operator	4.7.0	True	False	False	6h39m
console	4.7.0	True	False	False	3h59m
csi-snapshot-controller	4.7.0	True	False	False	4h12m
dns	4.7.0	True	False	False	4h15m
etcd	4.7.0	True	False	False	29h
image-registry	4.7.0	True	False	False	3h59m
ingress	4.7.0	True	False	False	4h30m
insights	4.7.0	True	False	False	29h
kube-apiserver	4.7.0	True	False	False	29h
kube-controller-manager	4.7.0	True	False	False	29h
kube-scheduler	4.7.0	True	False	False	29h
kube-storage-version-migrator	4.7.0	True	False	False	4h2m
machine-api	4.7.0	True	False	False	29h
machine-approver	4.7.0	True	False	False	6h34m
machine-config	4.7.0	True	False	False	3h56m
marketplace	4.7.0	True	False	False	4h2m
monitoring	4.7.0	True	False	False	6h31m
network	4.7.0	True	False	False	29h
node-tuning	4.7.0	True	False	False	4h30m
openshift-apiserver	4.7.0	True	False	False	3h56m
openshift-controller-manager	4.7.0	True	False	False	4h36m
openshift-samples	4.7.0	True	False	False	4h30m
operator-lifecycle-manager	4.7.0	True	False	False	29h

operator-lifecycle-manager-catalog	4.7.0	True	False	False	29h
operator-lifecycle-manager-packageserver	4.7.0	True	False	False	3h59m
service-ca	4.7.0	True	False	False	29h
storage	4.7.0	True	False	False	4h30m

2. 사용할 수 없는 Operator를 구성합니다.

14.7.19.1. 기본 OperatorHub 소스 비활성화

Red Hat 및 커뮤니티 프로젝트에서 제공하는 콘텐츠를 소싱하는 Operator 카탈로그는 OpenShift Container Platform을 설치하는 동안 기본적으로 OperatorHub용으로 구성됩니다. 제한된 네트워크 환경에서는 클러스터 관리자로서 기본 카탈로그를 비활성화해야 합니다.

프로세스

- **OperatorHub** 오브젝트에 **disableAllDefaultSources: true**를 추가하여 기본 카탈로그의 소스를 비활성화합니다.

```
$ oc patch OperatorHub cluster --type json \
  -p [{"op": "add", "path": "/spec/disableAllDefaultSources", "value": true}]
```

작은 정보

또는 웹 콘솔을 사용하여 카탈로그 소스를 관리할 수 있습니다. **관리자 → 클러스터 설정 → 글로벌 구성 → OperatorHub** 페이지에서 개별 소스를 생성, 삭제, 비활성화, 활성화할 수 있는 소스 탭을 클릭합니다.

14.7.19.2. 이미지 레지스트리 스토리지 구성

기본 스토리지를 제공하지 않는 플랫폼에서는 처음에 Image Registry Operator를 사용할 수 없습니다. 설치한 후에 스토리지를 사용하도록 레지스트리를 구성하여 Registry Operator를 사용 가능하도록 만들어야 합니다.

프로덕션 클러스터에 필요한 영구 볼륨을 구성하는 과정의 지침이 표시됩니다. 해당하는 경우, 프로덕션 환경 외 클러스터에서만 사용할 수 있는 저장 위치로서 빈 디렉터리를 구성하는 과정의 지침이 표시됩니다.

업그레이드 중에 **Recreate** 롤아웃 전략을 사용하여 이미지 레지스트리의 블록 스토리지 유형 사용을 허용하기 위한 추가 지침이 제공됩니다.

14.7.19.2.1. VMware vSphere용 레지스트리 스토리지 구성

클러스터 관리자는 설치한 후 스토리지를 사용하도록 레지스트리를 구성해야 합니다.

사전 요구 사항

- 클러스터 관리자 권한이 있어야 합니다.
- VMware vSphere에 클러스터가 있어야 합니다.
- Red Hat OpenShift Container Storage와 같이 클러스터용 영구 스토리지 프로비저닝.



중요

OpenShift Container Platform은 복제본이 하나만 있는 경우 이미지 레지스트리 스토리지에 대한 **ReadWriteOnce** 액세스를 지원합니다. 두 개 이상의 복제본으로 고 가용성을 지원하는 이미지 레지스트리를 배포하려면 **ReadWriteMany** 액세스가 필요합니다.

- "100Gi" 용량이 필요합니다.



중요

테스트 결과, RHEL의 NFS 서버를 핵심 서비스용 스토리지 백엔드로 사용하는 데 문제가 있는 것으로 나타납니다. 여기에는 OpenShift Container Registry and Quay, 스토리지 모니터링을 위한 Prometheus, 로깅 스토리지를 위한 Elasticsearch가 포함됩니다. 따라서 RHEL NFS를 사용하여 핵심 서비스에서 사용하는 PV를 백업하는 것은 권장되지 않습니다.

마켓플레이스의 다른 NFS 구현에는 이러한 문제가 나타나지 않을 수 있습니다. 이러한 OpenShift Container Platform 핵심 구성 요소에 대해 완료된 테스트에 대한 자세한 내용은 개별 NFS 구현 공급업체에 문의하십시오.

프로세스

1. 스토리지를 사용하도록 레지스트리를 구성하기 위해 **configs.imageregistry/cluster** 리소스에서 **spec.storage.pvc**를 변경합니다.



참고

공유 스토리지를 사용할 때 보안 설정을 확인하여 외부에서의 액세스를 방지합니다.

2. 레지스트리 pod가 없는지 확인합니다.

```
$ oc get pod -n openshift-image-registry -l docker-registry=default
```

출력 예

```
No resources found in openshift-image-registry namespace
```



참고

출력에 레지스트리 Pod가 있는 경우 이 절차를 계속할 필요가 없습니다.

3. 레지스트리 구성을 확인합니다.

```
$ oc edit configs.imageregistry.operator.openshift.io
```

출력 예

```
storage:
  pvc:
    claim: 1
```

1 **image-registry-storage** PVC의 자동 생성을 허용하도록 **claim** 필드를 비워 둡니다.

4. **clusteroperator** 상태를 확인합니다.

```
$ oc get clusteroperator image-registry
```

출력 예

NAME	VERSION	AVAILABLE	PROGRESSING	DEGRADED
image-registry	4.7	True	False	False

14.7.19.2.2. 프로덕션 환경 외 클러스터에서 이미지 레지스트리의 스토리지 구성

이미지 레지스트리 Operator에 대한 스토리지를 구성해야 합니다. 프로덕션 환경 외 클러스터의 경우, 이미지 레지스트리를 빈 디렉터리로 설정할 수 있습니다. 이렇게 하는 경우 레지스트리를 다시 시작하면 모든 이미지가 손실됩니다.

프로세스

- 이미지 레지스트리 스토리지를 빈 디렉터리로 설정하려면 다음을 수행하십시오.

```
$ oc patch configs.imageregistry.operator.openshift.io cluster --type merge --patch '{"spec": {"storage":{"emptyDir":{}}}'
```



주의

프로덕션 환경 외 클러스터에 대해서만 이 옵션을 구성하십시오.

Image Registry Operator가 구성 요소를 초기화하기 전에 이 명령을 실행하면 **oc patch** 명령이 실패하며 다음 오류가 발생합니다.

```
Error from server (NotFound): configs.imageregistry.operator.openshift.io "cluster" not found
```

몇 분 후에 명령을 다시 실행하십시오.

14.7.19.2.3. VMware vSphere용 블록 레지스트리 스토리지 구성

클러스터 관리자로서 업그레이드 중에 이미지 레지스트리가 vSphere VMDK(Virtual Machine Disk)와 같은 블록 스토리지 유형을 사용할 수 있도록 허용하기 위해 **Recreate** 롤아웃 전략을 사용할 수 있습니다.

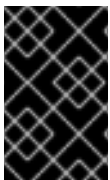

중요

블록 스토리지 볼륨이 지원되지만 프로덕션 클러스터에서 이미지 레지스트리와 함께 사용하는 것은 권장되지 않습니다. 레지스트리가 블록 스토리지에 구성된 설치 레지스트리가 둘 이상의 복제본을 가질 수 없기 때문에 가용성이 높지 않습니다.

프로세스

1. 이미지 레지스트리 스토리지를 블록 스토리지 유형으로 설정하려면 **Recreate** 롤아웃 전략을 사용하고 복제본 **1**개 만으로 실행되도록 레지스트리를 패치합니다.

```
$ oc patch config.imageregistry.operator.openshift.io/cluster --type=merge -p '{"spec": {"rolloutStrategy": "Recreate", "replicas": 1}}'
```

2. 블록 스토리지 장치에 PV를 프로비저닝하고 해당 볼륨의 PVC를 생성합니다. 요청된 블록 볼륨은 RWO(ReadWriteOnce) 액세스 모드를 사용합니다.
 - a. VMware vSphere **PersistentVolumeClaim** 개체를 정의하려면 다음 내용이 포함된 **pvc.yaml** 파일을 생성합니다.

```
kind: PersistentVolumeClaim
apiVersion: v1
metadata:
  name: image-registry-storage 1
  namespace: openshift-image-registry 2
spec:
  accessModes:
    - ReadWriteOnce 3
  resources:
    requests:
      storage: 100Gi 4
```

- 1 **PersistentVolumeClaim** 개체를 표시하는 고유한 이름입니다.
- 2 **PersistentVolumeClaim** 오브젝트의 네임스페이스로 **openshift-image-registry**입니다.
- 3 영구 볼륨 클레임의 액세스 모드입니다. **ReadWriteOnce**를 사용하면 단일 노드에서 읽기 및 쓰기 권한으로 볼륨을 마운트할 수 있습니다.
- 4 영구 볼륨 클레임의 크기입니다.

- b. 파일에서 **PersistentVolumeClaim** 오브젝트를 만듭니다.

```
$ oc create -f pvc.yaml -n openshift-image-registry
```

3. 올바른 PVC를 참조하도록 레지스트리 설정을 편집합니다.

```
$ oc edit config.imageregistry.operator.openshift.io -o yaml
```

출력 예

```
storage:
  pvc:
    claim: 1
```

- 1 사용자 지정 PVC를 만들면 **image-registry-storage** PVC의 기본 자동 생성을 위해 **claim** 필드를 비워둘 수 있습니다.

올바른 PVC를 참조하도록 레지스트리 스토리지를 구성하는 방법은 [vSphere 용 레지스트리 구성](#) 을 참조하십시오.

14.7.20. 사용자 프로비저닝 인프라에 설치 완료

Operator 구성을 완료한 후 제공하는 인프라에 클러스터 설치를 완료할 수 있습니다.

사전 요구 사항

- 컨트롤 플레인이 초기화되어 있습니다.
- 초기 Operator 구성을 완료해야 합니다.

프로세스

1. 다음 명령을 사용하여 모든 클러스터 구성 요소가 온라인 상태인지 확인합니다.

```
$ watch -n5 oc get clusteroperators
```

출력 예

NAME	VERSION	AVAILABLE	PROGRESSING	DEGRADED	SINCE
authentication	4.7.0	True	False	False	3h56m
baremetal	4.7.0	True	False	False	29h
cloud-credential	4.7.0	True	False	False	29h
cluster-autoscaler	4.7.0	True	False	False	29h
config-operator	4.7.0	True	False	False	6h39m
console	4.7.0	True	False	False	3h59m
csi-snapshot-controller	4.7.0	True	False	False	4h12m
dns	4.7.0	True	False	False	4h15m
etcd	4.7.0	True	False	False	29h
image-registry	4.7.0	True	False	False	3h59m
ingress	4.7.0	True	False	False	4h30m
insights	4.7.0	True	False	False	29h
kube-apiserver	4.7.0	True	False	False	29h
kube-controller-manager	4.7.0	True	False	False	29h
kube-scheduler	4.7.0	True	False	False	29h
kube-storage-version-migrator	4.7.0	True	False	False	4h2m
machine-api	4.7.0	True	False	False	29h
machine-approver	4.7.0	True	False	False	6h34m
machine-config	4.7.0	True	False	False	3h56m
marketplace	4.7.0	True	False	False	4h2m
monitoring	4.7.0	True	False	False	6h31m
network	4.7.0	True	False	False	29h
node-tuning	4.7.0	True	False	False	4h30m
openshift-apiserver	4.7.0	True	False	False	3h56m
openshift-controller-manager	4.7.0	True	False	False	4h36m
openshift-samples	4.7.0	True	False	False	4h30m
operator-lifecycle-manager	4.7.0	True	False	False	29h
operator-lifecycle-manager-catalog	4.7.0	True	False	False	29h
operator-lifecycle-manager-packageserver	4.7.0	True	False	False	3h59m
service-ca	4.7.0	True	False	False	29h
storage	4.7.0	True	False	False	4h30m

또는 다음 명령은 모든 클러스터를 사용할 수 있을 때 알립니다. 또한 인증 정보를 검색하고 표시합니다.

```
$ ./openshift-install --dir <installation_directory> wait-for install-complete 1
```

1 <installation_directory>는 설치 파일을 저장한 디렉터리의 경로를 지정합니다.

출력 예

```
INFO Waiting up to 30m0s for the cluster to initialize...
```

Cluster Version Operator가 Kubernetes API 서버에서 OpenShift Container Platform 클러스터 배포를 완료하면 명령이 성공합니다.



중요

- 설치 프로그램에서 생성하는 Ignition 구성 파일에 24시간 후에 만료되는 인증서가 포함되어 있습니다. 이 인증서는 그 후에 갱신됩니다. 인증서를 갱신하기 전에 클러스터가 종료되고 24시간이 지난 후에 클러스터가 다시 시작되면 클러스터는 만료된 인증서를 자동으로 복구합니다. 예외적으로 kubelet 인증서를 복구하려면 대기 중인 **node-bootstrapper** 인증서 서명 요청(CSR)을 수동으로 승인해야 합니다. 자세한 내용은 *Recovering from expired control plane certificates* 문서를 참조하십시오.
- 클러스터를 설치한 후 24시간에서 22시간까지의 인증서가 교체되기 때문에 생성된 후 12시간 이내에 Ignition 구성 파일을 사용하는 것이 좋습니다. 12시간 이내에 Ignition 구성 파일을 사용하면 설치 중에 인증서 업데이트가 실행되는 경우 설치 실패를 방지할 수 있습니다.

2. Kubernetes API 서버가 Pod와 통신하고 있는지 확인합니다.

a. 모든 Pod 목록을 보려면 다음 명령을 사용하십시오.

```
$ oc get pods --all-namespaces
```

출력 예

NAMESPACE	NAME	READY	STATUS
openshift-apiserver-operator	openshift-apiserver-operator-85cb746d55-zqhs8	1/1	Running
openshift-apiserver	apiserver-67b9g	1/1	Running
openshift-apiserver	apiserver-ljcmx	1/1	Running
openshift-apiserver	apiserver-z25h4	1/1	Running
openshift-authentication-operator	authentication-operator-69d5d8bf84-vh2n8	1/1	Running
...

b. 다음 명령을 사용하여 이전 명령의 출력에 나열된 Pod의 로그를 표시합니다.

■

```
$ oc logs <pod_name> -n <namespace> 1
```

- 1 이진 명령의 출력에 표시된 대로 Pod 이름과 네임스페이스를 지정합니다.

Pod 로그가 표시되면 Kubernetes API 서버는 클러스터 시스템과 통신할 수 있습니다.

3. FCP(Fibre Channel Protocol)를 사용하는 설치에는 다중 경로를 활성화하기 위해 추가 단계가 필요합니다. 설치 중에 다중 경로를 활성화하지 마십시오.
자세한 내용은 설치 후 구성 문서의 "RHCOS에서 커널 인수를 사용하여 다중 경로 활성화"를 참조하십시오.
 - a. 모든 작업자 노드가 다시 시작됩니다. 프로세스를 모니터링하려면 다음 명령을 입력합니다.

```
$ oc get nodes -w
```



참고

인프라 노드와 같은 추가 머신 유형이 있는 경우 이러한 유형의 프로세스를 반복합니다.

4. [클러스터 등록](#) 페이지에서 클러스터를 등록합니다.

[vSphere에 컴퓨팅 머신 추가](#)에 따라 클러스터 설치가 완료된 후 추가 컴퓨팅 머신을 추가할 수 있습니다.

14.7.21. VMware vSphere 볼륨 백업

OpenShift Container Platform은 새 볼륨을 독립 영구 디스크로 프로비저닝하여 클러스터의 모든 노드에서 볼륨을 자유롭게 연결 및 분리합니다. 결과적으로 스냅샷을 사용하는 볼륨을 백업하거나 스냅샷에서 볼륨을 복원할 수 없습니다. 자세한 내용은 [스냅샷 제한](#) 을 참조하십시오.

프로세스

영구 볼륨의 백업을 생성하려면 다음을 수행합니다.

1. 영구 볼륨을 사용 중인 애플리케이션을 중지합니다.
2. 영구 볼륨을 복제합니다.
3. 애플리케이션을 다시 시작합니다.
4. 복제된 볼륨의 백업을 만듭니다.
5. 복제된 볼륨을 삭제합니다.

14.7.22. OpenShift Container Platform의 Telemetry 액세스

OpenShift Container Platform 4.7에서 클러스터 상태 및 업데이트 성공에 대한 메트릭을 제공하기 위해 기본적으로 실행되는 Telemetry 서비스에는 인터넷 액세스가 필요합니다. 클러스터가 인터넷에 연결되어 있으면 Telemetry가 자동으로 실행되고 [OpenShift Cluster Manager](#) 에 클러스터가 자동으로 등록됩니다.

[OpenShift Cluster Manager](#) 인벤토리가 올바르거나 OpenShift Cluster Manager를 사용하여 자동으로 또는 OpenShift Cluster Manager를 사용하여 수동으로 유지 관리되는지 확인한 후 [subscription watch](#)를 사용하여 계정 또는 다중 클러스터 수준에서 OpenShift Container Platform 서브스크립션을 추적합니다.

추가 리소스

- Telemetry 서비스에 대한 자세한 내용은 [원격 상태 모니터링 정보](#)를 참조하십시오.

14.7.23. 다음 단계

- [클러스터를 사용자 지정합니다.](#)
- 클러스터를 설치하는 데 사용한 미러 레지스트리에 신뢰할 수 있는 CA가 있는 경우 [추가 신뢰 저장소를 구성](#)하여 클러스터에 추가합니다.
- 필요한 경우 [원격 상태 보고 옵트아웃](#)을 수행할 수 있습니다.
- 선택 사항: [vSphere Problem Detector Operator의 이벤트를 보고](#) 클러스터에 권한 또는 스토리지 구성 문제가 있는지 확인합니다.

14.8. VSPHERE에서 설치 관리자 프로비저닝 인프라를 사용하는 클러스터 설치 제거

설치 관리자 프로비저닝 인프라를 사용하여 VMware vSphere 인스턴스에 배포한 클러스터를 제거할 수 있습니다.



참고

openshift-install destroy cluster 명령을 실행하여 OpenShift Container Platform을 제거하면 vSphere 볼륨이 자동으로 삭제되지 않습니다. 클러스터 관리자는 vSphere 볼륨을 수동으로 찾아서 삭제해야 합니다.

14.8.1. 설치 관리자가 프로비저닝한 인프라를 사용하는 클러스터 제거

클라우드에서 설치 관리자 프로비저닝 인프라를 사용하는 클러스터를 제거할 수 있습니다.



참고

설치 제거 후 특히 UPI(User Provisioned Infrastructure) 클러스터에서 제거되지 않은 리소스에 대해 클라우드 공급자를 확인합니다. 설치 관리자가 생성하지 않았거나 설치 프로그램이 액세스할 수 없는 리소스가 있을 수 있습니다.

사전 요구 사항

- 클러스터를 배포하는 데 사용한 설치 프로그램의 사본을 준비합니다.
- 클러스터를 만들 때 설치 프로그램에 의해 생성된 파일을 준비합니다.

프로세스

1. 클러스터를 설치하는 데 사용한 컴퓨터에 설치 프로그램이 포함된 디렉터리에서 다음 명령을 실행합니다.

```

$ ./openshift-install destroy cluster \
--dir <installation_directory> --log-level info 1 2

```

1 <installation_directory>는 설치 파일을 저장한 디렉터리의 경로를 지정합니다.

- 2 다른 세부 사항을 보려면 **info** 대신 **warn**, **debug** 또는 **error**를 지정합니다.

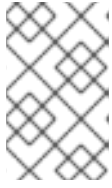

참고

클러스터의 클러스터 정의 파일이 포함되어 있는 디렉토리를 지정해야 합니다. 설치 프로그램이 클러스터를 삭제하려면 이 디렉토리에 있는 **metadata.json** 파일이 필요합니다.

2. 선택 사항: **<installation_directory>** 디렉터리와 OpenShift Container Platform 설치 프로그램을 삭제합니다.

14.9. VSPHERE PROBLEM DETECTOR OPERATOR 사용

14.9.1. vSphere Problem Detector Operator 정보

vSphere Problem Detector Operator는 스토리지와 관련된 일반적인 설치 및 잘못된 구성 문제를 위해 vSphere에 배포된 클러스터를 확인합니다.

Operator는 **openshift-cluster-storage-operator** 네임 스페이스에서 실행되며 Cluster Storage Operator가 vSphere에 클러스터를 배포하는 것을 탐지하면 Cluster Storage Operator에 의해 시작됩니다. vSphere Problem Detector Operator는 vSphere vCenter Server와 통신하여 클러스터의 가상 머신, 기본 데이터 저장소 및 vSphere vCenter 서버 구성에 대한 기타 정보를 확인합니다. Operator는 Cloud Credential Operator의 인증 정보를 사용하여 vSphere에 연결합니다.

Operator는 다음 일정에 따라 검사를 실행합니다.

- 검사는 8시간마다 실행됩니다.
- 검사에 실패하면 Operator는 1분, 2분, 4분, 8분 등의 간격으로 다시 검사를 실행합니다. Operator는 간격을 최대 8시간까지 두 배로 늘립니다.
- 모든 검사가 통과되면 일정이 8시간 간격으로 돌아갑니다.

Operator는 오류 후 검사 빈도를 늘리므로 실패 조건이 수정된 후 Operator에서 빠르게 성공적으로 완료 보고할 수 있습니다. 즉시 문제 해결 정보를 위해 Operator를 수동으로 실행할 수 있습니다.

14.9.2. vSphere Problem Detector Operator 검사 실행

vSphere Problem Detector Operator 검사를 실행하기 위한 일정을 재정의하고 즉시 검사를 실행할 수 있습니다.

vSphere Problem Detector Operator는 8시간마다 검사를 자동으로 실행합니다. 그러나 Operator가 시작되면 즉시 검사를 실행합니다. Cluster Storage Operator가 시작될 때 Operator는 Cluster Storage Operator에 의해 시작하여 vSphere에서 클러스터가 실행 중인지 확인합니다. 검사를 즉시 실행하려면 vSphere Problem Detector Operator를 **0**으로 스케일링하고 **1**로 돌아가 vSphere Problem Detector Operator를 다시 시작할 수 있습니다.

사전 요구 사항

- **cluster-admin** 역할의 사용자로 클러스터에 액세스할 수 있어야 합니다.

프로세스

1. Operator를 **0**으로 스케일링합니다.

```
$ oc scale deployment/vsphere-problem-detector-operator --replicas=0 \
-n openshift-cluster-storage-operator
```

배포가 즉시 0으로 스케일링되지 않으면 다음 명령을 실행하여 Pod가 종료될 때까지 기다릴 수 있습니다.

```
$ oc wait pods -l name=vsphere-problem-detector-operator \
--for=delete --timeout=5m -n openshift-cluster-storage-operator
```

2. Operator를 **1**로 다시 스케일링합니다.

```
$ oc scale deployment/vsphere-problem-detector-operator --replicas=1 \
-n openshift-cluster-storage-operator
```

3. 이전 리더 잠금을 삭제하여 Cluster Storage Operator의 새 리더 선택을 가속화합니다.

```
$ oc delete -n openshift-cluster-storage-operator \
cm vsphere-problem-detector-lock
```

검증

- vSphere Problem Detector Operator에서 생성된 이벤트 또는 로그를 표시합니다. 이벤트 또는 로그에 최근 타임 스탬프가 있는지 확인합니다.

14.9.3. vSphere Problem Detector Operator에서 이벤트 보기

vSphere Problem Detector Operator가 실행되고 구성 검사를 수행한 후 명령줄 또는 OpenShift Container Platform 웹 콘솔에서 볼 수 있는 이벤트를 생성합니다.

프로세스

- 명령줄을 사용하여 이벤트를 보려면 다음 명령을 실행합니다.

```
$ oc get event -n openshift-cluster-storage-operator \
--sort-by={.metadata.creationTimestamp}
```

출력 예

```
16m Normal Started pod/vsphere-problem-detector-operator-xxxxx Started
container vsphere-problem-detector
16m Normal Created pod/vsphere-problem-detector-operator-xxxxx Created
container vsphere-problem-detector
16m Normal LeaderElection configmap/vsphere-problem-detector-lock vsphere-
problem-detector-operator-xxxxx became leader
```

- OpenShift Container Platform 웹 콘솔을 사용하여 이벤트를 보려면 다음 프로젝트 메뉴에서 홈 → 이벤트로 이동하여 **openshift-cluster-storage-operator**를 선택합니다.

14.9.4. vSphere Problem Detector Operator에서 로그 보기

vSphere Problem Detector Operator가 실행되고 구성 검사를 수행한 후 명령줄 또는 OpenShift Container Platform 웹 콘솔에서 볼 수 있는 로그 레코드를 생성합니다.

프로세스

- 명령줄을 사용하여 로그를 보려면 다음 명령을 실행합니다.

```
$ oc logs deployment/vsphere-problem-detector-operator \
-n openshift-cluster-storage-operator
```

출력 예

```
I0108 08:32:28.445696    1 operator.go:209] ClusterInfo passed
I0108 08:32:28.451029    1 datastore.go:57] CheckStorageClasses checked 1 storage
classes, 0 problems found
I0108 08:32:28.451047    1 operator.go:209] CheckStorageClasses passed
I0108 08:32:28.452160    1 operator.go:209] CheckDefaultDatastore passed
I0108 08:32:28.480648    1 operator.go:271] CheckNodeDiskUUID:<host_name> passed
I0108 08:32:28.480685    1 operator.go:271] CheckNodeProviderID:<host_name> passed
```

- OpenShift Container Platform 웹 콘솔을 사용하여 Operator 로그를 보려면 다음 단계를 수행합니다.
 - 워크로드 → 포드로 이동합니다.
 - 프로젝트 메뉴에서 **openshift-cluster-storage-operator**를 선택합니다.
 - vsphere-problem-detector-operator** 포드에 대한 링크를 클릭합니다.
 - 포드 세부 정보 페이지에서 로그 탭을 클릭하여 로그를 확인합니다.

14.9.5. vSphere Problem Detector Operator에서 실행한 설정 검사

다음 표에서는 vSphere Problem Detector Operator가 실행하는 설정 검사를 식별합니다. 일부 검사에서는 클러스터 설정을 확인합니다. 다른 검사에서는 클러스터에서 각 노드의 설정을 확인합니다.

표 14.70. 클러스터 설정 검사

이름	설명
CheckDefaultDatastore	<p>vSphere 설정의 기본 데이터 저장소 이름이 동적 프로비저닝에 사용할 수 있을 만큼 짧은 지 확인합니다.</p> <p>이 검사에 실패하는 경우 다음을 예상할 수 있습니다.</p> <ul style="list-style-type: none"> 마운트 장치 설정 실패와 같은 저널에 대한 systemd 로그 오류: 잘못된 인수. 가상 머신이 종료되거나 재부팅되면 노드에서 모든 포드를 트레이닝하지 않고도 systemd가 볼륨을 마운트 해제하지 않습니다. <p>이 검사에 실패하면 기본 데이터 저장소에 대해 이름이 더 짧은 vSphere를 재구성하십시오.</p>

이름	설명
CheckFolderPermissions	<p>기본 데이터 저장소에서 볼륨을 나열할 수 있는 권한을 확인합니다. 이 권한은 볼륨을 생성하는 데 필요합니다. Operator는 / 및 /kubevols 디렉터리를 나열하여 권한을 확인합니다. root 디렉터리가 있어야 합니다. 검사가 실행될 때 /kubevols 디렉터리가 존재하지 않는 경우 허용됩니다. 디렉터리가 아직 존재하지 않는 경우 데이터 저장소가 동적 프로비저닝과 함께 사용되면 /kubevols 디렉터리가 생성됩니다.</p> <p>이 검사가 실패하면 OpenShift Container Platform 설치 중에 지정된 vCenter 계정에 필요한 권한을 검토하십시오.</p>
CheckStorageClasses	<p>다음을 확인합니다.</p> <ul style="list-style-type: none"> 이 스토리지 클래스에서 프로비저닝하는 각 영구 볼륨에 대한 정규화된 경로는 255자 미만입니다. 스토리지 클래스가 스토리지 정책을 사용하는 경우 스토리지 클래스는 하나의 정책만 사용해야 하며 해당 정책을 정의해야 합니다.
CheckTaskPermissions	<p>최근 작업 및 데이터 저장소를 나열할 수 있는 권한을 확인합니다.</p>
ClusterInfo	<p>vSphere vCenter에서 클러스터 버전 및 UUID를 수집합니다.</p>

표 14.71. 노드 설정 검사

이름	설명
CheckNodeDiskUUID	<p>모든 vSphere 가상 머신이 disk.enableUUID=TRUE로 구성되어 있는지 확인합니다.</p> <p>이 검사에 실패하는 경우 vSphere Red Hat 지식베이스 정보 솔루션의 VM에서 'disk.EnableUUID' 매개변수를 확인하는 방법을 참조하십시오.</p>
CheckNodeProviderID	<p>모든 노드가 vSphere vCenter의 ProviderID로 구성되었는지 확인합니다. 다음 명령의 출력에 각 노드의 공급자 ID가 포함되지 않으면 이 검사가 실패합니다.</p> <pre>\$ oc get nodes -o custom-columns=NAME:.metadata.name,PROVIDER_ID:.spec.providerID,UUID:.status.nodeInfo.systemUUID</pre> <p>이 검사에 실패하는 경우 클러스터의 각 노드의 공급자 ID 설정에 대한 정보는 vSphere 제품 설명서를 참조하십시오.</p>
CollectNodeESXiVersion	<p>노드를 실행하는 ESXi 호스트 버전을 보고합니다.</p>
CollectNodeHWVersion	<p>노드의 가상 머신 하드웨어 버전을 보고합니다.</p>

14.9.6. 스토리지 클래스 구성 검사 정보

vSphere 스토리지를 사용하는 영구 볼륨의 이름은 데이터 저장소 이름 및 클러스터 ID와 관련이 있습니다.

영구 볼륨이 생성되면 **systemd**는 영구 볼륨의 마운트 장치를 생성합니다. **systemd** 프로세스에는 영구 볼륨에 사용되는 VDMK 파일의 정규화된 경로 길이에 대한 255자 제한이 있습니다.

정규화된 경로는 **systemd** 및 vSphere에 대한 명명 규칙을 기반으로 합니다. 명명 규칙은 다음 패턴을 사용합니다.

```
/var/lib/kubelet/plugins/kubernetes.io/vsphere-volume/mounts/[<datastore>] 00000000-0000-0000-0000-000000000000/<cluster_id>-dynamic-pvc-00000000-0000-0000-0000-000000000000.vmdk
```

- 명명 규칙에는 255자 제한 중 205자가 필요합니다.
- 데이터 저장소 이름과 클러스터 ID는 배포에서 결정됩니다.
- 데이터 저장소 이름과 클러스터 ID는 이전 패턴으로 대체됩니다. 그러면 특수 문자를 피하기 위해 **systemd-escape** 명령을 사용하여 경로가 처리됩니다. 예를 들어 하이픈 문자는 이스케이프 후 4자를 사용합니다. 추출된 값은 **\x2d**입니다.
- **systemd-escape**를 사용하여 **systemd**에서 VDMK 파일에 대한 정규화된 경로에 액세스할 수 있도록 한 후 경로 길이는 255자 미만이어야 합니다.

14.9.7. vSphere Problem Detector Operator의 지표

vSphere Problem Detector Operator는 OpenShift Container Platform 모니터링 스택에서 사용할 다음 지표를 노출합니다.

표 14.72. vSphere Problem Detector Operator가 노출하는 지표

이름	설명
vsphere_cluster_check_total	누적 수의 클러스터 수준에서 vSphere Problem Detector Operator가 수행되었는지 확인합니다. 이 카운트에는 성공 및 실패가 모두 포함됩니다.
vsphere_cluster_check_errors	vSphere Problem Detector Operator가 수행한 실패한 클러스터 수준 검사의 수입입니다. 예를 들어 1 의 값은 하나의 클러스터 수준 검사에 실패했음을 나타냅니다.
vsphere_esxi_version_total	특정 버전이 있는 ESXi 호스트의 수입입니다. 호스트가 두 개 이상의 노드를 실행하는 경우 호스트는 한 번만 계산됩니다.
vsphere_node_check_total	누적 수의 노드 수준에서 vSphere Problem Detector Operator가 수행되었는지 확인합니다. 이 카운트에는 성공 및 실패가 모두 포함됩니다.
vsphere_node_check_errors	vSphere Problem Detector Operator가 수행한 실패한 노드 수준 검사의 수입입니다. 예를 들어 1 의 값은 하나의 노드 수준 검사에 실패했음을 나타냅니다.
vsphere_node_hw_version_total	특정 하드웨어 버전이 있는 vSphere 노드의 수입입니다.

이름	설명
vsphere_vcenter_info	vSphere vCenter Server에 대한 정보입니다.

14.9.8. 추가 리소스

- [모니터링 개요](#)

15장. VMC에 설치

15.1. VMC에 클러스터 설치

OpenShift Container Platform 버전 4.7에서는 [AWS의 VMware Cloud\(VMC\)](#)에 클러스터를 배포하여 VMware vSphere에 설치할 수 있습니다.

OpenShift Container Platform 배포를 위해 VMC 환경을 구성한 후 VMC 환경에 공동 배치된 bastion 관리 호스트에서 OpenShift Container Platform 설치 프로그램을 사용합니다. 설치 프로그램 및 컨트롤 플레인인 OpenShift Container Platform 클러스터에 필요한 리소스 배포 및 관리 프로세스를 자동화합니다.



참고

OpenShift Container Platform은 단일 VMware vCenter에만 클러스터 배포를 지원합니다. 여러 vCenter에 머신/머신 세트가 있는 클러스터 배포는 지원되지 않습니다.

15.1.1. vSphere용 VMC 설정

AWS 호스팅된 vSphere 클러스터에 VMware Cloud (VMC)의 OpenShift Container Platform을 설치하여 하이브리드 클라우드 전반에 애플리케이션을 온프레미스 및 오프프레미스 모두 배포 및 관리할 수 있습니다.

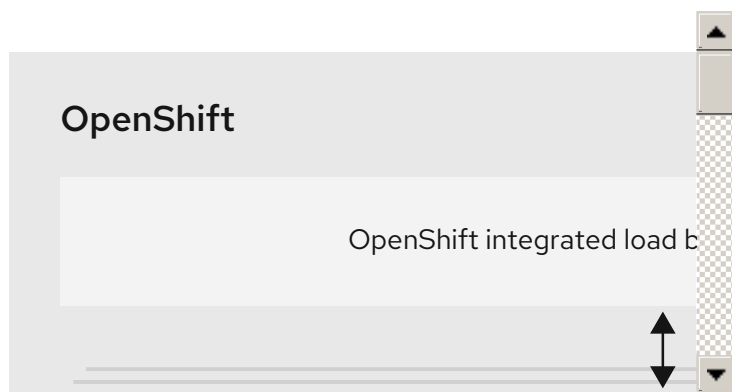

VMware vSphere에 OpenShift Container Platform을 설치하기 전에 VMC 환경에서 여러 옵션을 구성해야 합니다. VMC 환경에 다음과 같은 사전 요구 사항이 있는지 확인합니다.

- 비독점 DHCP 사용, NSX-T 네트워크 세그먼트 및 서브넷을 생성합니다. 서브넷에서 다른 VM(가상 머신)을 호스팅할 수 있지만 OpenShift Container Platform 배포에서는 8개 이상의 IP 주소를 사용할 수 있어야 합니다.
- DHCP 범위 외부에서 두 개의 IP 주소를 할당하고 역방향 DNS 레코드로 구성합니다.
 - 할당된 IP 주소를 가리키는 **api.<cluster_name>.<base_domain>**의 DNS 레코드입니다.
 - 할당된 IP 주소를 가리키는 ***.apps.<cluster_name>.<base_domain>**의 DNS 레코드입니다.
- 다음 방화벽 규칙을 설정합니다.
 - OpenShift Container Platform 컴퓨팅 네트워크와 인터넷 간의 ANY:ANY 방화벽 규칙입니다. 이는 노드와 애플리케이션에서 컨테이너 이미지를 다운로드하는 데 사용됩니다.
 - 포트 443의 설치 호스트와 소프트웨어 정의 데이터 센터(SDDC) 관리 네트워크 간의 ANY:ANY 방화벽 규칙입니다. 이를 통해 배포 중에 RHCOS(Red Hat Enterprise Linux CoreOS) OVA를 업로드할 수 있습니다.

- OpenShift Container Platform 컴퓨팅 네트워크와 인터넷 간의 HTTPS 방화벽 규칙입니다. 이 연결을 통해 OpenShift Container Platform은 노드, PVC(영구 볼륨 클레임) 및 기타 리소스를 프로비저닝 및 관리하기 위해 vCenter과 통신할 수 있습니다.
- OpenShift Container Platform을 배포하려면 다음 정보가 있어야 합니다.
 - OpenShift Container Platform 클러스터에 **vmc-prod-1**로 로그인합니다.
 - **companyname.com**과 같은 기본 DNS 이름입니다.
 - 기본값을 사용하지 않는 경우 Pod 네트워크 CIDR 및 서비스 네트워크 CIDR을 식별해야 하며, 기본적으로 **10.128.0.0/14** 및 **172.30.0.0/16**으로 설정됩니다. 이러한 CIDR은 pod-to-pod 및 pod-to-service 통신에 사용되며 외부에서 액세스할 수 없지만 조직의 기존 서브넷과 중복되어서는 안 됩니다.
 - 다음 vCenter 정보를 참조하십시오:
 - vCenter 호스트 이름, 사용자 이름 및 암호
 - 데이터 센터 이름 (예: **SDDC-Datacenter**)
 - **Cluster-1**과 같은 클러스터 이름
 - 네트워크 이름
 - **WorkloadDatastore**와 같은 데이터 저장소 이름



참고

클러스터 설치가 완료된 후 vSphere 클러스터를 VMC **Compute-ResourcePool** 리소스 풀로 이동하는 것이 좋습니다.

- VMC에 bastion으로 배포된 Linux 기반 호스트입니다.
 - bastion 호스트는 RHEL(Red Hat Enterprise Linux) 또는 기타 Linux 기반 호스트일 수 있습니다. 인터넷에 연결되어 있어야 하고 OVA를 ESXi 호스트에 업로드하는 기능이 있어야 합니다.
 - OpenShift CLI 툴을 bastion 호스트에 다운로드하여 설치합니다.
 - **openshift-install** 설치 프로그램
 - OpenShift CLI(**oc**) 툴



참고

Kubernetes 용 VMware NCP (NSX Conrainer Plugin)dOpen에는 사용할 수 없으며 NSX는 OpenShift SDN으로 사용되지 않습니다. 현재 VMC에서 사용할 수 있는 NSX 버전은 OpenShift Container Platform에서 인증된 NCP 버전과 호환되지 않습니다.

그러나 NSX DHCP 서비스는 전체 스택 자동화된 OpenShift Container Platform 배포와 vSphere와의 Machine API 통합을 통해 수동 또는 자동으로 프로비저닝된 노드를 사용하여 가상 머신 IP 관리에 사용됩니다. 또한 OpenShift Container Platform 클러스터와 bastion 호스트와 VMC vSphere 호스트 사이에서 액세스할 수 있도록 NSX 방화벽 규칙이 생성됩니다.

15.1.1.1. VMC Sizer 툴

AWS의 VMware Cloud는 AWS 베어메탈 인프라 상단에 구축됩니다. 이는 AWS 네이티브 서비스를 실행하는 것과 동일한 베어 메탈 인프라입니다. AWS 소프트웨어 정의 데이터 센터(SDDC)의 VMware 클라우드가 배포되면 이러한 물리적 서버 노드를 사용하고 단일 테넌트 방식으로 VMware ESXi 하이퍼바이저를 실행할 수 있습니다. 즉, VMC를 사용하는 모든 사용자가 물리적 인프라에 액세스할 수 없습니다. 가상 인프라를 호스팅하는데 필요한 물리적 호스트 수를 고려해야 합니다.

이를 확인하기 위해 VMware는 [AWS Sizer](#)에서 VMC를 제공합니다. 이 툴을 사용하면 VMC에서 호스팅할 리소스를 정의할 수 있습니다.

- 워크로드 유형
- 총 가상 머신 수
- 사양 정보는 다음과 같습니다:
 - 스토리지 요구사항
 - vCPU
 - vRAM
 - 오버커밋 비율

이러한 세부 정보를 사용하여 VMware 모범 사례를 기반으로 보고서를 생성하고 클러스터 구성과 필요한 호스트 수를 권장합니다.

15.1.2. vSphere 사전 요구 사항

- 프로비저닝된 [블록 레지스트리 스토리지 구성](#). 자세한 내용은 [영구 저장 장치 이해](#)를 참조하십시오.
- [OpenShift Container Platform 설치 및 업데이트](#) 프로세스에 대한 세부 사항을 검토하십시오.
- 방화벽을 사용하는 경우, 클러스터가 액세스해야 하는 [사이트를 허용하도록 방화벽을 구성](#)해야 합니다.

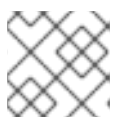

참고

프록시를 구성하는 경우에도 해당 사이트 목록을 검토하십시오.

15.1.3. OpenShift Container Platform 용 인터넷 액세스

OpenShift Container Platform 4.7에서 클러스터를 설치하려면 인터넷 액세스가 필요합니다.

다음의 경우 인터넷 액세스가 필요합니다.

- [OpenShift Cluster Manager](#)에 액세스하여 설치 프로그램을 다운로드하고 서브스크립션 관리를 수행합니다. 클러스터가 인터넷에 액세스할 수 있고 [Telemetry](#) 서비스를 비활성화하지 않은 경우, 클러스터에 자동으로 권한이 부여됩니다.
- [Quay.io](#)에 액세스. 클러스터를 설치하는 데 필요한 패키지를 받을 수 있습니다.
- 클러스터 업데이트를 수행하는 데 필요한 패키지를 받을 수 있습니다.



중요

클러스터가 직접 인터넷에 액세스할 수 없는 경우, 프로비저닝하는 일부 유형의 인프라에서 제한된 네트워크 설치를 수행할 수 있습니다. 설치를 수행하는 프로세스에서 필요한 내용을 다운로드한 다음, 이를 사용하여 클러스터를 설치하고 설치 프로그램을 생성하는 데 필요한 패키지로 미리 레지스트리를 채웁니다. 설치 유형에 따라서는 클러스터를 설치하는 환경에 인터넷 액세스가 필요하지 않을 수도 있습니다. 클러스터를 업데이트하기 전에 미리 레지스트리의 내용을 업데이트합니다.

15.1.4. VMware vSphere 인프라 요구사항

사용하는 구성 요소의 요구사항을 충족하는 VMware vSphere 버전 6 또는 7 인스턴스에 OpenShift Container Platform 클러스터를 설치해야 합니다.

표 15.1. VMware 구성 요소에 지원되는 최소 vSphere 버전

구성 요소	지원되는 최소 버전	설명
하이퍼바이저	HW 버전 13이 포함된 vSphere 6.5 이상	이 버전은 RHCOS(Red Hat Enterprise Linux CoreOS)가 지원하는 최소 버전입니다. Red Hat Enterprise Linux 8 지원 하이퍼바이저 목록 을 참조하십시오.
In-tree 드라이버가 있는 스토리지	vSphere 6.5 이상	이 플러그인은 OpenShift Container Platform에 포함된 vSphere용 In-tree 스토리지 드라이버를 사용하여 vSphere 스토리지를 생성합니다.

vSphere 버전 6.5 인스턴스를 사용하는 경우 OpenShift Container Platform을 설치하기 전에 6.7U3 또는 7.0로 업그레이드하는 것이 좋습니다.



중요

OpenShift Container Platform을 설치하기 전에 ESXi 호스트의 시간이 동기화되었는지 확인해야 합니다. VMware 문서에서 [Edit Time Configuration for a Host](#) 를 참조하십시오.

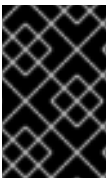

중요

가상 하드웨어 버전 14 이상을 사용하도록 구성된 VM(가상 머신)으로 인해 설치에 실패할 수 있습니다. 가상 하드웨어 버전 13으로 VM을 구성하는 것이 좋습니다. 이는 [BZ#1935539](#)에서 다루어지고 있는 알려진 문제입니다.

15.1.5. 네트워크 연결 요구사항

OpenShift Container Platform 클러스터 구성 요소가 통신할 수 있도록 시스템 간 네트워크 연결을 구성해야 합니다.

필요한 네트워크 포트에 대한 다음 세부 정보를 검토합니다.

표 15.2. 모든 시스템 간 통신에 사용되는 포트

프로토콜	포트	설명
ICMP	해당 없음	네트워크 연결성 테스트
TCP	1936	메트릭
	9000-9999	9100-9101 포트의 노드 내보내기 및 9099 포트의 Cluster Version Operator를 포함한 호스트 수준 서비스.
	10250-10259	Kubernetes에서 예약하는 기본 포트
	10256	openshift-sdn
UDP	4789	VXLAN(Virtual extensible LAN)
	6081	Geneve
	9000-9999	9100-9101 포트의 노드 내보내기를 포함한 호스트 수준 서비스.
	500	IPsec IKE 패킷
	4500	IPsec NAT-T 패킷
TCP/UDP	30000-32767	Kubernetes 노드 포트
ESP	해당 없음	IPsec Encapsulating Security Payload (ESP)

표 15.3. 모든 시스템과 컨트롤 플레인 간 통신에 사용되는 포트

프로토콜	포트	설명
TCP	6443	Kubernetes API

표 15.4. 컨트롤 플레인 머신 간 통신에 사용되는 포트

프로토콜	포트	설명
TCP	2379-2380	etcd 서버 및 피어 포트

15.1.6. vCenter 요구사항

설치 관리자가 프로비저닝하는 인프라를 사용하는 vCenter에 OpenShift Container Platform 클러스터를 설치하기 전에 환경을 준비해야 합니다.

필요한 vCenter 계정 권한

vCenter에 OpenShift Container Platform 클러스터를 설치하려면 설치 프로그램에서 필요한 리소스를 읽고 생성할 수 있는 권한이 있는 계정에 액세스해야 합니다. 필요한 모든 권한에 액세스할 수 있는 가장 간단한 방법은 글로벌 관리 권한이 있는 계정을 사용하는 것입니다.

글로벌 관리 권한이 있는 계정을 사용할 수 없는 경우 OpenShift Container Platform 클러스터 설치에 필요한 권한을 부여하려면 역할을 생성해야 합니다. 대부분의 권한이 항상 필요하지만 기본 동작인 vCenter 인스턴스에 OpenShift Container Platform 클러스터를 포함하는 폴더를 프로비저닝할 설치 프로그램인 경우에만 필요합니다. 필요한 권한을 부여하려면 지정된 오브젝트에 대해 vSphere 역할을 생성하거나 수정해야 합니다.

설치 프로그램이 vSphere 가상 머신 폴더를 생성하는 경우 추가 역할이 필요합니다.

예 15.1. 설치에 필요한 역할 및 권한

역할의 vSphere 개체	필요한 경우	필요한 권한
vSphere vCenter	Always	Cns.Searchable InventoryService.Tagging.AttachTag InventoryService.Tagging.CreateCategory InventoryService.Tagging.CreateTag InventoryService.Tagging.DeleteCategory InventoryService.Tagging.DeleteTag InventoryService.Tagging.EditCategory InventoryService.Tagging.EditTag Sessions.ValidateSession StorageProfile.View
vSphere vCenter Cluster	Always	Host.Config.StorageResource.AssignVMToPool VApp.AssignResourcePool VApp.Import VirtualMachine.Config.AddNewDisk
vSphere Datastore	Always	Datastore.AllocateSpace Datastore.Browse Datastore.FileManagement
vSphere Port Group	Always	Network.Assign
가상 머신 폴더	Always	InventoryService.Tagging.ObjectAttachable Resource.AssignVMToPool VApp.Import VirtualMachine.Config.AddExistingDisk VirtualMachine.Config.Add

역할의 vSphere 개체	필요한 경우	NewDisktekton VirtualMachine.Config.Add RemoveDevice tekton VirtualMachine.Config.Advanced
		VirtualMachine.Config.Annotation VirtualMachine.Config.CPUCount VirtualMachine.Config.DiskExtend VirtualMachine.Config.DiskLease VirtualMachine.Config.EditDevice VirtualMachine.Config.Memory VirtualMachine. config.RemoveDisk VirtualMachine.Config.Rename VirtualMachine.Config.ResetGuestInfo VirtualMachine.Config.Resource VirtualMachine.Config.tekton VirtualMachine.Config.UpgradeVirtualHardware tekton VirtualMachine.Interact.GuestControl VirtualMachine.Interact.PowerOff VirtualMachine.Interact.PowerOn VirtualMachine.Interact.Reset VirtualMachine.Inventory.Inventory.Create postgresql VirtualMachine.Inventory.CreateFromtory .CreateFromtory.CreateFromExisting octets VirtualMachine.Invenven Tory.Delete VirtualMachine.Provisioning.Clone
vSphere vCenter Datacenter	설치 프로그램이 가상 머신 폴더를 생성하는 경우	InventoryService.Tagging.ObjectAttachable Resource.AssignVMToPool

역할의 vSphere 개체	필요한 경우	VApp.Import 필요한 권한
		<p>VirtualMachine.Config.AddExistingDisk VirtualMachine.Config.AddNewDisk tekton VirtualMachine.Config.AddRemoveDevice tekton VirtualMachine.Config.Advanced</p> <p>구성 VirtualMachine.Config.Annotation VirtualMachine.Config.CPUCount VirtualMachine.Config.DiskExtend VirtualMachine.Config.DiskLease VirtualMachine.Config.EditDevice tekton VirtualMachine.Config.Memory tekton VirtualMachine.config.RemoveDisk VirtualMachine.Config.Rename VirtualMachine.Config.ResetGuestInfo VirtualMachine.Config.Resource VirtualMachine.Config.tekton VirtualMachine.Config.UpgradeVirtualHardware tekton VirtualMachine.Interact.GuestControl VirtualMachine.Interact.PowerOff VirtualMachine.Interact.PowerOn VirtualMachine.Interact.Reset VirtualMachine.Inventory.Inventory.Create postgresql VirtualMachine.Inventory.CreateFromTory .CreateFromTory.CreateFromExisting octets VirtualMachine.InvenTory.Delete VirtualMachine.Provisionin</p>

역할의 vSphere 개체	필요한 경우	g.Clone 필요한 권한 Folder.Create Folder.Delete

또한 사용자에게 일부 **ReadOnly** 권한이 필요하며 일부 역할에는 하위 오브젝트에 권한을 부여하는 사용 권한이 필요합니다. 이러한 설정은 클러스터를 기존 폴더에 설치할지 여부에 따라 달라집니다.

예 15.2. 필수 권한 및 권한 부여 설정

vSphere 오브젝트	폴더 유형	하위 항목으로 권한 부여	권한 필요
vSphere vCenter	Always	False	나열된 필수 권한
vSphere vCenter Datacenter	기존 폴더	False	ReadOnly 권한
	설치 프로그램은 폴더를 생성	True	나열된 필수 권한
vSphere vCenter Cluster	Always	True	나열된 필수 권한
vSphere vCenter Datastore	Always	False	나열된 필수 권한
vSphere Switch	Always	False	ReadOnly 권한
vSphere Port Group	Always	False	나열된 필수 권한
vSphere vCenter Virtual Machine Folder	기존 폴더	True	나열된 필수 권한

필요한 권한만으로 계정을 생성하는 방법에 대한 자세한 내용은 vSphere 문서에서 [vSphere 권한 및 사용자 관리 작업](#)을 참조하십시오.

vMotion으로 OpenShift Container Platform 사용

vSphere 환경에서 vMotion을 사용하려는 경우 OpenShift Container Platform 클러스터를 설치하기 전에 다음을 고려하십시오.

- OpenShift Container Platform은 일반적으로 compute-only vMotion 을 지원합니다. 스토리지 vMotion을 사용하면 문제가 발생할 수 있으며 지원되지 않습니다. 컴퓨팅 및 컨트롤 플레인 노드의 가동 시간을 보장하기 위해 vMotion에 대한 VMware 모범 사례를 따르는 것이 좋습니다. 또한 VMware 유사성 방지 규칙을 사용하여 유지 관리 또는 하드웨어 문제 중에 OpenShift Container Platform의 가용성을 개선하는 것이 좋습니다.

vMotion 및 유사성 방지 규칙에 대한 자세한 내용은 vMotion [네트워킹 요구 사항](#) 및 [VM 유사성 방지 규칙](#)에 대한 VMware vSphere 설명서를 참조하십시오.

- Pod에서 vSphere 볼륨을 사용하는 경우 데이터 저장소를 통해 VM을 마이그레이션하면 수동으로

또는 스토리지 vMotion을 통해 VM을 마이그레이션하면 OpenShift Container Platform PV(영구 볼륨) 오브젝트 내에서 잘못된 참조가 표시됩니다. 이러한 참조는 영향을 받는 포드가 시작되지 않게 하고 데이터 손실을 초래할 수 있습니다.

- 마찬가지로 OpenShift Container Platform은 데이터 저장소에서 VMDK의 선택적 마이그레이션을 지원하지 않으며 VM 프로비저닝 또는 PV의 동적 또는 정적 프로비저닝을 위해 데이터 저장소 클러스터의 일부 또는 PV의 동적 또는 정적 프로비저닝을 위해 데이터 저장소 클러스터의 일부인 데이터 저장소를 사용하는 경우도 있습니다.

클러스터 리소스

설치 관리자 프로비저닝 인프라를 사용하는 OpenShift Container Platform 클러스터를 배포할 때는 설치 프로그램이 vCenter 인스턴스에서 여러 리소스를 생성할 수 있어야 합니다.

표준 OpenShift Container Platform을 설치하면 다음 vCenter 리소스가 생성됩니다.

- 폴더 한 개
- 태그 카테고리 한 개
- 태그 한 개
- 가상 머신:
 - 템플릿 한 개
 - 임시 부트스트랩 노드 한 개
 - 컨트롤 플레인 노드 세 개
 - 컴퓨팅 시스템 세 개

이러한 리소스는 856GB의 스토리지를 사용하지만 부트스트랩 노드는 클러스터 설치 프로세스 중에 제거됩니다. 표준 클러스터를 사용하려면 최소 800GB의 스토리지가 필요합니다.

컴퓨팅 시스템을 더 많이 배포할수록 OpenShift Container Platform 클러스터는 더 많은 스토리지를 사용합니다.

클러스터 제한

사용 가능한 리소스는 클러스터마다 다릅니다. vCenter 내에서 가능한 클러스터 수는 주로 사용 가능한 스토리지 공간과 필요한 리소스 수에 대한 제한으로 제한됩니다. 클러스터가 생성하는 vCenter 리소스와 IP 주소 및 네트워크와 같이 클러스터를 배포하는 데 필요한 리소스에 대한 제한 사항을 모두 고려해야 합니다.

네트워킹 요구사항

네트워크에 DHCP를 사용하고 DHCP 서버가 클러스터 시스템에 영구 IP 주소를 제공하도록 구성되어 있는지 확인합니다. 모든 노드는 동일한 VLAN에 있어야 합니다. 두 번째 VLAN을 Day 2 작업으로 사용하여 클러스터를 확장할 수 없습니다. 또한 OpenShift Container Platform 클러스터를 설치하기 전에 다음 네트워킹 리소스를 생성해야 합니다.



참고

클러스터의 각 OpenShift Container Platform 노드는 DHCP를 통해 검색할 수 있는 NTP(Network Time Protocol) 서버에 액세스할 수 있어야 합니다. NTP 서버 없이도 설치할 수 있습니다. 그러나 비동기 서버 클록으로 인해 NTP 서버가 차단하는 오류가 발생합니다.

필요한 IP 주소

설치 관리자 프로비저닝 vSphere 설치에는 다음 두 개의 고정 IP 주소가 필요합니다.

- API 주소는 클러스터 API에 액세스하는 데 사용됩니다.
- Ingress 주소는 클러스터 인그레스 트래픽에 사용됩니다.

OpenShift Container Platform 클러스터를 설치할 때 설치 프로그램에 이 IP 주소를 제공해야 합니다.

DNS 레코드

OpenShift Container Platform 클러스터를 호스팅하는 vCenter 인스턴스에 적절한 DNS 서버에서 고정 IP 주소 두 개의 DNS 레코드를 생성해야 합니다. 각 레코드에서 **<cluster_name>**은 클러스터 이름이고 **<base_domain>**은 클러스터를 설치할 때 지정하는 클러스터 기본 도메인입니다. 전체 DNS 레코드는 **<component>.<cluster_name>.<base_domain>** 형식입니다.

표 15.5. 필수 DNS 레코드

구성 요소	레코드	설명
API VIP	api.<cluster_name>.<base_domain>.	이 DNS A/AAAA 또는 CNAME 레코드는 컨트롤 플레인 시스템의 로드 밸런서를 가리켜야 합니다. 이 레코드는 클러스터 외부의 클라이언트와 클러스터 내의 모든 노드에서 확인할 수 있어야 합니다.
Ingress VIP	*.apps.<cluster_name>.<base_domain>.	기본적으로 작업자 노드인 인그레스 라우터 Pod를 실행하는 시스템을 대상으로 하는 로드 밸런서를 가리키는 와일드카드 DNS A/AAAA 또는 CNAME 레코드입니다. 이 레코드는 클러스터 외부의 클라이언트와 클러스터 내의 모든 노드에서 확인할 수 있어야 합니다.

15.1.7. SSH 개인 키 생성 및 에이전트에 추가

클러스터에서 설치 디버깅 또는 재해 복구를 수행하려면 **ssh-agent** 및 설치 프로그램 모두에 SSH 키를 지정해야 합니다. 이 키를 사용하여 공용 클러스터의 부트스트랩 시스템에 액세스하여 설치 문제를 해결할 수 있습니다.



참고

프로덕션 환경에서는 재해 복구 및 디버깅이 필요합니다.

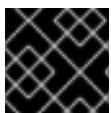

중요

재해 복구 및 디버깅이 필요한 프로덕션 환경에서는이 단계를 생략하지 마십시오.

이 키를 사용자 **core**로서 마스터 노드에 SSH를 수행할 수 있습니다. 클러스터를 배포할 때 **core** 사용자의 **~/.ssh/authorized_keys** 목록에 이 키가 추가됩니다.

절차

1. 컴퓨터에 암호 없는 인증용으로 구성된 SSH 키가 없으면 키를 생성합니다. 예를 들어 Linux 운영 체제를 사용하는 컴퓨터에서 다음 명령을 실행합니다.

```
$ ssh-keygen -t ed25519 -N "" \
-f <path>/<file_name> 1
```

1 새로운 SSH 키의 경로 및 파일 이름(예 ~/.ssh/id_rsa)을 지정합니다. 기존 키 쌍이 있는 경우 공개 키가 '~/.ssh 디렉터리'에 있는지 확인하십시오.

이 명령을 실행하면 사용자가 지정한 위치에 암호가 필요하지 않은 SSH 키가 생성됩니다.



참고

x86_64 아키텍처에 FIPS 검증 / 진행중인 모듈 (Modules in Process) 암호화 라이브러리를 사용하는 OpenShift Container Platform 클러스터를 설치하려면 **ed25519** 알고리즘을 사용하는 키를 생성하지 마십시오. 대신 **rsa** 또는 **ecdsa** 알고리즘을 사용하는 키를 생성합니다.

2. **ssh-agent** 프로세스를 백그라운드 작업으로 시작합니다.

```
$ eval "$(ssh-agent -s)"
```

출력 예

```
Agent pid 31874
```



참고

클러스터가 FIPS 모드인 경우 FIPS 호환 알고리즘만 사용하여 SSH 키를 생성합니다. 키는 RSA 또는 ECDSA여야 합니다.

3. **ssh-agent**에 SSH 개인 키를 추가합니다.

```
$ ssh-add <path>/<file_name> 1
```

출력 예

```
Identity added: /home/<you>/<path>/<file_name> (<computer_name>)
```

1 SSH 개인 키의 경로 및 파일 이름을 지정합니다(예: ~/.ssh/id_rsa).

다음 단계

- OpenShift Container Platform을 설치할 때 SSH 공개 키를 설치 프로그램에 지정합니다.

15.1.8. 설치 프로그램 받기

OpenShift Container Platform을 설치하기 전에 프로비저닝 머신에 설치 파일을 다운로드하십시오.

사전 요구 사항

- Linux를 실행하는 머신(예: 로컬 디스크 공간이 500MB인 Red Hat Enterprise Linux 8)이 있습니다.

절차

1. OpenShift Cluster Manager 사이트의 [인프라 공급자](#) 페이지에 액세스합니다. Red Hat 계정이 있으면 사용자 자격 증명으로 로그인합니다. 계정이 없으면 계정을 만드십시오.
2. 인프라 공급자를 선택합니다.
3. 설치 유형 페이지로 이동한 다음, 운영 체제에 맞는 설치 프로그램을 다운로드하여 설치 구성 파일을 저장할 디렉터리에 파일을 저장합니다.



중요

설치 프로그램은 클러스터를 설치하는 데 사용하는 컴퓨터에 여러 파일을 만듭니다. 클러스터 설치를 마친 후 설치 프로그램과 설치 프로그램으로 생성되는 파일을 보관해야 합니다. 클러스터를 삭제하려면 두 파일이 모두 필요합니다.



중요

클러스터 설치에 실패하거나 설치 프로그램으로 만든 파일을 삭제해도 클러스터는 제거되지 않습니다. 클러스터를 제거하려면 해당 클라우드 공급자에 적용되는 OpenShift Container Platform 설치 제거 절차를 완료해야 합니다.

4. 설치 프로그램 파일의 압축을 풉니다. 예를 들어 Linux 운영 체제를 사용하는 컴퓨터에서 다음 명령을 실행합니다.

```
$ tar xvf openshift-install-linux.tar.gz
```

5. [Red Hat OpenShift Cluster Manager](#)에서 [설치 폴 시크릿](#) 을 다운로드합니다. 이 폴 시크릿을 사용하면 OpenShift Container Platform 구성 요소에 대한 컨테이너 이미지를 제공하는 Quay.io를 포함하여 인증 기관에서 제공하는 서비스로 인증할 수 있습니다.

15.1.9. 시스템 신뢰에 vCenter 루트 CA 인증서 추가

설치 프로그램이 vCenter API에 액세스해야 하므로 OpenShift Container Platform 클러스터를 설치하기 전에 vCenter의 신뢰할 수 있는 루트 CA 인증서를 시스템 신뢰에 추가해야 합니다.

절차

1. vCenter 홈 페이지에서 vCenter의 루트 CA 인증서를 다운로드합니다. vSphere Web Services SDK 섹션에서 **Download trusted root CA certificates**를 클릭합니다. **<vCenter>/certs/download.zip** 파일이 다운로드됩니다.
2. vCenter 루트 CA 인증서가 포함된 압축 파일의 압축을 풉니다. 압축 파일의 내용은 다음 파일 구조와 유사합니다.

```
certs
├── lin
│   ├── 108f4d17.0
│   └── 108f4d17.r1
```

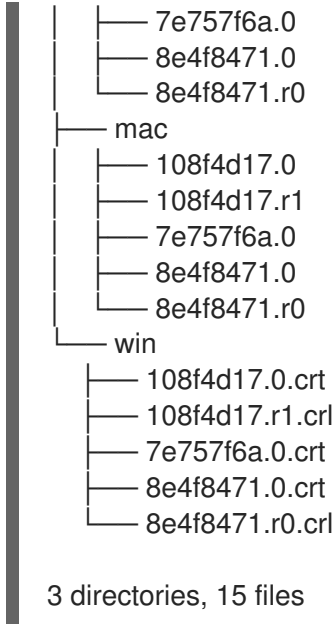

3. 운영 체제 파일을 시스템 신뢰에 추가합니다. 예를 들어 Fedora 운영 체제에서는 다음 명령을 실행합니다.

```
# cp certs/lin/* /etc/pki/ca-trust/source/anchors
```

4. 시스템 신뢰를 업데이트합니다. 예를 들어 Fedora 운영 체제에서는 다음 명령을 실행합니다.

```
# update-ca-trust extract
```

15.1.10. 클러스터 배포

호환되는 클라우드 플랫폼에 OpenShift Container Platform을 설치할 수 있습니다.

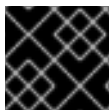

중요

최초 설치 과정에서 설치 프로그램의 **create cluster** 명령을 한 번만 실행할 수 있습니다.

사전 요구 사항

- 클러스터를 호스팅하는 클라우드 플랫폼으로 계정을 구성합니다.
- OpenShift Container Platform 설치 프로그램과 클러스터의 풀 시크릿을 받습니다.

절차

1. 설치 프로그램이 포함된 디렉터리로 변경하고 클러스터 배포를 초기화합니다.

```
$ ./openshift-install create cluster --dir <installation_directory> \ 1
--log-level=info 2
```

1 <installation_directory>는 설치 프로그램이 생성하는 파일을 저장할 디렉터리 이름을 지정합니다.

2 다른 설치 세부 사항을 보려면 **info** 대신 **warn**, **debug** 또는 **error**를 지정합니다.



중요

비어 있는 디렉터리를 지정합니다. 부트스트랩 X.509 인증서와 같은 일부 설치 자산은 단기간에 만료되므로 설치 디렉터리를 재사용해서는 안 됩니다. 다른 클러스터 설치의 개별 파일을 재사용하려면 해당 파일을 사용자 디렉터리에 복사하면 됩니다. 그러나 설치 자산의 파일 이름은 릴리스간에 변경될 수 있습니다. 따라서 이전 OpenShift Container Platform 버전에서 설치 파일을 복사할 때는 주의하십시오.

화면에 나타나는 지시에 따라 필요한 값을 입력합니다.

- a. 선택 사항: 클러스터 시스템에 액세스하는 데 사용할 SSH 키를 선택합니다.



참고

설치 디버깅 또는 재해 복구를 수행하려는 프로덕션 OpenShift Container Platform 클러스터의 경우 **ssh-agent** 프로세스가 사용하는 SSH 키를 지정합니다.

- b. 대상 플랫폼으로 **vsphere**를 선택합니다.
- c. vCenter 인스턴스의 이름을 지정합니다.
- d. 클러스터를 생성하는 데 필요한 권한이 있는 vCenter 계정의 사용자 이름과 암호를 지정합니다.
설치 프로그램이 vCenter 인스턴스에 연결됩니다.
- e. 연결할 vCenter 인스턴스에서 데이터 센터를 선택합니다.
- f. 사용할 기본 vCenter 데이터 저장소를 선택합니다.



참고

Datastore 및 클러스터 이름은 60자를 초과할 수 없으므로 결합된 문자열 길이가 60자 제한을 초과하지 않도록 합니다.

- g. OpenShift Container Platform 클러스터를 설치할 vCenter 클러스터를 선택합니다. 설치 프로그램은 vSphere 클러스터의 루트 리소스 풀을 기본 리소스 풀로 사용합니다.
- h. vCenter 인스턴스에서 구성한 가상 IP 주소 및 DNS 레코드가 포함된 네트워크를 선택합니다.
- i. 컨트롤 플레인 API 액세스를 위해 구성한 가상 IP 주소를 입력합니다.
- j. 클러스터 인그레스용으로 구성한 가상 IP 주소를 입력합니다.
- k. 기본 도메인을 입력합니다. 이 기본 도메인은 구성된 DNS 레코드에서 사용한 것과 동일해야 합니다.
- l. 클러스터를 설명할 수 있는 이름을 입력합니다. 클러스터 이름은 구성된 DNS 레코드에서 사용한 것과 동일해야 합니다.



참고

Datastore 및 클러스터 이름은 60자를 초과할 수 없으므로 결합된 문자열 길이가 60자 제한을 초과하지 않도록 합니다.

m. Red Hat OpenShift Cluster Manager에서 폴 시크릿 을 붙여넣습니다.



중요

VMC 환경에서 호스팅되는 bastion의 **openshift-install** 명령을 사용합니다.



참고

호스트에 구성된 클라우드 공급자 계정에 클러스터를 배포하기에 충분한 권한이 없는 경우, 설치 프로세스가 중단되고 누락된 권한을 알리는 메시지가 표시됩니다.

클러스터 배포가 완료되면 웹 콘솔로 연결되는 링크와 **kubeadmin** 사용자의 인증 정보가 포함된 클러스터 액세스 지침이 사용자 터미널에 표시됩니다.

출력 예

```
...
INFO Install complete!
INFO To access the cluster as the system:admin user when using 'oc', run 'export
KUBECONFIG=/home/myuser/install_dir/auth/kubeconfig'
INFO Access the OpenShift web-console here: https://console-openshift-
console.apps.mycluster.example.com
INFO Login to the console with user: "kubeadmin", and password: "4vYBz-Ee6gm-ymBZj-
Wt5AL"
INFO Time elapsed: 36m22s
```



참고

설치에 성공하면 클러스터 액세스 및 인증 정보도 **<installation_directory>/openshift_install.log**로 출력됩니다.

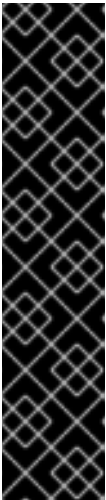

중요

- 설치 프로그램에서 생성하는 Ignition 구성 파일에 24시간 후에 만료되는 인증서가 포함되어 있습니다. 이 인증서는 그 후에 갱신됩니다. 인증서를 갱신하기 전에 클러스터가 종료되고 24시간이 지난 후에 클러스터가 다시 시작되면 클러스터는 만료된 인증서를 자동으로 복구합니다. 예외적으로 kubelet 인증서를 복구하려면 대기 중인 **node-bootstrapper** 인증서 서명 요청(CSR)을 수동으로 승인해야 합니다. 자세한 내용은 *Recovering from expired control plane certificates* 문서를 참조하십시오.
- 클러스터를 설치한 후 24시간에서 22시간까지의 인증서가 교체되기 때문에 생성된 후 12시간 이내에 Ignition 구성 파일을 사용하는 것이 좋습니다. 12시간 이내에 Ignition 구성 파일을 사용하면 설치 중에 인증서 업데이트가 실행되는 경우 설치 실패를 방지할 수 있습니다.

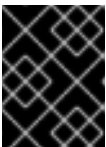

중요

설치 프로그램에서 생성되는 파일이나 설치 프로그램을 삭제해서는 안 됩니다. 클러스터를 삭제하려면 두 가지가 모두 필요합니다.

15.1.11. 바이너리를 다운로드하여 OpenShift CLI 설치

명령줄 인터페이스를 사용하여 OpenShift Container Platform과 상호 작용하기 위해 OpenShift CLI(**oc**)를 설치할 수 있습니다. Linux, Windows 또는 macOS에 **oc**를 설치할 수 있습니다.



중요

이전 버전의 **oc**를 설치한 경우, OpenShift Container Platform 4.7의 모든 명령을 완료하는데 해당 버전을 사용할 수 없습니다. 새 버전의 **oc**를 다운로드하여 설치합니다.

15.1.11.1. Linux에서 OpenShift CLI 설치

다음 절차를 사용하여 Linux에서 OpenShift CLI(**oc**) 바이너리를 설치할 수 있습니다.

절차

1. Red Hat 고객 포털에서 [OpenShift Container Platform 다운로드 페이지](#)로 이동합니다.
2. 버전 드롭다운 메뉴에서 적절한 버전을 선택합니다.
3. **OpenShift v4.7 Linux Client(OpenShift v4.7 Linux 클라이언트)** 항목 옆에 있는 **지금 다운로드**를 클릭하고 파일을 저장합니다.
4. 아카이브의 압축을 풉니다.

```
$ tar xvzf <file>
```

5. **oc** 바이너리를 **PATH**에 있는 디렉터리에 배치합니다.
PATH를 확인하려면 다음 명령을 실행합니다.

```
$ echo $PATH
```

OpenShift CLI를 설치한 후 **oc** 명령을 사용할 수 있습니다.

```
$ oc <command>
```

15.1.11.2. Windows에서 OpenShift CLI 설치

다음 절차에 따라 Windows에 OpenShift CLI(**oc**) 바이너리를 설치할 수 있습니다.

절차

1. Red Hat 고객 포털에서 [OpenShift Container Platform 다운로드 페이지](#)로 이동합니다.
2. 버전 드롭다운 메뉴에서 적절한 버전을 선택합니다.
3. **OpenShift v4.7 Windows Client** 항목 옆에 있는 **지금 다운로드**를 클릭하고 파일을 저장합니다.
4. ZIP 프로그램으로 아카이브의 압축을 풉니다.
5. **oc** 바이너리를 **PATH**에 있는 디렉터리로 이동합니다.
PATH를 확인하려면 명령 프롬프트를 열고 다음 명령을 실행합니다.

```
C:\> path
```

OpenShift CLI를 설치한 후 **oc** 명령을 사용할 수 있습니다.

```
C:\> oc <command>
```

15.1.11.3. macOS에 OpenShift CLI 설치

다음 절차에 따라 macOS에서 OpenShift CLI(**oc**) 바이너리를 설치할 수 있습니다.

절차

1. Red Hat 고객 포털에서 [OpenShift Container Platform 다운로드 페이지](#) 로 이동합니다.
2. 버전 드롭다운 메뉴에서 적절한 버전을 선택합니다.
3. **OpenShift v4.7 MacOSX Client** 항목 옆에 있는 **지금 다운로드**를 클릭하고 파일을 저장합니다.
4. 아카이브의 압축을 해제하고 압축을 풉니다.
5. **oc** 바이너리 PATH의 디렉터리로 이동합니다.
PATH를 확인하려면 터미널을 열고 다음 명령을 실행합니다.

```
$ echo $PATH
```

OpenShift CLI를 설치한 후 **oc** 명령을 사용할 수 있습니다.

```
$ oc <command>
```

15.1.12. CLI를 사용하여 클러스터에 로그인

클러스터 **kubeconfig** 파일을 내보내서 기본 시스템 사용자로 클러스터에 로그인할 수 있습니다.

kubeconfig 파일에는 CLI에서 올바른 클러스터 및 API 서버에 클라이언트를 연결하는 데 사용하는 클러스터에 대한 정보가 포함되어 있습니다. 이 파일은 클러스터별로 고유하며 OpenShift Container Platform 설치 과정에서 생성됩니다.

사전 요구 사항

- OpenShift Container Platform 클러스터를 배포했습니다.
- **oc** CLI를 설치했습니다.

절차

1. **kubeadmin** 인증 정보를 내보냅니다.

```
$ export KUBECONFIG=<installation_directory>/auth/kubeconfig 1
```

1 **<installation_directory>**는 설치 파일을 저장한 디렉터리의 경로를 지정합니다.

2. 내보낸 구성을 사용하여 **oc** 명령을 성공적으로 실행할 수 있는지 확인합니다.

```
$ oc whoami
```

출력 예

```
system:admin
```

15.1.13. 레지스트리 스토리지 생성

클러스터를 설치한 후 레지스트리 Operator를 위한 스토리지를 생성해야 합니다.

15.1.13.1. 설치 중 제거된 이미지 레지스트리

공유 가능한 개체 스토리지를 제공하지 않는 플랫폼에서 OpenShift Image Registry Operator는 자체적으로 **Removed**로 부트스트랩합니다. 이를 통해 **openshift-installer**가 이러한 플랫폼 유형에서 설치를 완료할 수 있습니다.

설치 후 **managementState**를 **Removed**에서 **Managed**로 전환하도록 Image Registry Operator 구성을 편집해야 합니다.

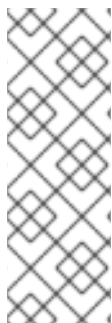

참고

Prometheus 콘솔은 **ImageRegistryRemoved** 경고를 제공합니다. 다음은 예시 경고입니다.

"이미지 레지스트리가 제거되었습니다. **ImageStreamTags**를 참조하는 **ImageStreamTags**, **BuildConfigs** 및 **DeploymentConfigs**가 예상대로 작동하지 않을 수 있습니다. 스토리지를 구성하고 `configs.imageregistry.operator.openshift.io`를 편집하여 구성을 **Managed** 상태로 업데이트하십시오."

15.1.13.2. 이미지 레지스트리 스토리지 구성

기본 스토리지를 제공하지 않는 플랫폼에서는 처음에 Image Registry Operator를 사용할 수 없습니다. 설치한 후에 스토리지를 사용하도록 레지스트리를 구성하여 Registry Operator를 사용 가능하도록 만들어야 합니다.

프로덕션 클러스터에 필요한 영구 볼륨을 구성하는 과정의 지침이 표시됩니다. 해당하는 경우, 프로덕션 환경 외 클러스터에서만 사용할 수 있는 저장 위치로서 빈 디렉터리를 구성하는 과정의 지침이 표시됩니다.

업그레이드 중에 **Recreate** 롤아웃 전략을 사용하여 이미지 레지스트리의 블록 스토리지 유형 사용을 허용하기 위한 추가 지침이 제공됩니다.

15.1.13.2.1. VMware vSphere용 레지스트리 스토리지 구성

클러스터 관리자는 설치한 후 스토리지를 사용하도록 레지스트리를 구성해야 합니다.

사전 요구 사항

- 클러스터 관리자 권한이 있어야 합니다.
- VMware vSphere에 클러스터가 있어야 합니다.
- Red Hat OpenShift Container Storage와 같이 클러스터용 영구 스토리지 프로비저닝.

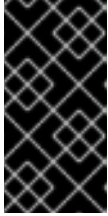

중요

OpenShift Container Platform은 복제본이 하나만 있는 경우 이미지 레지스트리 스토리지에 대한 **ReadWriteOnce** 액세스를 지원합니다. 두 개 이상의 복제본으로 고 가용성을 지원하는 이미지 레지스트리를 배포하려면 **ReadWriteMany** 액세스가 필요합니다.

- "100Gi" 용량이 필요합니다.



중요

테스트 결과, RHEL의 NFS 서버를 핵심 서비스용 스토리지 백엔드로 사용하는 데 문제가 있는 것으로 나타납니다. 여기에는 OpenShift Container Registry and Quay, 스토리지 모니터링을 위한 Prometheus, 로깅 스토리지를 위한 Elasticsearch가 포함됩니다. 따라서 RHEL NFS를 사용하여 핵심 서비스에서 사용하는 PV를 백업하는 것은 권장되지 않습니다.

마켓플레이스의 다른 NFS 구현에는 이러한 문제가 나타나지 않을 수 있습니다. 이러한 OpenShift Container Platform 핵심 구성 요소에 대해 완료된 테스트에 대한 자세한 내용은 개별 NFS 구현 공급업체에 문의하십시오.

절차

1. 스토리지를 사용하도록 레지스트리를 구성하기 위해 **configs.imageregistry/cluster** 리소스에서 **spec.storage.pvc**를 변경합니다.



참고

공유 스토리지를 사용할 때 보안 설정을 확인하여 외부에서의 액세스를 방지합니다.

2. 레지스트리 pod가 없는지 확인합니다.

```
$ oc get pod -n openshift-image-registry -l docker-registry=default
```

출력 예

```
No resources found in openshift-image-registry namespace
```



참고

출력에 레지스트리 Pod가 있는 경우 이 절차를 계속할 필요가 없습니다.

3. 레지스트리 구성을 확인합니다.

```
$ oc edit configs.imageregistry.operator.openshift.io
```

출력 예

```
storage:
  pvc:
    claim: 1
```

- 1 **image-registry-storage** PVC의 자동 생성을 허용하도록 **claim** 필드를 비워 둡니다.

4. **clusteroperator** 상태를 확인합니다.

```
$ oc get clusteroperator image-registry
```

출력 예

NAME	VERSION	AVAILABLE	PROGRESSING	DEGRADED
image-registry	4.7	True	False	False
	SINCE MESSAGE			6h50m

15.1.13.2.2. VMware vSphere용 블록 레지스트리 스토리지 구성

클러스터 관리자로서 업그레이드 중에 이미지 레지스트리가 vSphere VMDK(Virtual Machine Disk)와 같은 블록 스토리지 유형을 사용할 수 있도록 허용하기 위해 **Recreate** 롤아웃 전략을 사용할 수 있습니다.



중요

블록 스토리지 볼륨이 지원되지만 프로덕션 클러스터에서 이미지 레지스트리와 함께 사용하는 것은 권장되지 않습니다. 레지스트리가 블록 스토리지에 구성된 설치 레지스트리가 둘 이상의 복제본을 가질 수 없기 때문에 가용성이 높지 않습니다.

프로세스

1. 이미지 레지스트리 스토리지를 블록 스토리지 유형으로 설정하려면 **Recreate** 롤아웃 전략을 사용하고 복제본 **1**개 만으로 실행되도록 레지스트리를 패치합니다.

```
$ oc patch config.imageregistry.operator.openshift.io/cluster --type=merge -p '{"spec": {"rolloutStrategy": "Recreate", "replicas": 1}}'
```

2. 블록 스토리지 장치에 PV를 프로비저닝하고 해당 볼륨의 PVC를 생성합니다. 요청된 블록 볼륨은 RWO(ReadWriteOnce) 액세스 모드를 사용합니다.
 - a. VMware vSphere **PersistentVolumeClaim** 개체를 정의하려면 다음 내용이 포함된 **pvc.yaml** 파일을 생성합니다.

```
kind: PersistentVolumeClaim
apiVersion: v1
metadata:
  name: image-registry-storage 1
  namespace: openshift-image-registry 2
spec:
  accessModes:
    - ReadWriteOnce 3
  resources:
    requests:
      storage: 100Gi 4
```

1 **PersistentVolumeClaim** 개체를 표시하는 고유한 이름입니다.

2 **PersistentVolumeClaim** 오브젝트의 네임스페이스로 **openshift-image-registry**입니다.

- 3 영구 볼륨 클레임의 액세스 모드입니다. **ReadWriteOnce**를 사용하면 단일 노드에서 읽기 및 쓰기 권한으로 볼륨을 마운트할 수 있습니다.
- 4 영구 볼륨 클레임의 크기입니다.

b. 파일에서 **PersistentVolumeClaim** 오브젝트를 만듭니다.

```
$ oc create -f pvc.yaml -n openshift-image-registry
```

3. 올바른 PVC를 참조하도록 레지스트리 설정을 편집합니다.

```
$ oc edit config.imageregistry.operator.openshift.io -o yaml
```

출력 예

```
storage:
  pvc:
    claim: 1
```

- 1 사용자 지정 PVC를 만들면 **image-registry-storage** PVC의 기본 자동 생성을 위해 **claim** 필드를 비워둘 수 있습니다.

올바른 PVC를 참조하도록 레지스트리 스토리지를 구성하는 방법은 [vSphere 용 레지스트리 구성](#) 을 참조하십시오.

15.1.14. VMware vSphere 볼륨 백업

OpenShift Container Platform은 새 볼륨을 독립 영구 디스크로 프로비저닝하여 클러스터의 모든 노드에서 볼륨을 자유롭게 연결 및 분리합니다. 결과적으로 스냅샷을 사용하는 볼륨을 백업하거나 스냅샷에서 볼륨을 복원할 수 없습니다. 자세한 내용은 [스냅샷 제한](#) 을 참조하십시오.

프로세스

영구 볼륨의 백업을 생성하려면 다음을 수행합니다.

1. 영구 볼륨을 사용중인 애플리케이션을 중지합니다.
2. 영구 볼륨을 복제합니다.
3. 애플리케이션을 다시 시작합니다.
4. 복제된 볼륨의 백업을 만듭니다.
5. 복제된 볼륨을 삭제합니다.

15.1.15. OpenShift Container Platform의 Telemetry 액세스

OpenShift Container Platform 4.7에서 클러스터 상태 및 업데이트 성공에 대한 메트릭을 제공하기 위해 기본적으로 실행되는 Telemetry 서비스에는 인터넷 액세스가 필요합니다. 클러스터가 인터넷에 연결되어 있으면 Telemetry가 자동으로 실행되고 [OpenShift Cluster Manager](#) 에 클러스터가 자동으로 등록됩니다.

OpenShift Cluster Manager 인벤토리가 올바르게 OpenShift Cluster Manager를 사용하여 자동으로 또는 OpenShift Cluster Manager를 사용하여 수동으로 유지 관리되는지 확인한 후 [subscription watch](#)를 사용하여 계정 또는 다중 클러스터 수준에서 OpenShift Container Platform 서브스크립션을 추적합니다.

추가 리소스

- Telemetry 서비스에 대한 자세한 내용은 [원격 상태 모니터링 정보](#)를 참조하십시오.

15.1.16. 다음 단계

- 클러스터를 사용자 지정합니다.
- 필요한 경우 [원격 상태 보고 옵트아웃](#)을 수행할 수 있습니다.
- 레지스트리를 설정하고 레지스트리 스토리지를 구성합니다.
- 선택 사항: [vSphere Problem Detector Operator](#)의 이벤트를 보고 클러스터에 권한 또는 스토리지 구성 문제가 있는지 확인합니다.

15.2. 사용자 지정 설정으로 VMC에 클러스터 설치

OpenShift Container Platform 4.7 버전에서는 [AWS의 VMC \(VMware Cloud\)](#)에 배포하여 설치 관리자 프 로비저닝 인프라를 사용하므로 VMware vSphere 인스턴스에 클러스터를 설치할 수 있습니다.

OpenShift Container Platform 배포를 위해 VMC 환경을 구성한 후 VMC 환경에 공동 배치된 bastion 관리 호스트에서 OpenShift Container Platform 설치 프로그램을 사용합니다. 설치 프로그램 및 컨트롤 플 레인은 OpenShift Container Platform 클러스터에 필요한 리소스 배포 및 관리 프로세스를 자동화합니다.

OpenShift Container Platform 설치를 사용자 지정하려면 클러스터를 설치하기 전에 [install-config.yaml](#) 파일에서 매개변수를 수정합니다.



참고

OpenShift Container Platform은 단일 VMware vCenter에만 클러스터 배포를 지원합니다. 여러 vCenter에 머신/머신 세트가 있는 클러스터 배포는 지원되지 않습니다.

15.2.1. vSphere용 VMC 설정

AWS 호스팅된 vSphere 클러스터에 VMware Cloud (VMC)의 OpenShift Container Platform을 설치하여 하이브리드 클라우드 전반에 애플리케이션을 온프레미스 및 오프프레미스 모두 배포 및 관리할 수 있습니다.

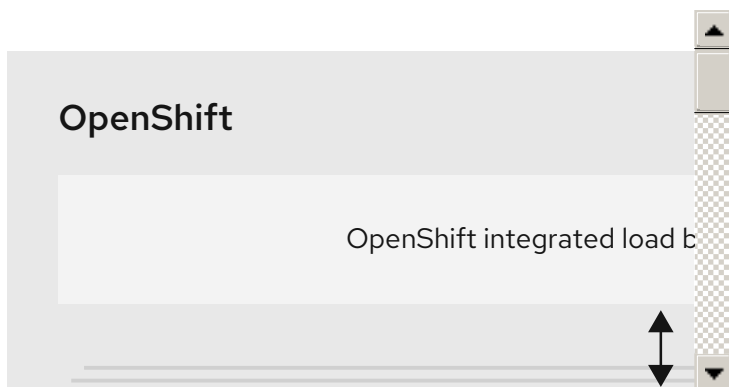

VMware vSphere에 OpenShift Container Platform을 설치하기 전에 VMC 환경에서 여러 옵션을 구성해야 합니다. VMC 환경에 다음과 같은 사전 요구 사항이 있는지 확인합니다.

- 비독점 DHCP 사용, NSX-T 네트워크 세그먼트 및 서브넷을 생성합니다. 서브넷에서 다른 VM(가상 머신)을 호스팅할 수 있지만 OpenShift Container Platform 배포에서는 8개 이상의 IP 주소를 사용할 수 있어야 합니다.
- DHCP 범위 외부에서 두 개의 IP 주소를 할당하고 역방향 DNS 레코드로 구성합니다.
 - 할당된 IP 주소를 가리키는 **api.<cluster_name>.<base_domain>**의 DNS 레코드입니다.
 - 할당된 IP 주소를 가리키는 ***.apps.<cluster_name>.<base_domain>**의 DNS 레코드입니다.
- 다음 방화벽 규칙을 설정합니다.
 - OpenShift Container Platform 컴퓨팅 네트워크와 인터넷 간의 ANY:ANY 방화벽 규칙입니다. 이는 노드와 애플리케이션에서 컨테이너 이미지를 다운로드하는 데 사용됩니다.
 - 포트 443의 설치 호스트와 소프트웨어 정의 데이터 센터(SDDC) 관리 네트워크 간의 ANY:ANY 방화벽 규칙입니다. 이를 통해 배포 중에 RHCOS(Red Hat Enterprise Linux CoreOS) OVA를 업로드할 수 있습니다.
 - OpenShift Container Platform 컴퓨팅 네트워크와 인터넷 간의 HTTPS 방화벽 규칙입니다. 이 연결을 통해 OpenShift Container Platform은 노드, PVC(영구 볼륨 클레임) 및 기타 리소스를 프로비저닝 및 관리하기 위해 vCenter와 통신할 수 있습니다.
- OpenShift Container Platform을 배포하려면 다음 정보가 있어야 합니다.
 - OpenShift Container Platform 클러스터에 **vmc-prod-1**로 로그인합니다.
 - **companyname.com**과 같은 기본 DNS 이름입니다.
 - 기본값을 사용하지 않는 경우 Pod 네트워크 CIDR 및 서비스 네트워크 CIDR을 식별해야 하며, 기본적으로 **10.128.0.0/14** 및 **172.30.0.0/16**으로 설정됩니다. 이러한 CIDR은 pod-to-pod 및 pod-to-service 통신에 사용되며 외부에서 액세스할 수 없지만 조직의 기존 서브넷과 중복되어서는 안 됩니다.
 - 다음 vCenter 정보를 참조하십시오:
 - vCenter 호스트 이름, 사용자 이름 및 암호
 - 데이터 센터 이름 (예: **SDDC-Datacenter**)
 - **Cluster-1**과 같은 클러스터 이름
 - 네트워크 이름
 - **WorkloadDatastore**와 같은 데이터 저장소 이름



참고

클러스터 설치가 완료된 후 vSphere 클러스터를 VMC **Compute-ResourcePool** 리소스 풀로 이동하는 것이 좋습니다.

- VMC에 bastion으로 배포된 Linux 기반 호스트입니다.
 - bastion 호스트는 RHEL(Red Hat Enterprise Linux) 또는 기타 Linux 기반 호스트일 수 있습니다. 인터넷에 연결되어 있어야 하고 OVA를 ESXi 호스트에 업로드하는 기능이 있어야 합니다.

- OpenShift CLI 툴을 bastion 호스트에 다운로드하여 설치합니다.
 - **openshift-install** 설치 프로그램
 - OpenShift CLI(**oc**) 툴



참고

Kubernetes 용 VMware NCP (NSX Conrainer Plugin) Open에는 사용할 수 없으며 NSX는 OpenShift SDN으로 사용되지 않습니다. 현재 VMC에서 사용할 수 있는 NSX 버전은 OpenShift Container Platform에서 인증된 NCP 버전과 호환되지 않습니다.

그러나 NSX DHCP 서비스는 전체 스택 자동화된 OpenShift Container Platform 배포와 vSphere와의 Machine API 통합을 통해 수동 또는 자동으로 프로비저닝된 노드를 사용하여 가상 머신 IP 관리에 사용됩니다. 또한 OpenShift Container Platform 클러스터와 bastion 호스트와 VMC vSphere 호스트 사이에서 액세스할 수 있도록 NSX 방화벽 규칙이 생성됩니다.

15.2.1.1. VMC Sizer 툴

AWS의 VMware Cloud는 AWS 베어메탈 인프라 상단에 구축됩니다. 이는 AWS 네이티브 서비스를 실행하는 것과 동일한 베어 메탈 인프라입니다. AWS 소프트웨어 정의 데이터 센터(SDDC)의 VMware 클라우드가 배포되면 이러한 물리적 서버 노드를 사용하고 단일 테넌트 방식으로 VMware ESXi 하이퍼바이저를 실행할 수 있습니다. 즉, VMC를 사용하는 모든 사용자가 물리적 인프라에 액세스할 수 없습니다. 가상 인프라를 호스팅하는데 필요한 물리적 호스트 수를 고려해야 합니다.

이를 확인하기 위해 VMware는 [AWS Sizer](#)에서 VMC를 제공합니다. 이 툴을 사용하면 VMC에서 호스팅할 리소스를 정의할 수 있습니다.

- 워크로드 유형
- 총 가상 머신 수
- 사양 정보는 다음과 같습니다:
 - 스토리지 요구사항
 - vCPU
 - vRAM
 - 오버커밋 비율

이러한 세부 정보를 사용하여 VMware 모범 사례를 기반으로 보고서를 생성하고 클러스터 구성과 필요한 호스트 수를 권장합니다.

15.2.2. vSphere 사전 요구 사항

- 프로비저닝된 블록 레지스트리 스토리지 구성. 자세한 내용은 [영구 저장 장치 이해](#)를 참조하십시오.
- [OpenShift Container Platform 설치 및 업데이트](#) 프로세스에 대한 세부 사항을 검토하십시오.
- 방화벽을 사용하는 경우, 클러스터가 액세스해야 하는 사이트를 허용하도록 방화벽을 구성해야 합니다.

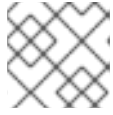

참고

프로젝시를 구성하는 경우에도 해당 사이트 목록을 검토하십시오.

15.2.3. OpenShift Container Platform 용 인터넷 액세스

OpenShift Container Platform 4.7에서 클러스터를 설치하려면 인터넷 액세스가 필요합니다.

다음의 경우 인터넷 액세스가 필요합니다.

- [OpenShift Cluster Manager](#) 에 액세스하여 설치 프로그램을 다운로드하고 서브스크립션 관리를 수행합니다. 클러스터가 인터넷에 액세스할 수 있고 Telemetry 서비스를 비활성화하지 않은 경우, 클러스터에 자동으로 권한이 부여됩니다.
- [Quay.io](#)에 액세스. 클러스터를 설치하는 데 필요한 패키지를 받을 수 있습니다.
- 클러스터 업데이트를 수행하는 데 필요한 패키지를 받을 수 있습니다.



중요

클러스터가 직접 인터넷에 액세스할 수 없는 경우, 프로비저닝하는 일부 유형의 인프라에서 제한된 네트워크 설치를 수행할 수 있습니다. 설치를 수행하는 프로세스에서 필요한 내용을 다운로드한 다음, 이를 사용하여 클러스터를 설치하고 설치 프로그램을 생성하는 데 필요한 패키지로 미리 레지스트리를 채웁니다. 설치 유형에 따라서는 클러스터를 설치하는 환경에 인터넷 액세스가 필요하지 않을 수도 있습니다. 클러스터를 업데이트하기 전에 미리 레지스트리의 내용을 업데이트합니다.

15.2.4. VMware vSphere 인프라 요구사항

사용하는 구성 요소의 요구사항을 충족하는 VMware vSphere 버전 6 또는 7 인스턴스에 OpenShift Container Platform 클러스터를 설치해야 합니다.

표 15.6. VMware 구성 요소에 지원되는 최소 vSphere 버전

구성 요소	지원되는 최소 버전	설명
하이퍼바이저	HW 버전 13이 포함된 vSphere 6.5 이상	이 버전은 RHCOS(Red Hat Enterprise Linux CoreOS)가 지원하는 최소 버전입니다. Red Hat Enterprise Linux 8 지원 하이퍼바이저 목록 을 참조하십시오.
In-tree 드라이버가 있는 스토리지	vSphere 6.5 이상	이 플러그인은 OpenShift Container Platform에 포함된 vSphere용 In-tree 스토리지 드라이버를 사용하여 vSphere 스토리지를 생성합니다.

vSphere 버전 6.5 인스턴스를 사용하는 경우 OpenShift Container Platform을 설치하기 전에 6.7U3 또는 7.0로 업그레이드하는 것이 좋습니다.

**중요**

OpenShift Container Platform을 설치하기 전에 ESXi 호스트의 시간이 동기화되었는지 확인해야 합니다. VMware 문서에서 [Edit Time Configuration for a Host](#) 를 참조하십시오.

**중요**

가상 하드웨어 버전 14 이상을 사용하도록 구성된 VM(가상 머신)으로 인해 설치에 실패할 수 있습니다. 가상 하드웨어 버전 13으로 VM을 구성하는 것이 좋습니다. 이는 [BZ#1935539](#)에서 다루어지고 있는 알려진 문제입니다.

15.2.5. 네트워크 연결 요구사항

OpenShift Container Platform 클러스터 구성 요소가 통신할 수 있도록 시스템 간 네트워크 연결을 구성해야 합니다.

필요한 네트워크 포트에 대한 다음 세부 정보를 검토합니다.

표 15.7. 모든 시스템 간 통신에 사용되는 포트

프로토콜	포트	설명
ICMP	해당 없음	네트워크 연결성 테스트
TCP	1936	메트릭
	9000-9999	9100-9101 포트의 노드 내보내기 및 9099 포트의 Cluster Version Operator를 포함한 호스트 수준 서비스.
	10250-10259	Kubernetes에서 예약하는 기본 포트
	10256	openshift-sdn
UDP	4789	VXLAN(Virtual extensible LAN)
	6081	Geneve
	9000-9999	9100-9101 포트의 노드 내보내기를 포함한 호스트 수준 서비스.
	500	IPsec IKE 패킷
	4500	IPsec NAT-T 패킷
TCP/UDP	30000-32767	Kubernetes 노드 포트
ESP	해당 없음	IPsec Encapsulating Security Payload (ESP)

표 15.8. 모든 시스템과 컨트롤 플레인 간 통신에 사용되는 포트

프로토콜	포트	설명
TCP	6443	Kubernetes API

표 15.9. 컨트롤 플레인 머신 간 통신에 사용되는 포트

프로토콜	포트	설명
TCP	2379-2380	etcd 서버 및 피어 포트

15.2.6. vCenter 요구사항

설치 관리자가 프로비저닝하는 인프라를 사용하는 vCenter에 OpenShift Container Platform 클러스터를 설치하기 전에 환경을 준비해야 합니다.

필요한 vCenter 계정 권한

vCenter에 OpenShift Container Platform 클러스터를 설치하려면 설치 프로그램에서 필요한 리소스를 읽고 생성할 수 있는 권한이 있는 계정에 액세스해야 합니다. 필요한 모든 권한에 액세스할 수 있는 가장 간단한 방법은 글로벌 관리 권한이 있는 계정을 사용하는 것입니다.

글로벌 관리 권한이 있는 계정을 사용할 수 없는 경우 OpenShift Container Platform 클러스터 설치에 필요한 권한을 부여하려면 역할을 생성해야 합니다. 대부분의 권한이 항상 필요하지만 기본 동작인 vCenter 인스턴스에 OpenShift Container Platform 클러스터를 포함하는 폴더를 프로비저닝할 설치 프로그램인 경우에만 필요합니다. 필요한 권한을 부여하려면 지정된 오브젝트에 대해 vSphere 역할을 생성하거나 수정해야 합니다.

설치 프로그램이 vSphere 가상 머신 폴더를 생성하는 경우 추가 역할이 필요합니다.

예 15.3. 설치에 필요한 역할 및 권한

역할의 vSphere 개체	필요한 경우	필요한 권한
vSphere vCenter	Always	Cns.Searchable InventoryService.Tagging.AttachTag InventoryService.Tagging.CreateCategory InventoryService.Tagging.CreateTag InventoryService.Tagging.DeleteCategory InventoryService.Tagging.DeleteTag InventoryService.Tagging.EditCategory InventoryService.Tagging.EditTag Sessions.ValidateSession StorageProfile.View

역할의 vSphere 개체	필요한 경우	필요한 권한
vSphere vCenter Cluster	Always	Host.Config.Storage Resource.AssignVMToPool VApp.AssignResourcePool VApp.Import VirtualMachine.Config.Add NewDisk
vSphere Datastore	Always	Datastore.AllocateSpace Datastore.Browse Datastore.FileManagement
vSphere Port Group	Always	Network.Assign
가상 머신 폴더	Always	InventoryService.Tagging.ObjectAttachable Resource.AssignVMToPool VApp.Import VirtualMachine.Config.Add ExistingDisk VirtualMachine.Config.Add NewDisk^{tekton} VirtualMachine.Config.Add RemoveDevice^{tekton} VirtualMachine.Config.Advanced 구성 VirtualMachine.Config.Annotation VirtualMachine.Config.CPU Count VirtualMachine.Config.Disk Extend VirtualMachine.Config.Disk Lease VirtualMachine.Config.Edit Device^{tekton} VirtualMachine.Config.Memory^{tekton} VirtualMachine. config.RemoveDisk VirtualMachine.Config.Rename VirtualMachine.Config.ResetGuestInfo VirtualMachine.Config.Resource VirtualMachine.Config.^{tekton} VirtualMachine.Config.Upgr

역할의 vSphere 개체	필요한 경우	필요한 권한
		<p>VirtualMachine.Interact.PowerOff VirtualMachine.Interact.PowerOn VirtualMachine.Interact.Reset VirtualMachine.Inventory.Inventory.Create postgresql VirtualMachine.Inventory.CreateFromInventory.CreateFromInventory.CreateFromExisting VirtualMachine.Inventory.Delete VirtualMachine.Provisioning.Clone</p>
vSphere vCenter Datacenter	설치 프로그램이 가상 머신 폴더를 생성하는 경우	<p>InventoryService.Tagging.ObjectAttachable Resource.AssignVMToPool VApp.Import VirtualMachine.Config.AddExistingDisk VirtualMachine.Config.AddNewDisk VirtualMachine.Config.AddRemoveDevice VirtualMachine.Config.Advanced 구성 VirtualMachine.Config.Annotation VirtualMachine.Config.CPUCount VirtualMachine.Config.DiskExtend VirtualMachine.Config.DiskLease VirtualMachine.Config.EditDevice VirtualMachine.Config.Memory VirtualMachine.Config.RemoveDisk VirtualMachine.Config.Rename VirtualMachine.Config.ResetGuestInfo VirtualMachine.Config.Reso</p>

역할의 vSphere 개체	필요한 경우	필요한 권한
		VirtualMachine.Config.t VirtualMachine.Config.UpgradeVirtualHardware VirtualMachine.Interact.GuestControl VirtualMachine.Interact.PowerOff VirtualMachine.Interact.PowerOn VirtualMachine.Interact.Reset VirtualMachine.Inventory.Inventory.Create postgresql VirtualMachine.Inventory.CreateFromInventory.CreateFromExisting VirtualMachine.Inventory.CreateFromExisting VirtualMachine.Inventory.Delete VirtualMachine.Provisioning.Clone Folder.Create Folder.Delete

또한 사용자에게 일부 **ReadOnly** 권한이 필요하며 일부 역할에는 하위 오브젝트에 권한을 부여하는 사용 권한이 필요합니다. 이러한 설정은 클러스터를 기존 폴더에 설치할지 여부에 따라 달라집니다.

예 15.4. 필수 권한 및 권한 부여 설정

vSphere 오브젝트	폴더 유형	하위 항목으로 권한 부여	권한 필요
vSphere vCenter	Always	False	나열된 필수 권한
vSphere vCenter Datacenter	기존 폴더	False	ReadOnly 권한
	설치 프로그램은 폴더를 생성	True	나열된 필수 권한
vSphere vCenter Cluster	Always	True	나열된 필수 권한
vSphere vCenter Datastore	Always	False	나열된 필수 권한
vSphere Switch	Always	False	ReadOnly 권한

vSphere 오브젝트	폴더 유형	하위 항목으로 권한 부여	권한 필요
vSphere Port Group	Always	False	나열된 필수 권한
vSphere vCenter Virtual Machine Folder	기존 폴더	True	나열된 필수 권한

필요한 권한만으로 계정을 생성하는 방법에 대한 자세한 내용은 vSphere 문서에서 [vSphere 권한 및 사용자 관리 작업](#)을 참조하십시오.

vMotion으로 OpenShift Container Platform 사용

vSphere 환경에서 vMotion을 사용하려는 경우 OpenShift Container Platform 클러스터를 설치하기 전에 다음을 고려하십시오.

- OpenShift Container Platform은 일반적으로 compute-only vMotion 을 지원합니다. 스토리지 vMotion을 사용하면 문제가 발생할 수 있으며 지원되지 않습니다. 컴퓨팅 및 컨트롤 플레인 노드의 가동 시간을 보장하기 위해 vMotion에 대한 VMware 모범 사례를 따르는 것이 좋습니다. 또한 VMware 유사성 방지 규칙을 사용하여 유지 관리 또는 하드웨어 문제 중에 OpenShift Container Platform의 가용성을 개선하는 것이 좋습니다.

vMotion 및 유사성 방지 규칙에 대한 자세한 내용은 vMotion [네트워킹 요구 사항](#) 및 [VM 유사성 방지 규칙](#)에 대한 VMware vSphere 설명서를 참조하십시오.

- Pod에서 vSphere 볼륨을 사용하는 경우 데이터 저장소를 통해 VM을 마이그레이션하면 수동으로 또는 스토리지 vMotion을 통해 VM을 마이그레이션하면 OpenShift Container Platform PV(영구 볼륨) 오브젝트 내에서 잘못된 참조가 표시됩니다. 이러한 참조는 영향을 받는 포드가 시작되지 않게 하고 데이터 손실을 초래할 수 있습니다.
- 마찬가지로 OpenShift Container Platform은 데이터 저장소에서 VMDK의 선택적 마이그레이션을 지원하지 않으며 VM 프로비저닝 또는 PV의 동적 또는 정적 프로비저닝을 위해 데이터 저장소 클러스터의 일부 또는 PV의 동적 또는 정적 프로비저닝을 위해 데이터 저장소 클러스터의 일부인 데이터 저장소를 사용하는 경우도 있습니다.

클러스터 리소스

설치 관리자 프로비저닝 인프라를 사용하는 OpenShift Container Platform 클러스터를 배포할 때는 설치 프로그램이 vCenter 인스턴스에서 여러 리소스를 생성할 수 있어야 합니다.

표준 OpenShift Container Platform을 설치하면 다음 vCenter 리소스가 생성됩니다.

- 폴더 한 개
- 태그 카테고리 한 개
- 태그 한 개
- 가상 머신:
 - 템플릿 한 개
 - 임시 부트스트랩 노드 한 개
 - 컨트롤 플레인 노드 세 개
 - 컴퓨팅 시스템 세 개

이러한 리소스는 856GB의 스토리지를 사용하지만 부트스트랩 노드는 클러스터 설치 프로세스 중에 제거됩니다. 표준 클러스터를 사용하려면 최소 800GB의 스토리지가 필요합니다.

컴퓨팅 시스템을 더 많이 배포할수록 OpenShift Container Platform 클러스터는 더 많은 스토리지를 사용합니다.

클러스터 제한

사용 가능한 리소스는 클러스터마다 다릅니다. vCenter 내에서 가능한 클러스터 수는 주로 사용 가능한 스토리지 공간과 필요한 리소스 수에 대한 제한으로 제한됩니다. 클러스터가 생성하는 vCenter 리소스와 IP 주소 및 네트워크와 같이 클러스터를 배포하는 데 필요한 리소스에 대한 제한 사항을 모두 고려해야 합니다.

네트워킹 요구사항

네트워크에 DHCP를 사용하고 DHCP 서버가 클러스터 시스템에 영구 IP 주소를 제공하도록 구성되어 있는지 확인합니다. 모든 노드는 동일한 VLAN에 있어야 합니다. 두 번째 VLAN을 Day 2 작업으로 사용하여 클러스터를 확장할 수 없습니다. 또한 OpenShift Container Platform 클러스터를 설치하기 전에 다음 네트워킹 리소스를 생성해야 합니다.



참고

클러스터의 각 OpenShift Container Platform 노드는 DHCP를 통해 검색할 수 있는 NTP(Network Time Protocol) 서버에 액세스할 수 있어야 합니다. NTP 서버 없이도 설치할 수 있습니다. 그러나 비동기 서버 클록으로 인해 NTP 서버가 차단하는 오류가 발생합니다.

필요한 IP 주소

설치 관리자 프로비저닝 vSphere 설치에는 다음 두 개의 고정 IP 주소가 필요합니다.

- **API** 주소는 클러스터 API에 액세스하는 데 사용됩니다.
- **Ingress** 주소는 클러스터 인그레스 트래픽에 사용됩니다.

OpenShift Container Platform 클러스터를 설치할 때 설치 프로그램에 이 IP 주소를 제공해야 합니다.

DNS 레코드

OpenShift Container Platform 클러스터를 호스팅하는 vCenter 인스턴스에 적절한 DNS 서버에서 고정 IP 주소 두 개의 DNS 레코드를 생성해야 합니다. 각 레코드에서 **<cluster_name>**은 클러스터 이름이고 **<base_domain>**은 클러스터를 설치할 때 지정하는 클러스터 기본 도메인입니다. 전체 DNS 레코드는 **<component>.<cluster_name>.<base_domain>** 형식입니다.

표 15.10. 필수 DNS 레코드

구성 요소	레코드	설명
API VIP	api.<cluster_name>.<base_domain> .	이 DNS A/AAAA 또는 CNAME 레코드는 컨트롤 플레인 시스템의 로드 밸런서를 가리켜야 합니다. 이 레코드는 클러스터 외부의 클라이언트와 클러스터 내의 모든 노드에서 확인할 수 있어야 합니다.

구성 요소	레코드	설명
Ingress VIP	*.apps.<cluster_name>.<base_domain>.	기본적으로 작업자 노드인 인그레스 라우터 Pod를 실행하는 시스템을 대상으로 하는 로드 밸런서를 가리키는 와일드카드 DNS A/AAAA 또는 CNAME 레코드입니다. 이 레코드는 클러스터 외부의 클라이언트와 클러스터 내의 모든 노드에서 확인할 수 있어야 합니다.

15.2.7. SSH 개인 키 생성 및 에이전트에 추가

클러스터에서 설치 디버깅 또는 재해 복구를 수행하려면 **ssh-agent** 및 설치 프로그램 모두에 SSH 키를 지정해야 합니다. 이 키를 사용하여 공용 클러스터의 부트스트랩 시스템에 액세스하여 설치 문제를 해결할 수 있습니다.



참고

프로덕션 환경에서는 재해 복구 및 디버깅이 필요합니다.



중요

재해 복구 및 디버깅이 필요한 프로덕션 환경에서는이 단계를 생략하지 마십시오.

이 키를 사용자 **core**로서 마스터 노드에 SSH를 수행할 수 있습니다. 클러스터를 배포할 때 **core** 사용자의 `~/.ssh/authorized_keys` 목록에 이 키가 추가됩니다.

절차

1. 컴퓨터에 암호 없는 인증용으로 구성된 SSH 키가 없으면 키를 생성합니다. 예를 들어 Linux 운영 체제를 사용하는 컴퓨터에서 다음 명령을 실행합니다.

```
$ ssh-keygen -t ed25519 -N "" \
-f <path>/<file_name> 1
```

- 1 새로운 SSH 키의 경로 및 파일 이름(예 `~/.ssh/id_rsa`)을 지정합니다. 기존 키 쌍이 있는 경우 공개 키가 `~/.ssh` 디렉터리에 있는지 확인하십시오.

이 명령을 실행하면 사용자가 지정한 위치에 암호가 필요하지 않은 SSH 키가 생성됩니다.



참고

x86_64 아키텍처에 FIPS 검증 / 진행 중인 모듈 (Modules in Process) 암호화 라이브러리를 사용하는 OpenShift Container Platform 클러스터를 설치하려면 **ed25519** 알고리즘을 사용하는 키를 생성하지 마십시오. 대신 **rsa** 또는 **ecdsa** 알고리즘을 사용하는 키를 생성합니다.

2. **ssh-agent** 프로세스를 백그라운드 작업으로 시작합니다.

```
$ eval "$(ssh-agent -s)"
```

출력 예

```
Agent pid 31874
```



참고

클러스터가 FIPS 모드인 경우 FIPS 호환 알고리즘만 사용하여 SSH 키를 생성합니다. 키는 RSA 또는 ECDSA여야 합니다.

3. **ssh-agent**에 SSH 개인 키를 추가합니다.

```
$ ssh-add <path>/<file_name> ①
```

출력 예

```
Identity added: /home/<you>/<path>/<file_name> (<computer_name>)
```

- ① SSH 개인 키의 경로 및 파일 이름을 지정합니다(예: `~/.ssh/id_rsa`).

다음 단계

- OpenShift Container Platform을 설치할 때 SSH 공개 키를 설치 프로그램에 지정합니다.

15.2.8. 설치 프로그램 받기

OpenShift Container Platform을 설치하기 전에 프로비저닝 머신에 설치 파일을 다운로드하십시오.

사전 요구 사항

- Linux를 실행하는 머신(예: 로컬 디스크 공간이 500MB인 Red Hat Enterprise Linux 8)이 있습니다.

절차

1. OpenShift Cluster Manager 사이트의 [인프라 공급자](#) 페이지에 액세스합니다. Red Hat 계정이 있으면 사용자 자격 증명으로 로그인합니다. 계정이 없으면 계정을 만드십시오.
2. 인프라 공급자를 선택합니다.
3. 설치 유형 페이지로 이동한 다음, 운영 체제에 맞는 설치 프로그램을 다운로드하여 설치 구성 파일을 저장할 디렉터리에 파일을 저장합니다.



중요

설치 프로그램은 클러스터를 설치하는 데 사용하는 컴퓨터에 여러 파일을 만듭니다. 클러스터 설치를 마친 후 설치 프로그램과 설치 프로그램으로 생성되는 파일을 보관해야 합니다. 클러스터를 삭제하려면 두 파일이 모두 필요합니다.

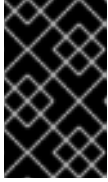

중요

클러스터 설치에 실패하거나 설치 프로그램으로 만든 파일을 삭제해도 클러스터는 제거되지 않습니다. 클러스터를 제거하려면 해당 클라우드 공급자에 적용되는 OpenShift Container Platform 설치 제거 절차를 완료해야 합니다.

4. 설치 프로그램 파일의 압축을 풉니다. 예를 들어 Linux 운영 체제를 사용하는 컴퓨터에서 다음 명령을 실행합니다.

```
$ tar xvf openshift-install-linux.tar.gz
```

5. [Red Hat OpenShift Cluster Manager](#)에서 [설치 풀 시크릿](#) 을 다운로드합니다. 이 풀 시크릿을 사용하면 OpenShift Container Platform 구성 요소에 대한 컨테이너 이미지를 제공하는 Quay.io를 포함하여 인증 기관에서 제공하는 서비스로 인증할 수 있습니다.

15.2.9. 시스템 신뢰에 vCenter 루트 CA 인증서 추가

설치 프로그램이 vCenter API에 액세스해야 하므로 OpenShift Container Platform 클러스터를 설치하기 전에 vCenter의 신뢰할 수 있는 루트 CA 인증서를 시스템 신뢰에 추가해야 합니다.

절차

1. vCenter 홈 페이지에서 vCenter의 루트 CA 인증서를 다운로드합니다. vSphere Web Services SDK 섹션에서 **Download trusted root CA certificates**를 클릭합니다. **<vCenter>/certs/download.zip** 파일이 다운로드됩니다.
2. vCenter 루트 CA 인증서가 포함된 압축 파일의 압축을 풉니다. 압축 파일의 내용은 다음 파일 구조와 유사합니다.

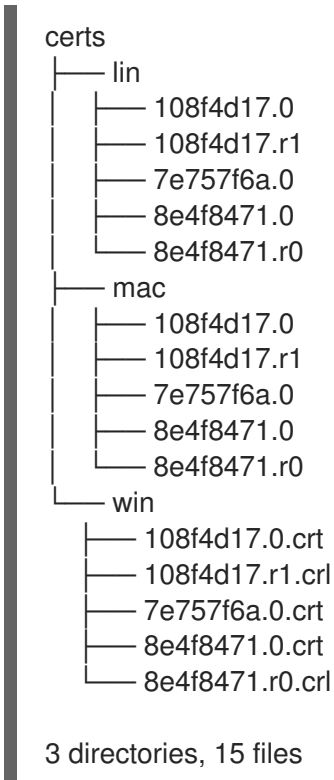

3. 운영 체제 파일을 시스템 신뢰에 추가합니다. 예를 들어 Fedora 운영 체제에서는 다음 명령을 실행합니다.

```
# cp certs/lin/* /etc/pki/ca-trust/source/anchors
```

4. 시스템 신뢰를 업데이트합니다. 예를 들어 Fedora 운영 체제에서는 다음 명령을 실행합니다.

```
# update-ca-trust extract
```

15.2.10. 설치 구성 파일 만들기

VMware vSphere에 설치하는 OpenShift Container Platform 클러스터를 사용자 지정할 수 있습니다.

사전 요구 사항

- OpenShift Container Platform 설치 프로그램과 클러스터의 풀 시크릿을 받습니다.
- 서브스크립션 수준에서 서비스 주체 권한을 획득합니다.

절차

1. **install-config.yaml** 파일을 생성합니다.

a. 설치 프로그램이 포함된 디렉터리로 변경하고 다음 명령을 실행합니다.

```
$ ./openshift-install create install-config --dir <installation_directory> 1
```

1 **<installation_directory>**는 설치 프로그램이 생성하는 파일을 저장할 디렉터리 이름을 지정합니다.



중요

비어 있는 디렉터를 지정합니다. 부트스트랩 X.509 인증서와 같은 일부 설치 자산은 단기간에 만료되므로 설치 디렉터를 재사용해서는 안 됩니다. 다른 클러스터 설치의 개별 파일을 재사용하려면 해당 파일을 사용자 디렉터리에 복사하면 됩니다. 그러나 설치 자산의 파일 이름은 릴리스간에 변경될 수 있습니다. 따라서 이전 OpenShift Container Platform 버전에서 설치 파일을 복사할 때는 주의하십시오.

b. 화면에 나타나는 지시에 따라 클라우드에 대한 구성 세부 사항을 입력합니다.

i. 선택 사항: 클러스터 시스템에 액세스하는 데 사용할 SSH 키를 선택합니다.



참고

설치 디버깅 또는 재해 복구를 수행하려는 프로덕션 OpenShift Container Platform 클러스터의 경우 **ssh-agent** 프로세스가 사용하는 SSH 키를 지정합니다.

ii. 대상 플랫폼으로 **vsphere**를 선택합니다.

iii. vCenter 인스턴스의 이름을 지정합니다.

iv. 클러스터를 생성하는 데 필요한 권한이 있는 vCenter 계정의 사용자 이름과 암호를 지정합니다.

설치 프로그램이 vCenter 인스턴스에 연결됩니다.

- v. 연결할 vCenter 인스턴스에서 데이터 센터를 선택합니다.
 - vi. 사용할 기본 vCenter 데이터 저장소를 선택합니다.
 - vii. OpenShift Container Platform 클러스터를 설치할 vCenter 클러스터를 선택합니다. 설치 프로그램은 vSphere 클러스터의 루트 리소스 풀을 기본 리소스 풀로 사용합니다.
 - viii. vCenter 인스턴스에서 구성된 가상 IP 주소 및 DNS 레코드가 포함된 네트워크를 선택합니다.
 - ix. 컨트롤 플레인 API 액세스를 위해 구성된 가상 IP 주소를 입력합니다.
 - x. 클러스터 인그레스용으로 구성된 가상 IP 주소를 입력합니다.
 - xi. 기본 도메인을 입력합니다. 이 기본 도메인은 구성된 DNS 레코드에서 사용한 것과 동일해야 합니다.
 - xii. 클러스터를 설명할 수 있는 이름을 입력합니다. 클러스터 이름은 구성된 DNS 레코드에서 사용한 것과 동일해야 합니다.
 - xiii. [Red Hat OpenShift Cluster Manager](#)에서 **폴 시크릿** 을 붙여넣습니다.
2. **install-config.yaml** 파일을 수정합니다. 사용 가능한 매개변수에 대한 자세한 정보는 “설치 구성 매개변수” 섹션에서 확인할 수 있습니다.
 3. 여러 클러스터를 설치하는 데 사용할 수 있도록 **install-config.yaml** 파일을 백업합니다.

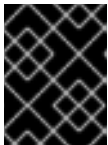

중요

install-config.yaml 파일은 설치 과정에서 사용됩니다. 이 파일을 재사용하려면 지금 백업해야 합니다.

15.2.10.1. 설치 구성 매개변수

OpenShift Container Platform 클러스터를 배포하기 전에 매개변수 값을 제공하여 클러스터를 호스팅할 클라우드 플랫폼에서 사용자 계정을 설명하고 선택사항으로 클러스터의 플랫폼을 사용자 지정합니다. **install-config.yaml** 설치 구성 파일을 생성할 때 명령줄을 통해 필요한 매개변수 값을 제공합니다. 클러스터를 사용자 지정하면 **install-config.yaml** 파일을 수정하여 플랫폼에 대한 세부 정보를 제공할 수 있습니다.



참고

설치한 후에는 **install-config.yaml** 파일에서 이러한 매개변수를 수정할 수 없습니다.

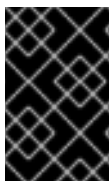

중요

openshift-install 명령은 매개변수의 필드 이름을 검증하지 않습니다. 잘못된 이름이 지정되면 관련 파일 또는 오브젝트가 생성되지 않으며 오류가 보고되지 않습니다. 지정된 매개변수의 필드 이름이 올바른지 확인합니다.

15.2.10.1.1. 필수 구성 매개변수

필수 설치 구성 매개변수는 다음 표에 설명되어 있습니다.

표 15.11. 필수 매개 변수

매개 변수	설명	값
apiVersion	install-config.yaml 콘텐츠의 API 버전입니다. 현재 버전은 v1 입니다. 설치 관리자가 이전 API 버전도 지원할 수 있습니다.	문자열
baseDomain	클라우드 공급자의 기본 도메인입니다. 기본 도메인은 OpenShift Container Platform 클러스터 구성 요소에 대한 경로를 생성하는 데 사용됩니다. 클러스터의 전체 DNS 이름은 baseDomain 과 metadata.name 매개 변수 값의 조합으로, <metadata.name> . <baseDomain> 형식입니다.	정규화된 도메인 또는 하위 도메인 이름(예: example.com).
metadata	Kubernetes 리소스 ObjectMeta 로 name 매개 변수만 사용합니다.	개체
metadata.name	클러스터의 이름입니다. 클러스터의 DNS 레코드는 {{.metadata.name}}.{{.baseDomain}} 형식의 모든 하위 도메인입니다.	dev 와 같은 소문자 및 하이픈(-)의 문자열입니다.
platform	설치를 수행하는 특정 플랫폼에 대한 구성(aws , baremetal , azure , openstack , ovirt , vsphere)입니다. platform . <platform> 매개 변수에 대한 자세한 내용은 다음 표에서 사용자 플랫폼에 해당하는 정보를 참조하십시오.	개체

매개변수	설명	값
pullSecret	Red Hat OpenShift Cluster Manager에서 풀 시크릿 을 가져와서 Quay.io와 같은 서비스에서 OpenShift Container Platform 구성 요소의 컨테이너 이미지 다운로드를 인증합니다.	<pre>{ "auths":{ "cloud.openshift.com":{ "auth":"b3Blb=", "email":"you@example.com" }, "quay.io":{ "auth":"b3Blb=", "email":"you@example.com" } } }</pre>

15.2.10.1.2. 네트워크 구성 매개변수

기존 네트워크 인프라의 요구 사항에 따라 설치 구성을 사용자 지정할 수 있습니다. 예를 들어 클러스터 네트워크의 IP 주소 블록을 확장하거나 기본값과 다른 IP 주소 블록을 제공할 수 있습니다.

IPv4 주소만 지원됩니다.

표 15.12. 네트워크 매개변수

매개변수	설명	값
networking	클러스터의 네트워크의 구성입니다.	개체  참고 설치한 후에는 networking 오브젝트에서 지정된 매개변수를 수정할 수 없습니다.
networking.networkType	설치할 클러스터 네트워크 제공자 CNI(Container Network Interface) 플러그인입니다.	OpenShiftSDN 또는 OVNKubernetes 중 하나이며, 기본값은 OpenShiftSDN 입니다.
networking.clusterNetwork	Pod의 IP 주소 블록입니다. 기본값은 10.128.0.0/14 이며, 호스트 접두사는 /23 입니다. 여러 IP 주소 블록을 지정하는 경우 블록이 겹치지 않아야 합니다.	개체의 배열입니다. 예를 들면 다음과 같습니다. <pre>networking: clusterNetwork: - cidr: 10.128.0.0/14 hostPrefix: 23</pre>

매개변수	설명	값
networking.clusterNetwork.cidr	networking.clusterNetwork 를 사용하는 경우 필수 항목입니다. IP 주소 블록입니다. IPv4 네트워크입니다.	CIDR(Classless Inter-Domain Routing) 표기법의 IP 주소 블록입니다. IPv4 블록의 접두사 길이는 0 에서 32 사이입니다.
networking.clusterNetwork.hostPrefix	개별 노드 각각에 할당할 서브넷 접두사 길이입니다. 예를 들어 hostPrefix 를 23 으로 설정하는 경우, 지정된 cidr 이외의 /23 서브넷이 각 노드에 할당됩니다. 23 의 hostPrefix 값은 $510(2^{(32 - 23)} - 2)$ Pod IP 주소를 제공합니다.	서브넷 접두사입니다. 기본값은 23 입니다.
networking.serviceNetwork	서비스의 IP 주소 블록입니다. 기본값은 172.30.0.0/16 입니다. OpenShift SDN 및 OVN-Kubernetes 네트워크 공급자는 서비스 네트워크에 대한 단일 IP 주소 블록만 지원합니다.	CIDR 형식의 IP 주소 블록이 있는 어레이입니다. 예를 들면 다음과 같습니다. <pre>networking: serviceNetwork: - 172.30.0.0/16</pre>
networking.machineNetwork	시스템의 IP 주소 블록입니다. 여러 IP 주소 블록을 지정하는 경우 블록이 겹치지 않아야 합니다. 여러 IP 커널 인수를 지정하는 경우 machineNetwork.cidr 값은 기본 네트워크의 CIDR이어야 합니다.	개체의 배열입니다. 예를 들면 다음과 같습니다. <pre>networking: machineNetwork: - cidr: 10.0.0.0/16</pre>
networking.machineNetwork.cidr	networking.machineNetwork 를 사용하는 경우 필수 항목입니다. IP 주소 블록입니다. libvirt를 제외한 모든 플랫폼의 기본값은 10.0.0.0/16 입니다. libvirt의 기본값은 192.168.126.0/24 입니다.	CIDR 표기법의 IP 네트워크 블록입니다. 예: 10.0.0.0/16  <p>참고</p> <p>기본 NIC가 상주하는 CIDR과 일치하도록 networking.machineNetwork를 설정합니다.</p>

15.2.10.1.3. 선택적 구성 매개변수

선택적 설치 구성 매개변수는 다음 표에 설명되어 있습니다.

표 15.13. 선택적 매개변수

매개변수	설명	값
additionalTrustBundle	노드의 신뢰할 수 있는 인증서 스토리지에 추가되는 PEM 인코딩 X.509 인증서 번들입니다. 이 신뢰할 수 있는 번들은 프록시가 구성되었을 때에도 사용할 수 있습니다.	문자열
compute	컴퓨팅 노드를 구성하는 시스템의 구성입니다.	MachinePool 개체의 배열입니다. 자세한 내용은 다음의 "시스템 풀" 표를 참조하십시오.
compute.architecture	풀에 있는 시스템의 명령어 집합 아키텍처를 결정합니다. 이기종 클러스터는 현재 지원되지 않으므로 모든 풀이 동일한 아키텍처를 지정해야 합니다. 유효한 값은 amd64 (기본값)입니다.	문자열
compute.hyperthreading	<p>컴퓨팅 시스템에서 동시 멀티스레딩 또는 hyperthreading 활성화 또는 비활성화 여부를 지정합니다. 시스템 코어의 성능을 높이기 위해 기본적으로 동시 멀티스레딩이 활성화됩니다.</p> <div style="display: flex; align-items: flex-start;">  <div> <p>중요</p> <p>동시 멀티스레딩을 비활성화하는 경우 용량 계획에서 시스템 성능이 크게 저하될 수 있는 문제를 고려해야 합니다.</p> </div> </div>	Enabled 또는 Disabled
compute.name	compute 를 사용하는 경우 필수 항목입니다. 시스템 풀의 이름입니다.	worker
compute.platform	compute 를 사용하는 경우 필수 항목입니다. 이 매개변수를 사용하여 작업자 시스템을 호스팅할 클라우드 공급자를 지정합니다. 이 매개변수 값은 controlPlane.platform 매개변수 값과 일치해야 합니다	aws, azure, gcp, openstack, ovirt, vsphere 또는 {}
compute.replicas	프로비저닝할 컴퓨팅 시스템(작업자 시스템이라고도 함) 수입니다.	2 이상의 양의 정수이며, 기본값은 3 입니다.
controlPlane	컨트롤 플레인을 구성하는 시스템들의 구성입니다.	MachinePool 개체의 배열입니다. 자세한 내용은 다음의 "시스템 풀" 표를 참조하십시오.

매개변수	설명	값
controlPlane.architecture	폴에 있는 시스템의 명령어 집합 아키텍처를 결정합니다. 현재 이기종 클러스터는 지원되지 않으므로 모든 폴에서 동일한 아키텍처를 지정해야 합니다. 유효한 값은 amd64 (기본값)입니다.	문자열
controlPlane.hyperthreading	컨트롤 플레인 시스템에서 동시 멀티스레딩 또는 hyperthreading 활성화 또는 비활성화 여부를 지정합니다. 시스템 코어의 성능을 높이기 위해 기본적으로 동시 멀티스레딩이 활성화됩니다.  중요 동시 멀티스레딩을 비활성화하는 경우 용량 계획에서 시스템 성능이 크게 저하될 수 있는 문제를 고려해야 합니다.	Enabled 또는 Disabled
controlPlane.name	controlPlane 을 사용하는 경우 필수 항목입니다. 시스템 폴의 이름입니다.	master
controlPlane.platform	controlPlane 을 사용하는 경우 필수 항목입니다. 이 매개변수를 사용하여 컨트롤 플레인 시스템을 호스팅하는 클라우드 공급자를 지정합니다. 이 매개변수 값은 compute.platform 매개변수 값과 일치해야 합니다.	aws, azure, gcp, openstack, ovirt, vsphere 또는 {}
controlPlane.replicas	프로비저닝하는 컨트롤 플레인 시스템의 수입니다.	지원되는 유일한 값은 기본값인 3 입니다.

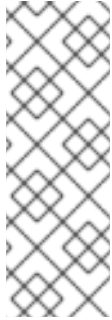
매개변수	설명	값
<p>credentialsMode</p>	<p>Cloud Credential Operator (CCO) 모드입니다. 모드가 지정되지 않은 경우 CCO는 여러 모드가 지원되는 플랫폼에서 Mint 모드가 우선으로 되어 지정된 인증 정보의 기능을 동적으로 확인하려고 합니다.</p> <div data-bbox="491 479 603 797" style="border: 1px solid black; padding: 5px; width: fit-content;">  </div> <p>참고</p> <p>모든 클라우드 공급자에서 모든 CCO 모드가 지원되는 것은 아닙니다. CCO 모드에 대한 자세한 내용은 <i>Cluster Operators</i> 의 <i>Cloud Credential Operator</i> 를 참조하십시오.</p>	<p>Mint, Passthrough, Manual 또는 빈 문자열 ("").</p>
<p>fips</p>	<p>FIPS 모드를 활성화 또는 비활성화합니다. 기본값은 false(비활성화)입니다. FIPS 모드가 활성화되면 OpenShift Container Platform이 실행되는 RHCOS(Red Hat Enterprise Linux CoreOS) 시스템에서 기본 Kubernetes 암호화 제품군은 우회하고 RHCOS와 함께 제공되는 암호화 모듈을 대신 사용합니다.</p> <div data-bbox="491 1245 603 1496" style="border: 1px solid black; padding: 5px; width: fit-content;">  </div> <p>중요</p> <p>FIPS 검증 / 진행 중인 모듈 암호화 라이브러리 사용은 x86_64 아키텍처의 OpenShift Container Platform 배포에서만 지원됩니다.</p> <div data-bbox="491 1547 603 1742" style="border: 1px solid black; padding: 5px; width: fit-content;">  </div> <p>참고</p> <p>Azure File 스토리지를 사용하는 경우 FIPS 모드를 활성화할 수 없습니다.</p>	<p>false 또는 true</p>
<p>imageContentSources</p>	<p>릴리스 이미지 내용의 소스 및 리포지토리입니다.</p>	<p>개체의 배열입니다. 이 표의 다음 행에 설명된 대로 source와 mirrors(선택 사항)가 포함됩니다.</p>

매개변수	설명	값
imageContentSources.source	imageContentSources 를 사용하는 경우 필수 항목입니다. 예를 들어 이미지 가져오기 사양에서 사용자가 가리키는 리포지토리를 지정합니다.	문자열
imageContentSources.mirrors	동일한 이미지를 포함할 수도 있는 하나 이상의 리포지토리를 지정합니다.	문자열 배열
publish	Kubernetes API, OpenShift 경로와 같이 클러스터의 사용자 끝점을 게시하거나 노출하는 방법입니다.	<p>Internal 또는 External입니다. 기본값은 External입니다.</p> <p>이 필드를 Internal 로 설정하는 것은 클라우드 이외의 플랫폼에서는 지원되지 않습니다.</p> <div style="display: flex; align-items: flex-start;"> <div style="width: 60px; height: 60px; background: repeating-linear-gradient(45deg, transparent, transparent 2px, black 2px, black 4px); margin-right: 10px;"></div> <div> <p>중요</p> <p>필드 값을 Internal 로 설정하면 클러스터가 작동하지 않습니다. 자세한 내용은 BZ#1953035를 참조하십시오.</p> </div> </div>
sshKey	클러스터 시스템 액세스 인증에 필요한 하나 이상의 SSH 키입니다.	<p>하나 이상의 키입니다. 예를 들면 다음과 같습니다.</p> <div style="display: flex; align-items: flex-start;"> <div style="width: 60px; height: 60px; background: repeating-linear-gradient(45deg, transparent, transparent 2px, black 2px, black 4px); margin-right: 10px;"></div> <div> <p>참고</p> <p>설치 디버깅 또는 재해 복구를 수행하려는 프로젝트 OpenShift Container Platform 클러스터의 경우 ssh-agent 프로세스가 사용하는 SSH 키를 지정합니다.</p> </div> </div> <pre>sshKey: <key1> <key2> <key3></pre>

15.2.10.1.4. 추가 VMware vSphere 구성 매개변수

추가 VMware vSphere 구성 매개변수는 다음 표에 설명되어 있습니다.

표 15.14. 추가 VMware vSphere 클러스터 매개변수

매개변수	설명	값
platform.vsphere.vCenter	vCenter 서버의 정규화된 호스트 이름 또는 IP 주소입니다.	문자열
platform.vsphere.username	vCenter 인스턴스에 연결하는 데 사용할 사용자 이름입니다. 이 사용자에게는 최소한 vSphere에서 정적 또는 동적 영구 볼륨 프로비저닝에 필요한 역할과 권한이 있어야 합니다.	문자열
platform.vsphere.password	vCenter 사용자 이름의 암호입니다.	문자열
platform.vsphere.datacenter	vCenter 인스턴스에서 사용할 데이터 센터의 이름입니다.	문자열
platform.vsphere.defaultDatastore	프로비저닝 볼륨에 사용할 기본 데이터 저장소의 이름입니다.	문자열
platform.vsphere.folder	선택사항입니다. 설치 프로그램이 가상 머신을 생성하는 기존 폴더의 절대 경로입니다. 이 값을 제공하지 않으면 설치 프로그램이 데이터 센터 가상 머신 폴더에 인프라 ID로 이름이 지정된 폴더를 생성합니다.	문자열(예: <code>/<datacenter_name>/vm/<folder_name>/<subfolder_name></code>).
platform.vsphere.network	vCenter 인스턴스에서 구성된 가상 IP 주소 및 DNS 레코드가 포함된 네트워크입니다.	문자열
platform.vsphere.cluster	OpenShift Container Platform 클러스터를 설치할 vCenter 클러스터입니다.	문자열
platform.vsphere.apiVIP	컨트롤 플레인 API 액세스를 위해 구성된 가상 IP(VIP) 주소입니다.	IP 주소 (예: 128.0.0.1)
platform.vsphere.ingressVIP	클러스터 인그레스용으로 구성된 가상 IP(VIP) 주소입니다.	IP 주소 (예: 128.0.0.1)

15.2.10.1.5. 선택적 VMware vSphere 시스템 풀 구성 매개변수

다음 표에는 선택적 VMware vSphere 시스템 풀 구성 매개 변수가 설명되어 있습니다.

표 15.15. 선택적 VMware vSphere 시스템 풀 매개변수

매개변수	설명	값
------	----	---

매개변수	설명	값
platform.vsphere.clusterOSImage	설치 프로그램이 RHCOS 이미지를 다운로드하는 위치입니다. 네트워크가 제한된 환경에서 설치를 수행하려면 매개 변수를 설정해야 합니다.	HTTP 또는 HTTPS URL (선택 옵션으로 SHA-256 형식의 체크섬을 사용) 예: https://mirror.openshift.com/images/rhcos-<version>-vmware.<architecture>.ova.
platform.vsphere.osDisk.diskSizeGB	디스크 크기(GB)입니다.	정수
platform.vsphere.cpus	가상 머신을 할당할 총 가상 프로세서 코어 수입니다.	정수
platform.vsphere.coresPerSocket	가상 머신의 소켓당 코어 수입니다. 가상 머신의 가상 소켓 수는 platform.vsphere.cpus/platform.vsphere.coresPerSocket 입니다. 기본값은 1 입니다.	정수
platform.vsphere.memoryMB	가상 머신의 메모리 크기(MB)입니다.	정수

15.2.10.2. 설치 관리자 프로비저닝 VMware vSphere 클러스터의 샘플 install-config.yaml 파일

install-config.yaml 파일을 사용자 지정하여 OpenShift Container Platform 클러스터 플랫폼에 대한 자세한 정보를 지정하거나 필수 매개변수 값을 수정할 수 있습니다.

```

apiVersion: v1
baseDomain: example.com ①
compute: ②
- hyperthreading: Enabled ③
  name: worker
  replicas: 3
  platform:
    vsphere: ④
      cpus: 2
      coresPerSocket: 2
      memoryMB: 8192
      osDisk:
        diskSizeGB: 120
controlPlane: ⑤
  hyperthreading: Enabled ⑥
  name: master
  replicas: 3
  platform:
    vsphere: ⑦
      cpus: 4
      coresPerSocket: 2

```

```
memoryMB: 16384
osDisk:
  diskSizeGB: 120
metadata:
  name: cluster 8
platform:
  vsphere:
    vcenter: your.vcenter.server
    username: username
    password: password
    datacenter: datacenter
    defaultDatastore: datastore
    folder: folder
    network: VM_Network
    cluster: vsphere_cluster_name 9
    apiVIP: api_vip
    ingressVIP: ingress_vip
  fips: false
  pullSecret: '{"auths": ...}'
  sshKey: 'ssh-ed25519 AAAA...'
```

- 1 클러스터의 기본 도메인입니다. 모든 DNS 레코드는 이 기본 도메인의 하위 도메인이어야 하며 클러스터 이름을 포함해야 합니다.
- 2 5 **controlPlane** 섹션은 단일 매핑이지만 **compute** 섹션은 일련의 매핑입니다. 서로 다른 데이터 구조의 요구사항을 충족하도록 **compute** 섹션의 첫 번째 줄은 하이픈(-)으로 시작해야 하며 **controlPlane** 섹션의 첫 번째 줄은 하이픈으로 시작할 수 없습니다. 하나의 컨트롤 플레인 풀만 사용됩니다.
- 3 6 동시 멀티스레딩 또는 **hyperthreading** 활성화/비활성화 여부를 지정합니다. 시스템 코어의 성능을 높이기 위해 기본적으로 동시 멀티스레딩이 활성화됩니다. 매개변수 값을 **Disabled**로 설정하여 비활성화할 수 있습니다. 일부 클러스터 시스템에서 동시 멀티스레딩을 비활성화할 경우에는 해당 멀티스레딩을 모든 클러스터 시스템에서 비활성화해야 합니다.



중요

동시 멀티스레딩을 비활성화하는 경우 용량 계획에서 시스템 성능이 크게 저하될 수 있는 문제를 고려해야 합니다. 동시 멀티스레딩을 비활성화하는 경우 시스템은 8개 이상의 CPU와 32GB의 RAM을 사용해야 합니다.

- 4 7 선택 사항: 컴퓨팅 및 컨트롤 플레인 시스템의 시스템 풀 매개변수에 대한 추가 구성을 제공합니다.
- 8 DNS 레코드에 지정한 클러스터 이름입니다.
- 9 OpenShift Container Platform 클러스터를 설치할 vSphere 클러스터입니다. 설치 프로그램은 vSphere 클러스터의 루트 리소스 풀을 기본 리소스 풀로 사용합니다.

15.2.10.3. 설치 중 클러스터 단위 프록시 구성

프로덕션 환경에서는 인터넷에 대한 직접 액세스를 거부하고 대신 HTTP 또는 HTTPS 프록시를 제공합니다. **install-config.yaml** 파일에서 프록시 설정을 구성하여 프록시가 사용되도록 새 OpenShift Container Platform 클러스터를 구성할 수 있습니다.

사전 요구 사항

- 기존 **install-config.yaml** 파일이 있습니다.
- 클러스터에서 액세스해야 하는 사이트를 검토하고 프록시를 바이패스해야 하는지 확인했습니다. 기본적으로 호스팅 클라우드 공급자 API에 대한 호출을 포함하여 모든 클러스터 발신(Egress) 트래픽이 프록시됩니다. 필요한 경우 프록시를 바이패스하기 위해 **Proxy** 오브젝트의 **spec.noProxy** 필드에 사이트를 추가했습니다.



참고

Proxy 오브젝트의 **status.noProxy** 필드는 설치 구성에 있는 **networking.machineNetwork[].cidr**, **networking.clusterNetwork[].cidr**, **networking.serviceNetwork[]** 필드의 값으로 채워집니다.

Amazon Web Services (AWS), Google Cloud Platform (GCP), Microsoft Azure 및 Red Hat OpenStack Platform (RHOSP)에 설치하는 경우 **Proxy** 오브젝트 **status.noProxy** 필드도 인스턴스 메타데이터 끝점 (**169.254.169.254**)로 채워집니다.

절차

1. **install-config.yaml** 파일을 편집하고 프록시 설정을 추가합니다. 예를 들면 다음과 같습니다.

```
apiVersion: v1
baseDomain: my.domain.com
proxy:
  httpProxy: http://<username>:<pswd>@<ip>:<port> 1
  httpsProxy: https://<username>:<pswd>@<ip>:<port> 2
  noProxy: example.com 3
  additionalTrustBundle: | 4
    -----BEGIN CERTIFICATE-----
    <MY_TRUSTED_CA_CERT>
    -----END CERTIFICATE-----
...

```

- 1 클러스터 외부에서 HTTP 연결을 구축하는 데 사용할 프록시 URL입니다. URL 스키마는 **http**여야 합니다.
- 2 클러스터 외부에서 HTTPS 연결을 구축하는 데 사용할 프록시 URL입니다.
- 3 대상 도메인 이름, IP 주소 또는 프록시에서 제외할 기타 네트워크 CIDR로 이루어진 쉼표로 구분된 목록입니다. 하위 도메인과 일치하려면 도메인 앞에 **.**을 입력합니다. 예를 들어, **.y.com**은 **x.y.com**과 일치하지만 **y.com**은 일치하지 않습니다. *****를 사용하여 모든 대상에 대해 프록시를 바이패스합니다. vCenter의 IP 주소와 해당 시스템에 사용하는 IP 범위를 포함해야 합니다.
- 4 이 값을 제공하면 설치 프로그램에서 추가 CA 인증서를 보유할 **openshift-config** 네임스페이스에 **user-ca-bundle**이라는 구성 맵을 생성합니다. **additionalTrustBundle** 및 하나의 이상의 프록시 설정을 제공하는 경우 **프록시** 오브젝트는 **trustedCA** 필드의 **user-ca-bundle** 구성 맵을 참조하도록 구성됩니다. 그러면 Cluster Network Operator에서 **trustedCA** 매개 변수에 대해 지정된 콘텐츠를 RHCOS 신뢰 번들과 병합하는 **trusted-ca-bundle** 구성 맵을 생성합니다. 프록시의 ID 인증서를 RHCOS 트러스트 번들에 있는 기관에서 서명하지 않은 경우 **additionalTrustBundle** 필드가 있어야 합니다.



참고

설치 프로그램에서 프록시 **adinessEndpoints** 필드를 지원하지 않습니다.

2. 파일을 저장해 놓고 OpenShift Container Platform을 설치할 때 참조하십시오.

제공되는 **install-config.yaml** 파일의 프록시 설정을 사용하는 **cluster**라는 이름의 클러스터 전체 프록시가 설치 프로그램에 의해 생성됩니다. 프록시 설정을 제공하지 않아도 **cluster Proxy** 오브젝트는 계속 생성되지만 **spec**은 **nil**이 됩니다.



참고

cluster라는 **Proxy** 오브젝트만 지원되며 추가 프록시는 생성할 수 없습니다.

15.2.11. 클러스터 배포

호환되는 클라우드 플랫폼에 OpenShift Container Platform을 설치할 수 있습니다.

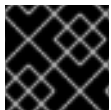

중요

최초 설치 과정에서 설치 프로그램의 **create cluster** 명령을 한 번만 실행할 수 있습니다.

사전 요구 사항

- 클러스터를 호스팅하는 클라우드 플랫폼으로 계정을 구성합니다.
- OpenShift Container Platform 설치 프로그램과 클러스터의 풀 시크릿을 받습니다.

절차

1. 설치 프로그램이 포함된 디렉터리로 변경하고 클러스터 배포를 초기화합니다.

```
$ ./openshift-install create cluster --dir <installation_directory> \ 1
--log-level=info 2
```

1 **<installation_directory>** 값으로 사용자 지정한 **./install-config.yaml** 파일의 위치를 지정합니다.

2 다른 설치 세부 사항을 보려면 **info** 대신 **warn**, **debug** 또는 **error**를 지정합니다.

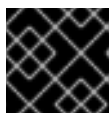

중요

VMC 환경에서 호스팅되는 bastion의 **openshift-install** 명령을 사용합니다.



참고

호스트에 구성된 클라우드 공급자 계정에 클러스터를 배포하기에 충분한 권한이 없는 경우, 설치 프로세스가 중단되고 누락된 권한을 알리는 메시지가 표시됩니다.

클러스터 배포가 완료되면 웹 콘솔로 연결되는 링크와 **kubeadmin** 사용자의 인증 정보가 포함된 클러스터 액세스 지침이 사용자 터미널에 표시됩니다.

출력 예

```

...
INFO Install complete!
INFO To access the cluster as the system:admin user when using 'oc', run 'export
KUBECONFIG=/home/myuser/install_dir/auth/kubeconfig'
INFO Access the OpenShift web-console here: https://console-openshift-
console.apps.mycluster.example.com
INFO Login to the console with user: "kubeadmin", and password: "4vYBz-Ee6gm-ymBZj-
Wt5AL"
INFO Time elapsed: 36m22s

```



참고

설치에 성공하면 클러스터 액세스 및 인증 정보도 `<installation_directory>/openshift_install.log`로 출력됩니다.



중요

- 설치 프로그램에서 생성하는 Ignition 구성 파일에 24시간 후에 만료되는 인증서가 포함되어 있습니다. 이 인증서는 그 후에 갱신됩니다. 인증서를 갱신하기 전에 클러스터가 종료되고 24시간이 지난 후에 클러스터가 다시 시작되면 클러스터는 만료된 인증서를 자동으로 복구합니다. 예외적으로 kubelet 인증서를 복구하려면 대기 중인 **node-bootstrapper** 인증서 서명 요청(CSR)을 수동으로 승인해야 합니다. 자세한 내용은 *Recovering from expired control plane certificates* 문서를 참조하십시오.
- 클러스터를 설치한 후 24시간에서 22시간까지의 인증서가 교체되기 때문에 생성된 후 12시간 이내에 Ignition 구성 파일을 사용하는 것이 좋습니다. 12시간 이내에 Ignition 구성 파일을 사용하면 설치 중에 인증서 업데이트가 실행되는 경우 설치 실패를 방지할 수 있습니다.

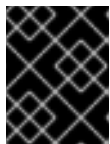

중요

설치 프로그램에서 생성되는 파일이나 설치 프로그램을 삭제해서는 안 됩니다. 클러스터를 삭제하려면 두 가지가 모두 필요합니다.

15.2.12. 바이너리를 다운로드하여 OpenShift CLI 설치

명령줄 인터페이스를 사용하여 OpenShift Container Platform과 상호 작용하기 위해 OpenShift CLI(**oc**)를 설치할 수 있습니다. Linux, Windows 또는 macOS에 **oc**를 설치할 수 있습니다.

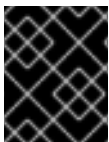

중요

이전 버전의 **oc**를 설치한 경우, OpenShift Container Platform 4.7의 모든 명령을 완료하는데 해당 버전을 사용할 수 없습니다. 새 버전의 **oc**를 다운로드하여 설치합니다.

15.2.12.1. Linux에서 OpenShift CLI 설치

다음 절차를 사용하여 Linux에서 OpenShift CLI(**oc**) 바이너리를 설치할 수 있습니다.

절차

1. Red Hat 고객 포털에서 [OpenShift Container Platform 다운로드 페이지](#) 로 이동합니다.
2. **버전** 드롭다운 메뉴에서 적절한 버전을 선택합니다.
3. **OpenShift v4.7 Linux Client(OpenShift v4.7 Linux 클라이언트)** 항목 옆에 있는 **지금 다운로드** 를 클릭하고 파일을 저장합니다.
4. 아카이브의 압축을 풉니다.

```
$ tar xvzf <file>
```

5. **oc** 바이너리를 **PATH**에 있는 디렉터리에 배치합니다.
PATH를 확인하려면 다음 명령을 실행합니다.

```
$ echo $PATH
```

OpenShift CLI를 설치한 후 **oc** 명령을 사용할 수 있습니다.

```
$ oc <command>
```

15.2.12.2. Windows에서 OpenShift CLI 설치

다음 절차에 따라 Windows에 OpenShift CLI(**oc**) 바이너리를 설치할 수 있습니다.

절차

1. Red Hat 고객 포털에서 [OpenShift Container Platform 다운로드 페이지](#) 로 이동합니다.
2. **버전** 드롭다운 메뉴에서 적절한 버전을 선택합니다.
3. **OpenShift v4.7 Windows Client** 항목 옆에 있는 **지금 다운로드**를 클릭하고 파일을 저장합니다.
4. ZIP 프로그램으로 아카이브의 압축을 풉니다.
5. **oc** 바이너리를 **PATH**에 있는 디렉터리로 이동합니다.
PATH를 확인하려면 명령 프롬프트를 열고 다음 명령을 실행합니다.

```
C:\> path
```

OpenShift CLI를 설치한 후 **oc** 명령을 사용할 수 있습니다.

```
C:\> oc <command>
```

15.2.12.3. macOS에 OpenShift CLI 설치

다음 절차에 따라 macOS에서 OpenShift CLI(**oc**) 바이너리를 설치할 수 있습니다.

절차

1. Red Hat 고객 포털에서 [OpenShift Container Platform 다운로드 페이지](#) 로 이동합니다.
2. **버전** 드롭다운 메뉴에서 적절한 버전을 선택합니다.

3. **OpenShift v4.7 MacOSX Client** 항목 옆에 있는 **지금 다운로드**를 클릭하고 파일을 저장합니다.
4. 아카이브의 압축을 해제하고 압축을 풉니다.
5. **oc** 바이너리 PATH의 디렉터리로 이동합니다.
PATH를 확인하려면 터미널을 열고 다음 명령을 실행합니다.

```
$ echo $PATH
```

OpenShift CLI를 설치한 후 **oc** 명령을 사용할 수 있습니다.

```
$ oc <command>
```

15.2.13. CLI를 사용하여 클러스터에 로그인

클러스터 **kubeconfig** 파일을 내보내서 기본 시스템 사용자로 클러스터에 로그인할 수 있습니다. **kubeconfig** 파일에는 CLI에서 올바른 클러스터 및 API 서버에 클라이언트를 연결하는 데 사용하는 클러스터에 대한 정보가 포함되어 있습니다. 이 파일은 클러스터별로 고유하며 OpenShift Container Platform 설치 과정에서 생성됩니다.

사전 요구 사항

- OpenShift Container Platform 클러스터를 배포했습니다.
- **oc** CLI를 설치했습니다.

절차

1. **kubeadmin** 인증 정보를 내보냅니다.

```
$ export KUBECONFIG=<installation_directory>/auth/kubeconfig 1
```

1 **<installation_directory>**는 설치 파일을 저장한 디렉터리의 경로를 지정합니다.

2. 내보낸 구성을 사용하여 **oc** 명령을 성공적으로 실행할 수 있는지 확인합니다.

```
$ oc whoami
```

출력 예

```
system:admin
```

15.2.14. 레지스트리 스토리지 생성

클러스터를 설치한 후 Registry Operator를 위한 스토리지를 생성해야 합니다.

15.2.14.1. 설치 중 제거된 이미지 레지스트리

공유 가능한 개체 스토리지를 제공하지 않는 플랫폼에서 OpenShift Image Registry Operator는 자체적으로 **Removed**로 부트스트랩합니다. 이를 통해 **openshift-installer**가 이러한 플랫폼 유형에서 설치를 완료할 수 있습니다.

설치 후 **managementState**를 **Removed**에서 **Managed**로 전환하도록 Image Registry Operator 구성을 편집해야 합니다.



참고

Prometheus 콘솔은 **ImageRegistryRemoved** 경고를 제공합니다. 다음은 예시 경고입니다.

"이미지 레지스트리가 제거되었습니다. **ImageStreamTags**를 참조하는 **ImageStreamTags**, **BuildConfigs** 및 **DeploymentConfigs**가 예상대로 작동하지 않을 수 있습니다. 스토리지를 구성하고 `configs.imageregistry.operator.openshift.io`를 편집하여 구성을 **Managed** 상태로 업데이트하십시오."

15.2.14.2. 이미지 레지스트리 스토리지 구성

기본 스토리지를 제공하지 않는 플랫폼에서는 처음에 Image Registry Operator를 사용할 수 없습니다. 설치한 후에 스토리지를 사용하도록 레지스트리를 구성하여 Registry Operator를 사용 가능하도록 만들어야 합니다.

프로덕션 클러스터에 필요한 영구 볼륨을 구성하는 과정의 지침이 표시됩니다. 해당하는 경우, 프로덕션 환경 외 클러스터에서만 사용할 수 있는 저장 위치로서 빈 디렉터리를 구성하는 과정의 지침이 표시됩니다.

업그레이드 중에 **Recreate** 롤아웃 전략을 사용하여 이미지 레지스트리의 블록 스토리지 유형 사용을 허용하기 위한 추가 지침이 제공됩니다.

15.2.14.2.1. VMware vSphere용 레지스트리 스토리지 구성

클러스터 관리자는 설치한 후 스토리지를 사용하도록 레지스트리를 구성해야 합니다.

사전 요구 사항

- 클러스터 관리자 권한이 있어야 합니다.
- VMware vSphere에 클러스터가 있어야 합니다.
- Red Hat OpenShift Container Storage와 같이 클러스터용 영구 스토리지 프로비저닝.



중요

OpenShift Container Platform은 복제본이 하나만 있는 경우 이미지 레지스트리 스토리지에 대한 **ReadWriteOnce** 액세스를 지원합니다. 두 개 이상의 복제본으로 고 가용성을 지원하는 이미지 레지스트리를 배포하려면 **ReadWriteMany** 액세스가 필요합니다.

- "100Gi" 용량이 필요합니다.



중요

테스트 결과, RHEL의 NFS 서버를 핵심 서비스용 스토리지 백엔드로 사용하는 데 문제가 있는 것으로 나타납니다. 여기에는 OpenShift Container Registry and Quay, 스토리지 모니터링을 위한 Prometheus, 로깅 스토리지를 위한 Elasticsearch가 포함됩니다. 따라서 RHEL NFS를 사용하여 핵심 서비스에서 사용하는 PV를 백업하는 것은 권장되지 않습니다.

마켓플레이스의 다른 NFS 구현에는 이러한 문제가 나타나지 않을 수 있습니다. 이러한 OpenShift Container Platform 핵심 구성 요소에 대해 완료된 테스트에 대한 자세한 내용은 개별 NFS 구현 공급업체에 문의하십시오.

절차

1. 스토리지를 사용하도록 레지스트리를 구성하기 위해 **configs.imageregistry/cluster** 리소스에서 **spec.storage.pvc**를 변경합니다.

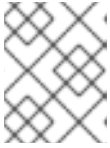

참고

공유 스토리지를 사용할 때 보안 설정을 확인하여 외부에서의 액세스를 방지합니다.

2. 레지스트리 pod가 없는지 확인합니다.

```
$ oc get pod -n openshift-image-registry -l docker-registry=default
```

출력 예

```
No resources found in openshift-image-registry namespace
```



참고

출력에 레지스트리 Pod가 있는 경우 이 절차를 계속할 필요가 없습니다.

3. 레지스트리 구성을 확인합니다.

```
$ oc edit configs.imageregistry.operator.openshift.io
```

출력 예

```
storage:
  pvc:
    claim: 1
```

- 1** **image-registry-storage** PVC의 자동 생성을 허용하도록 **claim** 필드를 비워 둡니다.

4. **clusteroperator** 상태를 확인합니다.

```
$ oc get clusteroperator image-registry
```

출력 예

NAME	VERSION	AVAILABLE	PROGRESSING	DEGRADED
image-registry	4.7	True	False	False
	SINCE MESSAGE			6h50m

15.2.14.2.2. VMware vSphere용 블록 레지스트리 스토리지 구성

클러스터 관리자로서 업그레이드 중에 이미지 레지스트리가 vSphere VMDK(Virtual Machine Disk)와 같은 블록 스토리지 유형을 사용할 수 있도록 허용하기 위해 **Recreate** 롤아웃 전략을 사용할 수 있습니다.



중요

블록 스토리지 볼륨이 지원되지만 프로덕션 클러스터에서 이미지 레지스트리와 함께 사용하는 것은 권장되지 않습니다. 레지스트리가 블록 스토리지에 구성된 설치 레지스트리가 둘 이상의 복제본을 가질 수 없기 때문에 가용성이 높지 않습니다.

절차

1. 이미지 레지스트리 스토리지를 블록 스토리지 유형으로 설정하려면 **Recreate** 롤아웃 전략을 사용하고 복제본 **1**개 만으로 실행되도록 레지스트리를 패치합니다.

```
$ oc patch config.imageregistry.operator.openshift.io/cluster --type=merge -p '{"spec": {"rolloutStrategy":"Recreate","replicas":1}}'
```

2. 블록 스토리지 장치에 PV를 프로비저닝하고 해당 볼륨의 PVC를 생성합니다. 요청된 블록 볼륨은 RWO(ReadWriteOnce) 액세스 모드를 사용합니다.

- a. VMware vSphere **PersistentVolumeClaim** 개체를 정의하려면 다음 내용이 포함된 **pvc.yaml** 파일을 생성합니다.

```
kind: PersistentVolumeClaim
apiVersion: v1
metadata:
  name: image-registry-storage ①
  namespace: openshift-image-registry ②
spec:
  accessModes:
  - ReadWriteOnce ③
  resources:
    requests:
      storage: 100Gi ④
```

- ① **PersistentVolumeClaim** 개체를 표시하는 고유한 이름입니다.
- ② **PersistentVolumeClaim** 오브젝트의 네임스페이스로 **openshift-image-registry**입니다.
- ③ 영구 볼륨 클레임의 액세스 모드입니다. **ReadWriteOnce**를 사용하면 단일 노드에서 읽기 및 쓰기 권한으로 볼륨을 마운트할 수 있습니다.
- ④ 영구 볼륨 클레임의 크기입니다.

- b. 파일에서 **PersistentVolumeClaim** 오브젝트를 만듭니다.

```
$ oc create -f pvc.yaml -n openshift-image-registry
```

- 올바른 PVC를 참조하도록 레지스트리 설정을 편집합니다.

```
$ oc edit config.imageregistry.operator.openshift.io -o yaml
```

출력 예

```
storage:
  pvc:
    claim: 1
```

- 1 사용자 지정 PVC를 만들면 **image-registry-storage** PVC의 기본 자동 생성을 위해 **claim** 필드를 비워둘 수 있습니다.

올바른 PVC를 참조하도록 레지스트리 스토리지를 구성하는 방법은 [vSphere 용 레지스트리 구성](#) 을 참조하십시오.

15.2.15. VMware vSphere 볼륨 백업

OpenShift Container Platform은 새 볼륨을 독립 영구 디스크로 프로비저닝하여 클러스터의 모든 노드에 새 볼륨을 자유롭게 연결 및 분리합니다. 결과적으로 스냅샷을 사용하는 볼륨을 백업하거나 스냅샷에서 볼륨을 복원할 수 없습니다. 자세한 내용은 [스냅 샷 제한](#) 을 참조하십시오.

절차

영구 볼륨의 백업을 생성하려면 다음을 수행합니다.

1. 영구 볼륨을 사용중인 애플리케이션을 중지합니다.
2. 영구 볼륨을 복제합니다.
3. 애플리케이션을 다시 시작합니다.
4. 복제된 볼륨의 백업을 만듭니다.
5. 복제된 볼륨을 삭제합니다.

15.2.16. OpenShift Container Platform의 Telemetry 액세스

OpenShift Container Platform 4.7에서 클러스터 상태 및 업데이트 성공에 대한 메트릭을 제공하기 위해 기본적으로 실행되는 Telemetry 서비스에는 인터넷 액세스가 필요합니다. 클러스터가 인터넷에 연결되어 있으면 Telemetry가 자동으로 실행되고 [OpenShift Cluster Manager](#) 에 클러스터가 자동으로 등록됩니다.

[OpenShift Cluster Manager](#) 인벤토리가 올바르게거나 OpenShift Cluster Manager를 사용하여 자동으로 또는 OpenShift Cluster Manager를 사용하여 수동으로 유지 관리되는지 확인한 후 [subscription watch](#)를 사용하여 계정 또는 다중 클러스터 수준에서 OpenShift Container Platform 서브스크립션을 추적합니다.

추가 리소스

- Telemetry 서비스에 대한 자세한 내용은 [원격 상태 모니터링 정보](#) 를 참조하십시오.

15.2.17. 다음 단계

- 클러스터를 사용자 지정합니다.
- 필요한 경우 원격 상태 보고 옵트아웃을 수행할 수 있습니다.
- 레지스트리를 설정하고 레지스트리 스토리지를 구성 합니다.
- 선택 사항: [vSphere Problem Detector Operator](#)의 이벤트를 보고 클러스터에 권한 또는 스토리지 구성 문제가 있는지 확인합니다.

15.3. 네트워크 사용자 지정으로 VMC에 클러스터 설치

OpenShift Container Platform 4.7 버전에서는 [AWS의 VMC \(VMware Cloud\)](#) 에 클러스터를 배포하여 사용자 지정 네트워크 구성 옵션이 있는 설치 관리자 프로비저닝 인프라를 사용함으로써 VMware vSphere 인스턴스에 클러스터를 설치할 수 있습니다.

OpenShift Container Platform 배포를 위해 VMC 환경을 구성한 후 VMC 환경에 공동 배치된 bastion 관리 호스트에서 OpenShift Container Platform 설치 프로그램을 사용합니다. 설치 프로그램 및 컨트롤 플레인 은 OpenShift Container Platform 클러스터에 필요한 리소스 배포 및 관리 프로세스를 자동화합니다.

OpenShift Container Platform 네트워크 구성을 사용자 지정할 경우, 클러스터가 사용자 환경의 기존 IP 주소 할당과 공존하고 기존 MTU 및 VXLAN 구성과 통합될 수 있습니다. 설치를 사용자 지정하려면 클러스터를 설치하기 전에 **install-config.yaml** 파일에서 매개변수를 수정합니다. 설치 과정에서 네트워크 구성 매개변수를 대부분 설정해야 하며, 실행 중인 클러스터에서는 **kubeProxy** 구성 매개변수만 수정할 수 있습니다.



참고

OpenShift Container Platform은 단일 VMware vCenter에만 클러스터 배포를 지원합니다. 여러 vCenter에 머신/머신 세트가 있는 클러스터 배포는 지원되지 않습니다.

15.3.1. vSphere용 VMC 설정

AWS 호스팅된 vSphere 클러스터에 VMware Cloud (VMC)의 OpenShift Container Platform을 설치하여 하이브리드 클라우드 전반에 애플리케이션을 온프레미스 및 오프프레미스 모두 배포 및 관리할 수 있습니다.

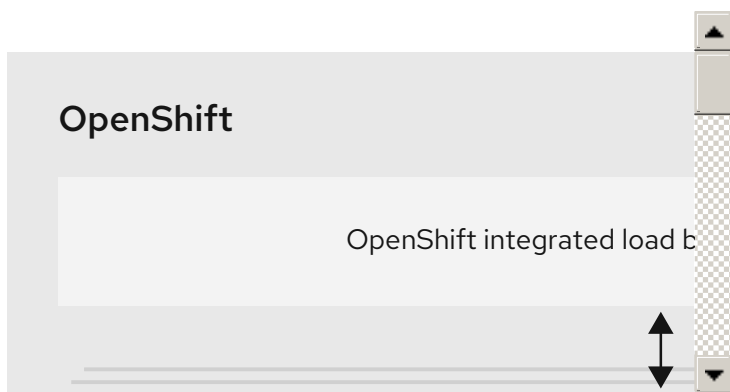

VMware vSphere에 OpenShift Container Platform을 설치하기 전에 VMC 환경에서 여러 옵션을 구성해야 합니다. VMC 환경에 다음과 같은 사전 요구 사항이 있는지 확인합니다.

- 비독점 DHCP 사용, NSX-T 네트워크 세그먼트 및 서브넷을 생성합니다. 서브넷에서 다른 VM(가상 머신)을 호스팅할 수 있지만 OpenShift Container Platform 배포에서는 8개 이상의 IP 주소를 사용할 수 있어야 합니다.
- DHCP 범위 외부에서 두 개의 IP 주소를 할당하고 역방향 DNS 레코드로 구성합니다.

- 할당된 IP 주소를 가리키는 **api.<cluster_name>.<base_domain>**의 DNS 레코드입니다.
- 할당된 IP 주소를 가리키는 ***.apps.<cluster_name>.<base_domain>**의 DNS 레코드입니다.
- 다음 방화벽 규칙을 설정합니다.
 - OpenShift Container Platform 컴퓨팅 네트워크와 인터넷 간의 ANY:ANY 방화벽 규칙입니다. 이는 노드와 애플리케이션에서 컨테이너 이미지를 다운로드하는 데 사용됩니다.
 - 포트 443의 설치 호스트와 소프트웨어 정의 데이터 센터(SDDC) 관리 네트워크 간의 ANY:ANY 방화벽 규칙입니다. 이를 통해 배포 중에 RHCOS(Red Hat Enterprise Linux CoreOS) OVA를 업로드할 수 있습니다.
 - OpenShift Container Platform 컴퓨팅 네트워크와 인터넷 간의 HTTPS 방화벽 규칙입니다. 이 연결을 통해 OpenShift Container Platform은 노드, PVC(영구 볼륨 클레임) 및 기타 리소스를 프로비저닝 및 관리하기 위해 vCenter와 통신할 수 있습니다.
- OpenShift Container Platform을 배포하려면 다음 정보가 있어야 합니다.
 - OpenShift Container Platform 클러스터에 **vmc-prod-1**로 로그인합니다.
 - **companyname.com**과 같은 기본 DNS 이름입니다.
 - 기본값을 사용하지 않는 경우 Pod 네트워크 CIDR 및 서비스 네트워크 CIDR을 식별해야 하며, 기본적으로 **10.128.0.0/14** 및 **172.30.0.0/16**으로 설정됩니다. 이러한 CIDR은 pod-to-pod 및 pod-to-service 통신에 사용되며 외부에서 액세스할 수 없지만 조직의 기존 서브넷과 중복되어서는 안 됩니다.
 - 다음 vCenter 정보를 참조하십시오:
 - vCenter 호스트 이름, 사용자 이름 및 암호
 - 데이터 센터 이름 (예: **SDDC-Datacenter**)
 - **Cluster-1**과 같은 클러스터 이름
 - 네트워크 이름
 - **WorkloadDatastore**와 같은 데이터 저장소 이름



참고

클러스터 설치가 완료된 후 vSphere 클러스터를 VMC **Compute-ResourcePool** 리소스 풀로 이동하는 것이 좋습니다.

- VMC에 bastion으로 배포된 Linux 기반 호스트입니다.
 - bastion 호스트는 RHEL(Red Hat Enterprise Linux) 또는 기타 Linux 기반 호스트일 수 있습니다. 인터넷에 연결되어 있어야 하고 OVA를 ESXi 호스트에 업로드하는 기능이 있어야 합니다.
 - OpenShift CLI 툴을 bastion 호스트에 다운로드하여 설치합니다.
 - **openshift-install** 설치 프로그램
 - OpenShift CLI(**oc**) 툴



참고

Kubernetes 용 VMware NCP (NSX Conrainer Plugin)dOpen에는 사용할 수 없으며 NSX는 OpenShift SDN으로 사용되지 않습니다. 현재 VMC에서 사용할 수 있는 NSX 버전은 OpenShift Container Platform에서 인증된 NCP 버전과 호환되지 않습니다.

그러나 NSX DHCP 서비스는 전체 스택 자동화된 OpenShift Container Platform 배포와 vSphere와의 Machine API 통합을 통해 수동 또는 자동으로 프로비저닝된 노드를 사용하여 가상 머신 IP 관리에 사용됩니다. 또한 OpenShift Container Platform 클러스터와 bastion 호스트와 VMC vSphere 호스트 사이에서 액세스할 수 있도록 NSX 방화벽 규칙이 생성됩니다.

15.3.1.1. VMC Sizer 툴

AWS의 VMware Cloud는 AWS 베어메탈 인프라 상단에 구축됩니다. 이는 AWS 네이티브 서비스를 실행하는 것과 동일한 베어 메탈 인프라입니다. AWS 소프트웨어 정의 데이터 센터(SDDC)의 VMware 클라우드가 배포되면 이러한 물리적 서버 노드를 사용하고 단일 테넌트 방식으로 VMware ESXi 하이퍼바이저를 실행할 수 있습니다. 즉, VMC를 사용하는 모든 사용자가 물리적 인프라에 액세스할 수 없습니다. 가상 인프라를 호스팅하는데 필요한 물리적 호스트 수를 고려해야 합니다.

이를 확인하기 위해 VMware는 [AWS Sizer](#)에서 VMC를 제공합니다. 이 툴을 사용하면 VMC에서 호스팅할 리소스를 정의할 수 있습니다.

- 워크로드 유형
- 총 가상 머신 수
- 사양 정보는 다음과 같습니다:
 - 스토리지 요구사항
 - vCPU
 - vRAM
 - 오버커밋 비율

이러한 세부 정보를 사용하여 VMware 모범 사례를 기반으로 보고서를 생성하고 클러스터 구성과 필요한 호스트 수를 권장합니다.

15.3.2. vSphere 사전 요구 사항

- 프로비저닝된 [블록 레지스트리 스토리지 구성](#). 자세한 내용은 [영구 저장 장치 이해](#)를 참조하십시오.
- [OpenShift Container Platform 설치 및 업데이트](#) 프로세스에 대한 세부 사항을 검토하십시오.
- 방화벽을 사용하는 경우, 클러스터가 액세스해야 하는 [사이트를 허용하도록 방화벽을 구성](#)해야 합니다.



참고

프로젝트를 구성하는 경우에도 해당 사이트 목록을 검토하십시오.

15.3.3. OpenShift Container Platform 용 인터넷 액세스

OpenShift Container Platform 4.7에서 클러스터를 설치하려면 인터넷 액세스가 필요합니다.

다음의 경우 인터넷 액세스가 필요합니다.

- [OpenShift Cluster Manager](#) 에 액세스하여 설치 프로그램을 다운로드하고 서브스크립션 관리를 수행합니다. 클러스터가 인터넷에 액세스할 수 있고 Telemetry 서비스를 비활성화하지 않은 경우, 클러스터에 자동으로 권한이 부여됩니다.
- [Quay.io](#)에 액세스. 클러스터를 설치하는 데 필요한 패키지를 받을 수 있습니다.
- 클러스터 업데이트를 수행하는 데 필요한 패키지를 받을 수 있습니다.



중요

클러스터가 직접 인터넷에 액세스할 수 없는 경우, 프로비저닝하는 일부 유형의 인프라에서 제한된 네트워크 설치를 수행할 수 있습니다. 설치를 수행하는 프로세스에서 필요한 내용을 다운로드한 다음, 이를 사용하여 클러스터를 설치하고 설치 프로그램을 생성하는 데 필요한 패키지로 미리 레지스트리를 채웁니다. 설치 유형에 따라서는 클러스터를 설치하는 환경에 인터넷 액세스가 필요하지 않을 수도 있습니다. 클러스터를 업데이트하기 전에 미리 레지스트리의 내용을 업데이트합니다.

15.3.4. VMware vSphere 인프라 요구사항

사용하는 구성 요소의 요구사항을 충족하는 VMware vSphere 버전 6 또는 7 인스턴스에 OpenShift Container Platform 클러스터를 설치해야 합니다.

표 15.16. VMware 구성 요소에 지원되는 최소 vSphere 버전

구성 요소	지원되는 최소 버전	설명
하이퍼바이저	HW 버전 13이 포함된 vSphere 6.5 이상	이 버전은 RHCOS(Red Hat Enterprise Linux CoreOS)가 지원하는 최소 버전입니다. Red Hat Enterprise Linux 8 지원 하이퍼바이저 목록 을 참조하십시오.
In-tree 드라이버가 있는 스토리지	vSphere 6.5 이상	이 플러그인은 OpenShift Container Platform에 포함된 vSphere용 In-tree 스토리지 드라이버를 사용하여 vSphere 스토리지를 생성합니다.

vSphere 버전 6.5 인스턴스를 사용하는 경우 OpenShift Container Platform을 설치하기 전에 6.7U3 또는 7.0로 업그레이드하는 것이 좋습니다.



중요

OpenShift Container Platform을 설치하기 전에 ESXi 호스트의 시간이 동기화되었는지 확인해야 합니다. VMware 문서에서 [Edit Time Configuration for a Host](#) 를 참조하십시오.



중요

가상 하드웨어 버전 14 이상을 사용하도록 구성된 VM(가상 머신)으로 인해 설치에 실패할 수 있습니다. 가상 하드웨어 버전 13으로 VM을 구성하는 것이 좋습니다. 이는 [BZ#1935539](#)에서 다루어지고 있는 알려진 문제입니다.

15.3.5. 네트워크 연결 요구사항

OpenShift Container Platform 클러스터 구성 요소가 통신할 수 있도록 시스템 간 네트워크 연결을 구성해야 합니다.

필요한 네트워크 포트에 대한 다음 세부 정보를 검토합니다.

표 15.17. 모든 시스템 간 통신에 사용되는 포트

프로토콜	포트	설명
ICMP	해당 없음	네트워크 연결성 테스트
TCP	1936	메트릭
	9000-9999	9100-9101 포트의 노드 내보내기 및 9099 포트의 Cluster Version Operator를 포함한 호스트 수준 서비스.
	10250-10259	Kubernetes에서 예약하는 기본 포트
	10256	openshift-sdn
UDP	4789	VXLAN(Virtual extensible LAN)
	6081	Geneve
	9000-9999	9100-9101 포트의 노드 내보내기를 포함한 호스트 수준 서비스.
	500	IPsec IKE 패킷
	4500	IPsec NAT-T 패킷
TCP/UDP	30000-32767	Kubernetes 노드 포트
ESP	해당 없음	IPsec Encapsulating Security Payload (ESP)

표 15.18. 모든 시스템과 컨트롤 플레인 간 통신에 사용되는 포트

프로토콜	포트	설명
TCP	6443	Kubernetes API

표 15.19. 컨트롤 플레인 머신 간 통신에 사용되는 포트

프로토콜	포트	설명
TCP	2379-2380	etcd 서버 및 피어 포트

15.3.6. vCenter 요구사항

설치 관리자가 프로비저닝하는 인프라를 사용하는 vCenter에 OpenShift Container Platform 클러스터를 설치하기 전에 환경을 준비해야 합니다.

필요한 vCenter 계정 권한

vCenter에 OpenShift Container Platform 클러스터를 설치하려면 설치 프로그램에서 필요한 리소스를 읽고 생성할 수 있는 권한이 있는 계정에 액세스해야 합니다. 필요한 모든 권한에 액세스할 수 있는 가장 간단한 방법은 글로벌 관리 권한이 있는 계정을 사용하는 것입니다.

글로벌 관리 권한이 있는 계정을 사용할 수 없는 경우 OpenShift Container Platform 클러스터 설치에 필요한 권한을 부여하려면 역할을 생성해야 합니다. 대부분의 권한이 항상 필요하지만 기본 동작인 vCenter 인스턴스에 OpenShift Container Platform 클러스터를 포함하는 폴더를 프로비저닝할 설치 프로그램인 경우에만 필요합니다. 필요한 권한을 부여하려면 지정된 오브젝트에 대해 vSphere 역할을 생성하거나 수정해야 합니다.

설치 프로그램이 vSphere 가상 머신 폴더를 생성하는 경우 추가 역할이 필요합니다.

예 15.5. 설치에 필요한 역할 및 권한

역할의 vSphere 개체	필요한 경우	필요한 권한
vSphere vCenter	Always	Cns.Searchable InventoryService.Tagging.AttachTag InventoryService.Tagging.CreateCategory InventoryService.Tagging.CreateTag InventoryService.Tagging.DeleteCategory InventoryService.Tagging.DeleteTag InventoryService.Tagging.EditCategory InventoryService.Tagging.EditTag Sessions.ValidateSession StorageProfile.View
vSphere vCenter Cluster	Always	Host.Config.StorageResource.AssignVMToPool VApp.AssignResourcePool VApp.Import VirtualMachine.Config.AddNewDisk

역할의 vSphere 개체	필요한 경우	필요한 권한
vSphere Datastore	Always	Datastore.AllocateSpace Datastore.Browse Datastore.FileManagement
vSphere Port Group	Always	Network.Assign
가상 머신 폴더	Always	InventoryService.Tagging.ObjectAttachable Resource.AssignVMToPool VApp.Import VirtualMachine.Config.AddExistingDisk VirtualMachine.Config.AddNewDisk <small>tekton</small> VirtualMachine.Config.AddRemoveDevice <small>tekton</small> VirtualMachine.Config.Advanced 구성 VirtualMachine.Config.Annotation VirtualMachine.Config.CPUCount VirtualMachine.Config.DiskExtend VirtualMachine.Config.DiskLease VirtualMachine.Config.EditDevice <small>tekton</small> VirtualMachine.Config.Memory <small>tekton</small> VirtualMachine.config.RemoveDisk VirtualMachine.Config.Rename VirtualMachine.Config.ResetGuestInfo VirtualMachine.Config.Resource VirtualMachine.Config. <small>tekton</small> VirtualMachine.Config.UpgradeVirtualHardware <small>tekton</small> VirtualMachine.Interact.GuestControl VirtualMachine.Interact.PowerOff VirtualMachine.Interact.PowerOn

역할의 vSphere 개체	필요한 경우	VirtualMachine.Interact.Res 필요한 권한
		VirtualMachine.Inventory.Inventory.Create postgresql VirtualMachine.Inventory.Create CreateFromtory .CreateFromtory.CreateFromExisting octets VirtualMachine.Invenven Tory.Delete VirtualMachine.Provisioning.Clone
vSphere vCenter Datacenter	설치 프로그램이 가상 머신 폴더를 생성하는 경우	InventoryService.Tagging.ObjectAttachable Resource.AssignVMToPool VApp.Import VirtualMachine.Config.AddExistingDisk VirtualMachine.Config.AddNewDisk tekton VirtualMachine.Config.AddRemoveDevice tekton VirtualMachine.Config.Advanced 구성 VirtualMachine.Config.Annotation VirtualMachine.Config.CPUCount VirtualMachine.Config.DiskExtend VirtualMachine.Config.DiskLease VirtualMachine.Config.EditDevice tekton VirtualMachine.Config.Memory tekton VirtualMachine. config.RemoveDisk VirtualMachine.Config.Rename VirtualMachine.Config.ResetGuestInfo VirtualMachine.Config.Resource VirtualMachine.Config. tekton VirtualMachine.Config.UpgradeVirtualHardware tekton VirtualMachine.Interact.GuestControl

역할의 vSphere 개체	필요한 경우	VirtualMachine.Interact.Pow 필요한 권한
		VirtualMachine.Interact.Pow erOn VirtualMachine.Interact.Res et VirtualMachine.Inventory.Invento ry.Create postgresql VirtualMachine.Inventory.Cr eate CreateFromtory .CreateFromtory.CreateFro mExisting octets VirtualMachine.Invenven Tory.Delete VirtualMachine.Provisionin g.Clone Folder.Create Folder.Delete

또한 사용자에게 일부 **ReadOnly** 권한이 필요하며 일부 역할에는 하위 오브젝트에 권한을 부여하는 사용 권한이 필요합니다. 이러한 설정은 클러스터를 기존 폴더에 설치할지 여부에 따라 달라집니다.

예 15.6. 필수 권한 및 권한 부여 설정

vSphere 오브젝트	폴더 유형	하위 항목으로 권한 부여	권한 필요
vSphere vCenter	Always	False	나열된 필수 권한
vSphere vCenter Datacenter	기존 폴더	False	ReadOnly 권한
	설치 프로그램은 폴더를 생성	True	나열된 필수 권한
vSphere vCenter Cluster	Always	True	나열된 필수 권한
vSphere vCenter Datastore	Always	False	나열된 필수 권한
vSphere Switch	Always	False	ReadOnly 권한
vSphere Port Group	Always	False	나열된 필수 권한
vSphere vCenter Virtual Machine Folder	기존 폴더	True	나열된 필수 권한

필요한 권한만으로 계정을 생성하는 방법에 대한 자세한 내용은 vSphere 문서에서 [vSphere 권한 및 사용자 관리 작업](#)을 참조하십시오.

vMotion으로 OpenShift Container Platform 사용

vSphere 환경에서 vMotion을 사용하려는 경우 OpenShift Container Platform 클러스터를 설치하기 전에 다음을 고려하십시오.

- OpenShift Container Platform은 일반적으로 compute-only vMotion을 지원합니다. 스토리지 vMotion을 사용하면 문제가 발생할 수 있으며 지원되지 않습니다. 컴퓨팅 및 컨트롤 플레인 노드의 가동 시간을 보장하기 위해 vMotion에 대한 VMware 모범 사례를 따르는 것이 좋습니다. 또한 VMware 유사성 방지 규칙을 사용하여 유지 관리 또는 하드웨어 문제 중에 OpenShift Container Platform의 가용성을 개선하는 것이 좋습니다.

vMotion 및 유사성 방지 규칙에 대한 자세한 내용은 vMotion [네트워킹 요구 사항](#) 및 [VM 유사성 방지 규칙](#)에 대한 VMware vSphere 설명서를 참조하십시오.

- Pod에서 vSphere 볼륨을 사용하는 경우 데이터 저장소를 통해 VM을 마이그레이션하면 수동으로 또는 스토리지 vMotion을 통해 VM을 마이그레이션하면 OpenShift Container Platform PV(영구 볼륨) 오브젝트 내에서 잘못된 참조가 표시됩니다. 이러한 참조는 영향을 받는 포드가 시작되지 않게 하고 데이터 손실을 초래할 수 있습니다.
- 마찬가지로 OpenShift Container Platform은 데이터 저장소에서 VMDK의 선택적 마이그레이션을 지원하지 않으며 VM 프로비저닝 또는 PV의 동적 또는 정적 프로비저닝을 위해 데이터 저장소 클러스터의 일부 또는 PV의 동적 또는 정적 프로비저닝을 위해 데이터 저장소 클러스터의 일부인 데이터 저장소를 사용하는 경우도 있습니다.

클러스터 리소스

설치 관리자 프로비저닝 인프라를 사용하는 OpenShift Container Platform 클러스터를 배포할 때는 설치 프로그램이 vCenter 인스턴스에서 여러 리소스를 생성할 수 있어야 합니다.

표준 OpenShift Container Platform을 설치하면 다음 vCenter 리소스가 생성됩니다.

- 폴더 한 개
- 태그 카테고리 한 개
- 태그 한 개
- 가상 머신:
 - 템플릿 한 개
 - 임시 부트스트랩 노드 한 개
 - 컨트롤 플레인 노드 세 개
 - 컴퓨팅 시스템 세 개

이러한 리소스는 856GB의 스토리지를 사용하지만 부트스트랩 노드는 클러스터 설치 프로세스 중에 제거됩니다. 표준 클러스터를 사용하려면 최소 800GB의 스토리지가 필요합니다.

컴퓨팅 시스템을 더 많이 배포할수록 OpenShift Container Platform 클러스터는 더 많은 스토리지를 사용합니다.

클러스터 제한

사용 가능한 리소스는 클러스터마다 다릅니다. vCenter 내에서 가능한 클러스터 수는 주로 사용 가능한 스토리지 공간과 필요한 리소스 수에 대한 제한으로 제한됩니다. 클러스터가 생성하는 vCenter 리소스와 IP

주소 및 네트워크와 같이 클러스터를 배포하는 데 필요한 리소스에 대한 제한 사항을 모두 고려해야 합니다.

네트워킹 요구사항

네트워크에 DHCP를 사용하고 DHCP 서버가 클러스터 시스템에 영구 IP 주소를 제공하도록 구성되어 있는지 확인합니다. 모든 노드는 동일한 VLAN에 있어야 합니다. 두 번째 VLAN을 Day 2 작업으로 사용하여 클러스터를 확장할 수 없습니다. 또한 OpenShift Container Platform 클러스터를 설치하기 전에 다음 네트워킹 리소스를 생성해야 합니다.

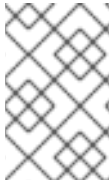

참고

클러스터의 각 OpenShift Container Platform 노드는 DHCP를 통해 검색할 수 있는 NTP(Network Time Protocol) 서버에 액세스할 수 있어야 합니다. NTP 서버 없이도 설치할 수 있습니다. 그러나 비동기 서버 클록으로 인해 NTP 서버가 차단하는 오류가 발생합니다.

필요한 IP 주소

설치 관리자 프로비저닝 vSphere 설치에는 다음 두 개의 고정 IP 주소가 필요합니다.

- **API** 주소는 클러스터 API에 액세스하는 데 사용됩니다.
- **Ingress** 주소는 클러스터 인그레스 트래픽에 사용됩니다.

OpenShift Container Platform 클러스터를 설치할 때 설치 프로그램에 이 IP 주소를 제공해야 합니다.

DNS 레코드

OpenShift Container Platform 클러스터를 호스팅하는 vCenter 인스턴스에 적절한 DNS 서버에서 고정 IP 주소 두 개의 DNS 레코드를 생성해야 합니다. 각 레코드에서 **<cluster_name>**은 클러스터 이름이고 **<base_domain>**은 클러스터를 설치할 때 지정하는 클러스터 기본 도메인입니다. 전체 DNS 레코드는 **<component>.<cluster_name>.<base_domain>** 형식입니다.

표 15.20. 필수 DNS 레코드

구성 요소	레코드	설명
API VIP	api.<cluster_name>.<base_domain>.	이 DNS A/AAAA 또는 CNAME 레코드는 컨트롤 플레인 시스템의 로드 밸런서를 가리켜야 합니다. 이 레코드는 클러스터 외부의 클라이언트와 클러스터 내의 모든 노드에서 확인할 수 있어야 합니다.
Ingress VIP	*.apps.<cluster_name>.<base_domain>.	기본적으로 작업자 노드인 인그레스 라우터 Pod를 실행하는 시스템을 대상으로 하는 로드 밸런서를 가리키는 와일드카드 DNS A/AAAA 또는 CNAME 레코드입니다. 이 레코드는 클러스터 외부의 클라이언트와 클러스터 내의 모든 노드에서 확인할 수 있어야 합니다.

15.3.7. SSH 개인 키 생성 및 에이전트에 추가

클러스터에서 설치 디버깅 또는 재해 복구를 수행하려면 **ssh-agent** 및 설치 프로그램 모두에 SSH 키를 지정해야 합니다. 이 키를 사용하여 공용 클러스터의 부트스트랩 시스템에 액세스하여 설치 문제를 해결할 수 있습니다.

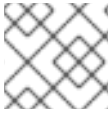

참고

프로덕션 환경에서는 재해 복구 및 디버깅이 필요합니다.

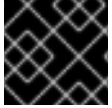

중요

재해 복구 및 디버깅이 필요한 프로덕션 환경에서는이 단계를 생략하지 마십시오.

이 키를 사용자 **core**로서 마스터 노드에 SSH를 수행할 수 있습니다. 클러스터를 배포할 때 **core** 사용자의 `~/.ssh/authorized_keys` 목록에 이 키가 추가됩니다.

프로세스

1. 컴퓨터에 암호 없는 인증용으로 구성된 SSH 키가 없으면 키를 생성합니다. 예를 들어 Linux 운영 체제를 사용하는 컴퓨터에서 다음 명령을 실행합니다.

```
$ ssh-keygen -t ed25519 -N "" \
-f <path>/<file_name> 1
```

- 1 새로운 SSH 키의 경로 및 파일 이름(예 `~/.ssh/id_rsa`)을 지정합니다. 기존 키 쌍이 있는 경우 공개 키가 `~/.ssh` 디렉터리에 있는지 확인하십시오.

이 명령을 실행하면 사용자가 지정한 위치에 암호가 필요하지 않은 SSH 키가 생성됩니다.

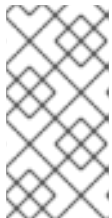

참고

x86_64 아키텍처에 FIPS 검증 / 진행 중인 모듈 (Modules in Process) 암호화 라이브러리를 사용하는 OpenShift Container Platform 클러스터를 설치하려면 **ed25519** 알고리즘을 사용하는 키를 생성하지 마십시오. 대신 **rsa** 또는 **ecdsa** 알고리즘을 사용하는 키를 생성합니다.

2. **ssh-agent** 프로세스를 백그라운드 작업으로 시작합니다.

```
$ eval "$(ssh-agent -s)"
```

출력 예

```
Agent pid 31874
```



참고

클러스터가 FIPS 모드인 경우 FIPS 호환 알고리즘만 사용하여 SSH 키를 생성합니다. 키는 RSA 또는 ECDSA여야 합니다.

3. **ssh-agent**에 SSH 개인 키를 추가합니다.

```
$ ssh-add <path>/<file_name> 1
```

출력 예

```
Identity added: /home/<you>/<path>/<file_name> (<computer_name>)
```

- 1 SSH 개인 키의 경로 및 파일 이름을 지정합니다(예: ~/.ssh/id_rsa).

다음 단계

- OpenShift Container Platform을 설치할 때 SSH 공개 키를 설치 프로그램에 지정합니다.

15.3.8. 설치 프로그램 받기

OpenShift Container Platform을 설치하기 전에 프로비저닝 머신에 설치 파일을 다운로드하십시오.

사전 요구 사항

- Linux를 실행하는 머신(예: 로컬 디스크 공간이 500MB인 Red Hat Enterprise Linux 8)이 있습니다.

절차

1. OpenShift Cluster Manager 사이트의 [인프라 공급자](#) 페이지에 액세스합니다. Red Hat 계정이 있으면 사용자 자격 증명으로 로그인합니다. 계정이 없으면 계정을 만드십시오.
2. 인프라 공급자를 선택합니다.
3. 설치 유형 페이지로 이동한 다음, 운영 체제에 맞는 설치 프로그램을 다운로드하여 설치 구성 파일을 저장할 디렉터리에 파일을 저장합니다.

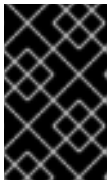

중요

설치 프로그램은 클러스터를 설치하는 데 사용하는 컴퓨터에 여러 파일을 만듭니다. 클러스터 설치를 마친 후 설치 프로그램과 설치 프로그램으로 생성되는 파일을 보관해야 합니다. 클러스터를 삭제하려면 두 파일이 모두 필요합니다.

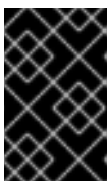

중요

클러스터 설치에 실패하거나 설치 프로그램으로 만든 파일을 삭제해도 클러스터는 제거되지 않습니다. 클러스터를 제거하려면 해당 클라우드 공급자에 적용되는 OpenShift Container Platform 설치 제거 절차를 완료해야 합니다.

4. 설치 프로그램 파일의 압축을 풉니다. 예를 들어 Linux 운영 체제를 사용하는 컴퓨터에서 다음 명령을 실행합니다.

```
$ tar xvf openshift-install-linux.tar.gz
```

5. [Red Hat OpenShift Cluster Manager](#)에서 [설치 폴 시크릿](#) 을 다운로드합니다. 이 폴 시크릿을 사용하면 OpenShift Container Platform 구성 요소에 대한 컨테이너 이미지를 제공하는 Quay.io를 포함하여 인증 기관에서 제공하는 서비스로 인증할 수 있습니다.

15.3.9. 시스템 신뢰에 vCenter 루트 CA 인증서 추가

설치 프로그램이 vCenter API에 액세스해야 하므로 OpenShift Container Platform 클러스터를 설치하기 전에 vCenter의 신뢰할 수 있는 루트 CA 인증서를 시스템 신뢰에 추가해야 합니다.

절차

1. vCenter 홈 페이지에서 vCenter의 루트 CA 인증서를 다운로드합니다. vSphere Web Services SDK 섹션에서 **Download trusted root CA certificates**를 클릭합니다. **<vCenter>/certs/download.zip** 파일이 다운로드됩니다.
2. vCenter 루트 CA 인증서가 포함된 압축 파일의 압축을 풉니다. 압축 파일의 내용은 다음 파일 구조와 유사합니다.

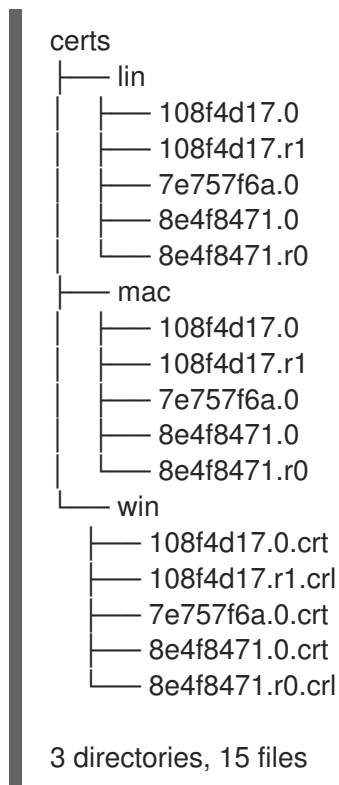

3. 운영 체제 파일을 시스템 신뢰에 추가합니다. 예를 들어 Fedora 운영 체제에서는 다음 명령을 실행합니다.

```
# cp certs/lin/* /etc/pki/ca-trust/source/anchors
```

4. 시스템 신뢰를 업데이트합니다. 예를 들어 Fedora 운영 체제에서는 다음 명령을 실행합니다.

```
# update-ca-trust extract
```

15.3.10. 설치 구성 파일 만들기

VMware vSphere에 설치하는 OpenShift Container Platform 클러스터를 사용자 지정할 수 있습니다.

사전 요구 사항

- OpenShift Container Platform 설치 프로그램과 클러스터의 풀 시크릿을 받습니다.
- 서브스크립션 수준에서 서비스 주체 권한을 획득합니다.

절차

1. **install-config.yaml** 파일을 생성합니다.

- a. 설치 프로그램이 포함된 디렉터리로 변경하고 다음 명령을 실행합니다.

```
$ ./openshift-install create install-config --dir <installation_directory> 1
```

1 **<installation_directory>**는 설치 프로그램이 생성하는 파일을 저장할 디렉터리 이름을 지정합니다.



중요

비어 있는 디렉터리를 지정합니다. 부트스트랩 X.509 인증서와 같은 일부 설치 자산은 단기간에 만료되므로 설치 디렉터리를 재사용해서는 안 됩니다. 다른 클러스터 설치의 개별 파일을 재사용하려면 해당 파일을 사용자 디렉터리에 복사하면 됩니다. 그러나 설치 자산의 파일 이름은 릴리스간에 변경될 수 있습니다. 따라서 이전 OpenShift Container Platform 버전에서 설치 파일을 복사할 때는 주의하십시오.

- b. 화면에 나타나는 지시에 따라 클라우드에 대한 구성 세부 사항을 입력합니다.

- i. 선택 사항: 클러스터 시스템에 액세스하는 데 사용할 SSH 키를 선택합니다.



참고

설치 디버깅 또는 재해 복구를 수행하려는 프로덕션 OpenShift Container Platform 클러스터의 경우 **ssh-agent** 프로세스가 사용하는 SSH 키를 지정합니다.

- ii. 대상 플랫폼으로 **vsphere**를 선택합니다.
- iii. vCenter 인스턴스의 이름을 지정합니다.
- iv. 클러스터를 생성하는 데 필요한 권한이 있는 vCenter 계정의 사용자 이름과 암호를 지정합니다.
설치 프로그램이 vCenter 인스턴스에 연결됩니다.
- v. 연결할 vCenter 인스턴스에서 데이터 센터를 선택합니다.
- vi. 사용할 기본 vCenter 데이터 저장소를 선택합니다.
- vii. OpenShift Container Platform 클러스터를 설치할 vCenter 클러스터를 선택합니다. 설치 프로그램은 vSphere 클러스터의 루트 리소스 풀을 기본 리소스 풀로 사용합니다.
- viii. vCenter 인스턴스에서 구성한 가상 IP 주소 및 DNS 레코드가 포함된 네트워크를 선택합니다.
- ix. 컨트롤 플레인 API 액세스를 위해 구성한 가상 IP 주소를 입력합니다.
- x. 클러스터 인그레스용으로 구성한 가상 IP 주소를 입력합니다.
- xi. 기본 도메인을 입력합니다. 이 기본 도메인은 구성한 DNS 레코드에서 사용한 것과 동일해야 합니다.

vii. 클러스터 서명하는 데 사용되는 이 레코드는 클러스터 이름 구성한 DNS 레코드에서

xi. 클러스터를 호스팅할 수 있는 이름을 변경합니다. 클러스터 이름은 동일한 DNS 네트워크에서 사용한 것과 동일해야 합니다.

xiii. Red Hat OpenShift Cluster Manager에서 풀 시크릿 을 붙여넣습니다.

2. **install-config.yaml** 파일을 수정합니다. 사용 가능한 매개변수에 대한 자세한 정보는 “설치 구성 매개변수” 섹션에서 확인할 수 있습니다.
3. 여러 클러스터를 설치하는 데 사용할 수 있도록 **install-config.yaml** 파일을 백업합니다.

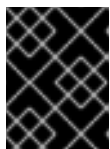

중요

install-config.yaml 파일은 설치 과정에서 사용됩니다. 이 파일을 재사용하려면 지금 백업해야 합니다.

15.3.10.1. 설치 구성 매개변수

OpenShift Container Platform 클러스터를 배포하기 전에 매개변수 값을 제공하여 클러스터를 호스팅할 클라우드 플랫폼에서 사용자 계정을 설명하고 선택사항으로 클러스터의 플랫폼을 사용자 지정합니다. **install-config.yaml** 설치 구성 파일을 생성할 때 명령줄을 통해 필요한 매개변수 값을 제공합니다. 클러스터를 사용자 지정하면 **install-config.yaml** 파일을 수정하여 플랫폼에 대한 세부 정보를 제공할 수 있습니다.



참고

설치한 후에는 **install-config.yaml** 파일에서 이러한 매개변수를 수정할 수 없습니다.



중요

openshift-install 명령은 매개변수의 필드 이름을 검증하지 않습니다. 잘못된 이름이 지정되면 관련 파일 또는 오브젝트가 생성되지 않으며 오류가 보고되지 않습니다. 지정된 매개변수의 필드 이름이 올바른지 확인합니다.

15.3.10.1.1. 필수 구성 매개변수

필수 설치 구성 매개변수는 다음 표에 설명되어 있습니다.

표 15.21. 필수 매개 변수

매개변수	설명	값
apiVersion	install-config.yaml 콘텐츠의 API 버전입니다. 현재 버전은 v1 입니다. 설치 관리자가 이전 API 버전도 지원할 수 있습니다.	문자열

매개변수	설명	값
baseDomain	클라우드 공급자의 기본 도메인입니다. 기본 도메인은 OpenShift Container Platform 클러스터 구성 요소에 대한 경로를 생성하는 데 사용됩니다. 클러스터의 전체 DNS 이름은 baseDomain 과 metadata.name 매개변수 값의 조합으로, <metadata.name> . <baseDomain> 형식입니다.	정규화된 도메인 또는 하위 도메인 이름(예: example.com).
metadata	Kubernetes 리소스 ObjectMeta 로 name 매개변수만 사용합니다.	개체
metadata.name	클러스터의 이름입니다. 클러스터의 DNS 레코드는 {{.metadata.name}}.{{.baseDomain}} 형식의 모든 하위 도메인입니다.	dev 와 같은 소문자 및 하이픈(-)의 문자열입니다.
platform	설치를 수행하는 특정 플랫폼에 대한 구성(aws , baremetal , azure , openstack , ovirt , vsphere)입니다. platform . <platform> 매개변수에 대한 자세한 내용은 다음 표에서 사용자 플랫폼에 해당하는 정보를 참조하십시오.	개체
pullSecret	Red Hat OpenShift Cluster Manager 에서 풀 시크릿을 가져와서 Quay.io와 같은 서비스에서 OpenShift Container Platform 구성 요소의 컨테이너 이미지 다운로드를 인증합니다.	<pre>{ "auths":{ "cloud.openshift.com":{ "auth":"b3Blb=", "email":"you@example.com" }, "quay.io":{ "auth":"b3Blb=", "email":"you@example.com" } } }</pre>

15.3.10.1.2. 네트워크 구성 매개변수

기본 네트워크 인프라의 요구 사항에 따라 설치 구성을 사용자 지정할 수 있습니다. 예를 들어 클러스터 네트워크의 IP 주소 블록을 확장하거나 기본값과 다른 IP 주소 블록을 제공할 수 있습니다.

IPv4 주소만 지원됩니다.

표 15.22. 네트워크 매개변수

매개변수	설명	값
networking	클러스터의 네트워크의 구성입니다.	개체  참고 설치한 후에는 networking 오브젝트에서 지정된 매개변수를 수정할 수 없습니다.
networking.networkType	설치할 클러스터 네트워크 제공자 CNI(Container Network Interface) 플러그인입니다.	OpenShiftSDN 또는 OVNKubernetes 중 하나이며, 기본값은 OpenShiftSDN 입니다.
networking.clusterNetwork	Pod의 IP 주소 블록입니다. 기본값은 10.128.0.0/14 이며, 호스트 접두사는 /23 입니다. 여러 IP 주소 블록을 지정하는 경우 블록이 겹치지 않아야 합니다.	개체의 배열입니다. 예를 들면 다음과 같습니다. <pre>networking: clusterNetwork: - cidr: 10.128.0.0/14 hostPrefix: 23</pre>
networking.clusterNetwork.cidr	networking.clusterNetwork 를 사용하는 경우 필수 항목입니다. IP 주소 블록입니다. IPv4 네트워크입니다.	CIDR(Classless Inter-Domain Routing) 표기법의 IP 주소 블록입니다. IPv4 블록의 접두사 길이는 0 에서 32 사이입니다.
networking.clusterNetwork.hostPrefix	개별 노드 각각에 할당할 서브넷 접두사 길이입니다. 예를 들어 hostPrefix 를 23 으로 설정하는 경우, 지정된 cidr 이외 /23 서브넷이 각 노드에 할당됩니다. 23 의 hostPrefix 값은 $510(2^{(32-23)} - 2)$ Pod IP 주소를 제공합니다.	서브넷 접두사입니다. 기본값은 23 입니다.
networking.serviceNetwork	서비스의 IP 주소 블록입니다. 기본값은 172.30.0.0/16 입니다. OpenShift SDN 및 OVN-Kubernetes 네트워크 공급자는 서비스 네트워크에 대한 단일 IP 주소 블록만 지원합니다.	CIDR 형식의 IP 주소 블록이 있는 어레이입니다. 예를 들면 다음과 같습니다. <pre>networking: serviceNetwork: - 172.30.0.0/16</pre>

매개변수	설명	값
networking.machineNetwork	<p>시스템의 IP 주소 블록입니다.</p> <p>여러 IP 주소 블록을 지정하는 경우 블록이 겹치지 않아야 합니다.</p> <p>여러 IP 커널 인수를 지정하는 경우 machineNetwork.cidr 값은 기본 네트워크의 CIDR이어야 합니다.</p>	<p>개체의 배열입니다. 예를 들면 다음과 같습니다.</p> <pre>networking: machineNetwork: - cidr: 10.0.0.0/16</pre>
networking.machineNetwork.cidr	<p>networking.machineNetwork를 사용하는 경우 필수 항목입니다. IP 주소 블록입니다. libvirt를 제외한 모든 플랫폼의 기본값은 10.0.0.0/16입니다. libvirt의 기본값은 192.168.126.0/24입니다.</p>	<p>CIDR 표기법의 IP 네트워크 블록입니다.</p> <p>예: 10.0.0.0/16</p>  <p>참고</p> <p>기본 NIC가 상주하는 CIDR과 일치하도록 networking.machineNetwork를 설정합니다.</p>

15.3.10.1.3. 선택적 구성 매개변수

선택적 설치 구성 매개변수는 다음 표에 설명되어 있습니다.

표 15.23. 선택적 매개변수

매개변수	설명	값
additionalTrustBundle	<p>노드의 신뢰할 수 있는 인증서 스토리지에 추가되는 PEM 인코딩 X.509 인증서 번들입니다. 이 신뢰할 수 있는 번들은 프록시가 구성되었을 때에도 사용할 수 있습니다.</p>	문자열
compute	<p>컴퓨팅 노드를 구성하는 시스템의 구성입니다.</p>	MachinePool 개체의 배열입니다. 자세한 내용은 다음의 "시스템 풀" 표를 참조하십시오.
compute.architecture	<p>풀에 있는 시스템의 명령어 집합 아키텍처를 결정합니다. 이기종 클러스터는 현재 지원되지 않으므로 모든 풀이 동일한 아키텍처를 지정해야 합니다. 유효한 값은 amd64(기본값)입니다.</p>	문자열

매개변수	설명	값
compute.hyperthreading	<p>컴퓨팅 시스템에서 동시 멀티스레딩 또는 hyperthreading 활성화 또는 비활성화 여부를 지정합니다. 시스템 코어의 성능을 높이기 위해 기본적으로 동시 멀티스레딩이 활성화됩니다.</p> <div data-bbox="496 443 603 696" style="display: inline-block; vertical-align: top;">  </div> <p style="margin-left: 20px;">중요</p> <p style="margin-left: 20px;">동시 멀티스레딩을 비활성화하는 경우 용량 계획에서 시스템 성능이 크게 저하될 수 있는 문제를 고려해야 합니다.</p>	Enabled 또는 Disabled
compute.name	compute 를 사용하는 경우 필수 항목입니다. 시스템 풀의 이름입니다.	worker
compute.platform	compute 를 사용하는 경우 필수 항목입니다. 이 매개변수를 사용하여 작업자 시스템을 호스팅할 클라우드 공급자를 지정합니다. 이 매개변수 값은 controlPlane.platform 매개변수 값과 일치해야 합니다	aws, azure, gcp, openstack, ovirt, vsphere 또는 {}
compute.replicas	프로비저닝할 컴퓨팅 시스템(작업자 시스템이라고도 함) 수입니다.	2 이상의 양의 정수이며, 기본값은 3 입니다.
controlPlane	컨트롤 플레인을 구성하는 시스템들의 구성입니다.	MachinePool 개체의 배열입니다. 자세한 내용은 다음의 "시스템 풀" 표를 참조하십시오.
controlPlane.architecture	풀에 있는 시스템의 명령어 집합 아키텍처를 결정합니다. 현재 이기종 클러스터는 지원되지 않으므로 모든 풀에서 동일한 아키텍처를 지정해야 합니다. 유효한 값은 amd64 (기본값)입니다.	문자열

매개변수	설명	값
<p>controlPlane.hyperth reading</p>	<p>컨트롤 플레인 시스템에서 동시 멀티스레딩 또는 hyperthreading 활성화 또는 비활성화 여부를 지정합니다. 시스템 코어의 성능을 높이기 위해 기본적으로 동시 멀티스레딩이 활성화됩니다.</p> <div style="display: flex; align-items: center; margin-top: 10px;">  <div> <p>중요</p> <p>동시 멀티스레딩을 비활성화하는 경우 용량 계획에서 시스템 성능이 크게 저하될 수 있는 문제를 고려해야 합니다.</p> </div> </div>	<p>Enabled 또는 Disabled</p>
<p>controlPlane.name</p>	<p>controlPlane을 사용하는 경우 필수 항목입니다. 시스템 풀의 이름입니다.</p>	<p>master</p>
<p>controlPlane.platfor m</p>	<p>controlPlane을 사용하는 경우 필수 항목입니다. 이 매개변수를 사용하여 컨트롤 플레인 시스템을 호스팅하는 클라우드 공급자를 지정합니다. 이 매개변수 값은 compute.platform 매개변수 값과 일치해야 합니다.</p>	<p>aws, azure, gcp, openstack, ovirt, vsphere 또는 {}</p>
<p>controlPlane.replicas</p>	<p>프로비저닝하는 컨트롤 플레인 시스템의 수입니다.</p>	<p>지원되는 유일한 값은 기본값인 3입니다.</p>
<p>credentialsMode</p>	<p>Cloud Credential Operator (CCO) 모드입니다. 모드가 지정되지 않은 경우 CCO는 여러 모드가 지원되는 플랫폼에서 Mint 모드가 우선으로 되어 지정된 인증 정보의 기능을 동적으로 확인하려고 합니다.</p> <div style="display: flex; align-items: center; margin-top: 10px;">  <div> <p>참고</p> <p>모든 클라우드 공급자에서 모든 CCO 모드가 지원되는 것은 아닙니다. CCO 모드에 대한 자세한 내용은 <i>Cluster Operators</i>의 <i>Cloud Credential Operator</i>를 참조하십시오.</p> </div> </div>	<p>Mint, Passthrough, Manual 또는 빈 문자열 ("").</p>

매개변수	설명	값
fips	<p>FIPS 모드를 활성화 또는 비활성화합니다. 기본값은 false(비활성화)입니다. FIPS 모드가 활성화되면 OpenShift Container Platform이 실행되는 RHCOS(Red Hat Enterprise Linux CoreOS) 시스템에서 기본 Kubernetes 암호화 제품군은 우회하고 RHCOS와 함께 제공되는 암호화 모듈을 대신 사용합니다.</p> <p> 중요</p> <p>FIPS 검증 / 진행 중인 모듈 암호화 라이브러리 사용은 x86_64 아키텍처의 OpenShift Container Platform 배포에서만 지원됩니다.</p> <p> 참고</p> <p>Azure File 스토리지를 사용하는 경우 FIPS 모드를 활성화할 수 없습니다.</p>	false 또는 true
imageContentSources	릴리스 이미지 내용의 소스 및 리포지토리입니다.	개체의 배열입니다. 이 표의 다음 행에 설명된 대로 source 와 mirrors (선택 사항)가 포함됩니다.
imageContentSources.source	imageContentSources 를 사용하는 경우 필수 항목입니다. 예를 들어 이미지가 가져오기 사양에서 사용자가 가리키는 리포지토리를 지정합니다.	문자열
imageContentSources.mirrors	동일한 이미지를 포함할 수도 있는 하나 이상의 리포지토리를 지정합니다.	문자열 배열

매개변수	설명	값
publish	Kubernetes API, OpenShift 경로와 같이 클러스터의 사용자 끝점을 게시하거나 노출하는 방법입니다.	<p>Internal 또는 External입니다. 기본값은 External입니다.</p> <p>이 필드를 Internal 로 설정하는 것은 클라우드 이외의 플랫폼에서는 지원되지 않습니다.</p> <div style="border: 1px solid black; padding: 5px; width: fit-content;"> <p>중요</p> <p>필드 값을 Internal 로 설정하면 클러스터가 작동하지 않습니다. 자세한 내용은 BZ#1953035를 참조하십시오.</p> </div>
sshKey	클러스터 시스템 액세스 인증에 필요한 하나 이상의 SSH 키입니다.	<p>하나 이상의 키입니다. 예를 들면 다음과 같습니다.</p> <pre>sshKey: <key1> <key2> <key3></pre> <div style="border: 1px solid black; padding: 5px; width: fit-content;"> <p>참고</p> <p>설치 디버깅 또는 재해 복구를 수행하려는 프로젝트 OpenShift Container Platform 클러스터의 경우 ssh-agent 프로세스가 사용하는 SSH 키를 지정합니다.</p> </div>

15.3.10.1.4. 추가 VMware vSphere 구성 매개변수

추가 VMware vSphere 구성 매개변수는 다음 표에 설명되어 있습니다.

표 15.24. 추가 VMware vSphere 클러스터 매개변수

매개변수	설명	값
platform.vsphere.vCenter	vCenter 서버의 정규화된 호스트 이름 또는 IP 주소입니다.	문자열
platform.vsphere.username	vCenter 인스턴스에 연결하는 데 사용할 사용자 이름입니다. 이 사용자에게는 최소한 vSphere에서 정적 또는 동적 영구 볼륨 프로비저닝 에 필요한 역할과 권한이 있어야 합니다.	문자열
platform.vsphere.password	vCenter 사용자 이름의 암호입니다.	문자열

매개변수	설명	값
platform.vsphere.datacenter	vCenter 인스턴스에서 사용할 데이터 센터의 이름입니다.	문자열
platform.vsphere.defaultDatastore	프로비저닝 볼륨에 사용할 기본 데이터 저장소의 이름입니다.	문자열
platform.vsphere.folder	선택사항입니다. 설치 프로그램이 가상 머신을 생성하는 기존 폴더의 절대 경로입니다. 이 값을 제공하지 않으면 설치 프로그램이 데이터 센터 가상 머신 폴더에 인프라 ID로 이름이 지정된 폴더를 생성합니다.	문자열(예: <code>/<datacenter_name>/vm/<folder_name>/<subfolder_name></code>).
platform.vsphere.network	vCenter 인스턴스에서 구성한 가상 IP 주소 및 DNS 레코드가 포함된 네트워크입니다.	문자열
platform.vsphere.cluster	OpenShift Container Platform 클러스터를 설치할 vCenter 클러스터입니다.	문자열
platform.vsphere.apiVIP	컨트롤 플레인 API 액세스를 위해 구성된 가상 IP(VIP) 주소입니다.	IP 주소 (예: 128.0.0.1)
platform.vsphere.ingressVIP	클러스터 인그레스용으로 구성된 가상 IP(VIP) 주소입니다.	IP 주소 (예: 128.0.0.1)

15.3.10.1.5. 선택적 VMware vSphere 시스템 풀 구성 매개변수

다음 표에는 선택적 VMware vSphere 시스템 풀 구성 매개 변수가 설명되어 있습니다.

표 15.25. 선택적 VMware vSphere 시스템 풀 매개변수

매개변수	설명	값
platform.vsphere.clusterOSImage	설치 프로그램이 RHCOS 이미지를 다운로드하는 위치입니다. 네트워크가 제한된 환경에서 설치를 수행하려면 이 매개 변수를 설정해야 합니다.	HTTP 또는 HTTPS URL (선택 옵션으로 SHA-256 형식의 체크섬을 사용) 예: https://mirror.openshift.com/images/rhcos-<version>-vmware.<architecture>.ova.
platform.vsphere.osDisk.diskSizeGB	디스크 크기(GB)입니다.	정수
platform.vsphere.cpus	가상 머신을 할당할 총 가상 프로세서 코어 수입니다.	정수

매개변수	설명	값
platform.vsphere.coresPerSocket	가상 머신의 소켓당 코어 수입니다. 가상 머신의 가상 소켓 수는 platform.vsphere.cpus/platform.vsphere.coresPerSocket 입니다. 기본값은 1 입니다.	정수
platform.vsphere.memoryMB	가상 머신의 메모리 크기(MB)입니다.	정수

15.3.10.2. 설치 관리자 프로비저닝 VMware vSphere 클러스터의 샘플 install-config.yaml 파일

install-config.yaml 파일을 사용자 지정하여 OpenShift Container Platform 클러스터 플랫폼에 대한 자세한 정보를 지정하거나 필수 매개변수 값을 수정할 수 있습니다.

```

apiVersion: v1
baseDomain: example.com ①
compute: ②
- hyperthreading: Enabled ③
  name: worker
  replicas: 3
  platform:
    vsphere: ④
      cpus: 2
      coresPerSocket: 2
      memoryMB: 8192
      osDisk:
        diskSizeGB: 120
controlPlane: ⑤
  hyperthreading: Enabled ⑥
  name: master
  replicas: 3
  platform:
    vsphere: ⑦
      cpus: 4
      coresPerSocket: 2
      memoryMB: 16384
      osDisk:
        diskSizeGB: 120
metadata:
  name: cluster ⑧
networking:
  clusterNetwork:
  - cidr: 10.128.0.0/14
    hostPrefix: 23
  machineNetwork:
  - cidr: 10.0.0.0/16
  networkType: OpenShiftSDN
  serviceNetwork:

```



```

- 172.30.0.0/16
platform:
vsphere:
  vcenter: your.vcenter.server
  username: username
  password: password
  datacenter: datacenter
  defaultDatastore: datastore
  folder: folder
  network: VM_Network
  cluster: vsphere_cluster_name 9
  apiVIP: api_vip
  ingressVIP: ingress_vip
fips: false
pullSecret: '{"auths": ...}'
sshKey: 'ssh-ed25519 AAAA...'

```

- 1 클러스터의 기본 도메인입니다. 모든 DNS 레코드는 이 기본 도메인의 하위 도메인이어야 하며 클러스터 이름을 포함해야 합니다.
- 2 5 **controlPlane** 섹션은 단일 매핑이지만 **compute** 섹션은 일련의 매핑입니다. 서로 다른 데이터 구조의 요구사항을 충족하도록 **compute** 섹션의 첫 번째 줄은 하이픈(-)으로 시작해야 하며 **controlPlane** 섹션의 첫 번째 줄은 하이픈으로 시작할 수 없습니다. 하나의 컨트롤 플레인 풀만 사용 됩니다.
- 3 6 동시 멀티스레딩 또는 **hyperthreading** 활성화/비활성화 여부를 지정합니다. 시스템 코어의 성능을 높이기 위해 기본적으로 동시 멀티스레딩이 활성화됩니다. 매개변수 값을 **Disabled**로 설정하여 비활성화할 수 있습니다. 일부 클러스터 시스템에서 동시 멀티스레딩을 비활성화할 경우에는 해당 멀티스레딩을 모든 클러스터 시스템에서 비활성화해야 합니다.



중요

동시 멀티스레딩을 비활성화하는 경우 용량 계획에서 시스템 성능이 크게 저하될 수 있는 문제를 고려해야 합니다. 동시 멀티스레딩을 비활성화하는 경우 시스템은 8개 이상의 CPU와 32GB의 RAM을 사용해야 합니다.

- 4 7 선택 사항: 컴퓨팅 및 컨트롤 플레인 시스템의 시스템 풀 매개변수에 대한 추가 구성을 제공합니다.
- 8 DNS 레코드에 지정한 클러스터 이름입니다.
- 9 OpenShift Container Platform 클러스터를 설치할 vSphere 클러스터입니다. 설치 프로그램은 vSphere 클러스터의 루트 리소스 풀을 기본 리소스 풀로 사용합니다.

15.3.10.3. 설치 중 클러스터 단위 프록시 구성

프로덕션 환경에서는 인터넷에 대한 직접 액세스를 거부하고 대신 HTTP 또는 HTTPS 프록시를 제공합니다. **install-config.yaml** 파일에서 프록시 설정을 구성하여 프록시가 사용되도록 새 OpenShift Container Platform 클러스터를 구성할 수 있습니다.

사전 요구 사항

- 기존 **install-config.yaml** 파일이 있습니다.
- 클러스터에서 액세스해야 하는 사이트를 검토하고 프록시를 바이패스해야 하는지 확인했습니다.

기본적으로 호스팅 클라우드 공급자 API에 대한 호출을 포함하여 모든 클러스터 발신(Egress) 트래픽이 프록시됩니다. 필요한 경우 프록시를 바이패스하기 위해 **Proxy** 오브젝트의 **spec.noProxy** 필드에 사이트를 추가했습니다.



참고

Proxy 오브젝트의 **status.noProxy** 필드는 설치 구성에 있는 **networking.machineNetwork[].cidr**, **networking.clusterNetwork[].cidr**, **networking.serviceNetwork[]** 필드의 값으로 채워집니다.

Amazon Web Services (AWS), Google Cloud Platform (GCP), Microsoft Azure 및 Red Hat OpenStack Platform (RHOSP)에 설치하는 경우 **Proxy** 오브젝트 **status.noProxy** 필드도 인스턴스 메타데이터 끝점(**169.254.169.254**)로 채워집니다.

절차

1. **install-config.yaml** 파일을 편집하고 프록시 설정을 추가합니다. 예를 들면 다음과 같습니다.

```

apiVersion: v1
baseDomain: my.domain.com
proxy:
  httpProxy: http://<username>:<pswd>@<ip>:<port> 1
  httpsProxy: https://<username>:<pswd>@<ip>:<port> 2
  noProxy: example.com 3
  additionalTrustBundle: | 4
    -----BEGIN CERTIFICATE-----
    <MY_TRUSTED_CA_CERT>
    -----END CERTIFICATE-----
  ...

```

- 1 클러스터 외부에서 HTTP 연결을 구축하는 데 사용할 프록시 URL입니다. URL 스키마는 **http**여야 합니다.
- 2 클러스터 외부에서 HTTPS 연결을 구축하는 데 사용할 프록시 URL입니다.
- 3 대상 도메인 이름, IP 주소 또는 프록시에서 제외할 기타 네트워크 CIDR로 이루어진 쉼표로 구분된 목록입니다. 하위 도메인과 일치하려면 도메인 앞에 **.**을 입력합니다. 예를 들어, **.y.com**은 **x.y.com**과 일치하지만 **y.com**은 일치하지 않습니다. *****를 사용하여 모든 대상에 대해 프록시를 바이패스합니다. vCenter의 IP 주소와 해당 시스템에 사용하는 IP 범위를 포함해야 합니다.
- 4 이 값을 제공하면 설치 프로그램에서 추가 CA 인증서를 보유할 **openshift -config** 네임스페이스에 **user-ca- bundle**이라는 구성 맵을 생성합니다. **additionalTrustBundle** 및 하나 이상의 프록시 설정을 제공하는 경우 **프록시** 오브젝트는 **trustedCA** 필드의 **user-ca-bundle** 구성 맵을 참조하도록 구성됩니다. 그러면 Cluster Network Operator에서 **trustedCA** 매개 변수에 대해 지정된 콘텐츠를 RHCOS 신뢰 번들과 병합하는 **trusted-ca-bundle** 구성 맵을 생성합니다. 프록시의 ID 인증서를 RHCOS 트러스트 번들에 있는 기관에서 서명하지 않은 경우 **additionalTrustBundle** 필드가 있어야 합니다.



참고

설치 프로그램에서 프록시 **adinessEndpoints** 필드를 지원하지 않습니다.

2. 파일을 저장해 놓고 OpenShift Container Platform을 설치할 때 참조하십시오.

제공되는 **install-config.yaml** 파일의 프록시 설정을 사용하는 **cluster**라는 이름의 클러스터 전체 프록시가 설치 프로그램에 의해 생성됩니다. 프록시 설정을 제공하지 않아도 **cluster Proxy** 오브젝트는 계속 생성되지만 **spec**은 nil이 됩니다.



참고

cluster라는 **Proxy** 오브젝트만 지원되며 추가 프록시는 생성할 수 없습니다.

15.3.11. 네트워크 구성 단계

설치 전에 클러스터 구성을 지정하는 경우 네트워크 구성을 수정할 수 있는 경우 설치 절차에는 몇 가지 단계가 있습니다.

1 단계

openshift-install create install-config 명령을 입력한 후 **install-config.yaml** 파일에서 다음 네트워크 관련 필드를 사용자 지정할 수 있습니다.

- **networking.networkType**
- **networking.clusterNetwork**
- **networking.serviceNetwork**
- **networking.machineNetwork**

이러한 필드에 대한 자세한 내용은 "설치 구성 매개 변수"에서 참조하십시오.



참고

기본 NIC가 상주하는 CIDR과 일치하도록 **networking.machineNetwork**를 설정합니다.

2 단계

openshift-install create manifests 명령을 입력한 후 고급 네트워크 구성을 지정해야 하는 경우 이 단계에서는 수정할 필드만으로 사용자 지정된 Cluster Network Operator 매니페스트를 정의할 수 있습니다.

install-config.yaml 파일에서 1 단계에 지정된 값을 2 단계에서 재정의할 수 없습니다. 그러나 2 단계에서 클러스터 네트워크 공급자를 추가로 사용자 지정할 수 있습니다.

15.3.12. 고급 네트워크 구성 지정

고급 구성 사용자 지정을 사용하여 클러스터 네트워크 공급자에 대한 추가 구성을 지정하여 기존 네트워크 환경에 클러스터를 통합할 수 있습니다. 클러스터를 설치하기 전에만 고급 네트워크 구성을 지정할 수 있습니다.

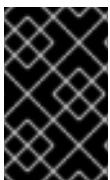

중요

설치 프로그램에서 생성한 OpenShift Container Platform 매니페스트 파일을 수정하는 것은 지원되지 않습니다. 다음 절차에서와 같이 생성한 매니페스트 파일을 적용할 수 있습니다.

사전 요구 사항

- **install-config.yaml** 파일을 생성하고 수정합니다.

절차

1. 설치 프로그램이 포함된 디렉터리로 변경하고 매니페스트를 생성합니다.

```
$ ./openshift-install create manifests --dir <installation_directory>
```

다음과 같습니다.

<installation_directory>

클러스터의 **install-config.yaml** 파일이 포함된 디렉토리의 이름을 지정합니다.

2. **<installation_directory>/manifests/** 디렉터리에 **cluster-network-03-config.yaml**이라는 stub 매니페스트 파일을 만듭니다.

```
$ cat <<EOF > <installation_directory>/manifests/cluster-network-03-config.yaml
apiVersion: operator.openshift.io/v1
kind: Network
metadata:
  name: cluster
spec:
EOF
```

다음과 같습니다.

<installation_directory>

클러스터의 **manifests/** 디렉터리가 포함된 디렉터리 이름을 지정합니다.

3. 편집기에서 **cluster-network-03-config.yaml** 파일을 열고 다음 예와 같이 클러스터의 고급 네트워크 구성을 지정합니다.

OpenShift SDN 네트워크 공급자에 대한 다른 VXLAN 포트 지정

```
apiVersion: operator.openshift.io/v1
kind: Network
metadata:
  name: cluster
spec:
  defaultNetwork:
    openshiftSDNConfig:
      vxlanPort: 4800
```

OVN-Kubernetes 네트워크 공급자의 IPsec 활성화

```
apiVersion: operator.openshift.io/v1
kind: Network
metadata:
  name: cluster
spec:
```

```
defaultNetwork:
  ovnKubernetesConfig:
    ipsecConfig: {}
```

4. **cluster-network-03-config.yml** 파일을 저장하고 텍스트 편집기를 종료합니다.오.
5. 선택 사항: **manifests/cluster-network-03-config.yml** 파일을 백업합니다. 설치 프로그램은 클러스터를 생성할 때 **manifests/** 디렉터리를 삭제합니다.

15.3.13. CNO(Cluster Network Operator) 구성

클러스터 네트워크의 구성은 CNO(Cluster Network Operator) 구성의 일부로 지정되며 **cluster**라는 이름의 CR(사용자 정의 리소스) 오브젝트에 저장됩니다. CR은 **operator.openshift.io** API 그룹에서 **Network** API의 필드를 지정합니다.

CNO 구성은 **Network.config.openshift.io** API 그룹의 **Network** API에서 클러스터 설치 중에 다음 필드를 상속하며 이러한 필드는 변경할 수 없습니다.

clusterNetwork

Pod IP 주소가 할당되는 IP 주소 풀입니다.

serviceNetwork

서비스를 위한 IP 주소 풀입니다.

defaultNetwork.type

OpenShift SDN 또는 OVN-Kubernetes와 같은 클러스터 네트워크 공급자입니다.

cluster라는 CNO 오브젝트에서 **defaultNetwork** 오브젝트의 필드를 설정하여 클러스터의 클러스터 네트워크 공급자 구성을 지정할 수 있습니다.

15.3.13.1. CNO(Cluster Network Operator) 구성 오브젝트

CNO(Cluster Network Operator)의 필드는 다음 표에 설명되어 있습니다.

표 15.26. CNO(Cluster Network Operator) 구성 오브젝트

필드	유형	설명
metadata.name	string	CNO 개체 이름입니다. 이 이름은 항상 cluster 입니다.
spec.clusterNetwork	array	Pod IP 주소가 할당되는 IP 주소 블록과 클러스터의 각 개별 노드에 할당된 서브넷 접두사 길이를 지정하는 목록입니다. 예를 들면 다음과 같습니다. <pre>spec: clusterNetwork: - cidr: 10.128.0.0/19 hostPrefix: 23 - cidr: 10.128.32.0/19 hostPrefix: 23</pre> <p>이 값은 ready-only이며 install-config.yml 파일에 지정되어 있습니다.</p>

필드	유형	설명
spec.serviceNetwork	array	<p>서비스의 IP 주소 블록입니다. OpenShift SDN 및 OVN-Kubernetes CNI(Container Network Interface) 네트워크 공급자는 서비스 네트워크에 대한 단일 IP 주소 블록만 지원합니다. 예를 들면 다음과 같습니다.</p> <pre>spec: serviceNetwork: - 172.30.0.0/14</pre> <p>이 값은 <code>ready-only</code>이며 <code>install-config.yaml</code> 파일에 지정되어 있습니다.</p>
spec.defaultNetwork	object	<p>클러스터 네트워크의 CNI(Container Network Interface) 클러스터 네트워크 공급자를 구성합니다.</p>
spec.kubeProxyConfig	object	<p>이 개체의 필드는 kube-proxy 구성을 지정합니다. OVN-Kubernetes 클러스터 네트워크 공급자를 사용하는 경우 kube-proxy 구성이 적용되지 않습니다.</p>

defaultNetwork 오브젝트 구성

defaultNetwork 오브젝트의 값은 다음 표에 정의되어 있습니다.

표 15.27. **defaultNetwork** 오브젝트

필드	유형	설명
type	string	<p>OpenShiftSDN 또는 OVNKubernetes 중 하나이며, 클러스터 네트워크 공급자가 설치 중에 선택됩니다. 클러스터를 설치한 후에는 이 값을 변경할 수 없습니다.</p> <div style="display: flex; align-items: center;">  <div> <p>참고</p> <p>OpenShift Container Platform은 기본적으로 OpenShift SDN CNI(Container Network Interface) 클러스터 네트워크 공급자를 사용합니다.</p> </div> </div>
openshiftSDNConfig	object	<p>이 오브젝트는 OpenShift SDN 클러스터 네트워크 공급자에만 유효합니다.</p>
ovnKubernetesConfig	object	<p>이 오브젝트는 OVN-Kubernetes 클러스터 네트워크 공급자에만 유효합니다.</p>

OpenShift SDN CNI 네트워크 공급자에 대한 구성

다음 표에서는 OpenShift SDN Container Network Interface (CNI) 클러스터 네트워크 공급자의 구성 필드를 설명합니다.

표 15.28. openshiftSDNConfig 오브젝트

필드	유형	설명
mode	string	<p>OpenShift SDN의 네트워크 격리 모드를 구성합니다. 기본값은 NetworkPolicy입니다.</p> <p>Multitenant 및 Subnet 값은 OpenShift Container Platform 3.x 버전과의 역호환할 수 있지만 권장되지는 않습니다. 클러스터를 설치한 후에는 이 값을 변경할 수 없습니다.</p>
mtu	integer	<p>VXLAN 오버레이 네트워크의 최대 전송 단위(MTU)입니다. 이는 기본 네트워크 인터페이스의 MTU를 기준으로 자동 탐지됩니다. 일반적으로 감지된 MTU를 재정의할 필요는 없습니다.</p> <p>자동 감지 값이 예상 밖인 경우 노드의 기본 네트워크 인터페이스의 MTU가 올바른지 확인합니다. 이 옵션을 사용하여 노드의 기본 네트워크 인터페이스의 MTU 값을 변경할 수 없습니다.</p> <p>클러스터에 다른 노드에 대한 다른 MTU 값이 필요한 경우 이 값을 클러스터의 가장 낮은 MTU 값보다 50 미만으로 설정해야 합니다. 예를 들어 클러스터의 일부 노드에는 9001의 MTU가 있고 일부에는 1500의 MTU가 있는 경우 이 값을 1450으로 설정해야 합니다.</p> <p>클러스터를 설치한 후에는 이 값을 변경할 수 없습니다.</p>
vxlanPort	integer	<p>모든 VXLAN 패킷에 사용할 포트입니다. 기본값은 4789입니다. 클러스터를 설치한 후에는 이 값을 변경할 수 없습니다.</p> <p>기존 노드가 다른 VXLAN 네트워크에 속하는 가상 환경에서 실행 중인 경우에는 기본값을 변경해야 할 수도 있습니다. 예를 들어 VMware NSX-T 위에서 OpenShift SDN 오버레이를 실행할 때 두 SDN이 동일한 기본 VXLAN 포트 번호를 사용하므로 VXLAN의 대체 포트를 선택해야 합니다.</p> <p>AWS(Amazon Web Services)에서는 포트 9000과 포트 9999 사이에서 VXLAN의 대체 포트를 선택할 수 있습니다.</p>

OpenShift SDN 구성 예

```
defaultNetwork:
  type: OpenShiftSDN
openshiftSDNConfig:
  mode: NetworkPolicy
  mtu: 1450
  vxlanPort: 4789
```

OVN-Kubernetes CNI 클러스터 네트워크 공급자에 대한 구성

다음 표에서는 OVN-Kubernetes CNI 클러스터 네트워크 공급자의 구성 필드를 설명합니다.

표 15.29. ovnKubernetesConfig object

필드	유형	설명
mtu	integer	<p>Geneve(Generic Network Virtualization Encapsulation) 오버레이 네트워크의 MTU(최대 전송 단위)입니다. 이는 기본 네트워크 인터페이스의 MTU를 기준으로 자동 탐지됩니다. 일반적으로 감지된 MTU를 재정의할 필요는 없습니다.</p> <p>자동 감지 값이 예상 밖인 경우 노드의 기본 네트워크 인터페이스의 MTU가 올바른지 확인합니다. 이 옵션을 사용하여 노드의 기본 네트워크 인터페이스의 MTU 값을 변경할 수 없습니다.</p> <p>클러스터에 다른 노드에 대한 다른 MTU 값이 필요한 경우, 이 값을 클러스터의 가장 낮은 MTU 값보다 100 미만으로 설정해야 합니다. 예를 들어, 클러스터의 일부 노드에 9001의 MTU가 있고 일부에는 1500의 MTU가 있는 경우 이 값을 1400으로 설정해야 합니다.</p> <p>클러스터를 설치한 후에는 이 값을 변경할 수 없습니다.</p>
genevePort	integer	<p>모든 Geneve 패킷에 사용할 포트입니다. 기본값은 6081입니다. 클러스터를 설치한 후에는 이 값을 변경할 수 없습니다.</p>
ipsecConfig	object	<p>IPsec 암호화를 활성화하려면 빈 오브젝트를 지정합니다. 클러스터를 설치한 후에는 이 값을 변경할 수 없습니다.</p>

OVN-Kubernetes 구성 예

```
defaultNetwork:
  type: OVNKubernetes
  ovnKubernetesConfig:
    mtu: 1400
    genevePort: 6081
    ipsecConfig: {}
```

kubeProxyConfig 오브젝트 구성

kubeProxyConfig 오브젝트의 값은 다음 표에 정의되어 있습니다.

표 15.30. kubeProxyConfig object

필드	유형	설명
iptablesSyncPeriod	string	<p>iptables 규칙의 새로 고침 간격입니다. 기본값은 30s입니다. 유효 접미사로 s, m, h가 있으며, 자세한 설명은 Go time 패키지 문서를 참조하십시오.</p> <div style="display: flex; align-items: flex-start;"> <div style="flex: 1;">  </div> <div style="flex: 2;"> <p>참고</p> <p>OpenShift Container Platform 4.3 이상에서는 성능이 개선되어 더 이상 iptablesSyncPeriod 매개변수를 조정할 필요가 없습니다.</p> </div> </div>

필드	유형	설명
<code>proxyArguments.iptables-min-sync-period</code>	array	<p>iptables 규칙을 새로 고치기 전 최소 기간입니다. 이 필드를 통해 새로 고침 간격이 너무 짧지 않도록 조정할 수 있습니다. 유효 접미사로 s, m, h가 있으며, 자세한 설명은 Go time 패키지를 참조하십시오. 기본값은 다음과 같습니다.</p> <pre>kubeProxyConfig: proxyArguments: iptables-min-sync-period: - 0s</pre>

15.3.14. 클러스터 배포

호환되는 클라우드 플랫폼에 OpenShift Container Platform을 설치할 수 있습니다.

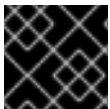

중요

최초 설치 과정에서 설치 프로그램의 **create cluster** 명령을 한 번만 실행할 수 있습니다.

사전 요구 사항

- 클러스터를 호스팅하는 클라우드 플랫폼으로 계정을 구성합니다.
- OpenShift Container Platform 설치 프로그램과 클러스터의 풀 시크릿을 받습니다.

프로세스

1. 설치 프로그램이 포함된 디렉터리로 변경하고 클러스터 배포를 초기화합니다.

```
$ ./openshift-install create cluster --dir <installation_directory> \ 1
--log-level=info 2
```

1 **<installation_directory>** 값으로 사용자 지정한 **./install-config.yaml** 파일의 위치를 지정합니다.

2 다른 설치 세부 사항을 보려면 **info** 대신 **warn**, **debug** 또는 **error**를 지정합니다.

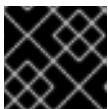

중요

VMC 환경에서 호스팅되는 bastion의 **openshift-install** 명령을 사용합니다.



참고

호스트에 구성된 클라우드 공급자 계정에 클러스터를 배포하기에 충분한 권한이 없는 경우, 설치 프로세스가 중단되고 누락된 권한을 알리는 메시지가 표시됩니다.

클러스터 배포가 완료되면 웹 콘솔로 연결되는 링크와 **kubeadmin** 사용자의 인증 정보가 포함된 클러스터 액세스 지침이 사용자 터미널에 표시됩니다.

출력 예

```

...
INFO Install complete!
INFO To access the cluster as the system:admin user when using 'oc', run 'export
KUBECONFIG=/home/myuser/install_dir/auth/kubeconfig'
INFO Access the OpenShift web-console here: https://console-openshift-
console.apps.mycluster.example.com
INFO Login to the console with user: "kubeadmin", and password: "4vYBz-Ee6gm-ymBZj-
Wt5AL"
INFO Time elapsed: 36m22s

```



참고

설치에 성공하면 클러스터 액세스 및 인증 정보도 `<installation_directory>/openshift_install.log`로 출력됩니다.



중요

- 설치 프로그램에서 생성하는 Ignition 구성 파일에 24시간 후에 만료되는 인증서가 포함되어 있습니다. 이 인증서는 그 후에 갱신됩니다. 인증서를 갱신하기 전에 클러스터가 종료되고 24시간이 지난 후에 클러스터가 다시 시작되면 클러스터는 만료된 인증서를 자동으로 복구합니다. 예외적으로 kubelet 인증서를 복구하려면 대기 중인 **node-bootstrapper** 인증서 서명 요청(CSR)을 수동으로 승인해야 합니다. 자세한 내용은 *Recovering from expired control plane certificates* 문서를 참조하십시오.
- 클러스터를 설치한 후 24시간에서 22시간까지의 인증서가 교체되기 때문에 생성된 후 12시간 이내에 Ignition 구성 파일을 사용하는 것이 좋습니다. 12시간 이내에 Ignition 구성 파일을 사용하면 설치 중에 인증서 업데이트가 실행되는 경우 설치 실패를 방지할 수 있습니다.



중요

설치 프로그램에서 생성되는 파일이나 설치 프로그램을 삭제해서는 안 됩니다. 클러스터를 삭제하려면 두 가지가 모두 필요합니다.

15.3.15. 바이너리를 다운로드하여 OpenShift CLI 설치

명령줄 인터페이스를 사용하여 OpenShift Container Platform과 상호 작용하기 위해 OpenShift CLI(**oc**)를 설치할 수 있습니다. Linux, Windows 또는 macOS에 **oc**를 설치할 수 있습니다.

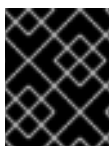

중요

이전 버전의 **oc**를 설치한 경우, OpenShift Container Platform 4.7의 모든 명령을 완료하는데 해당 버전을 사용할 수 없습니다. 새 버전의 **oc**를 다운로드하여 설치합니다.

15.3.15.1. Linux에서 OpenShift CLI 설치

다음 절차를 사용하여 Linux에서 OpenShift CLI(**oc**) 바이너리를 설치할 수 있습니다.

프로세스

1. Red Hat 고객 포털에서 [OpenShift Container Platform 다운로드 페이지](#) 로 이동합니다.
2. **버전** 드롭다운 메뉴에서 적절한 버전을 선택합니다.
3. **OpenShift v4.7 Linux Client(OpenShift v4.7 Linux 클라이언트)** 항목 옆에 있는 **지금 다운로드** 를 클릭하고 파일을 저장합니다.
4. 아카이브의 압축을 풉니다.

```
$ tar xvzf <file>
```

5. **oc** 바이너리를 **PATH**에 있는 디렉터리에 배치합니다.
PATH를 확인하려면 다음 명령을 실행합니다.

```
$ echo $PATH
```

OpenShift CLI를 설치한 후 **oc** 명령을 사용할 수 있습니다.

```
$ oc <command>
```

15.3.15.2. Windows에서 OpenShift CLI 설치

다음 절차에 따라 Windows에 OpenShift CLI(**oc**) 바이너리를 설치할 수 있습니다.

프로세스

1. Red Hat 고객 포털에서 [OpenShift Container Platform 다운로드 페이지](#) 로 이동합니다.
2. **버전** 드롭다운 메뉴에서 적절한 버전을 선택합니다.
3. **OpenShift v4.7 Windows Client** 항목 옆에 있는 **지금 다운로드**를 클릭하고 파일을 저장합니다.
4. ZIP 프로그램으로 아카이브의 압축을 풉니다.
5. **oc** 바이너리를 **PATH**에 있는 디렉터리로 이동합니다.
PATH를 확인하려면 명령 프롬프트를 열고 다음 명령을 실행합니다.

```
C:\> path
```

OpenShift CLI를 설치한 후 **oc** 명령을 사용할 수 있습니다.

```
C:\> oc <command>
```

15.3.15.3. macOS에 OpenShift CLI 설치

다음 절차에 따라 macOS에서 OpenShift CLI(**oc**) 바이너리를 설치할 수 있습니다.

프로세스

1. Red Hat 고객 포털에서 [OpenShift Container Platform 다운로드 페이지](#) 로 이동합니다.
2. **버전** 드롭다운 메뉴에서 적절한 버전을 선택합니다.

3. **OpenShift v4.7 MacOSX Client** 항목 옆에 있는 **지금 다운로드**를 클릭하고 파일을 저장합니다.
4. 아카이브의 압축을 해제하고 압축을 풉니다.
5. **oc** 바이너리 PATH의 디렉터리로 이동합니다.
PATH를 확인하려면 터미널을 열고 다음 명령을 실행합니다.

```
$ echo $PATH
```

OpenShift CLI를 설치한 후 **oc** 명령을 사용할 수 있습니다.

```
$ oc <command>
```

15.3.16. CLI를 사용하여 클러스터에 로그인

클러스터 **kubeconfig** 파일을 내보내서 기본 시스템 사용자로 클러스터에 로그인할 수 있습니다. **kubeconfig** 파일에는 CLI에서 올바른 클러스터 및 API 서버에 클라이언트를 연결하는 데 사용하는 클러스터에 대한 정보가 포함되어 있습니다. 이 파일은 클러스터별로 고유하며 OpenShift Container Platform 설치 과정에서 생성됩니다.

사전 요구 사항

- OpenShift Container Platform 클러스터를 배포했습니다.
- **oc** CLI를 설치했습니다.

프로세스

1. **kubeadmin** 인증 정보를 내보냅니다.

```
$ export KUBECONFIG=<installation_directory>/auth/kubeconfig 1
```

1 **<installation_directory>**는 설치 파일을 저장한 디렉터리의 경로를 지정합니다.

2. 내보낸 구성을 사용하여 **oc** 명령을 성공적으로 실행할 수 있는지 확인합니다.

```
$ oc whoami
```

출력 예

```
system:admin
```

15.3.17. 레지스트리 스토리지 생성

클러스터를 설치한 후 레지스트리 Operator를 위한 스토리지를 생성해야 합니다.

15.3.17.1. 설치 중 제거된 이미지 레지스트리

공유 가능한 개체 스토리지를 제공하지 않는 플랫폼에서 OpenShift Image Registry Operator는 자체적으로 **Removed**로 부트스트랩합니다. 이를 통해 **openshift-installer**가 이러한 플랫폼 유형에서 설치를 완료할 수 있습니다.

설치 후 **managementState**를 **Removed**에서 **Managed**로 전환하도록 Image Registry Operator 구성을 편집해야 합니다.



참고

Prometheus 콘솔은 **ImageRegistryRemoved** 경고를 제공합니다. 다음은 예시 경고입니다.

"이미지 레지스트리가 제거되었습니다. **ImageStreamTags**를 참조하는 **ImageStreamTags**, **BuildConfigs** 및 **DeploymentConfigs**가 예상대로 작동하지 않을 수 있습니다. 스토리지를 구성하고 `configs.imageregistry.operator.openshift.io`를 편집하여 구성을 **Managed** 상태로 업데이트하십시오."

15.3.17.2. 이미지 레지스트리 스토리지 구성

기본 스토리지를 제공하지 않는 플랫폼에서는 처음에 Image Registry Operator를 사용할 수 없습니다. 설치한 후에 스토리지를 사용하도록 레지스트리를 구성하여 Registry Operator를 사용 가능하도록 만들어야 합니다.

프로덕션 클러스터에 필요한 영구 볼륨을 구성하는 과정의 지침이 표시됩니다. 해당하는 경우, 프로덕션 환경 외 클러스터에서만 사용할 수 있는 저장 위치로서 빈 디렉토리를 구성하는 과정의 지침이 표시됩니다.

업그레이드 중에 **Recreate** 롤아웃 전략을 사용하여 이미지 레지스트리의 블록 스토리지 유형 사용을 허용하기 위한 추가 지침이 제공됩니다.

15.3.17.2.1. VMware vSphere용 레지스트리 스토리지 구성

클러스터 관리자는 설치한 후 스토리지를 사용하도록 레지스트리를 구성해야 합니다.

사전 요구 사항

- 클러스터 관리자 권한이 있어야 합니다.
- VMware vSphere에 클러스터가 있어야 합니다.
- Red Hat OpenShift Container Storage와 같이 클러스터용 영구 스토리지 프로비저닝.

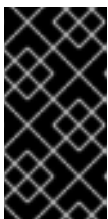

중요

OpenShift Container Platform은 복제본이 하나만 있는 경우 이미지 레지스트리 스토리지에 대한 **ReadWriteOnce** 액세스를 지원합니다. 두 개 이상의 복제본으로 고 가용성을 지원하는 이미지 레지스트리를 배포하려면 **ReadWriteMany** 액세스가 필요합니다.

- "100Gi" 용량이 필요합니다.

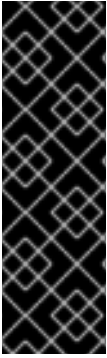

중요

테스트 결과, RHEL의 NFS 서버를 핵심 서비스용 스토리지 백엔드로 사용하는 데 문제가 있는 것으로 나타납니다. 여기에는 OpenShift Container Registry and Quay, 스토리지 모니터링을 위한 Prometheus, 로깅 스토리지를 위한 Elasticsearch가 포함됩니다. 따라서 RHEL NFS를 사용하여 핵심 서비스에서 사용하는 PV를 백업하는 것은 권장되지 않습니다.

마켓플레이스의 다른 NFS 구현에는 이러한 문제가 나타나지 않을 수 있습니다. 이러한 OpenShift Container Platform 핵심 구성 요소에 대해 완료된 테스트에 대한 자세한 내용은 개별 NFS 구현 공급업체에 문의하십시오.

프로세스

1. 스토리지를 사용하도록 레지스트리를 구성하기 위해 **configs.imageregistry/cluster** 리소스에서 **spec.storage.pvc**를 변경합니다.

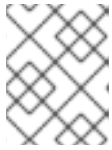

참고

공유 스토리지를 사용할 때 보안 설정을 확인하여 외부에서의 액세스를 방지합니다.

2. 레지스트리 pod가 없는지 확인합니다.

```
$ oc get pod -n openshift-image-registry -l docker-registry=default
```

출력 예

```
No resources found in openshift-image-registry namespace
```



참고

출력에 레지스트리 Pod가 있는 경우 이 절차를 계속할 필요가 없습니다.

3. 레지스트리 구성을 확인합니다.

```
$ oc edit configs.imageregistry.operator.openshift.io
```

출력 예

```
storage:
  pvc:
    claim: 1
```

1 **image-registry-storage** PVC의 자동 생성을 허용하도록 **claim** 필드를 비워 둡니다.

4. **clusteroperator** 상태를 확인합니다.

```
$ oc get clusteroperator image-registry
```

출력 예

NAME	VERSION	AVAILABLE	PROGRESSING	DEGRADED
image-registry	4.7	True	False	False
SINCE	MESSAGE			6h50m

15.3.17.2.2. VMware vSphere용 블록 레지스트리 스토리지 구성

클러스터 관리자로서 업그레이드 중에 이미지 레지스트리가 vSphere VMDK(Virtual Machine Disk)와 같은 블록 스토리지 유형을 사용할 수 있도록 허용하기 위해 **Recreate** 롤아웃 전략을 사용할 수 있습니다.



중요

블록 스토리지 볼륨이 지원되지만 프로덕션 클러스터에서 이미지 레지스트리와 함께 사용하는 것은 권장되지 않습니다. 레지스트리가 블록 스토리지에 구성된 설치 레지스트리가 둘 이상의 복제본을 가질 수 없기 때문에 가용성이 높지 않습니다.

프로세스

1. 이미지 레지스트리 스토리지를 블록 스토리지 유형으로 설정하려면 **Recreate** 롤아웃 전략을 사용하고 복제본 **1**개 만으로 실행되도록 레지스트리를 패치합니다.

```
$ oc patch config.imageregistry.operator.openshift.io/cluster --type=merge -p '{"spec": {"rolloutStrategy":"Recreate","replicas":1}}'
```

2. 블록 스토리지 장치에 PV를 프로비저닝하고 해당 볼륨의 PVC를 생성합니다. 요청된 블록 볼륨은 RWO(ReadWriteOnce) 액세스 모드를 사용합니다.
 - a. VMware vSphere **PersistentVolumeClaim** 개체를 정의하려면 다음 내용이 포함된 **pvc.yaml** 파일을 생성합니다.

```
kind: PersistentVolumeClaim
apiVersion: v1
metadata:
  name: image-registry-storage ①
  namespace: openshift-image-registry ②
spec:
  accessModes:
    - ReadWriteOnce ③
  resources:
    requests:
      storage: 100Gi ④
```

- ① **PersistentVolumeClaim** 개체를 표시하는 고유한 이름입니다.
- ② **PersistentVolumeClaim** 오브젝트의 네임스페이스로 **openshift-image-registry**입니다.
- ③ 영구 볼륨 클레임의 액세스 모드입니다. **ReadWriteOnce**를 사용하면 단일 노드에서 읽기 및 쓰기 권한으로 볼륨을 마운트할 수 있습니다.
- ④ 영구 볼륨 클레임의 크기입니다.

- b. 파일에서 **PersistentVolumeClaim** 오브젝트를 만듭니다.

```
$ oc create -f pvc.yaml -n openshift-image-registry
```

- 올바른 PVC를 참조하도록 레지스트리 설정을 편집합니다.

```
$ oc edit config.imageregistry.operator.openshift.io -o yaml
```

출력 예

```
storage:
  pvc:
    claim: 1
```

- 1 사용자 지정 PVC를 만들면 **image-registry-storage** PVC의 기본 자동 생성을 위해 **claim** 필드를 비워둘 수 있습니다.

올바른 PVC를 참조하도록 레지스트리 스토리지를 구성하는 방법은 [vSphere 용 레지스트리 구성](#) 을 참조하십시오.

15.3.18. VMware vSphere 볼륨 백업

OpenShift Container Platform은 새 볼륨을 독립 영구 디스크로 프로비저닝하여 클러스터의 모든 노드에 새 볼륨을 자유롭게 연결 및 분리합니다. 결과적으로 스냅샷을 사용하는 볼륨을 백업하거나 스냅샷에서 볼륨을 복원할 수 없습니다. 자세한 내용은 [스냅샷 제한](#) 을 참조하십시오.

프로세스

영구 볼륨의 백업을 생성하려면 다음을 수행합니다.

1. 영구 볼륨을 사용중인 애플리케이션을 중지합니다.
2. 영구 볼륨을 복제합니다.
3. 애플리케이션을 다시 시작합니다.
4. 복제된 볼륨의 백업을 만듭니다.
5. 복제된 볼륨을 삭제합니다.

15.3.19. OpenShift Container Platform의 Telemetry 액세스

OpenShift Container Platform 4.7에서 클러스터 상태 및 업데이트 성공에 대한 메트릭을 제공하기 위해 기본적으로 실행되는 Telemetry 서비스에는 인터넷 액세스가 필요합니다. 클러스터가 인터넷에 연결되어 있으면 Telemetry가 자동으로 실행되고 [OpenShift Cluster Manager](#) 에 클러스터가 자동으로 등록됩니다.

[OpenShift Cluster Manager](#) 인벤토리가 올바르게나 OpenShift Cluster Manager를 사용하여 자동으로 또는 OpenShift Cluster Manager를 사용하여 수동으로 유지 관리되는지 확인한 후 [subscription watch](#)를 사용하여 계정 또는 다중 클러스터 수준에서 OpenShift Container Platform 서브스크립션을 추적합니다.

추가 리소스

- Telemetry 서비스에 대한 자세한 내용은 [원격 상태 모니터링 정보](#) 를 참조하십시오.

15.3.20. 다음 단계

- 클러스터를 사용자 지정합니다.
- 필요한 경우 원격 상태 보고 옵트아웃을 수행할 수 있습니다.
- 레지스트리를 설정하고 레지스트리 스토리지를 구성합니다.
- 선택 사항: vSphere Problem Detector Operator의 이벤트를 보고 클러스터에 관한 또는 스토리지 구성 문제가 있는지 확인합니다.

15.4. 제한된 네트워크에서 VMC에 클러스터 설치

OpenShift Container Platform 4.7 버전에서는 클러스터를 AWS의 VMC (VMware Cloud)에 배포하여 제한된 네트워크의 VMware vSphere 인프라에 설치할 수 있습니다.

OpenShift Container Platform 배포를 위해 VMC 환경을 구성한 후 VMC 환경에 공동 배치된 bastion 관리 호스트에서 OpenShift Container Platform 설치 프로그램을 사용합니다. 설치 프로그램 및 컨트롤 플레인 OpenShift Container Platform 클러스터에 필요한 리소스 배포 및 관리 프로세스를 자동화합니다.



참고

OpenShift Container Platform은 단일 VMware vCenter에만 클러스터 배포를 지원합니다. 여러 vCenter에 머신/머신 세트가 있는 클러스터 배포는 지원되지 않습니다.

15.4.1. vSphere용 VMC 설정

AWS 호스팅된 vSphere 클러스터에 VMware Cloud (VMC)의 OpenShift Container Platform을 설치하여 하이브리드 클라우드 전반에 애플리케이션을 온프레미스 및 오프프레미스 모두 배포 및 관리할 수 있습니다.

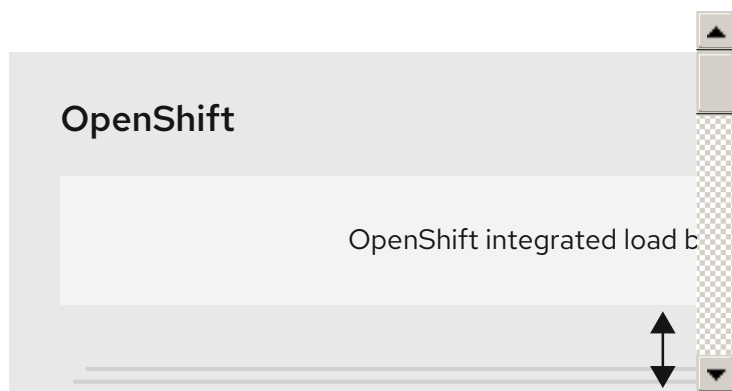

VMware vSphere에 OpenShift Container Platform을 설치하기 전에 VMC 환경에서 여러 옵션을 구성해야 합니다. VMC 환경에 다음과 같은 사전 요구 사항이 있는지 확인합니다.

- 비독점 DHCP 사용, NSX-T 네트워크 세그먼트 및 서브넷을 생성합니다. 서브넷에서 다른 VM(가상 머신)을 호스팅할 수 있지만 OpenShift Container Platform 배포에서는 8개 이상의 IP 주소를 사용할 수 있어야 합니다.
- DHCP 범위 외부에서 두 개의 IP 주소를 할당하고 역방향 DNS 레코드로 구성합니다.
 - 할당된 IP 주소를 가리키는 **api.<cluster_name>.<base_domain>**의 DNS 레코드입니다.
 - 할당된 IP 주소를 가리키는 ***.apps.<cluster_name>.<base_domain>**의 DNS 레코드입니다.
- 다음 방화벽 규칙을 설정합니다.

- 포트 443의 설치 호스트와 소프트웨어 정의 데이터 센터(SDDC) 관리 네트워크 간의 ANY:ANY 방화벽 규칙입니다. 이를 통해 배포 중에 RHCOS(Red Hat Enterprise Linux CoreOS) OVA를 업로드할 수 있습니다.
- OpenShift Container Platform 컴퓨팅 네트워크와 인터넷 간의 HTTPS 방화벽 규칙입니다. 이 연결을 통해 OpenShift Container Platform은 노드, PVC(영구 볼륨 클레임) 및 기타 리소스를 프로비저닝 및 관리하기 위해 vCenter와 통신할 수 있습니다.
- OpenShift Container Platform을 배포하려면 다음 정보가 있어야 합니다.
 - OpenShift Container Platform 클러스터에 **vmc-prod-1**로 로그인합니다.
 - **companyname.com**과 같은 기본 DNS 이름입니다.
 - 기본값을 사용하지 않는 경우 Pod 네트워크 CIDR 및 서비스 네트워크 CIDR을 식별해야 하며, 기본적으로 **10.128.0.0/14** 및 **172.30.0.0/16**으로 설정됩니다. 이러한 CIDR은 pod-to-pod 및 pod-to-service 통신에 사용되며 외부에서 액세스할 수 없지만 조직의 기존 서브넷과 중복되어서는 안 됩니다.
 - 다음 vCenter 정보를 참조하십시오:
 - vCenter 호스트 이름, 사용자 이름 및 암호
 - 데이터 센터 이름 (예: **SDDC-Datacenter**)
 - **Cluster-1**과 같은 클러스터 이름
 - 네트워크 이름
 - **WorkloadDatastore**와 같은 데이터 저장소 이름



참고

클러스터 설치가 완료된 후 vSphere 클러스터를 VMC **Compute-ResourcePool** 리소스 풀로 이동하는 것이 좋습니다.

- VMC에 bastion으로 배포된 Linux 기반 호스트입니다.
 - bastion 호스트는 RHEL(Red Hat Enterprise Linux) 또는 기타 Linux 기반 호스트일 수 있습니다. 인터넷에 연결되어 있어야 하고 OVA를 ESXi 호스트에 업로드하는 기능이 있어야 합니다.
 - OpenShift CLI 툴을 bastion 호스트에 다운로드하여 설치합니다.
 - **openshift-install** 설치 프로그램
 - OpenShift CLI(**oc**) 툴

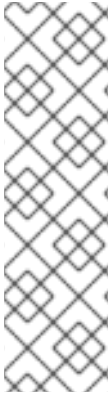

참고

Kubernetes 용 VMware NCP (NSX Conrainer Plugin)dOpen에는 사용할 수 없으며 NSX는 OpenShift SDN으로 사용되지 않습니다. 현재 VMC에서 사용할 수 있는 NSX 버전은 OpenShift Container Platform에서 인증된 NCP 버전과 호환되지 않습니다.

그러나 NSX DHCP 서비스는 전체 스택 자동화된 OpenShift Container Platform 배포와 vSphere와의 Machine API 통합을 통해 수동 또는 자동으로 프로비저닝된 노드를 사용하여 가상 머신 IP 관리에 사용됩니다. 또한 OpenShift Container Platform 클러스터와 bastion 호스트와 VMC vSphere 호스트 사이에서 액세스할 수 있도록 NSX 방화벽 규칙이 생성됩니다.

15.4.1.1. VMC Sizer 툴

AWS의 VMware Cloud는 AWS 베어메탈 인프라 상단에 구축됩니다. 이는 AWS 네이티브 서비스를 실행하는 것과 동일한 베어 메탈 인프라입니다. AWS 소프트웨어 정의 데이터 센터(SDDC)의 VMware 클라우드가 배포되면 이러한 물리적 서버 노드를 사용하고 단일 테넌트 방식으로 VMware ESXi 하이퍼바이저를 실행할 수 있습니다. 즉, VMC를 사용하는 모든 사용자가 물리적 인프라에 액세스할 수 없습니다. 가상 인프라를 호스팅하는데 필요한 물리적 호스트 수를 고려해야 합니다.

이를 확인하기 위해 VMware는 [AWS Sizer](#)에서 VMC를 제공합니다. 이 툴을 사용하면 VMC에서 호스팅할 리소스를 정의할 수 있습니다.

- 워크로드 유형
- 총 가상 머신 수
- 사양 정보는 다음과 같습니다:
 - 스토리지 요구사항
 - vCPU
 - vRAM
 - 오버커밋 비율

이러한 세부 정보를 사용하여 VMware 모범 사례를 기반으로 보고서를 생성하고 클러스터 구성과 필요한 호스트 수를 권장합니다.

15.4.2. vSphere 사전 요구 사항

- [미러 호스트에 레지스트리를 생성](#) 하고 사용 중인 OpenShift Container Platform 버전의 **imageContentSources** 데이터를 받으십시오.

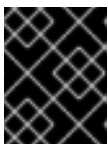

중요

미러 호스트에 설치 미디어가 있으므로 해당 컴퓨터를 사용하여 모든 설치 단계를 완료하십시오.

- 프로비저닝된 [블록 레지스트리 스토리지 구성](#). 자세한 내용은 [영구 저장 장치 이해](#) 를 참조하십시오.
- [OpenShift Container Platform 설치 및 업데이트](#) 프로세스에 대한 세부 사항을 검토하십시오.

- 방화벽을 사용하며 Telemetry를 사용할 예정이면 클러스터가 액세스해야 하는 [사이트를 허용하도록 방화벽을 구성](#)해야 합니다.

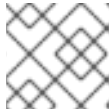

참고

프록시를 구성하는 경우 해당 사이트 목록도 검토해야 합니다.

15.4.3. 네트워크가 제한된 환경에서의 설치 정보

OpenShift Container Platform 4.7에서는 소프트웨어 구성 요소를 받기 위한 인터넷 접속이 필요하지 않은 설치를 수행할 수 있습니다. 제한된 네트워크 설치는 클러스터를 설치하는 클라우드 플랫폼에 따라 설치 관리자 프로비저닝 인프라 또는 사용자 프로비저닝 인프라를 사용하여 완료할 수 있습니다.

클라우드 플랫폼에 제한된 네트워크 설치를 수행하는 방법을 선택해도 클라우드 API에 액세스는 가능해야 합니다. Amazon Web Service의 Route 53 DNS 및 IAM 서비스와 같은 일부 클라우드 기능에는 인터넷 액세스가 필요합니다. 사용 중인 네트워크에 따라 베어메탈 하드웨어 또는 VMware vSphere에 설치하기 위해 필요한 인터넷 액세스가 줄어들 수 있습니다.

제한된 네트워크 설치를 완료하려면 OpenShift Container Platform 레지스트리의 내용을 미리링하고 설치 미디어를 포함할 레지스트리를 생성해야 합니다. 인터넷과 폐쇄 네트워크에 모두 액세스하거나 제한 사항을 따르는 다른 방법을 통해 미리 호스트에 레지스트리를 생성할 수 있습니다.

15.4.3.1. 추가 제한

제한된 네트워크의 클러스터에는 다음과 같은 추가 제한이 있습니다.

- **ClusterVersion** 상태에 **사용 가능한 업데이트를 검색할 수 없음** 오류가 포함되어 있습니다.
- 기본적으로 필요한 이미지 스트림 태그에 액세스할 수 없기 때문에 개발자 카탈로그의 내용을 사용할 수 없습니다.

15.4.4. OpenShift Container Platform 용 인터넷 액세스

OpenShift Container Platform 4.7에서 클러스터를 설치하기 위해 필요한 이미지를 받으려면 인터넷 액세스가 필요합니다.

다음의 경우 인터넷 액세스가 필요합니다.

- [OpenShift Cluster Manager](#) 에 액세스하여 설치 프로그램을 다운로드하고 서브스크립션 관리를 수행합니다. 클러스터가 인터넷에 액세스할 수 있고 Telemetry 서비스를 비활성화하지 않은 경우, 클러스터에 자동으로 권한이 부여됩니다.
- [Quay.io](#)에 액세스. 클러스터를 설치하는 데 필요한 패키지를 받을 수 있습니다.
- 클러스터 업데이트를 수행하는 데 필요한 패키지를 받을 수 있습니다.

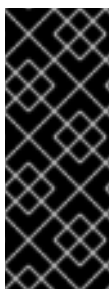

중요

클러스터가 직접 인터넷에 액세스할 수 없는 경우, 프로비저닝하는 일부 유형의 인프라에서 제한된 네트워크 설치를 수행할 수 있습니다. 설치를 수행하는 프로세스에서 필요한 내용을 다운로드한 다음, 이를 사용하여 클러스터를 설치하고 설치 프로그램을 생성하는 데 필요한 패키지로 미리 레지스트리를 채웁니다. 설치 유형에 따라서는 클러스터를 설치하는 환경에 인터넷 액세스가 필요하지 않을 수도 있습니다. 클러스터를 업데이트하기 전에 미리 레지스트리의 내용을 업데이트합니다.

15.4.5. VMware vSphere 인프라 요구사항

사용하는 구성 요소의 요구사항을 충족하는 VMware vSphere 버전 6 또는 7 인스턴스에 OpenShift Container Platform 클러스터를 설치해야 합니다.

표 15.31. VMware 구성 요소에 지원되는 최소 vSphere 버전

구성 요소	지원되는 최소 버전	설명
하이퍼바이저	HW 버전 13이 포함된 vSphere 6.5 이상	이 버전은 RHCOS(Red Hat Enterprise Linux CoreOS)가 지원하는 최소 버전입니다. Red Hat Enterprise Linux 8 지원 하이퍼바이저 목록 을 참조하십시오.
In-tree 드라이버가 있는 스토리지	vSphere 6.5 이상	이 플러그인은 OpenShift Container Platform에 포함된 vSphere용 In-tree 스토리지 드라이버를 사용하여 vSphere 스토리지를 생성합니다.

vSphere 버전 6.5 인스턴스를 사용하는 경우 OpenShift Container Platform을 설치하기 전에 6.7U3 또는 7.0로 업그레이드하는 것이 좋습니다.

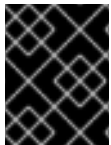

중요

OpenShift Container Platform을 설치하기 전에 ESXi 호스트의 시간이 동기화되었는지 확인해야 합니다. VMware 문서에서 [Edit Time Configuration for a Host](#) 를 참조하십시오.

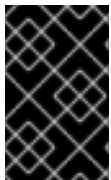

중요

가상 하드웨어 버전 14 이상을 사용하도록 구성된 VM(가상 머신)으로 인해 설치에 실패할 수 있습니다. 가상 하드웨어 버전 13으로 VM을 구성하는 것이 좋습니다. 이는 [BZ#1935539](#)에서 다루어지고 있는 알려진 문제입니다.

15.4.6. 네트워크 연결 요구사항

OpenShift Container Platform 클러스터 구성 요소가 통신할 수 있도록 시스템 간 네트워크 연결을 구성해야 합니다.

필요한 네트워크 포트에 대한 다음 세부 정보를 검토합니다.

표 15.32. 모든 시스템 간 통신에 사용되는 포트

프로토콜	포트	설명
ICMP	해당 없음	네트워크 연결성 테스트
TCP	1936	메트릭
	9000-9999	9100-9101 포트의 노드 내보내기 및 9099 포트의 Cluster Version Operator를 포함한 호스트 수준 서비스.

프로토콜	포트	설명
	10250-10259	Kubernetes에서 예약하는 기본 포트
	10256	openshift-sdn
UDP	4789	VXLAN(Virtual extensible LAN)
	6081	Geneve
	9000-9999	9100-9101 포트의 노드 내보내기를 포함한 호스트 수준 서비스.
	500	IPsec IKE 패킷
	4500	IPsec NAT-T 패킷
TCP/UDP	30000-32767	Kubernetes 노드 포트
ESP	해당 없음	IPsec Encapsulating Security Payload (ESP)

표 15.33. 모든 시스템과 컨트롤 플레인 간 통신에 사용되는 포트

프로토콜	포트	설명
TCP	6443	Kubernetes API

표 15.34. 컨트롤 플레인 머신 간 통신에 사용되는 포트

프로토콜	포트	설명
TCP	2379-2380	etcd 서버 및 피어 포트

15.4.7. vCenter 요구사항

설치 관리자가 프로비저닝하는 인프라를 사용하는 vCenter에 OpenShift Container Platform 클러스터를 설치하기 전에 환경을 준비해야 합니다.

필요한 vCenter 계정 권한

vCenter에 OpenShift Container Platform 클러스터를 설치하려면 설치 프로그램에서 필요한 리소스를 읽고 생성할 수 있는 권한이 있는 계정에 액세스해야 합니다. 필요한 모든 권한에 액세스할 수 있는 가장 간단한 방법은 글로벌 관리 권한이 있는 계정을 사용하는 것입니다.

글로벌 관리 권한이 있는 계정을 사용할 수 없는 경우 OpenShift Container Platform 클러스터 설치에 필요한 권한을 부여하려면 역할을 생성해야 합니다. 대부분의 권한이 항상 필요하지만 기본 동작인 vCenter 인스턴스에 OpenShift Container Platform 클러스터를 포함하는 폴더를 프로비저닝할 설치 프로그램인 경우에만 필요합니다. 필요한 권한을 부여하려면 지정된 오브젝트에 대해 vSphere 역할을 생성하거나 수정해야 합니다.

설치 프로그램이 vSphere 가상 머신 폴더를 생성하는 경우 추가 역할이 필요합니다.

예 15.7. 설치에 필요한 역할 및 권한

역할의 vSphere 개체	필요한 경우	필요한 권한
vSphere vCenter	Always	Cns.Searchable InventoryService.Tagging.AttachTag InventoryService.Tagging.CreateCategory InventoryService.Tagging.CreateTag InventoryService.Tagging.DeleteCategory InventoryService.Tagging.DeleteTag InventoryService.Tagging.EditCategory InventoryService.Tagging.EditTag Sessions.ValidateSession StorageProfile.View
vSphere vCenter Cluster	Always	Host.Config.StorageResource.AssignVMToPool VApp.AssignResourcePool VApp.Import VirtualMachine.Config.AddNewDisk
vSphere Datastore	Always	Datastore.AllocateSpace Datastore.Browse Datastore.FileManagement
vSphere Port Group	Always	Network.Assign
가상 머신 폴더	Always	InventoryService.Tagging.ObjectAttachable Resource.AssignVMToPool VApp.Import VirtualMachine.Config.AddExistingDisk VirtualMachine.Config.AddNewDisk^{tekton} VirtualMachine.Config.AddRemoveDevice^{tekton} VirtualMachine.Config.Advanced 구성 VirtualMachine.Config.Annotation VirtualMachine.Config.CPU

역할의 vSphere 개체	필요한 경우	Count 필요한 권한
		VirtualMachine.Config.Disk Extend VirtualMachine.Config.Disk Lease VirtualMachine.Config.Edit Device tekton VirtualMachine.Config.Mem ory tekton VirtualMachine. config.RemoveDisk VirtualMachine.Config.Rena me VirtualMachine.Config.Rese tGuestInfo VirtualMachine.Config.Reso urce VirtualMachine.Config.tekto n VirtualMachine.Config.Upgr adeVirtualHardware tekton VirtualMachine.Interact.Gu estControl VirtualMachine.Interact.Pow erOff VirtualMachine.Interact.Pow erOn VirtualMachine.Interact.Res et VirtualMachine.Inventory.Invento ry.Create postgresql VirtualMachine.Inventory.Cr eateCreateFromtory .CreateFromtory.CreateFro mExisting octets VirtualMachine.Invenven Tory.Delete VirtualMachine.Provisionin g.Clone
vSphere vCenter Datacenter	설치 프로그램이 가상 머신 폴더를 생성하는 경우	InventoryService.Tagging.O bjectAttachable Resource.AssignVMToPool VApp.Import VirtualMachine.Config.Add ExistingDisk VirtualMachine.Config.Add NewDisk tekton VirtualMachine.Config.Add RemoveDevice tekton VirtualMachine.Config.Adva nced

역할의 vSphere 개체	필요한 경우	구성 필요한 권한
		VirtualMachine.Config.Annotation VirtualMachine.Config.CPU Count VirtualMachine.Config.Disk Extend VirtualMachine.Config.Disk Lease VirtualMachine.Config.Edit Device VirtualMachine.Config.Memory VirtualMachine. config.RemoveDisk VirtualMachine.Config.Rena me VirtualMachine.Config.Rese tGuestInfo VirtualMachine.Config.Reso urce VirtualMachine.Config.tekto n VirtualMachine.Config.Upgr adeVirtualHardware VirtualMachine.Interact.Gu estControl VirtualMachine.Interact.Pow erOff VirtualMachine.Interact.Pow erOn VirtualMachine.Interact.Res et VirtualMachine.Inventory.Invento ry.Create postgresql VirtualMachine.Inventory.Cr eateCreateFromtory .CreateFromtory.CreateFro mExisting octets VirtualMachine.Invenven Tory.Delete VirtualMachine.Provisionin g.Clone Folder.Create Folder.Delete

또한 사용자에게 일부 **ReadOnly** 권한이 필요하며 일부 역할에는 하위 오브젝트에 권한을 부여하는 사용 권한이 필요합니다. 이러한 설정은 클러스터를 기존 폴더에 설치할지 여부에 따라 달라집니다.

예 15.8. 필수 권한 및 권한 부여 설정

vSphere 오브젝트	폴더 유형	하위 항목으로 권한 부여	권한 필요
vSphere vCenter	Always	False	나열된 필수 권한
vSphere vCenter Datacenter	기존 폴더	False	ReadOnly 권한
	설치 프로그램은 폴더를 생성	True	나열된 필수 권한
vSphere vCenter Cluster	Always	True	나열된 필수 권한
vSphere vCenter Datastore	Always	False	나열된 필수 권한
vSphere Switch	Always	False	ReadOnly 권한
vSphere Port Group	Always	False	나열된 필수 권한
vSphere vCenter Virtual Machine Folder	기존 폴더	True	나열된 필수 권한

필요한 권한만으로 계정을 생성하는 방법에 대한 자세한 내용은 vSphere 문서에서 [vSphere 권한 및 사용자 관리 작업](#)을 참조하십시오.

vMotion으로 OpenShift Container Platform 사용

vSphere 환경에서 vMotion을 사용하려는 경우 OpenShift Container Platform 클러스터를 설치하기 전에 다음을 고려하십시오.

- OpenShift Container Platform은 일반적으로 compute-only vMotion 을 지원합니다. 스토리지 vMotion을 사용하면 문제가 발생할 수 있으며 지원되지 않습니다. 컴퓨팅 및 컨트롤 플레인 노드의 가동 시간을 보장하기 위해 vMotion에 대한 VMware 모범 사례를 따르는 것이 좋습니다. 또한 VMware 유사성 방지 규칙을 사용하여 유지 관리 또는 하드웨어 문제 중에 OpenShift Container Platform의 가용성을 개선하는 것이 좋습니다.

vMotion 및 유사성 방지 규칙에 대한 자세한 내용은 vMotion [네트워킹 요구 사항](#) 및 [VM 유사성 방지 규칙](#)에 대한 VMware vSphere 설명서를 참조하십시오.

- Pod에서 vSphere 볼륨을 사용하는 경우 데이터 저장소를 통해 VM을 마이그레이션하면 수동으로 또는 스토리지 vMotion을 통해 VM을 마이그레이션하면 OpenShift Container Platform PV(영구 볼륨) 오브젝트 내에서 잘못된 참조가 표시됩니다. 이러한 참조는 영향을 받는 포드가 시작되지 않게 하고 데이터 손실을 초래할 수 있습니다.
- 마찬가지로 OpenShift Container Platform은 데이터 저장소에서 VMDK의 선택적 마이그레이션을 지원하지 않으며 VM 프로비저닝 또는 PV의 동적 또는 정적 프로비저닝을 위해 데이터 저장소 클러스터의 일부 또는 PV의 동적 또는 정적 프로비저닝을 위해 데이터 저장소 클러스터의 일부인 데이터 저장소를 사용하는 경우도 있습니다.

클러스터 리소스

설치 관리자 프로비저닝 인프라를 사용하는 OpenShift Container Platform 클러스터를 배포할 때는 설치 프로그램이 vCenter 인스턴스에서 여러 리소스를 생성할 수 있어야 합니다.

표준 OpenShift Container Platform을 설치하면 다음 vCenter 리소스가 생성됩니다.

- 폴더 한 개
- 태그 카테고리 한 개
- 태그 한 개
- 가상 머신:
 - 템플릿 한 개
 - 임시 부트스트랩 노드 한 개
 - 컨트롤 플레인 노드 세 개
 - 컴퓨팅 시스템 세 개

이러한 리소스는 856GB의 스토리지를 사용하지만 부트스트랩 노드는 클러스터 설치 프로세스 중에 제거됩니다. 표준 클러스터를 사용하려면 최소 800GB의 스토리지가 필요합니다.

컴퓨팅 시스템을 더 많이 배포할수록 OpenShift Container Platform 클러스터는 더 많은 스토리지를 사용합니다.

클러스터 제한

사용 가능한 리소스는 클러스터마다 다릅니다. vCenter 내에서 가능한 클러스터 수는 주로 사용 가능한 스토리지 공간과 필요한 리소스 수에 대한 제한으로 제한됩니다. 클러스터가 생성하는 vCenter 리소스와 IP 주소 및 네트워크와 같이 클러스터를 배포하는 데 필요한 리소스에 대한 제한 사항을 모두 고려해야 합니다.

네트워킹 요구사항

네트워크에 DHCP를 사용하고 DHCP 서버가 클러스터 시스템에 영구 IP 주소를 제공하도록 구성되어 있는지 확인합니다. 모든 노드는 동일한 VLAN에 있어야 합니다. 두 번째 VLAN을 Day 2 작업으로 사용하여 클러스터를 확장할 수 없습니다. 네트워크가 제한된 환경에서 VM은 노드, PVC(영구 볼륨 클레임) 및 기타 리소스를 프로비저닝하고 관리할 수 있도록 vCenter에 액세스할 수 있어야 합니다. 또한 OpenShift Container Platform 클러스터를 설치하기 전에 다음 네트워킹 리소스를 생성해야 합니다.

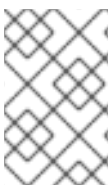

참고

클러스터의 각 OpenShift Container Platform 노드는 DHCP를 통해 검색할 수 있는 NTP(Network Time Protocol) 서버에 액세스할 수 있어야 합니다. NTP 서버 없이도 설치할 수 있습니다. 그러나 비동기 서버 클록으로 인해 NTP 서버가 차단하는 오류가 발생합니다.

필요한 IP 주소

설치 관리자 프로비저닝 vSphere 설치에는 다음 두 개의 고정 IP 주소가 필요합니다.

- **API** 주소는 클러스터 API에 액세스하는 데 사용됩니다.
- **Ingress** 주소는 클러스터 인그레스 트래픽에 사용됩니다.

OpenShift Container Platform 클러스터를 설치할 때 설치 프로그램에 이 IP 주소를 제공해야 합니다.

DNS 레코드

OpenShift Container Platform 클러스터를 호스팅하는 vCenter 인스턴스에 적절한 DNS 서버에서 고정 IP 주소 두 개의 DNS 레코드를 생성해야 합니다. 각 레코드에서 **<cluster_name>**은 클러스터 이름이고 **<base_domain>**은 클러스터를 설치할 때 지정하는 클러스터 기본 도메인입니다. 전체 DNS 레코드는 **<component>.<cluster_name>.<base_domain>** 형식입니다.

표 15.35. 필수 DNS 레코드

구성 요소	레코드	설명
API VIP	api.<cluster_name>.<base_domain>.	이 DNS A/AAAA 또는 CNAME 레코드는 컨트롤 플레인 시스템의 로드 밸런서를 가리켜야 합니다. 이 레코드는 클러스터 외부의 클라이언트와 클러스터 내의 모든 노드에서 확인할 수 있어야 합니다.
Ingress VIP	*.apps.<cluster_name>.<base_domain>.	기본적으로 작업자 노드인 인그레스 라우터 Pod를 실행하는 시스템을 대상으로 하는 로드 밸런서를 가리키는 와일드카드 DNS A/AAAA 또는 CNAME 레코드입니다. 이 레코드는 클러스터 외부의 클라이언트와 클러스터 내의 모든 노드에서 확인할 수 있어야 합니다.

15.4.8. SSH 개인 키 생성 및 에이전트에 추가

클러스터에서 설치 디버깅 또는 재해 복구를 수행하려면 **ssh-agent** 및 설치 프로그램 모두에 SSH 키를 지정해야 합니다. 이 키를 사용하여 공용 클러스터의 부트스트랩 시스템에 액세스하여 설치 문제를 해결할 수 있습니다.



참고

프로덕션 환경에서는 재해 복구 및 디버깅이 필요합니다.

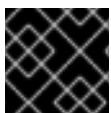

중요

재해 복구 및 디버깅이 필요한 프로덕션 환경에서는이 단계를 생략하지 마십시오.

이 키를 사용자 **core**로서 마스터 노드에 SSH를 수행할 수 있습니다. 클러스터를 배포할 때 **core** 사용자의 `~/.ssh/authorized_keys` 목록에 이 키가 추가됩니다.

프로세스

1. 컴퓨터에 암호 없는 인증용으로 구성된 SSH 키가 없으면 키를 생성합니다. 예를 들어 Linux 운영 체제를 사용하는 컴퓨터에서 다음 명령을 실행합니다.

```
$ ssh-keygen -t ed25519 -N "" \
-f <path>/<file_name> 1
```

- 1 새로운 SSH 키의 경로 및 파일 이름(예 `~/.ssh/id_rsa`)을 지정합니다. 기존 키 쌍이 있는 경우 공개 키가 `~/.ssh` 디렉터리에 있는지 확인하십시오.

이 명령을 실행하면 사용자가 지정한 위치에 암호가 필요하지 않은 SSH 키가 생성됩니다.



참고

x86_64 아키텍처에 FIPS 검증 / 진행 중인 모듈 (Modules in Process) 암호화 라이브러리를 사용하는 OpenShift Container Platform 클러스터를 설치하려면 **ed25519** 알고리즘을 사용하는 키를 생성하지 마십시오. 대신 **rsa** 또는 **ecdsa** 알고리즘을 사용하는 키를 생성합니다.

2. **ssh-agent** 프로세스를 백그라운드 작업으로 시작합니다.

```
$ eval "$(ssh-agent -s)"
```

출력 예

```
Agent pid 31874
```



참고

클러스터가 FIPS 모드인 경우 FIPS 호환 알고리즘만 사용하여 SSH 키를 생성합니다. 키는 RSA 또는 ECDSA여야 합니다.

3. **ssh-agent**에 SSH 개인 키를 추가합니다.

```
$ ssh-add <path>/<file_name> 1
```

출력 예

```
Identity added: /home/<you>/<path>/<file_name> (<computer_name>)
```

- 1 SSH 개인 키의 경로 및 파일 이름을 지정합니다(예: **~/.ssh/id_rsa**).

다음 단계

- OpenShift Container Platform을 설치할 때 SSH 공개 키를 설치 프로그램에 지정합니다.

15.4.9. 시스템 신뢰에 vCenter 루트 CA 인증서 추가

설치 프로그램이 vCenter API에 액세스해야 하므로 OpenShift Container Platform 클러스터를 설치하기 전에 vCenter의 신뢰할 수 있는 루트 CA 인증서를 시스템 신뢰에 추가해야 합니다.

절차

1. vCenter 홈 페이지에서 vCenter의 루트 CA 인증서를 다운로드합니다. vSphere Web Services SDK 섹션에서 **Download trusted root CA certificates**를 클릭합니다.
<vCenter>/certs/download.zip 파일이 다운로드됩니다.
2. vCenter 루트 CA 인증서가 포함된 압축 파일의 압축을 풉니다. 압축 파일의 내용은 다음 파일 구조와 유사합니다.

```
certs
├── lin
│   └── 108f4d17.0
```

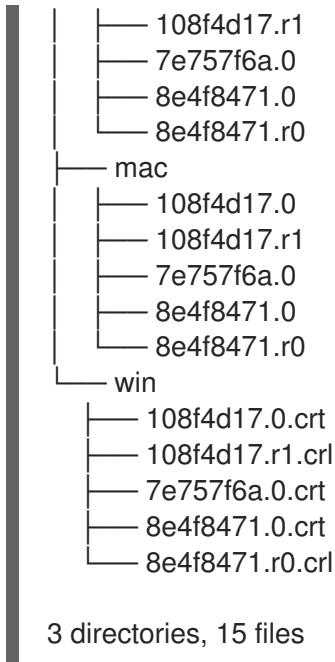

3. 운영 체제 파일을 시스템 신뢰에 추가합니다. 예를 들어 Fedora 운영 체제에서는 다음 명령을 실행합니다.

```
# cp certs/lin/* /etc/pki/ca-trust/source/anchors
```

4. 시스템 신뢰를 업데이트합니다. 예를 들어 Fedora 운영 체제에서는 다음 명령을 실행합니다.

```
# update-ca-trust extract
```

15.4.10. 제한된 네트워크 설치를 위한 RHCOS 이미지 생성

Red Hat Enterprise Linux CoreOS(RHCOS) 이미지를 다운로드하여 제한된 네트워크 VMware vSphere 환경에 OpenShift Container Platform을 설치하십시오.

사전 요구 사항

- OpenShift Container Platform 설치 프로그램을 가져옵니다. 제한된 네트워크 설치의 경우 프로그램은 미리 레지스트리 호스트에 있습니다.

절차

1. Red Hat Customer Portal의 [제품 다운로드 페이지](#)에 로그인합니다.
2. **Version**에서 RHEL 8용 최신 OpenShift Container Platform 4.7 릴리스를 선택합니다.



중요

RHCOS 이미지는 OpenShift Container Platform 릴리스에 따라 변경되지 않을 수 있습니다. 설치하는 OpenShift Container Platform 버전과 같거나 그 이하의 버전 중 가장 최신 버전의 이미지를 다운로드해야 합니다. 사용 가능한 경우 OpenShift Container Platform 버전과 일치하는 이미지 버전을 사용합니다.

3. **Red Hat Enterprise Linux CoreOS (RHCOS) - vSphere** 이미지를 다운로드합니다.
4. 다운로드한 이미지를 bastion 서버에서 액세스할 수 있는 위치에 업로드합니다.

이제 이미지를 제한된 설치에 사용할 수 있습니다. OpenShift Container Platform 배포에 사용할 이미지 이름 또는 위치를 기록해 둡니다.

15.4.11. 설치 구성 파일 만들기

VMware vSphere에 설치하는 OpenShift Container Platform 클러스터를 사용자 지정할 수 있습니다.

사전 요구 사항

- OpenShift Container Platform 설치 프로그램과 클러스터의 풀 시크릿을 받습니다. 제한된 네트워크 설치의 경우, 해당 파일은 미리 호스트에 있습니다.
- 미리 레지스트리 작성 중에 생성된 **imageContentSources** 값이 있어야 합니다.
- 미리 레지스트리에 대한 인증서의 내용을 가져옵니다.
- RHCOS (Red Hat Enterprise Linux CoreOS) 이미지를 검색하여 액세스 가능한 위치에 업로드합니다.
- 서브스크립션 수준에서 서비스 주체 권한을 획득합니다.

절차

1. **install-config.yaml** 파일을 생성합니다.

- a. 설치 프로그램이 포함된 디렉터리로 변경하고 다음 명령을 실행합니다.

```
$ ./openshift-install create install-config --dir <installation_directory> 1
```

- 1 **<installation_directory>**는 설치 프로그램이 생성하는 파일을 저장할 디렉터리 이름을 지정합니다.



중요

비어 있는 디렉터를 지정합니다. 부트스트랩 X.509 인증서와 같은 일부 설치 자산은 단기간에 만료되므로 설치 디렉터를 재사용해서는 안 됩니다. 다른 클러스터 설치의 개별 파일을 재사용하려면 해당 파일을 사용자 디렉터리에 복사하면 됩니다. 그러나 설치 자산의 파일 이름은 릴리스간에 변경될 수 있습니다. 따라서 이전 OpenShift Container Platform 버전에서 설치 파일을 복사할 때는 주의하십시오.

- b. 화면에 나타나는 지시에 따라 클라우드에 대한 구성 세부 사항을 입력합니다.

- i. 선택 사항: 클러스터 시스템에 액세스하는 데 사용할 SSH 키를 선택합니다.



참고

설치 디버깅 또는 재해 복구를 수행하려는 프로덕션 OpenShift Container Platform 클러스터의 경우 **ssh-agent** 프로세스가 사용하는 SSH 키를 지정합니다.

- ii. 대상 플랫폼으로 **vsphere**를 선택합니다.

값은 미리 레지스트리에 사용한 인증서 파일의 내용이어야 하며, 신뢰할 수 있는 기존 인증 기관 또는 미리 레지스트리에 대해 생성한 자체 서명 인증서일 수 있습니다.

c. 다음과 같은 이미지 콘텐츠 리소스를 추가합니다.

```
imageContentSources:
- mirrors:
  - <mirror_host_name>:5000/<repo_name>/release
  source: quay.example.com/openshift-release-dev/ocp-release
- mirrors:
  - <mirror_host_name>:5000/<repo_name>/release
  source: registry.example.com/ocp/release
```

이러한 값을 완료하려면 미리 레지스트리 생성 중에 기록한 **imageContentSources**를 사용하십시오.

- 필요한 **install-config.yaml** 파일을 수정합니다. 사용 가능한 매개변수에 대한 자세한 정보는 **Installation configuration parameters** 섹션에서 확인할 수 있습니다.
- 여러 클러스터를 설치하는 데 사용할 수 있도록 **install-config.yaml** 파일을 백업합니다.



중요

install-config.yaml 파일은 설치 과정에서 사용됩니다. 이 파일을 재사용하려면 지금 백업해야 합니다.

15.4.11.1. 설치 구성 매개변수

OpenShift Container Platform 클러스터를 배포하기 전에 매개변수 값을 제공하여 클러스터를 호스팅할 클라우드 플랫폼에서 사용자 계정을 설명하고 선택사항으로 클러스터의 플랫폼을 사용자 지정합니다. **install-config.yaml** 설치 구성 파일을 생성할 때 명령줄을 통해 필요한 매개변수 값을 제공합니다. 클러스터를 사용자 지정하면 **install-config.yaml** 파일을 수정하여 플랫폼에 대한 세부 정보를 제공할 수 있습니다.



참고

설치한 후에는 **install-config.yaml** 파일에서 이러한 매개변수를 수정할 수 없습니다.



중요

openshift-install 명령은 매개변수의 필드 이름을 검증하지 않습니다. 잘못된 이름이 지정되면 관련 파일 또는 오브젝트가 생성되지 않으며 오류가 보고되지 않습니다. 지정된 매개변수의 필드 이름이 올바른지 확인합니다.

15.4.11.1.1. 필수 구성 매개변수

필수 설치 구성 매개변수는 다음 표에 설명되어 있습니다.

표 15.36. 필수 매개 변수

매개변수	설명	값
------	----	---

매개변수	설명	값
apiVersion	install-config.yaml 콘텐츠의 API 버전입니다. 현재 버전은 v1 입니다. 설치 관리자가 이전 API 버전도 지원할 수 있습니다.	문자열
baseDomain	클라우드 공급자의 기본 도메인입니다. 기본 도메인은 OpenShift Container Platform 클러스터 구성 요소에 대한 경로를 생성하는 데 사용됩니다. 클러스터의 전체 DNS 이름은 baseDomain 과 metadata.name 매개변수 값의 조합으로, <metadata.name> . <baseDomain> 형식입니다.	정규화된 도메인 또는 하위 도메인 이름(예: example.com).
metadata	Kubernetes 리소스 ObjectMeta 로 name 매개변수만 사용합니다.	개체
metadata.name	클러스터의 이름입니다. 클러스터의 DNS 레코드는 {{.metadata.name}}.{{.baseDomain}} 형식의 모든 하위 도메인입니다.	dev 와 같은 소문자 및 하이픈(-)의 문자열입니다.
platform	설치를 수행하는 특정 플랫폼에 대한 구성(aws , baremetal , azure , openstack , ovirt , vsphere)입니다. platform . <platform> 매개변수에 대한 자세한 내용은 다음 표에서 사용자 플랫폼에 해당하는 정보를 참조하십시오.	개체

매개변수	설명	값
pullSecret	Red Hat OpenShift Cluster Manager에서 풀 시크릿 을 가져와서 Quay.io와 같은 서비스에서 OpenShift Container Platform 구성 요소의 컨테이너 이미지 다운로드를 인증합니다.	<pre>{ "auths":{ "cloud.openshift.com":{ "auth":"b3Blb=", "email":"you@example.com" }, "quay.io":{ "auth":"b3Blb=", "email":"you@example.com" } } }</pre>

15.4.11.1.2. 네트워크 구성 매개변수

기존 네트워크 인프라의 요구 사항에 따라 설치 구성을 사용자 지정할 수 있습니다. 예를 들어 클러스터 네트워크의 IP 주소 블록을 확장하거나 기본값과 다른 IP 주소 블록을 제공할 수 있습니다.

IPv4 주소만 지원됩니다.

표 15.37. 네트워크 매개변수

매개변수	설명	값
networking	클러스터의 네트워크의 구성입니다.	개체  참고 설치한 후에는 networking 오브젝트에서 지정된 매개변수를 수정할 수 없습니다.
networking.networkType	설치할 클러스터 네트워크 제공자 CNI(Container Network Interface) 플러그인입니다.	OpenShiftSDN 또는 OVNKubernetes 중 하나이며, 기본값은 OpenShiftSDN 입니다.
networking.clusterNetwork	Pod의 IP 주소 블록입니다. 기본값은 10.128.0.0/14 이며, 호스트 접두사는 /23 입니다. 여러 IP 주소 블록을 지정하는 경우 블록이 겹치지 않아야 합니다.	개체의 배열입니다. 예를 들면 다음과 같습니다. <pre>networking: clusterNetwork: - cidr: 10.128.0.0/14 hostPrefix: 23</pre>

매개변수	설명	값
networking.clusterNetwork.cidr	networking.clusterNetwork 를 사용하는 경우 필수 항목입니다. IP 주소 블록입니다. IPv4 네트워크입니다.	CIDR(Classless Inter-Domain Routing) 표기법의 IP 주소 블록입니다. IPv4 블록의 접두사 길이는 0 에서 32 사이입니다.
networking.clusterNetwork.hostPrefix	개별 노드 각각에 할당할 서브넷 접두사 길이입니다. 예를 들어 hostPrefix 를 23 으로 설정하는 경우, 지정된 cidr 이외의 /23 서브넷이 각 노드에 할당됩니다. 23 의 hostPrefix 값은 $510(2^{(32 - 23)} - 2)$ Pod IP 주소를 제공합니다.	서브넷 접두사입니다. 기본값은 23 입니다.
networking.serviceNetwork	서비스의 IP 주소 블록입니다. 기본값은 172.30.0.0/16 입니다. OpenShift SDN 및 OVN-Kubernetes 네트워크 공급자는 서비스 네트워크에 대한 단일 IP 주소 블록만 지원합니다.	CIDR 형식의 IP 주소 블록이 있는 어레이입니다. 예를 들면 다음과 같습니다. <pre>networking: serviceNetwork: - 172.30.0.0/16</pre>
networking.machineNetwork	시스템의 IP 주소 블록입니다. 여러 IP 주소 블록을 지정하는 경우 블록이 겹치지 않아야 합니다. 여러 IP 커널 인수를 지정하는 경우 machineNetwork.cidr 값은 기본 네트워크의 CIDR이어야 합니다.	개체의 배열입니다. 예를 들면 다음과 같습니다. <pre>networking: machineNetwork: - cidr: 10.0.0.0/16</pre>
networking.machineNetwork.cidr	networking.machineNetwork 를 사용하는 경우 필수 항목입니다. IP 주소 블록입니다. libvirt를 제외한 모든 플랫폼의 기본값은 10.0.0.0/16 입니다. libvirt의 기본값은 192.168.126.0/24 입니다.	CIDR 표기법의 IP 네트워크 블록입니다. 예: 10.0.0.0/16  <p>참고</p> <p>기본 NIC가 상주하는 CIDR과 일치하도록 networking.machineNetwork를 설정합니다.</p>



15.4.11.1.3. 선택적 구성 매개변수

선택적 설치 구성 매개변수는 다음 표에 설명되어 있습니다.

표 15.38. 선택적 매개변수

매개변수	설명	값
additionalTrustBundle	노드의 신뢰할 수 있는 인증서 스토리지에 추가되는 PEM 인코딩 X.509 인증서 번들입니다. 이 신뢰할 수 있는 번들은 프록시가 구성되었을 때에도 사용할 수 있습니다.	문자열
compute	컴퓨팅 노드를 구성하는 시스템의 구성입니다.	MachinePool 개체의 배열입니다. 자세한 내용은 다음의 "시스템 풀" 표를 참조하십시오.
compute.architecture	풀에 있는 시스템의 명령어 집합 아키텍처를 결정합니다. 이기종 클러스터는 현재 지원되지 않으므로 모든 풀이 동일한 아키텍처를 지정해야 합니다. 유효한 값은 amd64 (기본값)입니다.	문자열
compute.hyperthreading	<p>컴퓨팅 시스템에서 동시 멀티스레딩 또는 hyperthreading 활성화 또는 비활성화 여부를 지정합니다. 시스템 코어의 성능을 높이기 위해 기본적으로 동시 멀티스레딩이 활성화됩니다.</p> <div style="display: flex; align-items: flex-start;"> <div style="width: 40px; height: 40px; background-color: black; margin-right: 10px;"></div> <div> <p>중요</p> <p>동시 멀티스레딩을 비활성화하는 경우 용량 계획에서 시스템 성능이 크게 저하될 수 있는 문제를 고려해야 합니다.</p> </div> </div>	Enabled 또는 Disabled
compute.name	compute 를 사용하는 경우 필수 항목입니다. 시스템 풀의 이름입니다.	worker
compute.platform	compute 를 사용하는 경우 필수 항목입니다. 이 매개변수를 사용하여 작업자 시스템을 호스팅할 클라우드 공급자를 지정합니다. 이 매개변수 값은 controlPlane.platform 매개변수 값과 일치해야 합니다	aws, azure, gcp, openstack, ovirt, vsphere 또는 {}
compute.replicas	프로비저닝할 컴퓨팅 시스템(작업자 시스템이라고도 함) 수입니다.	2 이상의 양의 정수이며, 기본값은 3 입니다.
controlPlane	컨트롤 플레인을 구성하는 시스템들의 구성입니다.	MachinePool 개체의 배열입니다. 자세한 내용은 다음의 "시스템 풀" 표를 참조하십시오.

매개변수	설명	값
controlPlane.architecture	풀에 있는 시스템의 명령어 집합 아키텍처를 결정합니다. 현재 이기종 클러스터는 지원되지 않으므로 모든 풀에서 동일한 아키텍처를 지정해야 합니다. 유효한 값은 amd64 (기본값)입니다.	문자열
controlPlane.hyperthreading	컨트롤 플레인 시스템에서 동시 멀티스레딩 또는 hyperthreading 활성화 또는 비활성화 여부를 지정합니다. 시스템 코어의 성능을 높이기 위해 기본적으로 동시 멀티스레딩이 활성화됩니다. <div style="display: flex; align-items: center;">  <p>중요 동시 멀티스레딩을 비활성화하는 경우 용량 계획에서 시스템 성능이 크게 저하될 수 있는 문제를 고려해야 합니다.</p> </div>	Enabled 또는 Disabled
controlPlane.name	controlPlane 을 사용하는 경우 필수 항목입니다. 시스템 풀의 이름입니다.	master
controlPlane.platform	controlPlane 을 사용하는 경우 필수 항목입니다. 이 매개변수를 사용하여 컨트롤 플레인 시스템을 호스팅하는 클라우드 공급자를 지정합니다. 이 매개변수 값은 compute.platform 매개변수 값과 일치해야 합니다.	aws, azure, gcp, openstack, ovirt, vsphere 또는 {}
controlPlane.replicas	프로비저닝하는 컨트롤 플레인 시스템의 수입니다.	지원되는 유일한 값은 기본값인 3 입니다.

매개변수	설명	값
credentialsMode	<p>Cloud Credential Operator (CCO) 모드입니다. 모드가 지정되지 않은 경우 CCO는 여러 모드가 지원되는 플랫폼에서 Mint 모드가 우선으로 되어 지정된 인증 정보의 기능을 동적으로 확인하려고 합니다.</p>  <p>참고</p> <p>모든 클라우드 공급자에서 모든 CCO 모드가 지원되는 것은 아닙니다. CCO 모드에 대한 자세한 내용은 <i>Cluster Operators</i> 의 <i>Cloud Credential Operator</i> 를 참조하십시오.</p>	Mint, Passthrough, Manual 또는 빈 문자열 ("").
fips	<p>FIPS 모드를 활성화 또는 비활성화합니다. 기본값은 false(비활성화)입니다. FIPS 모드가 활성화되면 OpenShift Container Platform이 실행되는 RHCOS(Red Hat Enterprise Linux CoreOS) 시스템에서 기본 Kubernetes 암호화 제품군은 우회하고 RHCOS와 함께 제공되는 암호화 모듈을 대신 사용합니다.</p>  <p>중요</p> <p>FIPS 검증 / 진행 중인 모듈 암호화 라이브러리 사용은 x86_64 아키텍처의 OpenShift Container Platform 배포에서만 지원됩니다.</p>  <p>참고</p> <p>Azure File 스토리지를 사용하는 경우 FIPS 모드를 활성화할 수 없습니다.</p>	false 또는 true
imageContentSources	<p>릴리스 이미지 내용의 소스 및 리포지토리입니다.</p>	<p>개체의 배열입니다. 이 표의 다음 행에 설명된 대로 source와 mirrors(선택 사항)가 포함됩니다.</p>

매개변수	설명	값
imageContentSource s.source	imageContentSources 를 사용하는 경우 필수 항목입니다. 예를 들어 이미지 가져오기 사양에서 사용자가 가리키는 리포지토리를 지정합니다.	문자열
imageContentSource s.mirrors	동일한 이미지를 포함할 수도 있는 하나 이상의 리포지토리를 지정합니다.	문자열 배열
publish	Kubernetes API, OpenShift 경로와 같이 클러스터의 사용자 끝점을 게시하거나 노출하는 방법입니다.	<p>Internal 또는 External입니다. 기본값은 External입니다.</p> <p>이 필드를 Internal 로 설정하는 것은 클라우드 이외의 플랫폼에서는 지원되지 않습니다.</p> <div style="border: 1px solid black; padding: 5px; margin-top: 10px;"> <p>중요</p> <p>필드 값을 Internal 로 설정하면 클러스터가 작동하지 않습니다. 자세한 내용은 BZ#1953035를 참조하십시오.</p> </div>
sshKey	클러스터 시스템 액세스 인증에 필요한 하나 이상의 SSH 키입니다.	<p>하나 이상의 키입니다. 예를 들면 다음과 같습니다.</p> <pre>sshKey: <key1> <key2> <key3></pre> <div style="border: 1px solid black; padding: 5px; margin-top: 10px;"> <p>참고</p> <p>설치 디버깅 또는 재해 복구를 수행하려는 프로젝트 OpenShift Container Platform 클러스터의 경우 ssh-agent 프로세스가 사용하는 SSH 키를 지정합니다.</p> </div>

15.4.11.1.4. 추가 VMware vSphere 구성 매개변수

추가 VMware vSphere 구성 매개변수는 다음 표에 설명되어 있습니다.

표 15.39. 추가 VMware vSphere 클러스터 매개변수

매개변수	설명	값
platform.vsphere.vCenter	vCenter 서버의 정규화된 호스트 이름 또는 IP 주소입니다.	문자열
platform.vsphere.username	vCenter 인스턴스에 연결하는 데 사용할 사용자 이름입니다. 이 사용자에게는 최소한 vSphere에서 정적 또는 동적 영구 볼륨 프로비저닝에 필요한 역할과 권한이 있어야 합니다.	문자열
platform.vsphere.password	vCenter 사용자 이름의 암호입니다.	문자열
platform.vsphere.datacenter	vCenter 인스턴스에서 사용할 데이터 센터의 이름입니다.	문자열
platform.vsphere.defaultDatastore	프로비저닝 볼륨에 사용할 기본 데이터 저장소의 이름입니다.	문자열
platform.vsphere.folder	선택사항입니다. 설치 프로그램이 가상 머신을 생성하는 기존 폴더의 절대 경로입니다. 이 값을 제공하지 않으면 설치 프로그램이 데이터 센터 가상 머신 폴더에 인프라 ID로 이름이 지정된 폴더를 생성합니다.	문자열(예: <code>/<datacenter_name>/vm/<folder_name>/<subfolder_name></code>).
platform.vsphere.network	vCenter 인스턴스에서 구성된 가상 IP 주소 및 DNS 레코드가 포함된 네트워크입니다.	문자열
platform.vsphere.cluster	OpenShift Container Platform 클러스터를 설치할 vCenter 클러스터입니다.	문자열
platform.vsphere.apiVIP	컨트롤 플레인 API 액세스를 위해 구성된 가상 IP(VIP) 주소입니다.	IP 주소 (예: 128.0.0.1)
platform.vsphere.ingressVIP	클러스터 인그레스용으로 구성된 가상 IP(VIP) 주소입니다.	IP 주소 (예: 128.0.0.1)

15.4.11.1.5. 선택적 VMware vSphere 시스템 풀 구성 매개변수

다음 표에는 선택적 VMware vSphere 시스템 풀 구성 매개 변수가 설명되어 있습니다.

표 15.40. 선택적 VMware vSphere 시스템 풀 매개변수

매개변수	설명	값
------	----	---

매개변수	설명	값
platform.vsphere.clusterOSImage	설치 프로그램이 RHCOS 이미지를 다운로드하는 위치입니다. 네트워크가 제한된 환경에서 설치를 수행하려면 매개 변수를 설정해야 합니다.	HTTP 또는 HTTPS URL (선택 옵션으로 SHA-256 형식의 체크섬을 사용) 예: https://mirror.openshift.com/images/rhcos-<version>-vmware.<architecture>.ova.
platform.vsphere.osDisk.diskSizeGB	디스크 크기(GB)입니다.	정수
platform.vsphere.cpus	가상 머신을 할당할 총 가상 프로세서 코어 수입니다.	정수
platform.vsphere.coresPerSocket	가상 머신의 소켓당 코어 수입니다. 가상 머신의 가상 소켓 수는 platform.vsphere.cpus/platform.vsphere.coresPerSocket 입니다. 기본값은 1 입니다.	정수
platform.vsphere.memoryMB	가상 머신의 메모리 크기(MB)입니다.	정수

15.4.11.2. 설치 관리자 프로비저닝 VMware vSphere 클러스터의 샘플 install-config.yaml 파일

install-config.yaml 파일을 사용자 지정하여 OpenShift Container Platform 클러스터 플랫폼에 대한 자세한 정보를 지정하거나 필수 매개변수 값을 수정할 수 있습니다.

```

apiVersion: v1
baseDomain: example.com ①
compute: ②
- hyperthreading: Enabled ③
  name: worker
  replicas: 3
  platform:
    vsphere: ④
      cpus: 2
      coresPerSocket: 2
      memoryMB: 8192
      osDisk:
        diskSizeGB: 120
controlPlane: ⑤
  hyperthreading: Enabled ⑥
  name: master
  replicas: 3
  platform:
    vsphere: ⑦
      cpus: 4
      coresPerSocket: 2
      memoryMB: 16384
      osDisk:

```

- 9 OpenShift Container Platform 클러스터를 설치할 vSphere 클러스터입니다. 설치 프로그램은 vSphere 클러스터의 루트 리소스 풀을 기본 리소스 풀로 사용합니다.
- 10 bastion 서버에서 액세스할 수 있는 RHCOS(Red Hat Enterprise Linux CoreOS) 이미지의 위치입니다.
- 11 <local_registry>는 미리 레지스트리가 해당 내용을 제공하는 데 사용하는 레지스트리 도메인 이름과 포트(선택사항)를 지정합니다. 예: **registry.example.com** 또는 **registry.example.com:5000**. <credentials>는 미리 레지스트리의 base64 인코딩 사용자 이름과 암호를 지정합니다.
- 12 미리 레지스트리에 사용한 인증서 파일의 내용을 제공하십시오.
- 13 명령 출력에서 **imageContentSources** 섹션을 제공하여 리포지토리를 미러링하십시오.

15.4.11.3. 설치 중 클러스터 단위 프록시 구성

프로덕션 환경에서는 인터넷에 대한 직접 액세스를 거부하고 대신 HTTP 또는 HTTPS 프록시를 제공합니다. **install-config.yaml** 파일에서 프록시 설정을 구성하여 프록시가 사용되도록 새 OpenShift Container Platform 클러스터를 구성할 수 있습니다.

사전 요구 사항

- 기존 **install-config.yaml** 파일이 있습니다.
- 클러스터에서 액세스해야 하는 사이트를 검토하고 프록시를 바이패스해야 하는지 확인했습니다. 기본적으로 호스팅 클라우드 공급자 API에 대한 호출을 포함하여 모든 클러스터 발신(Egress) 트래픽이 프록시됩니다. 필요한 경우 프록시를 바이패스하기 위해 **Proxy** 오브젝트의 **spec.noProxy** 필드에 사이트를 추가했습니다.



참고

Proxy 오브젝트의 **status.noProxy** 필드는 설치 구성에 있는 **networking.machineNetwork[].cidr**, **networking.clusterNetwork[].cidr**, **networking.serviceNetwork[]** 필드의 값으로 채워집니다.

Amazon Web Services (AWS), Google Cloud Platform (GCP), Microsoft Azure 및 Red Hat OpenStack Platform (RHOSP)에 설치하는 경우 **Proxy** 오브젝트 **status.noProxy** 필드도 인스턴스 메타데이터 끝점(**169.254.169.254**)로 채워집니다.

절차

1. **install-config.yaml** 파일을 편집하고 프록시 설정을 추가합니다. 예를 들면 다음과 같습니다.

```

apiVersion: v1
baseDomain: my.domain.com
proxy:
  httpProxy: http://<username>:<pswd>@<ip>:<port> 1
  httpsProxy: https://<username>:<pswd>@<ip>:<port> 2
  noProxy: example.com 3
additionalTrustBundle: | 4
  -----BEGIN CERTIFICATE-----
    
```

```
<MY_TRUSTED_CA_CERT>
-----END CERTIFICATE-----
```

...

- 1 클러스터 외부에서 HTTP 연결을 구축하는 데 사용할 프록시 URL입니다. URL 스키마는 **http**여야 합니다.
- 2 클러스터 외부에서 HTTPS 연결을 구축하는 데 사용할 프록시 URL입니다.
- 3 대상 도메인 이름, IP 주소 또는 프록시에서 제외할 기타 네트워크 CIDR로 이루어진 쉼표로 구분된 목록입니다. 하위 도메인과 일치하려면 도메인 앞에 **.**을 입력합니다. 예를 들어, **.y.com**은 **x.y.com**과 일치하지만 **y.com**은 일치하지 않습니다. *****를 사용하여 모든 대상에 대해 프록시를 바이패스합니다. vCenter의 IP 주소와 해당 시스템에 사용하는 IP 범위를 포함해야 합니다.
- 4 이 값을 제공하면 설치 프로그램에서 추가 CA 인증서를 보유할 **openshift -config** 네임스페이스에 **user-ca- bundle**이라는 구성 맵을 생성합니다. **additionalTrustBundle** 및 하나 이상의 프록시 설정을 제공하는 경우 **프록시** 오브젝트는 **trustedCA** 필드의 **user-ca-bundle** 구성 맵을 참조하도록 구성됩니다. 그러면 Cluster Network Operator에서 **trustedCA** 매개 변수에 대해 지정된 콘텐츠를 RHCOS 신뢰 번들과 병합하는 **trusted-ca-bundle** 구성 맵을 생성합니다. 프록시의 ID 인증서를 RHCOS 트러스트 번들에 있는 기관에서 서명하지 않은 경우 **additionalTrustBundle** 필드가 있어야 합니다.



참고

설치 프로그램에서 프록시 **adinessEndpoints** 필드를 지원하지 않습니다.

2. 파일을 저장해 놓고 OpenShift Container Platform을 설치할 때 참조하십시오.

제공되는 **install-config.yaml** 파일의 프록시 설정을 사용하는 **cluster**라는 이름의 클러스터 전체 프록시가 설치 프로그램에 의해 생성됩니다. 프록시 설정을 제공하지 않아도 **cluster Proxy** 오브젝트는 계속 생성되지만 **spec**은 **nil**이 됩니다.



참고

cluster라는 **Proxy** 오브젝트만 지원되며 추가 프록시는 생성할 수 없습니다.

15.4.12. 클러스터 배포

호환되는 클라우드 플랫폼에 OpenShift Container Platform을 설치할 수 있습니다.

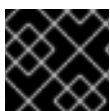

중요

최초 설치 과정에서 설치 프로그램의 **create cluster** 명령을 한 번만 실행할 수 있습니다.

사전 요구 사항

- 클러스터를 호스팅하는 클라우드 플랫폼으로 계정을 구성합니다.
- OpenShift Container Platform 설치 프로그램과 클러스터의 풀 시크릿을 받습니다.

절차

1. 설치 프로그램이 포함된 디렉터리로 변경하고 클러스터 배포를 초기화합니다.

```
$ ./openshift-install create cluster --dir <installation_directory> \ 1
--log-level=info 2
```

1 **<installation_directory>** 값으로 사용자 지정한 **./install-config.yaml** 파일의 위치를 지정합니다.

2 다른 설치 세부 사항을 보려면 **info** 대신 **warn**, **debug** 또는 **error**를 지정합니다.



중요

VMC 환경에서 호스팅되는 bastion의 **openshift-install** 명령을 사용합니다.



참고

호스트에 구성된 클라우드 공급자 계정에 클러스터를 배포하기에 충분한 권한이 없는 경우, 설치 프로세스가 중단되고 누락된 권한을 알리는 메시지가 표시됩니다.

클러스터 배포가 완료되면 웹 콘솔로 연결되는 링크와 **kubeadmin** 사용자의 인증 정보가 포함된 클러스터 액세스 지침이 사용자 터미널에 표시됩니다.

출력 예

```
...
INFO Install complete!
INFO To access the cluster as the system:admin user when using 'oc', run 'export
KUBECONFIG=/home/myuser/install_dir/auth/kubeconfig'
INFO Access the OpenShift web-console here: https://console-openshift-
console.apps.mycluster.example.com
INFO Login to the console with user: "kubeadmin", and password: "4vYBz-Ee6gm-ymBZj-
Wt5AL"
INFO Time elapsed: 36m22s
```



참고

설치에 성공하면 클러스터 액세스 및 인증 정보도 **<installation_directory>/openshift_install.log**로 출력됩니다.

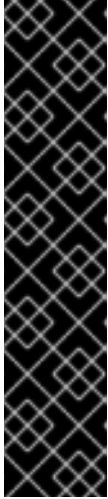

중요

- 설치 프로그램에서 생성하는 Ignition 구성 파일에 24시간 후에 만료되는 인증서가 포함되어 있습니다. 이 인증서는 그 후에 갱신됩니다. 인증서를 갱신하기 전에 클러스터가 종료되고 24시간이 지난 후에 클러스터가 다시 시작되면 클러스터는 만료된 인증서를 자동으로 복구합니다. 예외적으로 kubelet 인증서를 복구하려면 대기 중인 **node-bootstrapper** 인증서 서명 요청(CSR)을 수동으로 승인해야 합니다. 자세한 내용은 *Recovering from expired control plane certificates* 문서를 참조하십시오.
- 클러스터를 설치한 후 24시간에서 22시간까지의 인증서가 교체되기 때문에 생성된 후 12시간 이내에 Ignition 구성 파일을 사용하는 것이 좋습니다. 12시간 이내에 Ignition 구성 파일을 사용하면 설치 중에 인증서 업데이트가 실행되는 경우 설치 실패를 방지할 수 있습니다.



중요

설치 프로그램에서 생성되는 파일이나 설치 프로그램을 삭제해서는 안 됩니다. 클러스터를 삭제하려면 두 가지가 모두 필요합니다.

15.4.13. 바이너리를 다운로드하여 OpenShift CLI 설치

명령줄 인터페이스를 사용하여 OpenShift Container Platform과 상호 작용하기 위해 OpenShift CLI(**oc**)를 설치할 수 있습니다. Linux, Windows 또는 macOS에 **oc**를 설치할 수 있습니다.

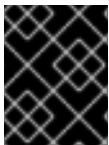

중요

이전 버전의 **oc**를 설치한 경우, OpenShift Container Platform 4.7의 모든 명령을 완료하는데 해당 버전을 사용할 수 없습니다. 새 버전의 **oc**를 다운로드하여 설치합니다.

15.4.13.1. Linux에서 OpenShift CLI 설치

다음 절차를 사용하여 Linux에서 OpenShift CLI(**oc**) 바이너리를 설치할 수 있습니다.

절차

1. Red Hat 고객 포털에서 [OpenShift Container Platform 다운로드 페이지](#)로 이동합니다.
2. 버전 드롭다운 메뉴에서 적절한 버전을 선택합니다.
3. **OpenShift v4.7 Linux Client(OpenShift v4.7 Linux 클라이언트)** 항목 옆에 있는 **지금 다운로드**를 클릭하고 파일을 저장합니다.
4. 아카이브의 압축을 풉니다.

```
$ tar xvzf <file>
```

5. **oc** 바이너리를 **PATH**에 있는 디렉터리에 배치합니다.
PATH를 확인하려면 다음 명령을 실행합니다.

```
$ echo $PATH
```

OpenShift CLI를 설치한 후 **oc** 명령을 사용할 수 있습니다.

```
$ oc <command>
```

15.4.13.2. Windows에서 OpenShift CLI 설치

다음 절차에 따라 Windows에 OpenShift CLI(**oc**) 바이너리를 설치할 수 있습니다.

절차

1. Red Hat 고객 포털에서 [OpenShift Container Platform 다운로드 페이지](#) 로 이동합니다.
2. 버전 드롭다운 메뉴에서 적절한 버전을 선택합니다.
3. **OpenShift v4.7 Windows Client** 항목 옆에 있는 **지금 다운로드**를 클릭하고 파일을 저장합니다.
4. ZIP 프로그램으로 아카이브의 압축을 풉니다.
5. **oc** 바이너리를 **PATH**에 있는 디렉터리로 이동합니다.
PATH를 확인하려면 명령 프롬프트를 열고 다음 명령을 실행합니다.

```
C:\> path
```

OpenShift CLI를 설치한 후 **oc** 명령을 사용할 수 있습니다.

```
C:\> oc <command>
```

15.4.13.3. macOS에 OpenShift CLI 설치

다음 절차에 따라 macOS에서 OpenShift CLI(**oc**) 바이너리를 설치할 수 있습니다.

절차

1. Red Hat 고객 포털에서 [OpenShift Container Platform 다운로드 페이지](#) 로 이동합니다.
2. 버전 드롭다운 메뉴에서 적절한 버전을 선택합니다.
3. **OpenShift v4.7 MacOSX Client** 항목 옆에 있는 **지금 다운로드**를 클릭하고 파일을 저장합니다.
4. 아카이브의 압축을 해제하고 압축을 풉니다.
5. **oc** 바이너리 **PATH**의 디렉터리로 이동합니다.
PATH를 확인하려면 터미널을 열고 다음 명령을 실행합니다.

```
$ echo $PATH
```

OpenShift CLI를 설치한 후 **oc** 명령을 사용할 수 있습니다.

```
$ oc <command>
```

15.4.14. CLI를 사용하여 클러스터에 로그인

클러스터 **kubeconfig** 파일을 내보내서 기본 시스템 사용자로 클러스터에 로그인할 수 있습니다.

kubeconfig 파일에는 CLI에서 올바른 클러스터 및 API 서버에 클라이언트를 연결하는 데 사용하는 클러

스터에 대한 정보가 포함되어 있습니다. 이 파일은 클러스터별로 고유하며 OpenShift Container Platform 설치 과정에서 생성됩니다.

사전 요구 사항

- OpenShift Container Platform 클러스터를 배포했습니다.
- **oc** CLI를 설치했습니다.

절차

1. **kubeadmin** 인증 정보를 내보냅니다.

```
$ export KUBECONFIG=<installation_directory>/auth/kubeconfig 1
```

- 1 **<installation_directory>**는 설치 파일을 저장한 디렉터리의 경로를 지정합니다.

2. 내보낸 구성을 사용하여 **oc** 명령을 성공적으로 실행할 수 있는지 확인합니다.

```
$ oc whoami
```

출력 예

```
system:admin
```

15.4.15. 기본 OperatorHub 소스 비활성화

Red Hat 및 커뮤니티 프로젝트에서 제공하는 콘텐츠를 소싱하는 Operator 카탈로그는 OpenShift Container Platform을 설치하는 동안 기본적으로 OperatorHub용으로 구성됩니다. 제한된 네트워크 환경에서는 클러스터 관리자로서 기본 카탈로그를 비활성화해야 합니다.

절차

- **OperatorHub** 오브젝트에 **disableAllDefaultSources: true**를 추가하여 기본 카탈로그의 소스를 비활성화합니다.

```
$ oc patch OperatorHub cluster --type json \
  -p [{"op": "add", "path": "/spec/disableAllDefaultSources", "value": true}]
```

작은 정보

또는 웹 콘솔을 사용하여 카탈로그 소스를 관리할 수 있습니다. 관리자 → 클러스터 설정 → 글로벌 구성 → OperatorHub 페이지에서 개별 소스를 생성, 삭제, 비활성화, 활성화할 수 있는 소스 탭을 클릭합니다.

15.4.16. 레지스트리 스토리지 생성

클러스터를 설치한 후 Registry Operator를 위한 스토리지를 생성해야 합니다.

15.4.16.1. 설치 중 제거된 이미지 레지스트리

공유 가능한 개체 스토리지를 제공하지 않는 플랫폼에서 OpenShift Image Registry Operator는 자체적으로 **Removed**로 부트스트랩합니다. 이를 통해 **openshift-installer**가 이러한 플랫폼 유형에서 설치를 완료할 수 있습니다.

설치 후 **managementState**를 **Removed**에서 **Managed**로 전환하도록 Image Registry Operator 구성을 편집해야 합니다.



참고

Prometheus 콘솔은 **ImageRegistryRemoved** 경고를 제공합니다. 다음은 예시 경고입니다.

"이미지 레지스트리가 제거되었습니다. **ImageStreamTags**를 참조하는 **ImageStreamTags**, **BuildConfigs** 및 **DeploymentConfigs**가 예상대로 작동하지 않을 수 있습니다. 스토리지를 구성하고 `configs.imageregistry.operator.openshift.io`를 편집하여 구성을 **Managed** 상태로 업데이트하십시오."

15.4.16.2. 이미지 레지스트리 스토리지 구성

기본 스토리지를 제공하지 않는 플랫폼에서는 처음에 Image Registry Operator를 사용할 수 없습니다. 설치한 후에 스토리지를 사용하도록 레지스트리를 구성하여 Registry Operator를 사용 가능하도록 만들어야 합니다.

프로덕션 클러스터에 필요한 영구 볼륨을 구성하는 과정의 지침이 표시됩니다. 해당하는 경우, 프로덕션 환경 외 클러스터에서만 사용할 수 있는 저장 위치로서 빈 디렉토리를 구성하는 과정의 지침이 표시됩니다.

업그레이드 중에 **Recreate** 롤아웃 전략을 사용하여 이미지 레지스트리의 블록 스토리지 유형 사용을 허용하기 위한 추가 지침이 제공됩니다.

15.4.16.2.1. VMware vSphere용 레지스트리 스토리지 구성

클러스터 관리자는 설치한 후 스토리지를 사용하도록 레지스트리를 구성해야 합니다.

사전 요구 사항

- 클러스터 관리자 권한이 있어야 합니다.
- VMware vSphere에 클러스터가 있어야 합니다.
- Red Hat OpenShift Container Storage와 같이 클러스터용 영구 스토리지 프로비저닝.

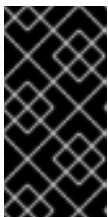

중요

OpenShift Container Platform은 복제본이 하나만 있는 경우 이미지 레지스트리 스토리지에 대한 **ReadWriteOnce** 액세스를 지원합니다. 두 개 이상의 복제본으로 고 가용성을 지원하는 이미지 레지스트리를 배포하려면 **ReadWriteMany** 액세스가 필요합니다.

- "100Gi" 용량이 필요합니다.

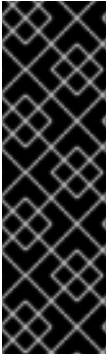

중요

테스트 결과, RHEL의 NFS 서버를 핵심 서비스용 스토리지 백엔드로 사용하는 데 문제가 있는 것으로 나타납니다. 여기에는 OpenShift Container Registry and Quay, 스토리지 모니터링을 위한 Prometheus, 로깅 스토리지를 위한 Elasticsearch가 포함됩니다. 따라서 RHEL NFS를 사용하여 핵심 서비스에서 사용하는 PV를 백업하는 것은 권장되지 않습니다.

마켓플레이스의 다른 NFS 구현에는 이러한 문제가 나타나지 않을 수 있습니다. 이러한 OpenShift Container Platform 핵심 구성 요소에 대해 완료된 테스트에 대한 자세한 내용은 개별 NFS 구현 공급업체에 문의하십시오.

절차

1. 스토리지를 사용하도록 레지스트리를 구성하기 위해 **configs.imageregistry/cluster** 리소스에서 **spec.storage.pvc**를 변경합니다.



참고

공유 스토리지를 사용할 때 보안 설정을 확인하여 외부에서의 액세스를 방지합니다.

2. 레지스트리 pod가 없는지 확인합니다.

```
$ oc get pod -n openshift-image-registry -l docker-registry=default
```

출력 예

```
No resources found in openshift-image-registry namespace
```



참고

출력에 레지스트리 Pod가 있는 경우 이 절차를 계속할 필요가 없습니다.

3. 레지스트리 구성을 확인합니다.

```
$ oc edit configs.imageregistry.operator.openshift.io
```

출력 예

```
storage:
  pvc:
    claim: 1
```

- 1** **image-registry-storage** PVC의 자동 생성을 허용하도록 **claim** 필드를 비워 둡니다.

4. **clusteroperator** 상태를 확인합니다.

```
$ oc get clusteroperator image-registry
```

출력 예

NAME	VERSION	AVAILABLE	PROGRESSING	DEGRADED
image-registry	4.7	True	False	6h50m

15.4.17. OpenShift Container Platform의 Telemetry 액세스

OpenShift Container Platform 4.7에서 클러스터 상태 및 업데이트 성공에 대한 메트릭을 제공하기 위해 기본적으로 실행되는 Telemetry 서비스에는 인터넷 액세스가 필요합니다. 클러스터가 인터넷에 연결되어 있으면 Telemetry가 자동으로 실행되고 [OpenShift Cluster Manager](#) 에 클러스터가 자동으로 등록됩니다.

[OpenShift Cluster Manager](#) 인벤토리가 올바르거나 OpenShift Cluster Manager를 사용하여 자동으로 또는 OpenShift Cluster Manager를 사용하여 수동으로 유지 관리되는지 확인한 후 [subscription watch](#)를 사용하여 계정 또는 다중 클러스터 수준에서 OpenShift Container Platform 서브스크립션을 추적합니다.

추가 리소스

- Telemetry 서비스에 대한 자세한 내용은 [원격 상태 모니터링 정보](#)를 참조하십시오.

15.4.18. 다음 단계

- 클러스터를 사용자 지정합니다.
- Cluster Samples Operator 및 **must-gather** 툴의 [이미지 스트림](#)을 구성합니다.
- [제한된 네트워크에서 Operator Lifecycle Manager \(OLM\) 사용](#) 방법에 대해 살펴봅니다.
- 필요한 경우 [원격 상태 보고 옵트아웃](#)을 수행할 수 있습니다.
- [레지스트리를 설정하고 레지스트리 스토리지를 구성](#)합니다.

15.5. 사용자 프로비저닝 인프라를 사용하여 VMC에 클러스터 설치

OpenShift Container Platform 4.7 버전에서는 프로비저닝하는 클러스터를 [AWS의 VMC \(VMware Cloud\)](#)에 배포하여 VMware vSphere 인프라에 설치할 수 있습니다.

OpenShift Container Platform 배포를 위해 VMC 환경을 구성한 후 VMC 환경에 공동 배치된 bastion 관리 호스트에서 OpenShift Container Platform 설치 프로그램을 사용합니다. 설치 프로그램 및 컨트롤 플레인 OpenShift Container Platform 클러스터에 필요한 리소스 배포 및 관리 프로세스를 자동화합니다.

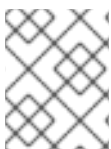

참고

OpenShift Container Platform은 단일 VMware vCenter에만 클러스터 배포를 지원합니다. 여러 vCenter에 머신/머신 세트가 있는 클러스터 배포는 지원되지 않습니다.

15.5.1. vSphere용 VMC 설정

AWS 호스팅된 vSphere 클러스터에 VMware Cloud (VMC)의 OpenShift Container Platform을 설치하여 하이브리드 클라우드 전반에 애플리케이션을 온프레미스 및 오프프레미스 모두 배포 및 관리할 수 있습니다.

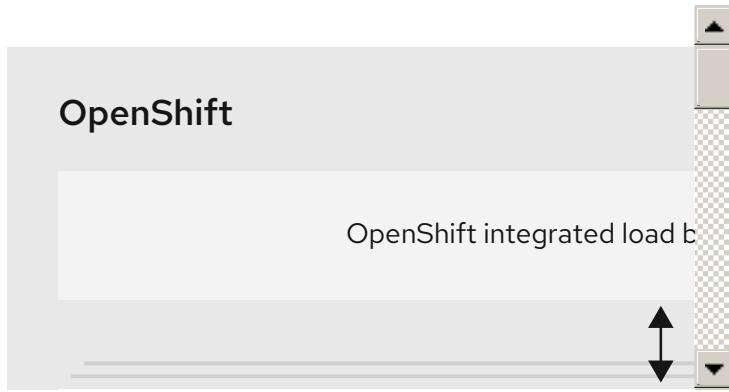

VMware vSphere에 OpenShift Container Platform을 설치하기 전에 VMC 환경에서 여러 옵션을 구성해야 합니다. VMC 환경에 다음과 같은 사전 요구 사항이 있는지 확인합니다.

- 비독점 DHCP 사용, NSX-T 네트워크 세그먼트 및 서브넷을 생성합니다. 서브넷에서 다른 VM(가상 머신)을 호스팅할 수 있지만 OpenShift Container Platform 배포에서는 8개 이상의 IP 주소를 사용할 수 있어야 합니다.
- 다음 방화벽 규칙을 설정합니다.
 - OpenShift Container Platform 컴퓨팅 네트워크와 인터넷 간의 ANY:ANY 방화벽 규칙입니다. 이는 노드와 애플리케이션에서 컨테이너 이미지를 다운로드하는 데 사용됩니다.
 - 포트 443의 설치 호스트와 소프트웨어 정의 데이터 센터(SDDC) 관리 네트워크 간의 ANY:ANY 방화벽 규칙입니다. 이를 통해 배포 중에 RHCOS(Red Hat Enterprise Linux CoreOS) OVA를 업로드할 수 있습니다.
 - OpenShift Container Platform 컴퓨팅 네트워크와 인터넷 간의 HTTPS 방화벽 규칙입니다. 이 연결을 통해 OpenShift Container Platform은 노드, PVC(영구 볼륨 클레임) 및 기타 리소스를 프로비저닝 및 관리하기 위해 vCenter와 통신할 수 있습니다.
- OpenShift Container Platform을 배포하려면 다음 정보가 있어야 합니다.
 - OpenShift Container Platform 클러스터에 **vmc-prod-1**로 로그인합니다.
 - **companyname.com**과 같은 기본 DNS 이름입니다.
 - 기본값을 사용하지 않는 경우 Pod 네트워크 CIDR 및 서비스 네트워크 CIDR을 식별해야 하며, 기본적으로 **10.128.0.0/14** 및 **172.30.0.0/16**으로 설정됩니다. 이러한 CIDR은 pod-to-pod 및 pod-to-service 통신에 사용되며 외부에서 액세스할 수 없지만 조직의 기존 서브넷과 중복되어서는 안 됩니다.
 - 다음 vCenter 정보를 참조하십시오:
 - vCenter 호스트 이름, 사용자 이름 및 암호
 - 데이터 센터 이름 (예: **SDDC-Datacenter**)
 - **Cluster-1**과 같은 클러스터 이름
 - 네트워크 이름
 - **WorkloadDatastore**와 같은 데이터 저장소 이름



참고

클러스터 설치가 완료된 후 vSphere 클러스터를 VMC **Compute-ResourcePool** 리소스 풀로 이동하는 것이 좋습니다.

- VMC에 bastion으로 배포된 Linux 기반 호스트입니다.
 - bastion 호스트는 RHEL(Red Hat Enterprise Linux) 또는 기타 Linux 기반 호스트일 수 있습니다. 인터넷에 연결되어 있어야 하고 OVA를 ESXi 호스트에 업로드하는 기능이 있어야 합니다.
 - OpenShift CLI 툴을 bastion 호스트에 다운로드하여 설치합니다.
 - **openshift-install** 설치 프로그램
 - OpenShift CLI(**oc**) 툴



참고

Kubernetes 용 VMware NCP (NSX Conrainer Plugin)dOpen에는 사용할 수 없으며 NSX는 OpenShift SDN으로 사용되지 않습니다. 현재 VMC에서 사용할 수 있는 NSX 버전은 OpenShift Container Platform에서 인증된 NCP 버전과 호환되지 않습니다.

그러나 NSX DHCP 서비스는 전체 스택 자동화된 OpenShift Container Platform 배포와 vSphere와의 Machine API 통합을 통해 수동 또는 자동으로 프로비저닝된 노드를 사용하여 가상 머신 IP 관리에 사용됩니다. 또한 OpenShift Container Platform 클러스터와 bastion 호스트와 VMC vSphere 호스트 사이에서 액세스할 수 있도록 NSX 방화벽 규칙이 생성됩니다.

15.5.1.1. VMC Sizer 툴

AWS의 VMware Cloud는 AWS 베어메탈 인프라 상단에 구축됩니다. 이는 AWS 네이티브 서비스를 실행하는 것과 동일한 베어 메탈 인프라입니다. AWS 소프트웨어 정의 데이터 센터(SDDC)의 VMware 클라우드가 배포되면 이러한 물리적 서버 노드를 사용하고 단일 테넌트 방식으로 VMware ESXi 하이퍼바이저를 실행할 수 있습니다. 즉, VMC를 사용하는 모든 사용자가 물리적 인프라에 액세스할 수 없습니다. 가상 인프라를 호스팅하는데 필요한 물리적 호스트 수를 고려해야 합니다.

이를 확인하기 위해 VMware는 [AWS Sizer](#)에서 VMC를 제공합니다. 이 툴을 사용하면 VMC에서 호스팅할 리소스를 정의할 수 있습니다.

- 워크로드 유형
- 총 가상 머신 수
- 사양 정보는 다음과 같습니다:
 - 스토리지 요구사항
 - vCPU
 - vRAM
 - 오버커밋 비율

이러한 세부 정보를 사용하여 VMware 모범 사례를 기반으로 보고서를 생성하고 클러스터 구성과 필요한 호스트 수를 권장합니다.

15.5.2. vSphere 사전 요구 사항

- 프로비저닝된 블록 레지스트리 스토리지 구성. 자세한 내용은 [영구 저장 장치 이해](#) 를 참조하십시오.
- [OpenShift Container Platform 설치 및 업데이트](#) 프로세스에 대한 세부 사항을 검토하십시오.
- 방화벽을 사용하는 경우, 클러스터가 액세스해야 하는 사이트를 허용하도록 방화벽을 구성해야 합니다.



참고

프록시를 구성하는 경우에도 해당 사이트 목록을 검토하십시오.

15.5.3. OpenShift Container Platform 용 인터넷 액세스

OpenShift Container Platform 4.7에서 클러스터를 설치하려면 인터넷 액세스가 필요합니다.

다음의 경우 인터넷 액세스가 필요합니다.

- [OpenShift Cluster Manager](#) 에 액세스하여 설치 프로그램을 다운로드하고 서브스크립션 관리를 수행합니다. 클러스터가 인터넷에 액세스할 수 있고 Telemetry 서비스를 비활성화하지 않은 경우, 클러스터에 자동으로 권한이 부여됩니다.
- [Quay.io](#)에 액세스. 클러스터를 설치하는 데 필요한 패키지를 받을 수 있습니다.
- 클러스터 업데이트를 수행하는 데 필요한 패키지를 받을 수 있습니다.

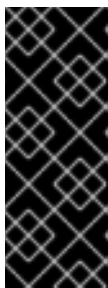

중요

클러스터가 직접 인터넷에 액세스할 수 없는 경우, 프로비저닝하는 일부 유형의 인프라에서 제한된 네트워크 설치를 수행할 수 있습니다. 설치를 수행하는 프로세스에서 필요한 내용을 다운로드한 다음, 이를 사용하여 클러스터를 설치하고 설치 프로그램을 생성하는 데 필요한 패키지로 미리 레지스트리를 채웁니다. 설치 유형에 따라서는 클러스터를 설치하는 환경에 인터넷 액세스가 필요하지 않을 수도 있습니다. 클러스터를 업데이트하기 전에 미리 레지스트리의 내용을 업데이트합니다.

15.5.4. VMware vSphere 인프라 요구사항

사용하는 구성 요소의 요구사항을 충족하는 VMware vSphere 버전 6 또는 7 인스턴스에 OpenShift Container Platform 클러스터를 설치해야 합니다.

표 15.41. VMware 구성 요소에 지원되는 최소 vSphere 버전

구성 요소	지원되는 최소 버전	설명
하이퍼바이저	HW 버전 13이 포함된 vSphere 6.5 이상	이 버전은 RHCOS(Red Hat Enterprise Linux CoreOS)가 지원하는 최소 버전입니다. Red Hat Enterprise Linux 8 지원 하이퍼바이저 목록 을 참조하십시오.

구성 요소	지원되는 최소 버전	설명
In-tree 드라이버가 있는 스토리지	vSphere 6.5 이상	이 플러그인은 OpenShift Container Platform에 포함된 vSphere용 In-tree 스토리지 드라이버를 사용하여 vSphere 스토리지를 생성합니다.

vSphere 버전 6.5 인스턴스를 사용하는 경우 OpenShift Container Platform을 설치하기 전에 6.7U3 또는 7.0로 업그레이드하는 것이 좋습니다.



중요

OpenShift Container Platform을 설치하기 전에 ESXi 호스트의 시간이 동기화되었는지 확인해야 합니다. VMware 문서에서 [Edit Time Configuration for a Host](#) 를 참조하십시오.



중요

가상 하드웨어 버전 14 이상을 사용하도록 구성된 VM(가상 머신)으로 인해 설치에 실패할 수 있습니다. 가상 하드웨어 버전 13으로 VM을 구성하는 것이 좋습니다. 이는 [BZ#1935539](#)에서 다루어지고 있는 알려진 문제입니다.

15.5.5. 사용자 프로비저닝 인프라를 포함한 클러스터의 시스템 요구사항

사용자 프로비저닝 인프라가 포함된 클러스터의 경우, 필요한 모든 시스템을 배포해야 합니다.

15.5.5.1. 필요한 시스템

최소 OpenShift Container Platform 클러스터에 다음과 같은 호스트가 필요합니다.

- 임시 부트스트랩 시스템 한 개
- 컨트롤 플레인 또는 마스터 시스템 세 개
- 두 개 이상의 컴퓨팅 시스템(작업자 시스템이라고도 함).



참고

컨트롤 플레인 시스템 세 개에 OpenShift Container Platform 클러스터를 배포하기 위한 부트스트랩 시스템이 클러스터에 필요합니다. 클러스터를 설치한 후 부트스트랩 시스템을 제거할 수 있습니다.



중요

클러스터의 고가용성을 개선하려면 컨트롤 플레인 시스템을 두 개 이상의 물리적 시스템의 서로 다른 z/VM 인스턴스에 배포하십시오.

부트스트랩, 컨트롤 플레인 시스템은 운영 체제로 RHCOS (Red Hat Enterprise Linux CoreOS)를 사용하여 합니다. 그러나 컴퓨팅 머신은 RHCOS(Red Hat Enterprise Linux CoreOS) 또는 RHEL (Red Hat Enterprise Linux) 7.9 중에서 선택할 수 있습니다.

RHCOS는 RHEL 8(Red Hat Enterprise Linux)을 기반으로 하며 모든 하드웨어 인증 및 요구사항을 모두 이어받습니다. [Red Hat Enterprise Linux 기술 기능 및 제한](#) 을 참조하십시오.

15.5.5.2. 네트워크 연결 요구사항

모든 RHCOS(Red Hat Enterprise Linux CoreOS) 시스템이 부팅 중에 시스템 구성 서버에서 Ignition 구성 파일을 가져오려면 **inittamfs**의 네트워크가 필요합니다. 머신은 고정 IP 주소로 설정됩니다. DHCP 서버가 필요하지 않습니다. 클러스터의 각 OpenShift Container Platform 노드는 NTP(Network Time Protocol) 서버에 액세스할 수 있습니다.

15.5.5.3. IBM Z 네트워크 연결 요구 사항

IBM Z의 z/VM에 설치하려면 레이어 2 모드의 단일 z/VM 가상 NIC가 필요합니다. 또한 다음이 필요합니다.

- 직접 연결된 OSA 또는 RoCE 네트워크 어댑터
- z/VM VSwitch 설정. 권장 설정의 경우 OSA 링크 통합을 사용합니다.

15.5.5.4. 최소 리소스 요구사항

각 클러스터 시스템이 다음과 같은 최소 요구사항을 충족해야 합니다.

표 15.42. 최소 리소스 요구사항

시스템	운영 체제	vCPU [1]	가상 RAM	스토리지	IOPS
부트스트랩	RHCOS	4	16GB	100GB	해당 없음
컨트롤 플레인	RHCOS	4	16GB	100GB	해당 없음
Compute	RHCOS	2	8GB	100GB	해당 없음

1. SMT-2가 활성화된 경우 하나의 물리적 코어(IFL)는 두 개의 논리 코어(스레드)를 제공합니다. 하이퍼바이저는 두 개 이상의 vCPU를 제공할 수 있습니다.

15.5.5.5. 인증서 서명 요청 관리

사용자가 프로비저닝하는 인프라를 사용하는 경우 자동 시스템 관리 기능으로 인해 클러스터의 액세스가 제한되므로 설치한 후 클러스터 인증서 서명 요청(CSR)을 승인하는 메커니즘을 제공해야 합니다. **kube-controller-manager**는 kubelet 클라이언트 CSR만 승인합니다. **machine-approver**는 올바른 시스템에서 발행한 요청인지 확인할 수 없기 때문에 kubelet 자격 증명을 사용하여 요청하는 서비스 인증서의 유효성을 보장할 수 없습니다. kubelet 서빙 인증서 요청의 유효성을 확인하고 요청을 승인하는 방법을 결정하여 구현해야 합니다.

15.5.6. 사용자 프로비저닝 인프라 생성

사용자 프로비저닝 인프라를 사용하는 OpenShift Container Platform 클러스터를 배포하기 전에 기본 인프라를 생성해야 합니다.

사전 요구 사항

- 클러스터 지원 인프라를 생성하기 전에 [OpenShift Container Platform 4.x Tested Integrations](#) 페이지를 확인하십시오.

프로세스

- 고정 IP 주소를 설정합니다.
- 클러스터 노드에 Ignition 파일을 제공하기 위해 HTTP 또는 HTTPS 서버를 설정합니다.
- 필요한 로드 밸런서를 프로비저닝합니다.
- 시스템에 사용할 포트를 구성합니다.
- DNS를 구성합니다.
- 네트워크 연결을 확인합니다.

15.5.6.1. 사용자 프로비저닝 인프라에 대한 네트워킹 요구사항

모든 RHCOS(Red Hat Enterprise Linux CoreOS) 시스템이 부팅 중에 시스템 구성 서버에서 Ignition 구성을 가져오려면 **inittmfs**의 네트워크가 필요합니다.

초기 부팅 과정에서 시스템에 Ignition 설정 파일을 다운로드하는 데 필요한 네트워크 연결을 구축하기 위해 HTTP 또는 HTTPS 서버가 있어야 합니다.

시스템에 영구 IP 주소와 호스트 이름이 있는지 확인합니다.

Kubernetes API 서버가 클러스터 시스템의 노드 이름을 확인할 수 있어야 합니다. API 서버와 작업자 노드가 서로 다른 영역에 있는 경우, API 서버가 노드 이름을 확인할 수 있도록 기본 DNS 검색 영역을 설정할 수 있습니다. 노드 교체와 모든 DNS 요청에서 항상 정규화된 도메인 이름으로 호스트를 가리키는 것도 지원되는 방법입니다.

클러스터 구성 요소가 통신할 수 있도록 시스템 간 네트워크 연결을 구성해야 합니다. 각 시스템에서 클러스터에 있는 다른 모든 시스템의 호스트 이름을 확인할 수 있어야 합니다.

표 15.43. 모든 시스템과 시스템 사이

프로토콜	포트	설명
ICMP	해당 없음	네트워크 연결성 테스트
TCP	1936	메트릭
	9000-9999	9100-9101 포트의 노드 내보내기 및 9099 포트의 Cluster Version Operator를 포함한 호스트 수준 서비스.
	10250-10259	Kubernetes에서 예약하는 기본 포트
	10256	openshift-sdn
UDP	4789	VXLAN 및 Geneve

프로토콜	포트	설명
	6081	VXLAN 및 Geneve
	9000-9999	9100-9101 포트의 노드 내보내기를 포함한 호스트 수준 서비스.
TCP/UDP	30000-32767	Kubernetes 노드 포트

표 15.44. 컨트롤 플레인에서 모든 시스템

프로토콜	포트	설명
TCP	6443	Kubernetes API

표 15.45. 컨트롤 플레인 시스템에 대한 컨트롤 플레인 시스템

프로토콜	포트	설명
TCP	2379-2380	etcd 서버 및 피어 포트

네트워크 토폴로지 요구사항

클러스터를 위해 프로비저닝하는 인프라는 다음과 같은 네트워크 토폴로지 요구사항을 충족해야 합니다.



중요

OpenShift Container Platform을 사용하려면 플랫폼 컨테이너의 이미지를 가져오고 Red Hat에 Telemetry 데이터를 제공하기 위해 모든 노드가 인터넷에 액세스할 수 있어야 합니다.

로드 밸런서

OpenShift Container Platform을 설치하기 전에 다음과 같은 요구사항을 충족하는 두 개의 로드 밸런서를 프로비저닝해야 합니다.

1. **API 로드 밸런서:** 플랫폼과 상호 작용하고 구성하기 위한 사용자(인간 및 시스템) 모두에 공통 엔드포인트를 제공합니다. 다음 조건을 설정합니다.
 - Layer 4 로드 밸런싱 전용입니다. 이를 Raw TCP, SSL Passthrough 또는 SSL Bridge 모드로 하고 합니다. SSL Bridge 모드를 사용하는 경우, API 경로에 대해 SNI(Server Name Indication, 서버 이름 표시)를 활성화해야 합니다.
 - 스테이트리스 로드 밸런싱 알고리즘입니다. 옵션은 로드 밸런서 구현에 따라 달라집니다.

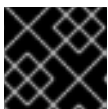

중요

API 로드 밸런서에 대한 세션 지속성을 구성하지 마십시오.

로드 밸런서의 전면과 후면 모두에서 다음 포트를 구성하십시오.

표 15.46. API 로드 밸런서

포트	백엔드 시스템(플 멤버)	내부	외부	설명
6443	부트스트랩 및 컨트롤 플레인. 부트스트랩 시스템이 클러스터 컨트롤 플레인을 초기화한 후 로드 밸런서에서 부트스트랩 시스템을 제거합니다. API 서버 상태 검사 프로브에 대한 /readyz 끝점을 구성해야 합니다.	X	X	Kubernetes API 서버
22623	부트스트랩 및 컨트롤 플레인. 부트스트랩 시스템이 클러스터 컨트롤 플레인을 초기화한 후 로드 밸런서에서 부트스트랩 시스템을 제거합니다.	X		시스템 구성 서버



참고

API 서버가 **/readyz** 엔드포인트를 해제하는 시점부터 풀에서 API 서버 인스턴스가 제거되는 시점까지 시간이 30초를 넘지 않도록 로드 밸런서를 구성해야 합니다. **/readyz**가 오류를 반환하거나 정상 상태가 된 후 정해진 시간 안에 끝점이 제거 또는 추가되어야 합니다. 5초 또는 10초의 프로빙 주기(두 번의 성공적인 요청은 정상 상태, 세 번의 요청은 비정상 상태)는 충분한 테스트를 거친 값입니다.

2. **애플리케이션 인그레스 로드 밸런서:** 클러스터 외부에서 들어오는 애플리케이션 트래픽의 수신 지점을 제공합니다. 다음 조건을 설정합니다.

- Layer 4 로드 밸런싱 전용입니다. 이를 Raw TCP, SSL Passthrough 또는 SSL Bridge 모드로 합니다. SSL Bridge 모드를 사용하는 경우 인그레스 경로에 대해 SNI(Server Name Indication, 서버 이름 표시)를 활성화해야 합니다.
- 사용 가능한 옵션과 플랫폼에서 호스팅되는 애플리케이션 유형에 따라 연결 기반 또는 세션 기반 지속성이 권장됩니다.

로드 밸런서의 전면과 후면 모두에서 다음 포트를 구성하십시오.

표 15.47. 애플리케이션 인그레스 로드 밸런서

포트	백엔드 시스템(플 멤버)	내부	외부	설명
443	기본적으로 인그레스 라우터 pod, 컴퓨팅 또는 작업자를 실행하는 시스템입니다.	X	X	HTTPS 트래픽
80	기본적으로 인그레스 라우터 pod, 컴퓨팅 또는 작업자를 실행하는 시스템입니다.	X	X	HTTP 트래픽

작은 정보

로드 밸런서에서 클라이언트의 실제 IP 주소를 확인할 수 있는 경우 소스 IP 기반 세션 지속성을 활성화하면 엔드 투 엔드 TLS 암호화를 사용하는 애플리케이션의 성능을 향상시킬 수 있습니다.



참고

인그레스 라우터에 대한 작업 구성이 OpenShift Container Platform 클러스터에 필요합니다. 컨트롤 플레인 초기화 후 인그레스 라우터를 설정해야 합니다.

NTP 구성

OpenShift Container Platform 클러스터는 기본적으로 공용 NTP(Network Time Protocol) 서버를 사용하여 구성되어 있습니다. 로컬 엔터프라이즈 NTP 서버를 사용하거나 클러스터가 연결이 끊긴 네트워크에 배포되는 경우 특정 시간 서버를 사용하도록 클러스터를 구성할 수 있습니다. 자세한 내용은 *chrony 타임 서비스 설정문서*를 참조하십시오.

15.5.6.2. 사용자 프로비저닝 DNS 요구사항

DNS는 이름 확인 및 역방향 이름 확인에 사용됩니다. DNS A/AAAA 또는 CNAME 레코드는 이름 확인에 사용되며 PTR 레코드는 역방향 이름 확인에 사용됩니다. RHCOS (Red Hat Enterprise Linux CoreOS)는 역방향 레코드를 사용하여 모든 노드의 호스트 이름을 설정하기 때문에 역방향 레코드가 중요합니다. 또한 역방향 레코드는 OpenShift Container Platform이 작동하는 데 필요한 인증서 서명 요청 (CSR)을 생성하는 데 사용됩니다.

사용자 프로비저닝 인프라를 사용하는 OpenShift Container Platform 클러스터에는 다음과 같은 DNS 레코드가 필요합니다. 각 레코드에서 **<cluster_name>**은 클러스터 이름이고 **<base_domain>**은 **install-config.yaml** 파일에서 지정하는 클러스터 기반 도메인입니다. 전체 DNS 레코드는 **<component>.<cluster_name>.<base_domain>** 형식입니다.

표 15.48. 필수 DNS 레코드

구성 요소	레코드	설명
Kubernetes API	api.<cluster_name>.<base_domain>	DNS A/AAAA 또는 CNAME 레코드와 DNS PTR 레코드를 추가하여 컨트롤 플레인 시스템의 로드 밸런서를 식별합니다. 이 레코드는 클러스터 외부의 클라이언트와 클러스터 내의 모든 노드에서 확인할 수 있어야 합니다.
	api-int.<cluster_name>.<base_domain>	DNS A/AAAA 또는 CNAME 레코드와 DNS PTR 레코드를 추가하여 컨트롤 플레인 시스템의 로드 밸런서를 식별합니다. 이 레코드는 클러스터 내의 모든 노드에서 확인할 수 있어야 합니다.
라우트	*.apps.<cluster_name>.<base_domain>	기본적으로 작업자 노드인 인그레스 라우터 pod를 실행하는 시스템을 대상으로 하는 로드 밸런서를 참조하는 와일드카드 DNS A/AAAA 또는 CNAME 레코드를 추가합니다. 이 레코드는 클러스터 외부의 클라이언트와 클러스터 내의 모든 노드에서 확인할 수 있어야 합니다.



중요

API 서버는 Kubernetes에 기록된 호스트 이름으로 작업자 노드를 확인할 수 있어야 합니다. API 서버가 노드 이름을 확인할 수 없는 경우 프록시된 API 호출이 실패할 수 있으며 pod에서 로그를 검색할 수 없습니다.

구성 요소	레코드	설명
부트스트랩 트랩	bootstrap.<cluster_name>.<base_domain>.	DNS A/AAAA 또는 CNAME 레코드와 DNS PTR 레코드를 추가하여 부트스트랩 머신을 식별합니다. 이 레코드는 클러스터 내의 노드에서 확인할 수 있어야 합니다.
마스터 호스트	<master><n>.<cluster_name>.<base_domain>.	컨트롤 플레인 노드 (마스터 노드라고도 함)의 각 머신을 식별하는 DNS A/AAAA 또는 CNAME 레코드와 DNS PTR 레코드입니다. 이 레코드는 클러스터 내의 노드에서 확인할 수 있어야 합니다.
작업자 호스트	<worker><n>.<cluster_name>.<base_domain>.	DNS A/AAAA 또는 CNAME 레코드와 DNS PTR 레코드를 추가하여 작업자 노드의 각 머신을 식별합니다. 이 레코드는 클러스터 내의 노드에서 확인할 수 있어야 합니다.

작은 정보

nslookup <hostname> 명령을 사용하여 이름을 확인할 수 있습니다. **dig -x <ip_address>** 명령을 사용하여 PTR 레코드에 대한 역방향 이름을 확인할 수 있습니다.

다음 BIND 영역 파일의 예제에서는 이름 확인을 위한 샘플 A 레코드를 보여줍니다. 이 예제의 목적은 필요한 레코드를 표시하는 것입니다. 이 예제에서는 특정 이름 확인 서비스를 선택하기 위한 조언을 제공하는 것을 목적으로 하지 않습니다.

예 15.9. 샘플 DNS 영역 데이터베이스

```
$TTL 1W
@ IN SOA ns1.example.com. root (
    2019070700 ; serial
    3H ; refresh (3 hours)
    30M ; retry (30 minutes)
    2W ; expiry (2 weeks)
    1W ) ; minimum (1 week)
IN NS ns1.example.com.
IN MX 10 smtp.example.com.
;
;
;
ns1 IN A 192.168.1.5
smtp IN A 192.168.1.5
;
helper IN A 192.168.1.5
helper.ocp4 IN A 192.168.1.5
;
; The api identifies the IP of your load balancer.
api.ocp4 IN A 192.168.1.5
api-int.ocp4 IN A 192.168.1.5
;
; The wildcard also identifies the load balancer.
*.apps.ocp4 IN A 192.168.1.5
;
```

```

; Create an entry for the bootstrap host.
bootstrap.ocp4 IN A 192.168.1.96
;
; Create entries for the master hosts.
master0.ocp4 IN A 192.168.1.97
master1.ocp4 IN A 192.168.1.98
master2.ocp4 IN A 192.168.1.99
;
; Create entries for the worker hosts.
worker0.ocp4 IN A 192.168.1.11
worker1.ocp4 IN A 192.168.1.7
;
;EOF

```

다음 예제 BIND 영역 파일은 역방향 이름 확인을 위한 샘플 PTR 레코드를 보여줍니다.

예 15.10. 역방향 레코드의 샘플 DNS 영역 데이터베이스

```

$TTL 1W
@ IN SOA ns1.example.com. root (
    2019070700 ; serial
    3H ; refresh (3 hours)
    30M ; retry (30 minutes)
    2W ; expiry (2 weeks)
    1W ) ; minimum (1 week)
IN NS ns1.example.com.
;
; The syntax is "last octet" and the host must have an FQDN
; with a trailing dot.
97 IN PTR master0.ocp4.example.com.
98 IN PTR master1.ocp4.example.com.
99 IN PTR master2.ocp4.example.com.
;
96 IN PTR bootstrap.ocp4.example.com.
;
5 IN PTR api.ocp4.example.com.
5 IN PTR api-int.ocp4.example.com.
;
11 IN PTR worker0.ocp4.example.com.
7 IN PTR worker1.ocp4.example.com.
;
;EOF

```

15.5.7. SSH 개인 키 생성 후 에이전트에 추가

클러스터에서 설치 디버깅 또는 재해 복구를 수행하려면 **ssh-agent** 및 설치 프로그램 모두에 SSH 키를 지정해야 합니다. 이 키를 사용하여 공용 클러스터의 부트스트랩 시스템에 액세스하여 설치 문제를 해결할 수 있습니다.



참고

프로덕션 환경에서는 재해 복구 및 디버깅이 필요합니다.

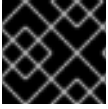

중요

재해 복구 및 디버깅이 필요한 프로덕션 환경에서는이 단계를 생략하지 마십시오.

이 키를 사용자 **core**로서 마스터 노드에 SSH를 수행할 수 있습니다. 클러스터를 배포할 때 **core** 사용자의 `~/.ssh/authorized_keys` 목록에 이 키가 추가됩니다.

프로세스

1. 컴퓨터에 암호 없는 인증용으로 구성된 SSH 키가 없으면 키를 생성합니다. 예를 들어 Linux 운영 체제를 사용하는 컴퓨터에서 다음 명령을 실행합니다.

```
$ ssh-keygen -t ed25519 -N "" \
-f <path>/<file_name> 1
```

- 1 새로운 SSH 키의 경로 및 파일 이름(예 `~/.ssh/id_rsa`)을 지정합니다. 기존 키 쌍이 있는 경우 공개 키가 `~/.ssh` 디렉터리에 있는지 확인하십시오.

이 명령을 실행하면 사용자가 지정한 위치에 암호가 필요하지 않은 SSH 키가 생성됩니다.



참고

x86_64 아키텍처에 FIPS 검증 / 진행중인 모듈 (Modules in Process) 암호화 라이브러리를 사용하는 OpenShift Container Platform 클러스터를 설치하려면 **ed25519** 알고리즘을 사용하지 마십시오. 대신 **rsa** 또는 **ecdsa** 알고리즘을 사용하는 키를 생성합니다.

2. **ssh-agent** 프로세스를 백그라운드 작업으로 시작합니다.

```
$ eval "$(ssh-agent -s)"
```

출력 예

```
Agent pid 31874
```



참고

클러스터가 FIPS 모드인 경우 FIPS 호환 알고리즘만 사용하여 SSH 키를 생성합니다. 키는 RSA 또는 ECDSA여야 합니다.

3. **ssh-agent**에 SSH 개인 키를 추가합니다.

```
$ ssh-add <path>/<file_name> 1
```

출력 예

```
Identity added: /home/<you>/<path>/<file_name> (<computer_name>)
```

- 1 SSH 개인 키의 경로 및 파일 이름을 지정합니다(예: `~/.ssh/id_rsa`).

다음 단계

- OpenShift Container Platform을 설치할 때 SSH 공개 키를 설치 프로그램에 지정합니다. 사용자가 프로비저닝하는 인프라에 클러스터를 설치하는 경우, 클러스터의 시스템에 이 키를 제공해야 합니다.

15.5.8. 설치 프로그램 받기

OpenShift Container Platform을 설치하기 전에 프로비저닝 머신에 설치 파일을 다운로드하십시오.

사전 요구 사항

- Linux를 실행하는 머신(예: 로컬 디스크 공간이 500MB인 Red Hat Enterprise Linux 8)이 있습니다.

프로세스

1. OpenShift Cluster Manager 사이트의 [인프라 공급자](#) 페이지에 액세스합니다. Red Hat 계정이 있으면 사용자 자격 증명으로 로그인합니다. 계정이 없으면 계정을 만드십시오.
2. 인프라 공급자를 선택합니다.
3. 설치 유형 페이지로 이동한 다음, 운영 체제에 맞는 설치 프로그램을 다운로드하여 설치 구성 파일을 저장할 디렉터리에 파일을 저장합니다.



중요

설치 프로그램은 클러스터를 설치하는 데 사용하는 컴퓨터에 여러 파일을 만듭니다. 클러스터 설치를 마친 후 설치 프로그램과 설치 프로그램으로 생성되는 파일을 보관해야 합니다. 클러스터를 삭제하려면 두 파일이 모두 필요합니다.



중요

클러스터 설치에 실패하거나 설치 프로그램으로 만든 파일을 삭제해도 클러스터는 제거되지 않습니다. 클러스터를 제거하려면 해당 클라우드 공급자에 적용되는 OpenShift Container Platform 설치 제거 절차를 완료해야 합니다.

4. 설치 프로그램 파일의 압축을 풉니다. 예를 들어 Linux 운영 체제를 사용하는 컴퓨터에서 다음 명령을 실행합니다.

```
$ tar xvf openshift-install-linux.tar.gz
```

5. [Red Hat OpenShift Cluster Manager](#)에서 [설치 풀 시크릿](#) 을 다운로드합니다. 이 풀 시크릿을 사용하면 OpenShift Container Platform 구성 요소에 대한 컨테이너 이미지를 제공하는 Quay.io를 포함하여 인증 기관에서 제공하는 서비스로 인증할 수 있습니다.

15.5.9. 수동으로 설치 구성 파일 만들기

사용자 프로비저닝 인프라를 사용하는 OpenShift Container Platform 설치의 경우 설치 구성 파일을 수동으로 생성합니다.

사전 요구 사항

- OpenShift Container Platform 설치 프로그램 및 클러스터의 액세스 토큰을 가져옵니다.

프로세스

1. 필요한 설치 자산을 저장할 설치 디렉토리를 만듭니다.

```
$ mkdir <installation_directory>
```

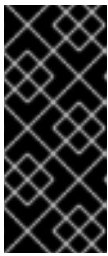

중요

디렉토리를 만들어야 합니다. 부트스트랩 X.509 인증서와 같은 일부 설치 자산은 단기간에 만료되므로 설치 디렉토리를 재사용해서는 안 됩니다. 다른 클러스터 설치의 개별 파일을 재사용하려면 해당 파일을 사용자 디렉토리에 복사하면 됩니다. 그러나 설치 자산의 파일 이름은 릴리스간에 변경될 수 있습니다. 따라서 이전 OpenShift Container Platform 버전에서 설치 파일을 복사할 때는 주의하십시오.

2. 다음 **install-config.yaml** 파일 템플릿을 사용자 지정하여 **<installation_directory>**에 저장합니다.



참고

이 설정 파일의 이름을 **install-config.yaml**로 지정해야 합니다.

3. 여러 클러스터를 설치하는 데 사용할 수 있도록 **install-config.yaml** 파일을 백업합니다.

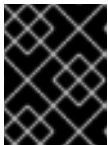

중요

install-config.yaml 파일은 설치 과정의 다음 단계에서 사용됩니다. 이 시점에서 이를 백업해야 합니다.

15.5.9.1. VMware vSphere용 샘플 **install-config.yaml** 파일

install-config.yaml 파일을 사용자 지정하여 OpenShift Container Platform 클러스터 플랫폼에 대한 자세한 정보를 지정하거나 필수 매개변수 값을 수정할 수 있습니다.

```
apiVersion: v1
baseDomain: example.com 1
compute:
- hyperthreading: Enabled 2 3
  name: worker
  replicas: 0 4
controlPlane:
  hyperthreading: Enabled 5 6
  name: master
  replicas: 3 7
metadata:
  name: test 8
platform:
  vsphere:
    vcenter: your.vcenter.server 9
    username: username 10
    password: password 11
    datacenter: datacenter 12
    defaultDatastore: datastore 13
```

```

folder: "/<datacenter_name>/vm/<folder_name>/<subfolder_name>" 14
fips: false 15
pullSecret: '{"auths": ...}' 16
sshKey: 'ssh-ed25519 AAAA...' 17

```

- 1 클러스터의 기본 도메인입니다. 모든 DNS 레코드는 이 기본 도메인의 하위 도메인이어야 하며 클러스터 이름을 포함해야 합니다.
- 2 5 **controlPlane** 섹션은 단일 매핑이지만 **compute** 섹션은 일련의 매핑입니다. 서로 다른 데이터 구조의 요구사항을 충족하도록 **compute** 섹션의 첫 번째 줄은 하이픈(-)으로 시작해야 하며 **controlPlane** 섹션의 첫 번째 줄은 하이픈으로 시작할 수 없습니다. 현재 두 섹션이 모두 단일 시스템 풀을 정의하지만 향후 출시되는 OpenShift Container Platform 버전은 설치 과정에서 여러 컴퓨팅 풀 정의를 지원할 수 있습니다. 하나의 컨트롤 플레인 풀만 사용됩니다.
- 3 6 동시 멀티스레딩 또는 **hyperthreading** 활성화/비활성화 여부를 지정합니다. 시스템 코어의 성능을 높이기 위해 기본적으로 동시 멀티스레딩이 활성화됩니다. 매개변수 값을 **Disabled**로 설정하여 비활성화할 수 있습니다. 일부 클러스터 시스템에서 동시 멀티스레딩을 비활성화할 경우에는 해당 멀티스레딩을 모든 클러스터 시스템에서 비활성화해야 합니다.



중요

동시 멀티스레딩을 비활성화하는 경우 용량 계획에서 시스템 성능이 크게 저하될 수 있는 문제를 고려해야 합니다. 동시 멀티스레딩을 비활성화하는 경우 시스템은 8개 이상의 CPU와 32GB의 RAM을 사용해야 합니다.

- 4 **replicas** 매개변수의 값을 **0**으로 설정해야 합니다. 이 매개변수는 클러스터를 생성하고 관리하는 작업자 수를 제어합니다. 이는 사용자 프로비저닝 인프라를 사용할 때 클러스터가 실행하지 않는 기능입니다. OpenShift Container Platform 설치를 완료하기 전에 클러스터에서 사용할 작업자 시스템을 수동으로 배포해야 합니다.
- 7 클러스터에 추가하는 컨트롤 플레인 시스템의 수입니다. 클러스터에서 이 값을 클러스터의 etcd 끝점 수로 사용하므로 이 값을 배포하는 컨트롤 플레인 시스템의 수와 일치해야 합니다.
- 8 DNS 레코드에 지정한 클러스터 이름입니다.
- 9 vCenter 서버의 정규화된 호스트 이름 또는 IP 주소입니다.
- 10 서버에 액세스하기 위한 사용자의 이름입니다. 이 사용자에게는 최소한 vSphere에서 **정적 또는 동적 영구 볼륨 프로비저닝**에 필요한 역할과 권한이 있어야 합니다.
- 11 vSphere 사용자와 연결된 암호입니다.
- 12 vSphere 데이터 센터입니다.
- 13 사용할 기본 vSphere 데이터 저장소입니다.
- 14 선택 사항: 설치 관리자 프로비저닝 인프라의 경우 설치 프로그램이 가상 머신을 생성하는 기존 폴더의 절대 경로(예: /<datacenter_name>/vm/<folder_name>/<subfolder_name>)입니다. 이 값을 제공하지 않으면 설치 프로그램이 인프라 ID로 이름이 지정된 데이터 센터 가상 머신 폴더에 최상위 폴더를 만듭니다. 클러스터에 인프라를 제공하는 경우에는 이 매개변수를 생략합니다.
- 15 FIPS 모드 활성화 또는 비활성화 여부입니다. 기본적으로 FIPS 모드는 비활성화됩니다. FIPS 모드가 활성화되면 OpenShift Container Platform이 실행되는 RHCOS(Red Hat Enterprise Linux CoreOS) 시스템에서 기본 Kubernetes 암호화 제품군은 우회하고 RHCOS와 함께 제공되는 암호화 모듈을 대신 사용합니다.



중요

FIPS 검증 / 진행중인 모듈 암호화 라이브러리 사용은 **x86_64** 아키텍처의 OpenShift Container Platform 배포에서만 지원됩니다.

- 16 **OpenShift Cluster Manager** 에서 얻은 풀 시크릿입니다. 이 풀 시크릿을 사용하면 OpenShift Container Platform 구성 요소에 대한 컨테이너 이미지를 제공하는 Quay.io를 포함하여 인증 기관에서 제공하는 서비스로 인증할 수 있습니다.
- 17 RHCOS(Red Hat Enterprise Linux CoreOS)의 **core** 사용자에게 대한 기본 SSH 키의 공용 부분입니다.

15.5.9.2. 설치 중 클러스터 단위 프록시 구성

프로덕션 환경에서는 인터넷에 대한 직접 액세스를 거부하고 대신 HTTP 또는 HTTPS 프록시를 제공합니다. **install-config.yaml** 파일에서 프록시 설정을 구성하여 프록시가 사용되도록 새 OpenShift Container Platform 클러스터를 구성할 수 있습니다.

사전 요구 사항

- 기존 **install-config.yaml** 파일이 있습니다.
- 클러스터에서 액세스해야 하는 사이트를 검토하고 프록시를 바이패스해야 하는지 확인했습니다. 기본적으로 호스팅 클라우드 공급자 API에 대한 호출을 포함하여 모든 클러스터 발신(Egress) 트래픽이 프록시됩니다. 필요한 경우 프록시를 바이패스하기 위해 **Proxy** 오브젝트의 **spec.noProxy** 필드에 사이트를 추가했습니다.



참고

Proxy 오브젝트의 **status.noProxy** 필드는 설치 구성에 있는 **networking.machineNetwork[].cidr**, **networking.clusterNetwork[].cidr**, **networking.serviceNetwork[]** 필드의 값으로 채워집니다.

Amazon Web Services (AWS), Google Cloud Platform (GCP), Microsoft Azure 및 Red Hat OpenStack Platform (RHOSP)에 설치하는 경우 **Proxy** 오브젝트 **status.noProxy** 필드도 인스턴스 메타데이터 끝점(**169.254.169.254**)로 채워집니다.

절차

1. **install-config.yaml** 파일을 편집하고 프록시 설정을 추가합니다. 예를 들면 다음과 같습니다.

```

apiVersion: v1
baseDomain: my.domain.com
proxy:
  httpProxy: http://<username>:<pswd>@<ip>:<port> 1
  httpsProxy: https://<username>:<pswd>@<ip>:<port> 2
  noProxy: example.com 3
additionalTrustBundle: | 4
  -----BEGIN CERTIFICATE-----
  <MY_TRUSTED_CA_CERT>
  -----END CERTIFICATE-----
...

```

- 1 클러스터 외부에서 HTTP 연결을 구축하는 데 사용할 프록시 URL입니다. URL 스키마는 **http**여야 합니다.
- 2 클러스터 외부에서 HTTPS 연결을 구축하는 데 사용할 프록시 URL입니다.
- 3 대상 도메인 이름, IP 주소 또는 프록시에서 제외할 기타 네트워크 CIDR로 이루어진 씬프로 구분된 목록입니다. 하위 도메인과 일치하려면 도메인 앞에 **.**을 입력합니다. 예를 들어, **.y.com**은 **x.y.com**과 일치하지만 **y.com**은 일치하지 않습니다. *****를 사용하여 모든 대상에 대해 프록시를 바이패스합니다. vCenter의 IP 주소와 해당 시스템에 사용하는 IP 범위를 포함해야 합니다.
- 4 이 값을 제공하면 설치 프로그램에서 추가 CA 인증서를 보유할 **openshift-config** 네임스페이스에 **user-ca-bundle**이라는 구성 맵을 생성합니다. **additionalTrustBundle** 및 하나 이상의 프록시 설정을 제공하는 경우 **프록시** 오브젝트는 **trustedCA** 필드의 **user-ca-bundle** 구성 맵을 참조하도록 구성됩니다. 그러면 Cluster Network Operator에서 **trustedCA** 매개 변수에 대해 지정된 콘텐츠를 RHCOS 신뢰 번들과 병합하는 **trusted-ca-bundle** 구성 맵을 생성합니다. 프록시의 ID 인증서를 RHCOS 트러스트 번들에 있는 기관에서 서명하지 않은 경우 **additionalTrustBundle** 필드가 있어야 합니다.



참고

설치 프로그램에서 프록시 **adinessEndpoints** 필드를 지원하지 않습니다.

2. 파일을 저장해 놓고 OpenShift Container Platform을 설치할 때 참조하십시오.

제공되는 **install-config.yaml** 파일의 프록시 설정을 사용하는 **cluster**라는 이름의 클러스터 전체 프록시가 설치 프로그램에 의해 생성됩니다. 프록시 설정을 제공하지 않아도 **cluster Proxy** 오브젝트는 계속 생성되지만 **spec**은 **nil**이 됩니다.



참고

cluster라는 **Proxy** 오브젝트만 지원되며 추가 프록시는 생성할 수 없습니다.

15.5.10. Kubernetes 매니페스트 및 Ignition 구성 파일 생성

일부 클러스터 정의 파일을 수정하고 클러스터 시스템을 수동으로 시작해야 하므로 클러스터가 시스템을 생성하는 데 필요한 Kubernetes 매니페스트 및 Ignition 구성 파일을 사용자가 생성해야 합니다.

설치 구성 파일은 Kubernetes 매니페스트로 변환됩니다. 매니페스트는 나중에 클러스터를 생성하는 데 사용되는 Ignition 구성 파일로 래핑됩니다.



중요

설치 프로그램에서 생성하는 Ignition 구성 파일에 24시간 후에 만료되는 인증서가 포함되어 있습니다. 이 인증서는 그 후에 갱신됩니다. 인증서를 갱신하기 전에 클러스터가 종료되고 24시간이 지난 후에 클러스터가 다시 시작되면 클러스터는 만료된 인증서를 자동으로 복구합니다. 예외적으로 kubelet 인증서를 복구하려면 대기 중인 **node-bootstrapper** 인증서 서명 요청(CSR)을 수동으로 승인해야 합니다. 자세한 내용은 **만료된 컨트롤 플레인 인증서에서 복구문서를 참조하십시오.**



참고

매니페스트 및 Ignition 파일을 생성하는 설치 프로그램은 아키텍처에 따라 다르며 [클라이언트 이미지 미러](#)에서 얻을 수 있습니다. 설치 프로그램의 Linux 버전은 s390x에서만 실행됩니다. 이 설치 프로그램은 Mac OS 버전으로도 사용할 수 있습니다.

사전 요구 사항

- OpenShift Container Platform 설치 프로그램을 가져오셨습니다.
- **install-config.yaml** 설치 구성 파일을 생성하셨습니다.

절차

1. 설치 프로그램이 포함된 디렉터리로 변경하고 클러스터에 대한 Kubernetes 매니페스트를 생성합니다.

```
$ ./openshift-install create manifests --dir <installation_directory> 1
```

1 **<installation_directory>**는 사용자가 만든 **install-config.yaml** 파일이 포함된 설치 디렉터리를 지정합니다.

2. 컨트롤 플레인 시스템 및 컴퓨팅 머신 세트를 정의하는 Kubernetes 매니페스트 파일을 제거합니다.

```
$ rm -f openshift/99_openshift-cluster-api_master-machines-*.yaml openshift/99_openshift-cluster-api_worker-machineset-*.yaml
```

이러한 리소스는 사용자가 직접 생성하고 관리하기 때문에 초기화할 필요가 없습니다.

- 시스템 API로 머신 세트 파일을 보존하여 컴퓨팅 시스템을 생성할 수 있지만 사용자 환경과 일치하도록 해당 참조를 업데이트해야 합니다.



주의

3 노드 클러스터를 실행 중이면 다음 단계를 건너 뛰어 컨트롤 플레인 노드 일정을 계획할 수 있도록 하십시오.

+

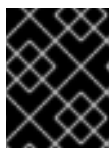

중요

예약할 수 없는 기본에서 컨트롤 플레인 노드를 구성하면 추가 서브스크립션이 필요합니다. 이는 컨트롤 플레인 노드가 작업자 노드가 되기 때문입니다.

3. **<installation_directory>/manifests/cluster-scheduler-02-config.yml** Kubernetes 매니페스트 파일의 **mastersSchedulable** 매개변수가 **false**로 설정되어 있는지 확인합니다. 이 설정으로 인해 컨트롤 플레인 머신에서 포트가 예약되지 않습니다.

- a. `<installation_directory>/manifests/cluster-scheduler-02-config.yml` 파일을 엽니다.
 - b. `mastersSchedulable` 매개변수를 찾아서 값을 `False`로 설정되어 있는지 확인합니다.
 - c. 파일을 저장하고 종료합니다.
4. Ignition 구성 파일을 생성하려면 설치 프로그램이 포함된 디렉터리에서 다음 명령을 실행합니다.

```
$ ./openshift-install create ignition-configs --dir <installation_directory> ❶
```

❶ `<installation_directory>`는 동일한 설치 디렉터리를 지정합니다.

다음 파일이 디렉터리에 생성됩니다.

```
.
├── auth
│   ├── kubeadmin-password
│   └── kubeconfig
├── bootstrap.ign
├── master.ign
├── metadata.json
└── worker.ign
```

15.5.11. 인프라 이름 추출

Ignition 구성 파일에는 AWS의 VMware Cloud에서 클러스터를 고유하게 식별하는 데 사용할 수 있는 고유한 클러스터 식별자가 포함되어 있습니다. 클러스터 ID를 가상 머신 폴더의 이름으로 사용하려면 해당 ID를 추출해야 합니다.

사전 요구 사항

- OpenShift Container Platform 설치 프로그램과 클러스터의 풀 시크릿을 받으셨습니다.
- 클러스터에 대한 Ignition 구성 파일을 생성하셨습니다.
- `jq` CLI를 설치하셨습니다.

절차

- Ignition 구성 파일 메타데이터에서 인프라 이름을 추출하여 확인하려면 다음 명령을 실행하십시오.

```
$ jq -r .infraID <installation_directory>/metadata.json ❶
```

❶ `<installation_directory>`는 설치 파일을 저장한 디렉터리의 경로를 지정합니다.

출력 예

```
openshift-vw9j6 ❶
```

❶ 이 명령의 출력은 클러스터 이름과 임의의 문자열입니다.

15.5.12. vSphere에서 RHCOS(Red Hat Enterprise Linux CoreOS) 시스템 생성

사용자 프로비저닝 인프라가 포함된 클러스터를 VMware vSphere에 설치하기 전에 vSphere 호스트에서 클러스터가 사용할 RHCOS 시스템을 생성해야 합니다.

사전 요구 사항

- 클러스터에 대한 Ignition 구성 파일이 있어야 합니다.
- 사용자 컴퓨터에서 액세스할 수 있고 생성한 시스템이 액세스할 수 있는 HTTP 서버에 액세스할 수 있습니다.
- vSphere 클러스터 를 생성했습니다.

절차

1. 설치 프로그램에서 생성된 부트스트랩 Ignition 구성 파일 (`<installation_directory>/bootstrap.ign`)을 HTTP 서버에 업로드합니다. 이 파일의 URL을 기록해 둡니다.
2. 부트스트랩 노드의 다음 보조 Ignition 구성 파일을 `<installation_directory>/merge-bootstrap.ign`으로 컴퓨터에 저장합니다.

```
{
  "ignition": {
    "config": {
      "merge": [
        {
          "source": "<bootstrap_ignition_config_url>", 1
          "verification": {}
        }
      ]
    },
    "timeouts": {},
    "version": "3.2.0"
  },
  "networkd": {},
  "passwd": {},
  "storage": {},
  "systemd": {}
}
```

- 1 호스팅한 부트스트랩 Ignition 구성 파일의 URL을 지정합니다.

부트스트랩 머신에 대한 VM(가상 머신)을 생성할 때 이 Ignition 구성 파일을 사용합니다.

3. 설치 프로그램이 생성한 다음 Ignition 구성 파일을 찾습니다.
 - `<installation_directory>/master.ign`
 - `<installation_directory>/worker.ign`
 - `<installation_directory>/merge-bootstrap.ign`

4. Ignition 구성 파일을 Base64 인코딩으로 변환합니다. 이 절차의 뒷부분에서는 이러한 파일을 VM의 추가 구성 매개변수 **guestinfo.ignition.config.data**에 추가해야 합니다. 예를 들어 Linux 운영 체제를 사용하는 경우 **base64** 명령을 사용하여 파일을 인코딩할 수 있습니다.

```
$ base64 -w0 <installation_directory>/master.ign > <installation_directory>/master.64
```

```
$ base64 -w0 <installation_directory>/worker.ign > <installation_directory>/worker.64
```

```
$ base64 -w0 <installation_directory>/merge-bootstrap.ign > <installation_directory>/merge-bootstrap.64
```

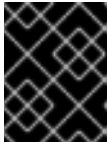

중요

설치를 마친 후 클러스터에 컴퓨팅 시스템을 더 추가하려면 Ignition 구성 파일을 삭제하지 마십시오.

5. RHCOS OVA 이미지를 가져옵니다. [RHCOS 이미지 미리](#) 페이지에서 이미지를 사용할 수 있습니다.

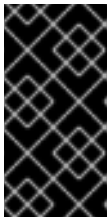

중요

RHCOS 이미지는 OpenShift Container Platform 릴리스에 따라 변경되지 않을 수 있습니다. 설치하는 OpenShift Container Platform 버전과 같거나 그 이하의 버전 중 가장 최신 버전의 이미지를 다운로드해야 합니다. 지원되는 경우 OpenShift Container Platform 버전과 일치하는 이미지 버전을 사용합니다.

파일 이름에는 **rhcos-vmware.<architecture>.ova** 형식의 OpenShift Container Platform 버전 번호가 포함됩니다.

6. vSphere Client에서 VM을 저장할 데이터 센터 폴더를 생성합니다.
- VMs and Templates** 보기를 클릭합니다.
 - 데이터 센터 이름을 마우스 오른쪽 버튼으로 클릭합니다.
 - New Folder → New VM and Template Folder**를 클릭합니다.
 - 표시되는 창에서 폴더 이름을 입력합니다. **install-config.yaml** 파일에서 기존 폴더를 지정하지 않은 경우 인프라 ID와 동일한 이름으로 폴더를 생성합니다. vCenter는 이 폴더 이름을 사용하여 Workspace 구성에 적절한 위치에 스토리지를 동적으로 프로비저닝합니다.
7. vSphere Client에서 OVA 이미지에 대한 템플릿을 생성한 다음 필요에 따라 템플릿을 복제합니다.



참고

다음 단계에서 템플릿을 생성한 다음 모든 클러스터 시스템에 대한 템플릿을 복제합니다. 그런 다음 VM을 프로비저닝할 때 복제된 머신 유형의 Ignition 구성 파일의 위치를 제공합니다.

- Hosts and Clusters** 탭에서 클러스터 이름을 마우스 오른쪽 버튼으로 클릭하고 **Deploy OVF Template**을 선택합니다.

- b. **Select an OVF** 탭에서 다운로드한 RHCOS OVA 파일의 이름을 지정합니다.
- c. 이름 및 폴더 선택 탭에서 템플릿의 가상 시스템 이름 (예: **Template-RHCOS**)을 설정합니다. vSphere 클러스터의 이름을 클릭하고 이전 단계에서 생성한 폴더를 선택합니다.
- d. **Select a compute resource** 탭에서 vSphere 클러스터 이름을 클릭합니다.
- e. **Select storage** 탭에서 VM의 스토리지 옵션을 구성합니다.
 - 스토리지 기본 설정에 따라 **Thin Provision** 또는 **Thick Provision**을 선택합니다.
 - **install-config.yaml** 파일에서 지정한 데이터 저장소를 선택합니다.
- f. **Select network** 탭에서 사용 가능한 경우 클러스터에 대해 구성된 네트워크를 지정합니다.
- g. OVF 템플릿을 생성할 때 **템플릿 사용자 지정** 탭에 값을 지정하지 않거나 템플릿을 추가로 구성하지 마십시오.



중요

원래 VM 템플릿을 시작하지 마십시오. VM 템플릿이 꺼져 있어야 하며 새 RHCOS 머신에 대해 복제해야 합니다. VM 템플릿을 시작하면 VM 템플릿이 플랫폼의 VM으로 구성되므로 시스템 세트가 구성을 적용할 수 있는 템플릿으로 사용되지 않습니다.

- 8. 템플릿이 배포된 후 클러스터에서 시스템의 가상 머신을 배포합니다.
 - a. 템플릿 이름을 마우스 오른쪽 버튼으로 클릭하고 **Clone → Clone to Virtual Machine**을 클릭합니다.
 - b. **Select a name and folder** 탭에서 가상 머신의 이름을 지정합니다. **control-plane-0** 또는 **compute-1** 과 같은 시스템 유형을 이름에 포함할 수 있습니다.
 - c. **Select a name and folder** 탭에서 클러스터에 대해 생성한 폴더의 이름을 선택합니다.
 - d. **Select a compute resource** 탭에서 데이터 센터의 호스트 이름을 선택합니다.
 - e. 선택 사항: **Select storage(스토리지 선택)** 탭에서 스토리지 옵션을 사용자 지정합니다.
 - f. **Select clone options**에서 **Customize this virtual machine’s hardware**를 선택합니다.
 - g. **Customize hardware** 탭에서 **VM Options → Advanced**를 클릭합니다.
 - 선택 사항: vSphere에서 기본 DHCP 네트워킹을 재정의합니다. 고정 IP 네트워킹을 활성화하려면 다음을 수행합니다.
 - i. 고정 IP 구성을 설정합니다.

```
$ export IPCFG="ip=<ip>::<gateway>:<netmask>:<hostname>:<iface>:none
nameserver=svr1 [nameserver=svr2 [nameserver=svr3 [...]]]"
```

명령 예

```
$ export IPCFG="ip=192.168.100.101::192.168.100.254:255.255.255.0::none
nameserver=8.8.8.8"
```

- ii. **guestinfo.afterburn.initrd.network-kargs** 속성을 설정한 후 vSphere의 OVA에서 VM을 부팅합니다.

```
$ govc vm.change -vm "<vm_name>" -e "guestinfo.afterburn.initrd.network-kargs=${IPCFG}"
```

- 선택 사항: 클러스터 성능 문제가 발생하는 경우 **Latency Sensitivity** 목록에서 High를 선택합니다. VM의 CPU 및 메모리 예약에 다음과 같은 값이 있는지 확인합니다.
 - 메모리 예약 값은 구성된 메모리 크기와 같아야 합니다.
 - CPU 예약 값은 측정된 물리적 CPU 속도를 곱한 최소 대기 시간이 짧은 가상 CPU 수여야 합니다.
 - **Edit Configuration**을 클릭하고 **Configuration Parameters** 창에서 **Add Configuration Params**를 클릭합니다. 다음 매개변수 이름 및 값을 정의합니다.
 - **guestinfo.ignition.config.data**: 이 절차에서 이전에 생성한 base-64 인코딩 파일을 찾아 이 머신 유형에 대해 base64로 인코딩된 Ignition 구성 파일의 내용을 붙여넣습니다.
 - **guestinfo.ignition.config.data.encoding: base64**를 지정합니다.
 - **disk.EnableUUID: TRUE** 를 지정합니다.
- h. **Customize hardware** 탭의 **Virtual Hardware** 패널에서 지정된 값을 필요에 따라 수정합니다. RAM, CPU 및 디스크 스토리지의 양이 시스템 유형에 대한 최소 요구사항을 충족하는지 확인합니다.
- i. 구성을 완료하고 VM의 전원을 켭니다.

9. 각 시스템에 대해 이전 단계에 따라 클러스터의 나머지 시스템을 생성합니다.



중요

이때 부트스트랩 및 컨트롤 플레인 시스템을 생성해야 합니다. 일부 Pod는 기본적으로 컴퓨팅 시스템에 배포되므로 클러스터를 설치하기 전에 컴퓨팅 시스템을 두 개 이상 생성합니다.

15.5.13. vSphere에서 RHCOS(Red Hat Enterprise Linux CoreOS) 머신 추가 생성

VMware vSphere에서 사용자 프로비저닝 인프라를 사용하는 클러스터에 대해 추가로 컴퓨팅 머신을 생성할 수 있습니다.

사전 요구 사항

- 컴퓨팅 머신의 base64로 인코딩된 Ignition 파일을 가져옵니다.
- 클러스터에 생성한 vSphere 템플릿에 액세스할 수 있습니다.

절차

1. 템플릿이 배포된 후 클러스터에서 시스템의 가상 머신을 배포합니다.
 - a. 템플릿 이름을 마우스 오른쪽 버튼으로 클릭하고 **Clone** → **Clone to Virtual Machine**을 클릭합니다.

- b. **Select a name and folder** 탭에서 가상 머신의 이름을 지정합니다. **compute-1** 과 같은 머신 유형을 이름에 포함할 수 있습니다.
- c. **Select a name and folder** 탭에서 클러스터에 대해 생성한 폴더의 이름을 선택합니다.
- d. **Select a compute resource** 탭에서 데이터 센터의 호스트 이름을 선택합니다.
- e. 선택 사항: **Select storage(스토리지 선택)** 탭에서 스토리지 옵션을 사용자 지정합니다.
- f. **Select clone options**에서 **Customize this virtual machine's hardware**를 선택합니다.
- g. **Customize hardware** 탭에서 **VM Options → Advanced**를 클릭합니다.
 - **Latency Sensitivity** 목록에서 **High**를 선택합니다.
 - **Edit Configuration**을 클릭하고 **Configuration Parameters** 창에서 **Add Configuration Params**를 클릭합니다. 다음 매개변수 이름 및 값을 정의합니다.
 - **guestinfo.ignition.config.data**: 이 머신 유형에 대한 base64로 인코딩된 컴퓨팅 Ignition 구성 파일의 내용을 붙여넣습니다.
 - **guestinfo.ignition.config.data.encoding: base64**를 지정합니다.
 - **disk.EnableUUID: TRUE** 를 지정합니다.
- h. **Customize hardware** 탭의 **Virtual Hardware** 패널에서 지정된 값을 필요에 따라 수정합니다. RAM, CPU 및 디스크 스토리지의 양이 시스템 유형에 대한 최소 요구사항을 충족하는지 확인합니다. 또한 사용 가능한 네트워크가 여러 개인 경우 **Add network adapter**에서 올바른 네트워크를 선택해야 합니다.
- i. 구성을 완료하고 VM의 전원을 켭니다.

2. 계속해서 클러스터에 추가 컴퓨팅 머신을 만듭니다.

15.5.14. 디스크 파티션 설정

대부분의 경우 데이터 파티션은 원래 다른 운영 체제를 설치하는 대신 RHCOS를 설치하여 생성됩니다. 이러한 경우 OpenShift Container Platform 설치 프로그램은 디스크 파티션을 설정할 수 있어야 합니다.

그러나 OpenShift Container Platform 노드를 설치할 때 기본 파티션 설정을 덮어 쓰기하기 위해 개입이 필요한 두 가지 경우가 있습니다.

- 별도의 파티션을 생성합니다. 빈 디스크에 녹색 필드 설치의 경우 파티션에 별도의 스토리지를 추가할 수 있습니다. 이는 **/var** 또는 **/var**의 하위 디렉터리 (예: **/var/lib/etcd**)중 하나를 별도의 파티션으로 만드는 경우에 공식적으로 지원됩니다.

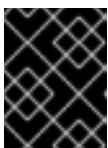

중요

Kubernetes는 두 개의 파일 시스템 파티션만 지원합니다. 원래 구성에 둘 이상의 파티션을 추가하는 경우 Kubernetes는 모든 파티션을 모니터링할 수 없습니다.

- 기존 파티션 유지: 기존 노드에 OpenShift Container Platform을 다시 설치하고 이전 운영 체제에서 설치된 데이터 파티션을 유지해야 하는 경우 기존 데이터 파티션을 유지할 수 있는 **coreos-installer**에 부팅 인수와 옵션이 모두 있습니다.

별도의 /var 파티션 만들기

일반적으로 OpenShift Container Platform의 디스크 파티션 설정은 설치 프로그램에 맡겨야 합니다. 그러나 확장하려는 파일 시스템의 일부에 별도의 파티션을 생성해야 하는 경우가 있습니다.

OpenShift 컨테이너 플랫폼은 **/var** 파티션 또는 **/var**의 하위 디렉터리 중 하나에 스토리지를 연결하는 단일 파티션의 추가를 지원합니다. 예를 들면 다음과 같습니다.

- **/var/lib/containers**: 시스템에 더 많은 이미지 및 컨테이너가 추가될 때 확장할 수 있는 컨테이너 관련 콘텐츠가 있습니다.
- **/var/lib/etcd**: etcd 스토리지의 성능 최적화와 같은 목적으로 별도로 유지하려는 데이터를 보유합니다.
- **/var**: 감사와 같은 목적으로 별도로 보관할 수 있는 데이터를 포함합니다.

/var 디렉터리의 콘텐츠를 별도로 저장하면 필요에 따라 해당 영역에 대한 스토리지 확장을 보다 용이하게 하고 나중에 OpenShift Container Platform을 다시 설치하여 해당 데이터를 그대로 보존할 수 있습니다. 이 방법을 사용하면 모든 컨테이너를 다시 가져올 필요가 없으며 시스템을 업데이트할 때 대용량 로그 파일을 복사할 필요도 없습니다.

Red Hat Enterprise Linux CoreOS (RHCOS)를 새로 설치하기 전에 **/var**가 있어야 하므로 다음 절차에서는 OpenShift Container Platform 설치의 **openshift-install** 준비 단계 중에 삽입되는 시스템 구성을 생성하여 별도의 **/var** 파티션을 설정합니다.

프로세스

1. OpenShift Container Platform 설치 파일을 저장할 디렉터를 만듭니다.

```
$ mkdir $HOME/clusterconfig
```

2. **openshift-install**을 실행하여 **manifest** 및 **openshift** 하위 디렉터리에 파일 세트를 만듭니다. 프롬프트가 표시되면 시스템 질문에 대답합니다.

```
$ openshift-install create manifests --dir $HOME/clusterconfig
? SSH Public Key ...
$ ls $HOME/clusterconfig/openshift/
99_kubeadmin-password-secret.yaml
99_openshift-cluster-api_master-machines-0.yaml
99_openshift-cluster-api_master-machines-1.yaml
99_openshift-cluster-api_master-machines-2.yaml
...
```

3. **MachineConfig** 개체를 만들고 이를 **openshift** 디렉터리의 파일에 추가합니다. 예를 들어 파일 이름을 **98-var-partition.yaml**로 지정하고 장치 이름을 **worker** 시스템의 스토리지 장치 이름으로 변경하며 스토리지 크기를 적절하게 설정합니다. 이 예에서는 **/var** 디렉토리를 별도의 파티션에 배치합니다.

```
apiVersion: machineconfiguration.openshift.io/v1
kind: MachineConfig
metadata:
  labels:
    machineconfiguration.openshift.io/role: worker
  name: 98-var-partition
spec:
  config:
    ignition:
```

```

version: 3.2.0
storage:
  disks:
    - device: /dev/<device_name> ❶
      partitions:
        - label: var
          startMiB: <partition_start_offset> ❷
          sizeMiB: <partition_size> ❸
      filesystems:
        - device: /dev/disk/by-partlabel/var
          path: /var
          format: xfs
  systemd:
    units:
      - name: var.mount ❹
        enabled: true
        contents: |
          [Unit]
          Before=local-fs.target
          [Mount]
          What=/dev/disk/by-partlabel/var
          Where=/var
          Options=defaults,prjquota ❺
          [Install]
          WantedBy=local-fs.target

```

- ❶ 파티션을 설정해야하는 디스크 저장 장치 이름입니다.
- ❷ 데이터 파티션을 부트 디스크에 추가할 때 최소 25000 메비 바이트가 권장됩니다. 루트 파일 시스템은 지정된 오프셋까지 사용 가능한 모든 공간을 채우기 위해 자동으로 크기가 조정됩니다. 값이 지정되지 않거나 지정된 값이 권장 최소값보다 작으면 생성되는 루트 파일 시스템의 크기가 너무 작아지고 RHCOS를 나중에 다시 설치할 때 데이터 파티션의 첫 번째 부분을 덮어 쓸 수 있습니다.
- ❸ 데이터 파티션의 크기(MB)입니다.
- ❹ 마운트 유닛의 이름은 **Where=** 지시문에 지정된 디렉터리와 일치해야 합니다. 예를 들어 **/var/lib/containers** 에 마운트된 파일 시스템의 경우 유닛의 이름은 **var-lib-containers.mount** 여야 합니다.
- ❺ 컨테이너 스토리지에 사용되는 파일 시스템에 **prjquota** 마운트 옵션을 활성화해야 합니다.



참고

별도의 **/var** 파티션을 만들 때 다른 인스턴스 유형에 동일한 장치 이름이 없는 경우 작업자 노드에 다른 인스턴스 유형을 사용할 수 없습니다.

- 4. **openshift-install** 을 다시 실행하여 **manifest** 및 **openshift** 하위 디렉터리의 파일 세트에서 Ignition 구성을 만듭니다.

```

$ openshift-install create ignition-configs --dir $HOME/clusterconfig
$ ls $HOME/clusterconfig/
auth bootstrap.ign master.ign metadata.json worker.ign

```

이제 Ignition 구성 파일을 vSphere 설치 절차에 대한 입력으로 사용하여 RHCOS (Red Hat Enterprise Linux CoreOS) 시스템을 설치할 수 있습니다.

15.5.15. `bootupd`를 사용하여 부트로더 업데이트

`bootupd`를 사용하여 부트로더를 업데이트하려면 RHCOS 머신에 수동으로 `bootupd`를 설치하거나 `systemd` 유닛이 활성화된 머신 구성을 제공해야 합니다. `grubby` 또는 기타 부트로더 툴과는 달리 `bootupd`는 커널 인수 전달과 같은 커널 공간 구성을 관리하지 않습니다.

`bootupd`를 설치한 후 OpenShift Container Platform 클러스터에서 원격으로 관리할 수 있습니다.



참고

`bootupd`는 BootHole 취약점에 대한 보호와 같이 베어 메탈 또는 가상화 하이퍼바이저 설치에서만 사용하는 것이 좋습니다.

수동 설치 방법

`bootctl` 명령줄 툴을 사용하여 `bootupd`를 수동으로 설치할 수 있습니다.

1. 시스템 상태를 검사합니다.

```
# bootupctl status
```

출력 예

```
Component EFI
Installed: grub2-efi-x64-1:2.04-31.fc33.x86_64,shim-x64-15-8.x86_64
Update: At latest version
```

2. `bootupd`를 설치하지 않고 생성된 RHCOS 이미지는 명시적 채택 단계가 필요합니다. 시스템 상태가 **Adoptable**인 경우 채택을 수행합니다.

```
# bootupctl adopt-and-update
```

출력 예

```
Updated: grub2-efi-x64-1:2.04-31.fc33.x86_64,shim-x64-15-8.x86_64
```

3. 업데이트를 사용할 수 있는 경우 다음 재부팅에 변경 사항이 적용되도록 업데이트를 적용합니다.

```
# bootupctl update
```

출력 예

```
Updated: grub2-efi-x64-1:2.04-31.fc33.x86_64,shim-x64-15-8.x86_64
```

시스템 구성 방법

`bootupd`를 활성화하는 또 다른 방법은 머신 구성을 제공하는 것입니다.

- 다음 예와 같이 `systemd` 단위가 활성화된 머신 구성 파일을 제공합니다.

출력 예

```
variant: rhcos
version: 1.1.0
systemd:
  units:
    - name: custom-bootupd-auto.service
      enabled: true
      contents: |
        [Unit]
        Description=Bootupd automatic update

        [Service]
        ExecStart=/usr/bin/bootupctl update
        RemainAfterExit=yes

        [Install]
        WantedBy=multi-user.target
```

15.5.16. 바이너리를 다운로드하여 OpenShift CLI 설치

명령줄 인터페이스를 사용하여 OpenShift Container Platform과 상호 작용하기 위해 OpenShift CLI(**oc**)를 설치할 수 있습니다. Linux, Windows 또는 macOS에 **oc**를 설치할 수 있습니다.



중요

이전 버전의 **oc**를 설치한 경우, OpenShift Container Platform 4.7의 모든 명령을 완료하는데 해당 버전을 사용할 수 없습니다. 새 버전의 **oc**를 다운로드하여 설치합니다.

15.5.16.1. Linux에서 OpenShift CLI 설치

다음 절차를 사용하여 Linux에서 OpenShift CLI(**oc**) 바이너리를 설치할 수 있습니다.

프로세스

1. Red Hat 고객 포털에서 [OpenShift Container Platform 다운로드 페이지](#)로 이동합니다.
2. 버전 드롭다운 메뉴에서 적절한 버전을 선택합니다.
3. OpenShift v4.7 Linux Client(OpenShift v4.7 Linux 클라이언트) 항목 옆에 있는 **지금 다운로드**를 클릭하고 파일을 저장합니다.
4. 아카이브의 압축을 풉니다.

```
$ tar xvzf <file>
```

5. **oc** 바이너리를 **PATH**에 있는 디렉터리에 배치합니다. **PATH**를 확인하려면 다음 명령을 실행합니다.

```
$ echo $PATH
```

OpenShift CLI를 설치한 후 **oc** 명령을 사용할 수 있습니다.

```
$ oc <command>
```

15.5.16.2. Windows에서 OpenShift CLI 설치

다음 절차에 따라 Windows에 OpenShift CLI(**oc**) 바이너리를 설치할 수 있습니다.

프로세스

1. Red Hat 고객 포털에서 [OpenShift Container Platform 다운로드 페이지](#) 로 이동합니다.
2. 버전 드롭다운 메뉴에서 적절한 버전을 선택합니다.
3. **OpenShift v4.7 Windows Client** 항목 옆에 있는 **지금 다운로드**를 클릭하고 파일을 저장합니다.
4. ZIP 프로그램으로 아카이브의 압축을 풉니다.
5. **oc** 바이너리를 **PATH**에 있는 디렉터리로 이동합니다.
PATH를 확인하려면 명령 프롬프트를 열고 다음 명령을 실행합니다.

```
C:\> path
```

OpenShift CLI를 설치한 후 **oc** 명령을 사용할 수 있습니다.

```
C:\> oc <command>
```

15.5.16.3. macOS에 OpenShift CLI 설치

다음 절차에 따라 macOS에서 OpenShift CLI(**oc**) 바이너리를 설치할 수 있습니다.

프로세스

1. Red Hat 고객 포털에서 [OpenShift Container Platform 다운로드 페이지](#) 로 이동합니다.
2. 버전 드롭다운 메뉴에서 적절한 버전을 선택합니다.
3. **OpenShift v4.7 MacOSX Client** 항목 옆에 있는 **지금 다운로드**를 클릭하고 파일을 저장합니다.
4. 아카이브의 압축을 해제하고 압축을 풉니다.
5. **oc** 바이너리 PATH의 디렉터리로 이동합니다.
PATH를 확인하려면 터미널을 열고 다음 명령을 실행합니다.

```
$ echo $PATH
```

OpenShift CLI를 설치한 후 **oc** 명령을 사용할 수 있습니다.

```
$ oc <command>
```

15.5.17. 클러스터 생성

Google Cloud Platform 클러스터를 생성하려면 설치 프로그램으로 생성한 Ignition 구성 파일을 사용하여 프로비저닝한 시스템에서 부트스트랩 프로세스가 완료될 때까지 기다립니다.

사전 요구 사항

- 클러스터에 필요한 인프라를 만듭니다.
- 설치 프로그램을 받아서 클러스터의 Ignition 구성 파일을 생성했습니다.
- Ignition 구성 파일을 사용하여 클러스터에 대한 RHCOS 시스템을 생성했습니다.
- 사용자 머신에서 직접 인터넷에 액세스하거나 HTTP 또는 HTTPS 프록시를 사용할 수 있습니다.

프로세스

1. 부트스트랩 프로세스를 모니터링합니다.

```
$ ./openshift-install --dir <installation_directory> wait-for bootstrap-complete \ 1
--log-level=info 2
```

1 <installation_directory>는 설치 파일을 저장한 디렉터리의 경로를 지정합니다.

2 다른 설치 세부 사항을 보려면 **info** 대신 **warn**, **debug** 또는 **error**를 지정합니다.

출력 예

```
INFO Waiting up to 30m0s for the Kubernetes API at https://api.test.example.com:6443...
INFO API v1.20.0 up
INFO Waiting up to 30m0s for bootstrapping to complete...
INFO It is now safe to remove the bootstrap resources
```

이 명령은 Kubernetes API 서버가 컨트롤 플레인 시스템에서 부트스트랩되었다는 신호를 보낼 때 성공합니다.

2. 부트스트랩 프로세스가 완료된 후 로드 밸런서에서 부트스트랩 시스템을 제거합니다.



중요

이 시점에 로드 밸런서에서 부트스트랩 시스템을 제거해야 합니다. 시스템 자체를 제거하거나 다시 포맷할 수도 있습니다.

15.5.18. CLI를 사용하여 클러스터에 로그인

클러스터 **kubeconfig** 파일을 내보내서 기본 시스템 사용자로 클러스터에 로그인할 수 있습니다.

kubeconfig 파일에는 CLI에서 올바른 클러스터 및 API 서버에 클라이언트를 연결하는 데 사용하는 클러스터에 대한 정보가 포함되어 있습니다. 이 파일은 클러스터별로 고유하며 OpenShift Container Platform 설치 과정에서 생성됩니다.

사전 요구 사항

- OpenShift Container Platform 클러스터를 배포했습니다.
- **oc** CLI를 설치했습니다.

프로세스

1. **kubeadmin** 인증 정보를 내보냅니다.

```
$ export KUBECONFIG=<installation_directory>/auth/kubeconfig 1
```

- 1 **<installation_directory>**는 설치 파일을 저장한 디렉터리의 경로를 지정합니다.

2. 내보낸 구성을 사용하여 **oc** 명령을 성공적으로 실행할 수 있는지 확인합니다.

```
$ oc whoami
```

출력 예

```
system:admin
```

15.5.19. 머신의 인증서 서명 요청 승인

클러스터에 시스템을 추가하면 추가한 시스템별로 보류 중인 인증서 서명 요청(CSR)이 두 개씩 생성됩니다. 이러한 CSR이 승인되었는지 확인해야 하며, 필요한 경우 이를 직접 승인해야 합니다. 클라이언트 요청을 먼저 승인한 다음 서버 요청을 승인해야 합니다.

사전 요구 사항

- 클러스터에 시스템을 추가했습니다.

프로세스

1. 클러스터가 시스템을 인식하는지 확인합니다.

```
$ oc get nodes
```

출력 예

```
NAME      STATUS  ROLES  AGE  VERSION
master-0  Ready   master 63m  v1.20.0
master-1  Ready   master 63m  v1.20.0
master-2  Ready   master 64m  v1.20.0
```

출력에 생성된 모든 시스템이 나열됩니다.



참고

이전 출력에는 일부 CSR이 승인될 때까지 컴퓨팅 노드(작업자 노드라고도 함)가 포함되지 않을 수 있습니다.

2. 보류 중인 CSR을 검토하고 클러스터에 추가한 각 시스템에 대해 **Pending** 또는 **Approved** 상태의 클라이언트 및 서버 요청이 표시되는지 확인합니다.

```
$ oc get csr
```

출력 예

```
-
```

NAME	AGE	REQUESTOR	CONDITION
csr-mddf5	20m	system:node:master-01.example.com	Approved,Issued
csr-z5rln	16m	system:node:worker-21.example.com	Approved,Issued

- CSR이 승인되지 않은 경우, 추가된 시스템에 대한 모든 보류 중인 CSR이 **Pending** 상태로 전환된 후 클러스터 시스템의 CSR을 승인합니다.



참고

CSR은 교체 주기가 자동으로 만료되므로 클러스터에 시스템을 추가한 후 1시간 이내에 CSR을 승인하십시오. 한 시간 내에 승인하지 않으면 인증서가 교체되고 각 노드에 대해 두 개 이상의 인증서가 표시됩니다. 이러한 인증서를 모두 승인해야 합니다. 클라이언트 CSR이 승인되면 Kubelet은 인증서에 대한 보조 CSR을 생성하므로 수동 승인이 필요합니다. 그러면 Kubelet에서 동일한 매개변수를 사용하여 새 인증서를 요청하는 경우 인증서 갱신 요청은 **machine-approver**에 의해 자동으로 승인됩니다.



참고

베어 메탈 및 기타 사용자 프로비저닝 인프라와 같이 머신 API를 사용하도록 활성화되지 않는 플랫폼에서 실행되는 클러스터의 경우 CSR(Kubelet service Certificate Request)을 자동으로 승인하는 방법을 구현해야 합니다. 요청이 승인되지 않으면 API 서버가 kubelet에 연결될 때 서비스 인증서가 필요하므로 **oc exec, oc rsh, oc logs** 명령을 성공적으로 수행할 수 없습니다. Kubelet 엔드 포인트에 연결하는 모든 작업을 수행하려면 이 인증서 승인이 필요합니다. 이 방법은 새 CSR을 감시하고 CSR이 **system:node** 또는 **system:admin** 그룹의 **node-bootstrapper** 서비스 계정에 의해 제출되었는지 확인하고 노드의 ID를 확인합니다.

- 개별적으로 승인하려면 유효한 CSR 각각에 대해 다음 명령을 실행하십시오.

```
$ oc adm certificate approve <csr_name> 1
```

1 <csr_name>은 현재 CSR 목록에 있는 CSR의 이름입니다.

- 보류 중인 CSR을 모두 승인하려면 다음 명령을 실행하십시오.

```
$ oc get csr -o go-template='{{range .items}}{{if not .status}}{{.metadata.name}}{"\n"}{{end}}{{end}}' | xargs --no-run-if-empty oc adm certificate approve
```



참고

일부 Operator는 일부 CSR이 승인될 때까지 사용할 수 없습니다.

- 이제 클라이언트 요청이 승인되었으므로 클러스터에 추가한 각 머신의 서버 요청을 검토해야 합니다.

```
$ oc get csr
```

출력 예

```

NAME      AGE      REQUESTOR                                     CONDITION
csr-bfd72 5m26s   system:node:ip-10-0-50-126.us-east-2.compute.internal
Pending
csr-c57lv 5m26s   system:node:ip-10-0-95-157.us-east-2.compute.internal
Pending
...

```

5. 나머지 CSR이 승인되지 않고 **Pending** 상태인 경우 클러스터 머신의 CSR을 승인합니다.

- 개별적으로 승인하려면 유효한 CSR 각각에 대해 다음 명령을 실행하십시오.

```
$ oc adm certificate approve <csr_name> 1
```

1 <csr_name>은 현재 CSR 목록에 있는 CSR의 이름입니다.

- 보류 중인 CSR을 모두 승인하려면 다음 명령을 실행하십시오.

```
$ oc get csr -o go-template='{{range .items}}{{if not .status}}{{.metadata.name}}{\n"}\n{{end}}\n' | xargs oc adm certificate approve
```

6. 모든 클라이언트 및 서버 CSR이 승인된 후 머신은 **Ready** 상태가 됩니다. 다음 명령을 실행하여 확인합니다.

```
$ oc get nodes
```

출력 예

```

NAME      STATUS  ROLES  AGE  VERSION
master-0  Ready   master 73m  v1.20.0
master-1  Ready   master 73m  v1.20.0
master-2  Ready   master 74m  v1.20.0
worker-0  Ready   worker 11m  v1.20.0
worker-1  Ready   worker 11m  v1.20.0

```



참고

머신이 **Ready** 상태로 전환하는 데 서버 CSR의 승인 후 몇 분이 걸릴 수 있습니다.

추가 정보

- CSR에 대한 자세한 내용은 [인증서 서명 요청](#)을 참조하십시오.

15.5.20. Operator의 초기 설정

컨트롤 플레인이 초기화된 후 일부 Operator를 즉시 구성하여 모두 사용 가능하도록 해야 합니다.

사전 요구 사항

- 컨트롤 플레인이 초기화되어 있습니다.

프로세스

1. 클러스터 구성 요소가 온라인 상태인지 확인합니다.

```
$ watch -n5 oc get clusteroperators
```

출력 예

NAME	VERSION AVAILABLE	PROGRESSING	DEGRADED	SINCE
authentication	4.7.0 True	False	False	3h56m
baremetal	4.7.0 True	False	False	29h
cloud-credential	4.7.0 True	False	False	29h
cluster-autoscaler	4.7.0 True	False	False	29h
config-operator	4.7.0 True	False	False	6h39m
console	4.7.0 True	False	False	3h59m
csi-snapshot-controller	4.7.0 True	False	False	4h12m
dns	4.7.0 True	False	False	4h15m
etcd	4.7.0 True	False	False	29h
image-registry	4.7.0 True	False	False	3h59m
ingress	4.7.0 True	False	False	4h30m
insights	4.7.0 True	False	False	29h
kube-apiserver	4.7.0 True	False	False	29h
kube-controller-manager	4.7.0 True	False	False	29h
kube-scheduler	4.7.0 True	False	False	29h
kube-storage-version-migrator	4.7.0 True	False	False	4h2m
machine-api	4.7.0 True	False	False	29h
machine-approver	4.7.0 True	False	False	6h34m
machine-config	4.7.0 True	False	False	3h56m
marketplace	4.7.0 True	False	False	4h2m
monitoring	4.7.0 True	False	False	6h31m
network	4.7.0 True	False	False	29h
node-tuning	4.7.0 True	False	False	4h30m
openshift-apiserver	4.7.0 True	False	False	3h56m
openshift-controller-manager	4.7.0 True	False	False	4h36m
openshift-samples	4.7.0 True	False	False	4h30m
operator-lifecycle-manager	4.7.0 True	False	False	29h
operator-lifecycle-manager-catalog	4.7.0 True	False	False	29h
operator-lifecycle-manager-packageserver	4.7.0 True	False	False	3h59m
service-ca	4.7.0 True	False	False	29h
storage	4.7.0 True	False	False	4h30m

2. 사용할 수 없는 Operator를 구성합니다.

15.5.20.1. 설치 중 제거된 이미지 레지스트리

공유 가능한 개체 스토리지를 제공하지 않는 플랫폼에서 OpenShift Image Registry Operator는 자체적으로 **Removed**로 부트스트랩합니다. 이를 통해 **openshift-installer**가 이러한 플랫폼 유형에서 설치를 완료할 수 있습니다.

설치 후 **managementState**를 **Removed**에서 **Managed**로 전환하도록 Image Registry Operator 구성을 편집해야 합니다.



참고

Prometheus 콘솔은 **ImageRegistryRemoved** 경고를 제공합니다. 다음은 예시 경고입니다.

"이미지 레지스트리가 제거되었습니다. **ImageStreamTags**를 참조하는 **ImageStreamTags**, **BuildConfigs** 및 **DeploymentConfigs**가 예상대로 작동하지 않을 수 있습니다. 스토리지를 구성하고 `configs.imageregistry.operator.openshift.io`를 편집하여 구성을 **Managed** 상태로 업데이트하십시오."

15.5.20.2. 이미지 레지스트리 스토리지 구성

기본 스토리지를 제공하지 않는 플랫폼에서는 처음에 Image Registry Operator를 사용할 수 없습니다. 설치한 후에 스토리지를 사용하도록 레지스트리를 구성하여 Registry Operator를 사용 가능하도록 만들어야 합니다.

프로덕션 클러스터에 필요한 영구 볼륨을 구성하는 과정의 지침이 표시됩니다. 해당하는 경우, 프로덕션 환경 외 클러스터에서만 사용할 수 있는 저장 위치로서 빈 디렉터리를 구성하는 과정의 지침이 표시됩니다.

업그레이드 중에 **Recreate** 롤아웃 전략을 사용하여 이미지 레지스트리의 블록 스토리지 유형 사용을 허용하기 위한 추가 지침이 제공됩니다.

15.5.20.2.1. VMware vSphere용 레지스트리 스토리지 구성

클러스터 관리자는 설치한 후 스토리지를 사용하도록 레지스트리를 구성해야 합니다.

사전 요구 사항

- 클러스터 관리자 권한이 있어야 합니다.
- VMware vSphere에 클러스터가 있어야 합니다.
- Red Hat OpenShift Container Storage와 같이 클러스터용 영구 스토리지 프로비저닝.



중요

OpenShift Container Platform은 복제본이 하나만 있는 경우 이미지 레지스트리 스토리지에 대한 **ReadWriteOnce** 액세스를 지원합니다. 두 개 이상의 복제본으로 고 가용성을 지원하는 이미지 레지스트리를 배포하려면 **ReadWriteMany** 액세스가 필요합니다.

- "100Gi" 용량이 필요합니다.



중요

테스트 결과, RHEL의 NFS 서버를 핵심 서비스용 스토리지 백엔드로 사용하는 데 문제가 있는 것으로 나타납니다. 여기에는 OpenShift Container Registry and Quay, 스토리지 모니터링을 위한 Prometheus, 로깅 스토리지를 위한 Elasticsearch가 포함됩니다. 따라서 RHEL NFS를 사용하여 핵심 서비스에서 사용하는 PV를 백업하는 것은 권장되지 않습니다.

마켓플레이스의 다른 NFS 구현에는 이러한 문제가 나타나지 않을 수 있습니다. 이러한 OpenShift Container Platform 핵심 구성 요소에 대해 완료된 테스트에 대한 자세한 내용은 개별 NFS 구현 공급업체에 문의하십시오.

프로세스

1. 스토리지를 사용하도록 레지스트리를 구성하기 위해 **configs.imageregistry/cluster** 리소스에서 **spec.storage.pvc**를 변경합니다.

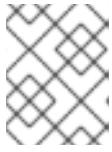

참고

공유 스토리지를 사용할 때 보안 설정을 확인하여 외부에서의 액세스를 방지합니다.

2. 레지스트리 pod가 없는지 확인합니다.

```
$ oc get pod -n openshift-image-registry -l docker-registry=default
```

출력 예

```
No resources found in openshift-image-registry namespace
```

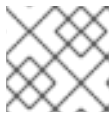

참고

출력에 레지스트리 Pod가 있는 경우 이 절차를 계속할 필요가 없습니다.

3. 레지스트리 구성을 확인합니다.

```
$ oc edit configs.imageregistry.operator.openshift.io
```

출력 예

```
storage:
  pvc:
    claim: 1
```

1 **image-registry-storage** PVC의 자동 생성을 허용하도록 **claim** 필드를 비워 둡니다.

4. **clusteroperator** 상태를 확인합니다.

```
$ oc get clusteroperator image-registry
```

출력 예

NAME	VERSION	AVAILABLE	PROGRESSING	DEGRADED
image-registry	4.7	True	False	False
				6h50m

15.5.20.2.2. 프로덕션 환경 외 클러스터에서 이미지 레지스트리의 스토리지 구성

이미지 레지스트리 Operator에 대한 스토리지를 구성해야 합니다. 프로덕션 환경 외 클러스터의 경우, 이미지 레지스트리를 빈 디렉터리로 설정할 수 있습니다. 이렇게 하는 경우 레지스트리를 다시 시작하면 모든 이미지가 손실됩니다.

프로세스

- 이미지 레지스트리 스토리를 빈 디렉터리로 설정하려면 다음을 수행하십시오.

```
$ oc patch configs.imageregistry.operator.openshift.io cluster --type merge --patch '{"spec": {"storage":{"emptyDir":{}}}'
```



주의

프로덕션 환경 외 클러스터에 대해서만 이 옵션을 구성하십시오.

Image Registry Operator가 구성 요소를 초기화하기 전에 이 명령을 실행하면 **oc patch** 명령이 실패하며 다음 오류가 발생합니다.

```
Error from server (NotFound): configs.imageregistry.operator.openshift.io "cluster" not found
```

몇 분 후에 명령을 다시 실행하십시오.

15.5.20.2.3. VMware vSphere용 블록 레지스트리 스토리지 구성

클러스터 관리자로서 업그레이드 중에 이미지 레지스트리가 vSphere VMDK(Virtual Machine Disk)와 같은 블록 스토리지 유형을 사용할 수 있도록 허용하기 위해 **Recreate** 롤아웃 전략을 사용할 수 있습니다.

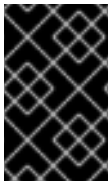

중요

블록 스토리지 볼륨이 지원되지만 프로덕션 클러스터에서 이미지 레지스트리와 함께 사용하는 것은 권장되지 않습니다. 레지스트리가 블록 스토리지에 구성된 설치 레지스트리가 둘 이상의 복제본을 가질 수 없기 때문에 가용성이 높지 않습니다.

프로세스

1. 이미지 레지스트리 스토리를 블록 스토리지 유형으로 설정하려면 **Recreate** 롤아웃 전략을 사용하고 복제본 **1**개 만으로 실행되도록 레지스트리를 패치합니다.

```
$ oc patch config.imageregistry.operator.openshift.io/cluster --type=merge -p '{"spec": {"rolloutStrategy":"Recreate","replicas":1}}'
```

2. 블록 스토리지 장치에 PV를 프로비저닝하고 해당 볼륨의 PVC를 생성합니다. 요청된 블록 볼륨은 RWO(ReadWriteOnce) 액세스 모드를 사용합니다.
 - a. VMware vSphere **PersistentVolumeClaim** 개체를 정의하려면 다음 내용이 포함된 **pvc.yaml** 파일을 생성합니다.

```
kind: PersistentVolumeClaim
apiVersion: v1
metadata:
  name: image-registry-storage 1
  namespace: openshift-image-registry 2
spec:
```

```
accessModes:
- ReadWriteOnce 3
resources:
requests:
storage: 100Gi 4
```

- 1 **PersistentVolumeClaim** 개체를 표시하는 고유한 이름입니다.
- 2 **PersistentVolumeClaim** 오브젝트의 네임스페이스로 **openshift-image-registry**입니다.
- 3 영구 볼륨 클레임의 액세스 모드입니다. **ReadWriteOnce**를 사용하면 단일 노드에서 읽기 및 쓰기 권한으로 볼륨을 마운트할 수 있습니다.
- 4 영구 볼륨 클레임의 크기입니다.

b. 파일에서 **PersistentVolumeClaim** 오브젝트를 만듭니다.

```
$ oc create -f pvc.yaml -n openshift-image-registry
```

3. 올바른 PVC를 참조하도록 레지스트리 설정을 편집합니다.

```
$ oc edit config.imageregistry.operator.openshift.io -o yaml
```

출력 예

```
storage:
pvc:
claim: 1
```

- 1 사용자 지정 PVC를 만들면 **image-registry-storage** PVC의 기본 자동 생성을 위해 **claim** 필드를 비워둘 수 있습니다.

올바른 PVC를 참조하도록 레지스트리 스토리지를 구성하는 방법은 [vSphere 용 레지스트리 구성](#)을 참조하십시오.

15.5.21. 사용자 프로비저닝 인프라에 설치 완료

Operator 구성을 완료한 후 제공하는 인프라에 클러스터 설치를 완료할 수 있습니다.

사전 요구 사항

- 컨트롤 플레인이 초기화되어 있습니다.
- 초기 Operator 구성을 완료해야 합니다.

프로세스

1. 다음 명령을 사용하여 모든 클러스터 구성 요소가 온라인 상태인지 확인합니다.

```
$ watch -n5 oc get clusteroperators
```

출력 예

NAME	VERSION AVAILABLE	PROGRESSING	DEGRADED
authentication	4.7.0 True	False	False 3h56m
baremetal	4.7.0 True	False	False 29h
cloud-credential	4.7.0 True	False	False 29h
cluster-autoscaler	4.7.0 True	False	False 29h
config-operator	4.7.0 True	False	False 6h39m
console	4.7.0 True	False	False 3h59m
csi-snapshot-controller	4.7.0 True	False	False 4h12m
dns	4.7.0 True	False	False 4h15m
etcd	4.7.0 True	False	False 29h
image-registry	4.7.0 True	False	False 3h59m
ingress	4.7.0 True	False	False 4h30m
insights	4.7.0 True	False	False 29h
kube-apiserver	4.7.0 True	False	False 29h
kube-controller-manager	4.7.0 True	False	False 29h
kube-scheduler	4.7.0 True	False	False 29h
kube-storage-version-migrator	4.7.0 True	False	False 4h2m
machine-api	4.7.0 True	False	False 29h
machine-approver	4.7.0 True	False	False 6h34m
machine-config	4.7.0 True	False	False 3h56m
marketplace	4.7.0 True	False	False 4h2m
monitoring	4.7.0 True	False	False 6h31m
network	4.7.0 True	False	False 29h
node-tuning	4.7.0 True	False	False 4h30m
openshift-apiserver	4.7.0 True	False	False 3h56m
openshift-controller-manager	4.7.0 True	False	False 4h36m
openshift-samples	4.7.0 True	False	False 4h30m
operator-lifecycle-manager	4.7.0 True	False	False 29h
operator-lifecycle-manager-catalog	4.7.0 True	False	False 29h
operator-lifecycle-manager-packageserver	4.7.0 True	False	False 3h59m
service-ca	4.7.0 True	False	False 29h
storage	4.7.0 True	False	False 4h30m

또는 다음 명령은 모든 클러스터를 사용할 수 있을 때 알립니다. 또한 인증 정보를 검색하고 표시합니다.

```
$ ./openshift-install --dir <installation_directory> wait-for install-complete 1
```

1 <installation_directory>는 설치 파일을 저장한 디렉터리의 경로를 지정합니다.

출력 예

```
INFO Waiting up to 30m0s for the cluster to initialize...
```

Cluster Version Operator가 Kubernetes API 서버에서 OpenShift Container Platform 클러스터 배포를 완료하면 명령이 성공합니다.

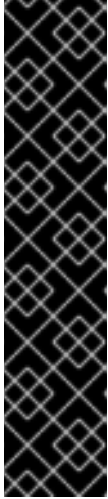

중요

- 설치 프로그램에서 생성하는 Ignition 구성 파일에 24시간 후에 만료되는 인증서가 포함되어 있습니다. 이 인증서는 그 후에 갱신됩니다. 인증서를 갱신하기 전에 클러스터가 종료되고 24시간이 지난 후에 클러스터가 다시 시작되면 클러스터는 만료된 인증서를 자동으로 복구합니다. 예외적으로 kubelet 인증서를 복구하려면 대기 중인 **node-bootstrapper** 인증서 서명 요청(CSR)을 수동으로 승인해야 합니다. 자세한 내용은 *Recovering from expired control plane certificates* 문서를 참조하십시오.
- 클러스터를 설치한 후 24시간에서 22시간까지의 인증서가 교체되기 때문에 생성된 후 12시간 이내에 Ignition 구성 파일을 사용하는 것이 좋습니다. 12시간 이내에 Ignition 구성 파일을 사용하면 설치 중에 인증서 업데이트가 실행되는 경우 설치 실패를 방지할 수 있습니다.

2. Kubernetes API 서버가 Pod와 통신하고 있는지 확인합니다.

- a. 모든 Pod 목록을 보려면 다음 명령을 사용하십시오.

```
$ oc get pods --all-namespaces
```

출력 예

```

NAMESPACE              NAME                                READY  STATUS
RESTARTS  AGE
openshift-apiserver-operator  openshift-apiserver-operator-85cb746d55-zqhs8  1/1
Running  1      9m
openshift-apiserver          apiserver-67b9g                                1/1  Running  0
3m
openshift-apiserver          apiserver-ljcmx                                1/1  Running  0
1m
openshift-apiserver          apiserver-z25h4                                1/1  Running  0
2m
openshift-authentication-operator  authentication-operator-69d5d8bf84-vh2n8      1/1
Running  0      5m
...

```

- b. 다음 명령을 사용하여 이전 명령의 출력에 나열된 Pod의 로그를 표시합니다.

```
$ oc logs <pod_name> -n <namespace> 1
```

1 이전 명령의 출력에 표시된 대로 Pod 이름과 네임스페이스를 지정합니다.

Pod 로그가 표시되면 Kubernetes API 서버는 클러스터 시스템과 통신할 수 있습니다.

3. FCP(Fibre Channel Protocol)를 사용하는 설치에는 다중 경로를 활성화하기 위해 추가 단계가 필요합니다. 설치 중에 다중 경로를 활성화하지 마십시오.

자세한 내용은 설치 후 구성 문서의 "RHCOS에서 커널 인수를 사용하여 다중 경로 활성화"를 참조하십시오.

- a. 모든 작업자 노드가 다시 시작됩니다. 프로세스를 모니터링하려면 다음 명령을 입력합니다.

```
$ oc get nodes -w
```



참고

인프라 노드와 같은 추가 머신 유형이 있는 경우 이러한 유형의 프로세스를 반복합니다.

vSphere에 컴퓨팅 머신 추가에 따라 클러스터 설치가 완료된 후 추가 컴퓨팅 머신을 추가할 수 있습니다.

15.5.22. VMware vSphere 볼륨 백업

OpenShift Container Platform은 새 볼륨을 독립 영구 디스크로 프로비저닝하여 클러스터의 모든 노드에서 볼륨을 자유롭게 연결 및 분리합니다. 결과적으로 스냅샷을 사용하는 볼륨을 백업하거나 스냅샷에서 볼륨을 복원할 수 없습니다. 자세한 내용은 [스냅샷 제한](#) 을 참조하십시오.

프로세스

영구 볼륨의 백업을 생성하려면 다음을 수행합니다.

1. 영구 볼륨을 사용 중인 애플리케이션을 중지합니다.
2. 영구 볼륨을 복제합니다.
3. 애플리케이션을 다시 시작합니다.
4. 복제된 볼륨의 백업을 만듭니다.
5. 복제된 볼륨을 삭제합니다.

15.5.23. OpenShift Container Platform의 Telemetry 액세스

OpenShift Container Platform 4.7에서 클러스터 상태 및 업데이트 성공에 대한 메트릭을 제공하기 위해 기본적으로 실행되는 Telemetry 서비스에는 인터넷 액세스가 필요합니다. 클러스터가 인터넷에 연결되어 있으면 Telemetry가 자동으로 실행되고 [OpenShift Cluster Manager](#) 에 클러스터가 자동으로 등록됩니다.

[OpenShift Cluster Manager](#) 인벤토리가 올바르거나 OpenShift Cluster Manager를 사용하여 자동으로 또는 OpenShift Cluster Manager를 사용하여 수동으로 유지 관리되는지 확인한 후 [subscription watch](#)를 사용하여 계정 또는 다중 클러스터 수준에서 OpenShift Container Platform 서브스크립션을 추적합니다.

추가 리소스

- Telemetry 서비스에 대한 자세한 내용은 [원격 상태 모니터링 정보](#) 를 참조하십시오.

15.5.24. 다음 단계

- [클러스터를 사용자 지정합니다.](#)
- 필요한 경우 [원격 상태 보고 옵트아웃](#) 을 수행할 수 있습니다.
- [레지스트리를 설정하고 레지스트리 스토리지를 구성](#) 합니다.
- 선택 사항: [vSphere Problem Detector Operator](#)의 이벤트를 보고 클러스터에 권한 또는 스토리지 구성 문제가 있는지 확인합니다.

15.6. 사용자 프로비저닝 인프라 및 네트워크 사용자 지정을 통해 VMC에 클러스터 설치

OpenShift Container Platform 4.7 버전에서는 [AWS의 VMC \(VMware Cloud\)](#) 에 배포하여 사용자 지정 네트워크 구성 옵션이 있는 설치 관리자 프로비저닝 인프라를 사용함으로써 VMware vSphere 인스턴스에 클러스터를 설치할 수 있습니다.

OpenShift Container Platform 배포를 위해 VMC 환경을 구성한 후 VMC 환경에 공동 배치된 bastion 관리 호스트에서 OpenShift Container Platform 설치 프로그램을 사용합니다. 설치 프로그램 및 컨트롤 플레인 OpenShift Container Platform 클러스터에 필요한 리소스 배포 및 관리 프로세스를 자동화합니다.

네트워크 구성을 사용자 지정할 경우, 클러스터가 사용자 환경의 기존 IP 주소 할당과 공존하고 기존 VXLAN 구성과 통합될 수 있습니다. 설치 과정에서 네트워크 구성 매개변수를 대부분 설정해야 하며, 실행 중인 클러스터에서는 **kubeProxy** 구성 매개변수만 수정할 수 있습니다.



참고

OpenShift Container Platform은 단일 VMware vCenter에만 클러스터 배포를 지원합니다. 여러 vCenter에 머신/머신 세트가 있는 클러스터 배포는 지원되지 않습니다.

15.6.1. vSphere용 VMC 설정

AWS 호스팅된 vSphere 클러스터에 VMware Cloud (VMC)의 OpenShift Container Platform을 설치하여 하이브리드 클라우드 전반에 애플리케이션을 온프레미스 및 오프프레미스 모두 배포 및 관리할 수 있습니다.

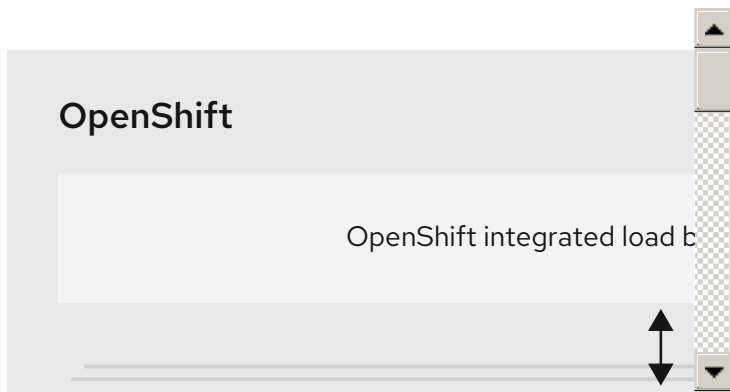

VMware vSphere에 OpenShift Container Platform을 설치하기 전에 VMC 환경에서 여러 옵션을 구성해야 합니다. VMC 환경에 다음과 같은 사전 요구 사항이 있는지 확인합니다.

- 비독점 DHCP 사용, NSX-T 네트워크 세그먼트 및 서브넷을 생성합니다. 서브넷에서 다른 VM(가상 머신)을 호스팅할 수 있지만 OpenShift Container Platform 배포에서는 8개 이상의 IP 주소를 사용할 수 있어야 합니다.
- 다음 방화벽 규칙을 설정합니다.
 - OpenShift Container Platform 컴퓨팅 네트워크와 인터넷 간의 ANY:ANY 방화벽 규칙입니다. 이는 노드와 애플리케이션에서 컨테이너 이미지를 다운로드하는 데 사용됩니다.
 - 포트 443의 설치 호스트와 소프트웨어 정의 데이터 센터(SDDC) 관리 네트워크 간의 ANY:ANY 방화벽 규칙입니다. 이를 통해 배포 중에 RHCOS(Red Hat Enterprise Linux CoreOS) OVA를 업로드할 수 있습니다.
 - OpenShift Container Platform 컴퓨팅 네트워크와 인터넷 간의 HTTPS 방화벽 규칙입니다. 이 연결을 통해 OpenShift Container Platform은 노드, PVC(영구 볼륨 클레임) 및 기타 리소스를 프로비저닝 및 관리하기 위해 vCenter와 통신할 수 있습니다.
- OpenShift Container Platform을 배포하려면 다음 정보가 있어야 합니다.

- OpenShift Container Platform 클러스터에 **vmc-prod-1**로 로그인합니다.
- **companyname.com**과 같은 기본 DNS 이름입니다.
- 기본값을 사용하지 않는 경우 Pod 네트워크 CIDR 및 서비스 네트워크 CIDR을 식별해야 하며, 기본적으로 **10.128.0.0/14** 및 **172.30.0.0/16**으로 설정됩니다. 이러한 CIDR은 pod-to-pod 및 pod-to-service 통신에 사용되며 외부에서 액세스할 수 없지만 조직의 기존 서브넷과 중복되어서는 안 됩니다.
- 다음 vCenter 정보를 참조하십시오:
 - vCenter 호스트 이름, 사용자 이름 및 암호
 - 데이터 센터 이름 (예: **SDDC-Datacenter**)
 - **Cluster-1**과 같은 클러스터 이름
 - 네트워크 이름
 - **WorkloadDatastore**와 같은 데이터 저장소 이름



참고

클러스터 설치가 완료된 후 vSphere 클러스터를 VMC **Compute-ResourcePool** 리소스 풀로 이동하는 것이 좋습니다.

- VMC에 bastion으로 배포된 Linux 기반 호스트입니다.
 - bastion 호스트는 RHEL(Red Hat Enterprise Linux) 또는 기타 Linux 기반 호스트일 수 있습니다. 인터넷에 연결되어 있어야 하고 OVA를 ESXi 호스트에 업로드하는 기능이 있어야 합니다.
 - OpenShift CLI 툴을 bastion 호스트에 다운로드하여 설치합니다.
 - **openshift-install** 설치 프로그램
 - OpenShift CLI(**oc**) 툴



참고

Kubernetes 용 VMware NCP (NSX Container Plugin)은 Open에서는 사용할 수 없으며 NSX는 OpenShift SDN으로 사용되지 않습니다. 현재 VMC에서 사용할 수 있는 NSX 버전은 OpenShift Container Platform에서 인증된 NCP 버전과 호환되지 않습니다.

그러나 NSX DHCP 서비스는 전체 스택 자동화된 OpenShift Container Platform 배포와 vSphere와의 Machine API 통합을 통해 수동 또는 자동으로 프로비저닝된 노드를 사용하여 가상 머신 IP 관리에 사용됩니다. 또한 OpenShift Container Platform 클러스터와 bastion 호스트와 VMC vSphere 호스트 사이에서 액세스할 수 있도록 NSX 방화벽 규칙이 생성됩니다.

15.6.1.1. VMC Sizer 툴

AWS의 VMware Cloud는 AWS 베어메탈 인프라 상단에 구축됩니다. 이는 AWS 네이티브 서비스를 실행하는 것과 동일한 베어 메탈 인프라입니다. AWS 소프트웨어 정의 데이터 센터(SDDC)의 VMware 클라우드가 배포되면 이러한 물리적 서버 노드를 사용하고 단일 테넌트 방식으로 VMware ESXi 하이퍼바이저를 실행할 수 있습니다. 즉, VMC를 사용하는 모든 사용자가 물리적 인프라에 액세스할 수 없습니다. 가상 인프라를 호스팅하는데 필요한 물리적 호스트 수를 고려해야 합니다.

이를 확인하기 위해 VMware는 [AWS Sizer](#)에서 VMC를 제공합니다. 이 툴을 사용하면 VMC에서 호스팅할 리소스를 정의할 수 있습니다.

- 워크로드 유형
- 총 가상 머신 수
- 사양 정보는 다음과 같습니다:
 - 스토리지 요구사항
 - vCPU
 - vRAM
 - 오버커밋 비율

이러한 세부 정보를 사용하여 VMware 모범 사례를 기반으로 보고서를 생성하고 클러스터 구성과 필요한 호스트 수를 권장합니다.

15.6.2. vSphere 사전 요구 사항

- [프로비저닝된 블록 레지스트리 스토리지 구성](#). 자세한 내용은 [영구 저장 장치 이해](#)를 참조하십시오.
- [OpenShift Container Platform 설치 및 업데이트](#) 프로세스에 대한 세부 사항을 검토하십시오.
- 방화벽을 사용하는 경우 [Red Hat Insights](#)에 액세스하도록 방화벽을 구성 해야 합니다.

15.6.3. OpenShift Container Platform 용 인터넷 액세스

OpenShift Container Platform 4.7에서 클러스터를 설치하려면 인터넷 액세스가 필요합니다.

다음의 경우 인터넷 액세스가 필요합니다.

- [OpenShift Cluster Manager](#)에 액세스하여 설치 프로그램을 다운로드하고 서브스크립션 관리를 수행합니다. 클러스터가 인터넷에 액세스할 수 있고 Telemetry 서비스를 비활성화하지 않은 경우, 클러스터에 자동으로 권한이 부여됩니다.
- [Quay.io](#)에 액세스. 클러스터를 설치하는 데 필요한 패키지를 받을 수 있습니다.
- 클러스터 업데이트를 수행하는 데 필요한 패키지를 받을 수 있습니다.



중요

클러스터가 직접 인터넷에 액세스할 수 없는 경우, 프로비저닝하는 일부 유형의 인프라에서 제한된 네트워크 설치를 수행할 수 있습니다. 설치를 수행하는 프로세스에서 필요한 내용을 다운로드한 다음, 이를 사용하여 클러스터를 설치하고 설치 프로그램을 생성하는 데 필요한 패키지로 미리 레지스트리를 채웁니다. 설치 유형에 따라서는 클러스터를 설치하는 환경에 인터넷 액세스가 필요하지 않을 수도 있습니다. 클러스터를 업데이트하기 전에 미리 레지스트리의 내용을 업데이트합니다.

15.6.4. VMware vSphere 인프라 요구 사항

사용하는 구성 요소의 요구사항을 충족하는 VMware vSphere 버전 6 또는 7 인스턴스에 OpenShift Container Platform 클러스터를 설치해야 합니다.

표 15.49. VMware 구성 요소에 지원되는 최소 vSphere 버전

구성 요소	지원되는 최소 버전	설명
하이퍼바이저	HW 버전 13이 포함된 vSphere 6.5 이상	이 버전은 RHCOS(Red Hat Enterprise Linux CoreOS)가 지원하는 최소 버전입니다. Red Hat Enterprise Linux 8 지원 하이퍼바이저 목록 을 참조하십시오.
In-tree 드라이버가 있는 스토리지	vSphere 6.5 이상	이 플러그인은 OpenShift Container Platform에 포함된 vSphere용 In-tree 스토리지 드라이버를 사용하여 vSphere 스토리지를 생성합니다.

vSphere 버전 6.5 인스턴스를 사용하는 경우 OpenShift Container Platform을 설치하기 전에 6.7U3 또는 7.0로 업그레이드하는 것이 좋습니다.

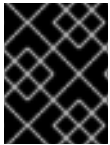

중요

OpenShift Container Platform을 설치하기 전에 ESXi 호스트의 시간이 동기화되었는지 확인해야 합니다. VMware 문서에서 [Edit Time Configuration for a Host](#) 를 참조하십시오.

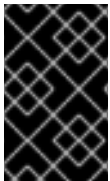

중요

가상 하드웨어 버전 14 이상을 사용하도록 구성된 VM(가상 머신)으로 인해 설치에 실패할 수 있습니다. 가상 하드웨어 버전 13으로 VM을 구성하는 것이 좋습니다. 이는 [BZ#1935539](#)에서 다루어지고 있는 알려진 문제입니다.

15.6.5. 사용자 프로비저닝 인프라를 포함한 클러스터의 시스템 요구사항

사용자 프로비저닝 인프라가 포함된 클러스터의 경우, 필요한 모든 시스템을 배포해야 합니다.

15.6.5.1. 필요한 시스템

최소 OpenShift Container Platform 클러스터에 다음과 같은 호스트가 필요합니다.

- 임시 부트스트랩 시스템 한 개
- 컨트롤 플레인 또는 마스터 시스템 세 개
- 두 개 이상의 컴퓨팅 시스템(작업자 시스템이라고도 함).



참고

컨트롤 플레인 시스템 세 개에 OpenShift Container Platform 클러스터를 배포하기 위한 부트스트랩 시스템이 클러스터에 필요합니다. 클러스터를 설치한 후 부트스트랩 시스템을 제거할 수 있습니다.



중요

클러스터의 고가용성을 개선하려면 컨트롤 플레인 시스템을 두 개 이상의 물리적 시스템의 서로 다른 z/VM 인스턴스에 배포하십시오.

부트스트랩, 컨트롤 플레인 시스템은 운영 체제로 RHCOS (Red Hat Enterprise Linux CoreOS)를 사용해야 합니다. 그러나 컴퓨팅 머신은 RHCOS(Red Hat Enterprise Linux CoreOS) 또는 RHEL (Red Hat Enterprise Linux) 7.9 중에서 선택할 수 있습니다.

RHCOS는 RHEL 8(Red Hat Enterprise Linux)을 기반으로 하며 모든 하드웨어 인증 및 요구사항을 모두 이어받습니다. [Red Hat Enterprise Linux 기술 기능 및 제한](#) 을 참조하십시오.

15.6.5.2. 네트워크 연결 요구사항

모든 RHCOS(Red Hat Enterprise Linux CoreOS) 시스템이 부팅 중에 시스템 구성 서버에서 Ignition 구성 파일을 가져오려면 **inittmf**의 네트워크가 필요합니다. 머신은 고정 IP 주소로 설정됩니다. DHCP 서버가 필요하지 않습니다. 클러스터의 각 OpenShift Container Platform 노드는 NTP(Network Time Protocol) 서버에 액세스할 수 있습니다.

15.6.5.3. IBM Z 네트워크 연결 요구 사항

IBM Z의 z/VM에 설치하려면 레이어 2 모드의 단일 z/VM 가상 NIC가 필요합니다. 또한 다음이 필요합니다.

- 직접 연결된 OSA 또는 RoCE 네트워크 어댑터
- z/VM VSwitch 설정. 권장 설정의 경우 OSA 링크 통합을 사용합니다.

15.6.5.4. 최소 리소스 요구사항

각 클러스터 시스템이 다음과 같은 최소 요구사항을 충족해야 합니다.

표 15.50. 최소 리소스 요구사항

시스템	운영 체제	vCPU [1]	가상 RAM	스토리지	IOPS
부트스트랩	RHCOS	4	16GB	100GB	해당 없음
컨트롤 플레인	RHCOS	4	16GB	100GB	해당 없음
Compute	RHCOS	2	8GB	100GB	해당 없음

1. SMT-2가 활성화된 경우 하나의 물리적 코어(IFL)는 두 개의 논리 코어(스레드)를 제공합니다. 하이퍼바이저는 두 개 이상의 vCPU를 제공할 수 있습니다.

15.6.5.5. 인증서 서명 요청 관리

사용자가 프로비저닝하는 인프라를 사용하는 경우 자동 시스템 관리 기능으로 인해 클러스터의 액세스가 제한되므로 설치한 후 클러스터 인증서 서명 요청(CSR)을 승인하는 메커니즘을 제공해야 합니다. **kube-controller-manager**는 kubelet 클라이언트 CSR만 승인합니다. **machine-approver**는 올바른 시스템에서 발행한 요청인지 확인할 수 없기 때문에 kubelet 자격 증명을 사용하여 요청하는 서비스 인증서의 유효성을 보장할 수 없습니다. kubelet 서빙 인증서 요청의 유효성을 확인하고 요청을 승인하는 방법을 결정하여 구현해야 합니다.

15.6.6. 사용자 프로비저닝 인프라 생성

사용자 프로비저닝 인프라를 사용하는 OpenShift Container Platform 클러스터를 배포하기 전에 기본 인프라를 생성해야 합니다.

사전 요구 사항

- 클러스터 지원 인프라를 생성하기 전에 [OpenShift Container Platform 4.x Tested Integrations](#) 페이지를 확인하십시오.

프로세스

- 고정 IP 주소를 설정합니다.
- 클러스터 노드에 Ignition 파일을 제공하기 위해 HTTP 또는 HTTPS 서버를 설정합니다.
- 필요한 로드 밸런서를 프로비저닝합니다.
- 시스템에 사용할 포트를 구성합니다.
- DNS를 구성합니다.
- 네트워크 연결을 확인합니다.

15.6.6.1. 사용자 프로비저닝 인프라에 대한 네트워킹 요구사항

모든 RHCOS(Red Hat Enterprise Linux CoreOS) 시스템이 부팅 중에 시스템 구성 서버에서 Ignition 구성을 가져오려면 **iniramfs**의 네트워크가 필요합니다.

초기 부팅 과정에서 시스템에 Ignition 설정 파일을 다운로드하는 데 필요한 네트워크 연결을 구축하기 위해 HTTP 또는 HTTPS 서버가 있어야 합니다.

시스템에 영구 IP 주소와 호스트 이름이 있는지 확인합니다.

Kubernetes API 서버가 클러스터 시스템의 노드 이름을 확인할 수 있어야 합니다. API 서버와 작업자 노드가 서로 다른 영역에 있는 경우, API 서버가 노드 이름을 확인할 수 있도록 기본 DNS 검색 영역을 설정할 수 있습니다. 노드 개체와 모든 DNS 요청에서 항상 정규화된 도메인 이름으로 호스트를 가리키는 것도 지원되는 방법입니다.

클러스터 구성 요소가 통신할 수 있도록 시스템 간 네트워크 연결을 구성해야 합니다. 각 시스템에서 클러스터에 있는 다른 모든 시스템의 호스트 이름을 확인할 수 있어야 합니다.

표 15.51. 모든 시스템과 시스템 사이

프로토콜	포트	설명
ICMP	해당 없음	네트워크 연결성 테스트
TCP	1936	메트릭
	9000-9999	9100-9101 포트의 노드 내보내기 및 9099 포트의 Cluster Version Operator를 포함한 호스트 수준 서비스.
	10250-10259	Kubernetes에서 예약하는 기본 포트

프로토콜	포트	설명
	10256	openshift-sdn
UDP	4789	VXLAN 및 Geneve
	6081	VXLAN 및 Geneve
	9000-9999	9100-9101 포트의 노드 내보내기를 포함한 호스트 수준 서비스.
TCP/UDP	30000-32767	Kubernetes 노드 포트

표 15.52. 컨트롤 플레인에서 모든 시스템

프로토콜	포트	설명
TCP	6443	Kubernetes API

표 15.53. 컨트롤 플레인 시스템에 대한 컨트롤 플레인 시스템

프로토콜	포트	설명
TCP	2379-2380	etcd 서버 및 피어 포트

네트워크 토폴로지 요구사항

클러스터를 위해 프로비저닝하는 인프라는 다음과 같은 네트워크 토폴로지 요구사항을 충족해야 합니다.

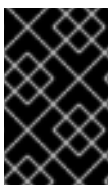

중요

OpenShift Container Platform을 사용하려면 플랫폼 컨테이너의 이미지를 가져오고 Red Hat에 Telemetry 데이터를 제공하기 위해 모든 노드가 인터넷에 액세스할 수 있어야 합니다.

로드 밸런서

OpenShift Container Platform을 설치하기 전에 다음과 같은 요구사항을 충족하는 두 개의 로드 밸런서를 프로비저닝해야 합니다.

1. **API 로드 밸런서:** 플랫폼과 상호 작용하고 구성하기 위한 사용자(인간 및 시스템) 모두에 공통 엔드포인트를 제공합니다. 다음 조건을 설정합니다.
 - Layer 4 로드 밸런싱 전용입니다. 이를 Raw TCP, SSL Passthrough 또는 SSL Bridge 모드로 하고 합니다. SSL Bridge 모드를 사용하는 경우, API 경로에 대해 SNI(Server Name Indication, 서버 이름 표시)를 활성화해야 합니다.
 - 스테이트리스 로드 밸런싱 알고리즘입니다. 옵션은 로드 밸런서 구현에 따라 달라집니다.

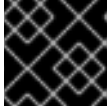

중요

API 로드 밸런서에 대한 세션 지속성을 구성하지 마십시오.

로드 밸런서의 전면과 후면 모두에서 다음 포트를 구성하십시오.

표 15.54. API 로드 밸런서

포트	백엔드 시스템(플 멤버)	내부	외부	설명
6443	부트스트랩 및 컨트롤 플레인. 부트스트랩 시스템이 클러스터 컨트롤 플레인을 초기화한 후 로드 밸런서에서 부트스트랩 시스템을 제거합니다. API 서버 상태 검사 프로브에 대한 /readyz 끝점을 구성해야 합니다.	X	X	Kubernetes API 서버
22623	부트스트랩 및 컨트롤 플레인. 부트스트랩 시스템이 클러스터 컨트롤 플레인을 초기화한 후 로드 밸런서에서 부트스트랩 시스템을 제거합니다.	X		시스템 구성 서버



참고

API 서버가 **/readyz** 엔드포인트를 해제하는 시점부터 풀에서 API 서버 인스턴스가 제거되는 시점까지 시간이 30초를 넘지 않도록 로드 밸런서를 구성해야 합니다. **/readyz**가 오류를 반환하거나 정상 상태가 된 후 정해진 시간 안에 끝점이 제거 또는 추가되어야 합니다. 5초 또는 10초의 프로빙 주기(두 번의 성공적인 요청은 정상 상태, 세 번의 요청은 비정상 상태)는 충분한 테스트를 거친 값입니다.

2. **애플리케이션 인그레스 로드 밸런서**: 클러스터 외부에서 들어오는 애플리케이션 트래픽의 수신 지점을 제공합니다. 다음 조건을 설정합니다.
 - Layer 4 로드 밸런싱 전용입니다. 이를 Raw TCP, SSL Passthrough 또는 SSL Bridge 모드로 합니다. SSL Bridge 모드를 사용하는 경우 인그레스 경로에 대해 SNI(Server Name Indication, 서버 이름 표시)를 활성화해야 합니다.
 - 사용 가능한 옵션과 플랫폼에서 호스팅되는 애플리케이션 유형에 따라 연결 기반 또는 세션 기반 지속성이 권장됩니다.

로드 밸런서의 전면과 후면 모두에서 다음 포트를 구성하십시오.

표 15.55. 애플리케이션 인그레스 로드 밸런서

포트	백엔드 시스템(플 멤버)	내부	외부	설명
443	기본적으로 인그레스 라우터 pod, 컴퓨팅 또는 작업자를 실행하는 시스템입니다.	X	X	HTTPS 트래픽

포트	백엔드 시스템(풀 멤버)	내부	외부	설명
80	기본적으로 인그레스 라우터 pod, 컴퓨팅 또는 작업자를 실행하는 시스템입니다.	X	X	HTTP 트래픽

작은 정보

로드 밸런서에서 클라이언트의 실제 IP 주소를 확인할 수 있는 경우 소스 IP 기반 세션 지속성을 활성화하면 엔드 투 엔드 TLS 암호화를 사용하는 애플리케이션의 성능을 향상시킬 수 있습니다.



참고

인그레스 라우터에 대한 작업 구성이 OpenShift Container Platform 클러스터에 필요합니다. 컨트롤 플레인 초기화 후 인그레스 라우터를 설정해야 합니다.

NTP 구성

OpenShift Container Platform 클러스터는 기본적으로 공용 NTP(Network Time Protocol) 서버를 사용하여 구성되어 있습니다. 로컬 엔터프라이즈 NTP 서버를 사용하거나 클러스터가 연결이 끊긴 네트워크에 배포되는 경우 특정 시간 서버를 사용하도록 클러스터를 구성할 수 있습니다. 자세한 내용은 *chrony 타임 서비스 설정문서*를 참조하십시오.

15.6.6.2. 사용자 프로비저닝 DNS 요구사항

DNS는 이름 확인 및 역방향 이름 확인에 사용됩니다. DNS A/AAAA 또는 CNAME 레코드는 이름 확인에 사용되며 PTR 레코드는 역방향 이름 확인에 사용됩니다. RHCOS (Red Hat Enterprise Linux CoreOS)는 역방향 레코드를 사용하여 모든 노드의 호스트 이름을 설정하기 때문에 역방향 레코드가 중요합니다. 또한 역방향 레코드는 OpenShift Container Platform이 작동하는 데 필요한 인증서 서명 요청 (CSR)을 생성하는 데 사용됩니다.

사용자 프로비저닝 인프라를 사용하는 OpenShift Container Platform 클러스터에는 다음과 같은 DNS 레코드가 필요합니다. 각 레코드에서 **<cluster_name>**은 클러스터 이름이고 **<base_domain>**은 **install-config.yaml** 파일에서 지정하는 클러스터 기반 도메인입니다. 전체 DNS 레코드는 **<component>.<cluster_name>.<base_domain>** 형식입니다.

표 15.56. 필수 DNS 레코드

구성 요소	레코드	설명
Kubernetes API	api.<cluster_name>.<base_domain>	DNS A/AAAA 또는 CNAME 레코드와 DNS PTR 레코드를 추가하여 컨트롤 플레인 시스템의 로드 밸런서를 식별합니다. 이 레코드는 클러스터 외부의 클라이언트와 클러스터 내의 모든 노드에서 확인할 수 있어야 합니다.

구성 요소	레코드	설명
	api-int.<cluster_name>.<base_domain>.	<p>DNS A/AAAA 또는 CNAME 레코드와 DNS PTR 레코드를 추가하여 컨트롤 플레인 시스템의 로드 밸런서를 식별합니다. 이 레코드는 클러스터 내의 모든 노드에서 확인할 수 있어야 합니다.</p> <div style="display: flex; align-items: flex-start;">  <div style="margin-left: 10px;"> <p>중요</p> <p>API 서버는 Kubernetes에 기록된 호스트 이름으로 작업자 노드를 확인할 수 있어야 합니다. API 서버가 노드 이름을 확인할 수 없는 경우 프록시된 API 호출이 실패할 수 있으며 pod에서 로그를 검색할 수 없습니다.</p> </div> </div>
라우트	*.apps.<cluster_name>.<base_domain>.	<p>기본적으로 작업자 노드인 인그레스 라우터 pod를 실행하는 시스템을 대상으로 하는 로드 밸런서를 참조하는 와일드카드 DNS A/AAAA 또는 CNAME 레코드를 추가합니다. 이 레코드는 클러스터 외부의 클라이언트와 클러스터 내의 모든 노드에서 확인할 수 있어야 합니다.</p>
부트스트랩 트랩	bootstrap.<cluster_name>.<base_domain>.	<p>DNS A/AAAA 또는 CNAME 레코드와 DNS PTR 레코드를 추가하여 부트스트랩 머신을 식별합니다. 이 레코드는 클러스터 내의 노드에서 확인할 수 있어야 합니다.</p>
마스터 호스트	<master><n>.<cluster_name>.<base_domain>.	<p>컨트롤 플레인 노드 (마스터 노드라고도 함)의 각 머신을 식별하는 DNS A/AAAA 또는 CNAME 레코드와 DNS PTR 레코드입니다. 이 레코드는 클러스터 내의 노드에서 확인할 수 있어야 합니다.</p>
작업자 호스트	<worker><n>.<cluster_name>.<base_domain>.	<p>DNS A/AAAA 또는 CNAME 레코드와 DNS PTR 레코드를 추가하여 작업자 노드의 각 머신을 식별합니다. 이 레코드는 클러스터 내의 노드에서 확인할 수 있어야 합니다.</p>

작은 정보

nslookup <hostname> 명령을 사용하여 이름을 확인할 수 있습니다. **dig -x <ip_address>** 명령을 사용하여 PTR 레코드에 대한 역방향 이름을 확인할 수 있습니다.

다음 BIND 영역 파일의 예제에서는 이름 확인을 위한 샘플 A 레코드를 보여줍니다. 이 예제의 목적은 필요한 레코드를 표시하는 것입니다. 이 예제에서는 특정 이름 확인 서비스를 선택하기 위한 조언을 제공하는 것을 목적으로 하지 않습니다.

예 15.11. 샘플 DNS 영역 데이터베이스

```
$TTL 1W
@ IN SOA ns1.example.com. root (
```

```

2019070700 ; serial
3H ; refresh (3 hours)
30M ; retry (30 minutes)
2W ; expiry (2 weeks)
1W ) ; minimum (1 week)
IN NS ns1.example.com.
IN MX 10 smtp.example.com.
;
;
ns1 IN A 192.168.1.5
smtp IN A 192.168.1.5
;
helper IN A 192.168.1.5
helper.ocp4 IN A 192.168.1.5
;
; The api identifies the IP of your load balancer.
api.ocp4 IN A 192.168.1.5
api-int.ocp4 IN A 192.168.1.5
;
; The wildcard also identifies the load balancer.
*.apps.ocp4 IN A 192.168.1.5
;
; Create an entry for the bootstrap host.
bootstrap.ocp4 IN A 192.168.1.96
;
; Create entries for the master hosts.
master0.ocp4 IN A 192.168.1.97
master1.ocp4 IN A 192.168.1.98
master2.ocp4 IN A 192.168.1.99
;
; Create entries for the worker hosts.
worker0.ocp4 IN A 192.168.1.11
worker1.ocp4 IN A 192.168.1.7
;
;EOF

```

다음 예제 BIND 영역 파일은 역방향 이름 확인을 위한 샘플 PTR 레코드를 보여줍니다.

예 15.12. 역방향 레코드의 샘플 DNS 영역 데이터베이스

```

$TTL 1W
@ IN SOA ns1.example.com. root (
  2019070700 ; serial
  3H ; refresh (3 hours)
  30M ; retry (30 minutes)
  2W ; expiry (2 weeks)
  1W ) ; minimum (1 week)
IN NS ns1.example.com.
;
; The syntax is "last octet" and the host must have an FQDN
; with a trailing dot.
97 IN PTR master0.ocp4.example.com.
98 IN PTR master1.ocp4.example.com.
99 IN PTR master2.ocp4.example.com.

```



```

;
96 IN PTR bootstrap.ocp4.example.com.
;
5 IN PTR api.ocp4.example.com.
5 IN PTR api-int.ocp4.example.com.
;
11 IN PTR worker0.ocp4.example.com.
7 IN PTR worker1.ocp4.example.com.
;
;EOF

```

15.6.7. SSH 개인 키 생성 후 에이전트에 추가

클러스터에서 설치 디버깅 또는 재해 복구를 수행하려면 **ssh-agent** 및 설치 프로그램 모두에 SSH 키를 지정해야 합니다. 이 키를 사용하여 공용 클러스터의 부트스트랩 시스템에 액세스하여 설치 문제를 해결할 수 있습니다.



참고

프로덕션 환경에서는 재해 복구 및 디버깅이 필요합니다.



중요

재해 복구 및 디버깅이 필요한 프로덕션 환경에서는이 단계를 생략하지 마십시오.

이 키를 사용자 **core**로서 마스터 노드에 SSH를 수행할 수 있습니다. 클러스터를 배포할 때 **core** 사용자의 `~/.ssh/authorized_keys` 목록에 이 키가 추가됩니다.

프로세스

1. 컴퓨터에 암호 없는 인증용으로 구성된 SSH 키가 없으면 키를 생성합니다. 예를 들어 Linux 운영 체제를 사용하는 컴퓨터에서 다음 명령을 실행합니다.

```

$ ssh-keygen -t ed25519 -N "" \
-f <path>/<file_name> ①

```

- ① 새로운 SSH 키의 경로 및 파일 이름(예 `~/.ssh/id_rsa`)을 지정합니다. 기존 키 쌍이 있는 경우 공개 키가 `~/.ssh` 디렉터리에 있는지 확인하십시오.

이 명령을 실행하면 사용자가 지정한 위치에 암호가 필요하지 않은 SSH 키가 생성됩니다.



참고

x86_64 아키텍처에 FIPS 검증 / 진행중인 모듈 (Modules in Process) 암호화 라이브러리를 사용하는 OpenShift Container Platform 클러스터를 설치하려면 **ed25519** 알고리즘을 사용하는 키를 생성하지 마십시오. 대신 **rsa** 또는 **ecdsa** 알고리즘을 사용하는 키를 생성합니다.

2. **ssh-agent** 프로세스를 백그라운드 작업으로 시작합니다.

```

$ eval "$(ssh-agent -s)"

```

-

출력 예

```
Agent pid 31874
```



참고

클러스터가 FIPS 모드인 경우 FIPS 호환 알고리즘만 사용하여 SSH 키를 생성합니다. 키는 RSA 또는 ECDSA여야 합니다.

- 3. **ssh-agent**에 SSH 개인 키를 추가합니다.

```
$ ssh-add <path>/<file_name> 1
```

출력 예

```
Identity added: /home/<you>/<path>/<file_name> (<computer_name>)
```

- 1 SSH 개인 키의 경로 및 파일 이름을 지정합니다(예: `~/.ssh/id_rsa`).

다음 단계

- OpenShift Container Platform을 설치할 때 SSH 공개 키를 설치 프로그램에 지정합니다.

15.6.8. 설치 프로그램 받기

OpenShift Container Platform을 설치하기 전에 프로비저닝 머신에 설치 파일을 다운로드하십시오.

사전 요구 사항

- Linux를 실행하는 머신(예: 로컬 디스크 공간이 500MB인 Red Hat Enterprise Linux 8)이 있습니다.

프로세스

1. OpenShift Cluster Manager 사이트의 [인프라 공급자](#) 페이지에 액세스합니다. Red Hat 계정이 있으면 사용자 자격 증명으로 로그인합니다. 계정이 없으면 계정을 만드십시오.
2. 인프라 공급자를 선택합니다.
3. 설치 유형 페이지로 이동한 다음, 운영 체제에 맞는 설치 프로그램을 다운로드하여 설치 구성 파일을 저장할 디렉터리에 파일을 저장합니다.

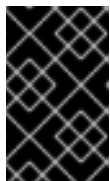

중요

설치 프로그램은 클러스터를 설치하는 데 사용하는 컴퓨터에 여러 파일을 만듭니다. 클러스터 설치를 마친 후 설치 프로그램과 설치 프로그램으로 생성되는 파일을 보관해야 합니다. 클러스터를 삭제하려면 두 파일이 모두 필요합니다.



중요

클러스터 설치에 실패하거나 설치 프로그램으로 만든 파일을 삭제해도 클러스터는 제거되지 않습니다. 클러스터를 제거하려면 해당 클라우드 공급자에 적용되는 OpenShift Container Platform 설치 제거 절차를 완료해야 합니다.

4. 설치 프로그램 파일의 압축을 풉니다. 예를 들어 Linux 운영 체제를 사용하는 컴퓨터에서 다음 명령을 실행합니다.

```
$ tar xvf openshift-install-linux.tar.gz
```

5. [Red Hat OpenShift Cluster Manager](#)에서 [설치 풀 시크릿](#) 을 다운로드합니다. 이 풀 시크릿을 사용하면 OpenShift Container Platform 구성 요소에 대한 컨테이너 이미지를 제공하는 Quay.io를 포함하여 인증 기관에서 제공하는 서비스로 인증할 수 있습니다.

15.6.9. 수동으로 설치 구성 파일 만들기

사용자 프로비저닝 인프라를 사용하는 OpenShift Container Platform 설치의 경우 설치 구성 파일을 수동으로 생성합니다.

사전 요구 사항

- OpenShift Container Platform 설치 프로그램 및 클러스터의 액세스 토큰을 가져옵니다.

프로세스

1. 필요한 설치 자산을 저장할 설치 디렉터리를 만듭니다.

```
$ mkdir <installation_directory>
```

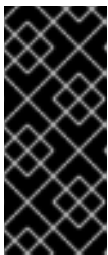

중요

디렉터리를 만들어야 합니다. 부트스트랩 X.509 인증서와 같은 일부 설치 자산은 단기간에 만료되므로 설치 디렉터리를 재사용해서는 안 됩니다. 다른 클러스터 설치의 개별 파일을 재사용하려면 해당 파일을 사용자 디렉터리에 복사하면 됩니다. 그러나 설치 자산의 파일 이름은 릴리스간에 변경될 수 있습니다. 따라서 이전 OpenShift Container Platform 버전에서 설치 파일을 복사할 때는 주의하십시오.

2. 다음 **install-config.yaml** 파일 템플릿을 사용자 지정하여 **<installation_directory>**에 저장합니다.



참고

이 설정 파일의 이름을 **install-config.yaml**로 지정해야 합니다.

3. 여러 클러스터를 설치하는 데 사용할 수 있도록 **install-config.yaml** 파일을 백업합니다.

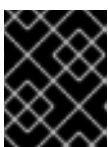

중요

install-config.yaml 파일은 설치 과정의 다음 단계에서 사용됩니다. 이 시점에서 이를 백업해야 합니다.

15.6.9.1. VMware vSphere용 샘플 `install-config.yaml` 파일

`install-config.yaml` 파일을 사용자 지정하여 OpenShift Container Platform 클러스터 플랫폼에 대한 자세한 정보를 지정하거나 필수 매개변수 값을 수정할 수 있습니다.

```

apiVersion: v1
baseDomain: example.com 1
compute:
- hyperthreading: Enabled 2 3
  name: worker
  replicas: 0 4
controlPlane:
  hyperthreading: Enabled 5 6
  name: master
  replicas: 3 7
metadata:
  name: test 8
platform:
  vsphere:
    vcenter: your.vcenter.server 9
    username: username 10
    password: password 11
    datacenter: datacenter 12
    defaultDatastore: datastore 13
    folder: "<datacenter_name>/vm/<folder_name>/<subfolder_name>" 14
  fips: false 15
  pullSecret: '{"auths": ...}' 16
  sshKey: 'ssh-ed25519 AAAA...' 17

```

- 1 클러스터의 기본 도메인입니다. 모든 DNS 레코드는 이 기본 도메인의 하위 도메인이어야 하며 클러스터 이름을 포함해야 합니다.
- 2 5 **controlPlane** 섹션은 단일 매핑이지만 **compute** 섹션은 일련의 매핑입니다. 서로 다른 데이터 구조의 요구사항을 충족하도록 **compute** 섹션의 첫 번째 줄은 하이픈(-)으로 시작해야 하며 **controlPlane** 섹션의 첫 번째 줄은 하이픈으로 시작할 수 없습니다. 현재 두 섹션이 모두 단일 시스템 풀을 정의하지만 향후 출시되는 OpenShift Container Platform 버전은 설치 과정에서 여러 컴퓨팅 풀 정의를 지원할 수 있습니다. 하나의 컨트롤 플레인 풀만 사용됩니다.
- 3 6 동시 멀티스레딩 또는 **hyperthreading** 활성화/비활성화 여부를 지정합니다. 시스템 코어의 성능을 높이기 위해 기본적으로 동시 멀티스레딩이 활성화됩니다. 매개변수 값을 **Disabled**로 설정하여 비활성화할 수 있습니다. 일부 클러스터 시스템에서 동시 멀티스레딩을 비활성화할 경우에는 해당 멀티스레딩을 모든 클러스터 시스템에서 비활성화해야 합니다.



중요

동시 멀티스레딩을 비활성화하는 경우 용량 계획에서 시스템 성능이 크게 저하될 수 있는 문제를 고려해야 합니다. 동시 멀티스레딩을 비활성화하는 경우 시스템은 8개 이상의 CPU와 32GB의 RAM을 사용해야 합니다.

- 4 **replicas** 매개변수의 값을 **0**으로 설정해야 합니다. 이 매개변수는 클러스터를 생성하고 관리하는 작업자 수를 제어합니다. 이는 사용자 프로비저닝 인프라를 사용할 때 클러스터가 실행하지 않는 기능입니다. OpenShift Container Platform 설치를 완료하기 전에 클러스터에서 사용할 작업자 시스템을 수동으로 배포해야 합니다.

- 7 클러스터에 추가하는 컨트롤 플레인 시스템의 수입니다. 클러스터에서 이 값을 클러스터의 etcd 끝 점 수로 사용하므로 이 값은 배포하는 컨트롤 플레인 시스템의 수와 일치해야 합니다.
- 8 DNS 레코드에 지정한 클러스터 이름입니다.
- 9 vCenter 서버의 정규화된 호스트 이름 또는 IP 주소입니다.
- 10 서버에 액세스하기 위한 사용자의 이름입니다. 이 사용자에게는 최소한 vSphere에서 **정적 또는 동적 영구 불륨 프로비저닝**에 필요한 역할과 권한이 있어야 합니다.
- 11 vSphere 사용자와 연결된 암호입니다.
- 12 vSphere 데이터 센터입니다.
- 13 사용할 기본 vSphere 데이터 저장소입니다.
- 14 선택 사항: 설치 관리자 프로비저닝 인프라의 경우 설치 프로그램이 가상 머신을 생성하는 기존 폴더의 절대 경로(예: `/<datacenter_name>/vm/<folder_name>/<subfolder_name>`)입니다. 이 값을 제공하지 않으면 설치 프로그램이 인프라 ID로 이름이 지정된 데이터 센터 가상 머신 폴더에 최상위 폴더를 만듭니다. 클러스터에 인프라를 제공하는 경우에는 이 매개변수를 생략합니다.
- 15 FIPS 모드 활성화 또는 비활성화 여부입니다. 기본적으로 FIPS 모드는 비활성화됩니다. FIPS 모드가 활성화되면 OpenShift Container Platform이 실행되는 RHCOS(Red Hat Enterprise Linux CoreOS) 시스템에서 기본 Kubernetes 암호화 제품군은 우회하고 RHCOS와 함께 제공되는 암호화 모듈을 대신 사용합니다.



중요

FIPS 검증 / 진행 중인 모듈 암호화 라이브러리 사용은 **x86_64** 아키텍처의 OpenShift Container Platform 배포에서만 지원됩니다.

- 16 **OpenShift Cluster Manager** 에서 얻은 풀 시크릿입니다. 이 풀 시크릿을 사용하면 OpenShift Container Platform 구성 요소에 대한 컨테이너 이미지를 제공하는 Quay.io를 포함하여 인증 기관에서 제공하는 서비스로 인증할 수 있습니다.
- 17 RHCOS(Red Hat Enterprise Linux CoreOS)의 **core** 사용자에게 대한 기본 SSH 키의 공용 부분입니다.

15.6.9.2. 설치 중 클러스터 단위 프록시 구성

프로덕션 환경에서는 인터넷에 대한 직접 액세스를 거부하고 대신 HTTP 또는 HTTPS 프록시를 제공합니다. **install-config.yaml** 파일에서 프록시 설정을 구성하여 프록시가 사용되도록 새 OpenShift Container Platform 클러스터를 구성할 수 있습니다.

사전 요구 사항

- 기존 **install-config.yaml** 파일이 있습니다.
- 클러스터에서 액세스해야 하는 사이트를 검토하고 프록시를 바이패스해야 하는지 확인했습니다. 기본적으로 호스팅 클라우드 공급자 API에 대한 호출을 포함하여 모든 클러스터 발신(Egress) 트래픽이 프록시됩니다. 필요한 경우 프록시를 바이패스하기 위해 **Proxy** 오브젝트의 **spec.noProxy** 필드에 사이트를 추가했습니다.



참고

Proxy 오브젝트의 **status.noProxy** 필드는 설치 구성에 있는 **networking.machineNetwork[].cidr**, **networking.clusterNetwork[].cidr**, **networking.serviceNetwork[]** 필드의 값으로 채워집니다.

Amazon Web Services (AWS), Google Cloud Platform (GCP), Microsoft Azure 및 Red Hat OpenStack Platform (RHOSP)에 설치하는 경우 **Proxy** 오브젝트 **status.noProxy** 필드도 인스턴스 메타데이터 끝점(**169.254.169.254**)로 채워집니다.

절차

1. **install-config.yaml** 파일을 편집하고 프록시 설정을 추가합니다. 예를 들면 다음과 같습니다.

```

apiVersion: v1
baseDomain: my.domain.com
proxy:
  httpProxy: http://<username>:<pswd>@<ip>:<port> 1
  httpsProxy: https://<username>:<pswd>@<ip>:<port> 2
  noProxy: example.com 3
additionalTrustBundle: | 4
  -----BEGIN CERTIFICATE-----
  <MY_TRUSTED_CA_CERT>
  -----END CERTIFICATE-----
...
    
```

- 1 클러스터 외부에서 HTTP 연결을 구축하는 데 사용할 프록시 URL입니다. URL 스키마는 **http**여야 합니다.
- 2 클러스터 외부에서 HTTPS 연결을 구축하는 데 사용할 프록시 URL입니다.
- 3 대상 도메인 이름, IP 주소 또는 프록시에서 제외할 기타 네트워크 CIDR로 이루어진 쉼표로 구분된 목록입니다. 하위 도메인과 일치하려면 도메인 앞에 **.**을 입력합니다. 예를 들어, **.y.com**은 **x.y.com**과 일치하지만 **y.com**은 일치하지 않습니다. *****를 사용하여 모든 대상에 대해 프록시를 바이패스합니다. vCenter의 IP 주소와 해당 시스템에 사용하는 IP 범위를 포함해야 합니다.
- 4 이 값을 제공하면 설치 프로그램에서 추가 CA 인증서를 보유할 **openshift -config** 네임스페이스에 **user-ca- bundle**이라는 구성 맵을 생성합니다. **additionalTrustBundle** 및 하나 이상의 프록시 설정을 제공하는 경우 **프록시** 오브젝트는 **trustedCA** 필드의 **user-ca-bundle** 구성 맵을 참조하도록 구성됩니다. 그러면 Cluster Network Operator에서 **trustedCA** 매개 변수에 대해 지정된 콘텐츠를 RHCOS 신뢰 번들과 병합하는 **trusted-ca-bundle** 구성 맵을 생성합니다. 프록시의 ID 인증서를 RHCOS 트러스트 번들에 있는 기관에서 서명하지 않은 경우 **additionalTrustBundle** 필드가 있어야 합니다.

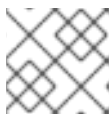

참고

설치 프로그램에서 프록시 **adinessEndpoints** 필드를 지원하지 않습니다.

2. 파일을 저장해 놓고 OpenShift Container Platform을 설치할 때 참조하십시오.

제공되는 **install-config.yaml** 파일의 프록시 설정을 사용하는 **cluster**라는 이름의 클러스터 전체 프록시가 설치 프로그램에 의해 생성됩니다. 프록시 설정을 제공하지 않아도 **cluster Proxy** 오브젝트는 계속 생성되지만 **spec**은 **nil**이 됩니다.

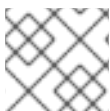

참고

cluster라는 **Proxy** 오브젝트만 지원되며 추가 프록시는 생성할 수 없습니다.

15.6.10. 고급 네트워크 구성 지정

고급 구성 사용자 지정을 사용하여 클러스터 네트워크 공급자에 대한 추가 구성을 지정하여 기존 네트워크 환경에 클러스터를 통합할 수 있습니다. 클러스터를 설치하기 전에만 고급 네트워크 구성을 지정할 수 있습니다.



중요

설치 프로그램에서 생성한 OpenShift Container Platform 매니페스트 파일을 수정하는 것은 지원되지 않습니다. 다음 절차에서와 같이 생성한 매니페스트 파일을 적용할 수 있습니다.

사전 요구 사항

- **install-config.yaml** 파일을 생성하고 수정합니다.
- 클러스터에 대한 Ignition 구성 파일을 생성하십시오.

절차

1. 설치 프로그램이 포함된 디렉터리로 변경하고 매니페스트를 생성합니다.

```
$ ./openshift-install create manifests --dir <installation_directory>
```

다음과 같습니다.

<installation_directory>

클러스터의 **install-config.yaml** 파일이 포함된 디렉터리의 이름을 지정합니다.

2. **<installation_directory>/manifests/** 디렉터리에 **cluster-network-03-config.yml**이라는 stub 매니페스트 파일을 만듭니다.

```
$ cat <<EOF > <installation_directory>/manifests/cluster-network-03-config.yml
apiVersion: operator.openshift.io/v1
kind: Network
metadata:
  name: cluster
spec:
EOF
```

다음과 같습니다.

<installation_directory>

클러스터의 **manifests/** 디렉터리가 포함된 디렉터리 이름을 지정합니다.

3. 편집기에서 **cluster-network-03-config.yml** 파일을 열고 다음 예와 같이 클러스터의 고급 네트워크 구성을 지정합니다.

OpenShift SDN 네트워크 공급자에 대한 다른 VXLAN 포트 지정

```
apiVersion: operator.openshift.io/v1
kind: Network
metadata:
  name: cluster
spec:
  defaultNetwork:
    openshiftSDNConfig:
      vxlanPort: 4800
```

OVN-Kubernetes 네트워크 공급자의 IPsec 활성화

```
apiVersion: operator.openshift.io/v1
kind: Network
metadata:
  name: cluster
spec:
  defaultNetwork:
    ovnKubernetesConfig:
      ipsecConfig: {}
```

4. **cluster-network-03-config.yml** 파일을 저장하고 텍스트 편집기를 종료합니다.오.
5. 선택 사항: **manifests/cluster-network-03-config.yml** 파일을 백업합니다. 설치 프로그램은 클러스터를 생성할 때 **manifests/** 디렉터리를 삭제합니다.
6. 컨트롤 플레인 시스템을 정의하는 Kubernetes 매니페스트 파일을 제거하고 machineSets를 컴퓨팅합니다.

```
$ rm -f openshift/99_openshift-cluster-api_master-machines-*.yaml openshift/99_openshift-cluster-api_worker-machineset-*.yaml
```

이러한 리소스는 사용자가 직접 생성하고 관리하기 때문에 초기화할 필요가 없습니다.

- 시스템 API로 MachineSet 파일을 보존하여 컴퓨팅 시스템을 생성할 수 있지만 사용자 환경과 일치하도록 해당 참조를 업데이트해야 합니다.

15.6.11. CNO(Cluster Network Operator) 구성

클러스터 네트워크의 구성은 CNO(Cluster Network Operator) 구성의 일부로 지정되며 **cluster**라는 이름의 CR(사용자 정의 리소스) 오브젝트에 저장됩니다. CR은 **operator.openshift.io** API 그룹에서 **Network** API의 필드를 지정합니다.

CNO 구성은 **Network.config.openshift.io** API 그룹의 **Network** API에서 클러스터 설치 중에 다음 필드를 상속하며 이러한 필드는 변경할 수 없습니다.

clusterNetwork

Pod IP 주소가 할당되는 IP 주소 풀입니다.

serviceNetwork

서비스를 위한 IP 주소 풀입니다.

defaultNetwork.type

OpenShift SDN 또는 OVN-Kubernetes와 같은 클러스터 네트워크 공급자입니다.

cluster라는 CNO 오브젝트에서 **defaultNetwork** 오브젝트의 필드를 설정하여 클러스터의 클러스터 네트워크 공급자 구성을 지정할 수 있습니다.

15.6.11.1. CNO(Cluster Network Operator) 구성 오브젝트

CNO(Cluster Network Operator)의 필드는 다음 표에 설명되어 있습니다.

표 15.57. CNO(Cluster Network Operator) 구성 오브젝트

필드	유형	설명
metadata.name	string	CNO 개체 이름입니다. 이 이름은 항상 cluster 입니다.
spec.clusterNetwork	array	Pod IP 주소가 할당되는 IP 주소 블록과 클러스터의 각 개별 노드에 할당된 서브넷 접두사 길이를 지정하는 목록입니다. 예를 들면 다음과 같습니다. <pre>spec: clusterNetwork: - cidr: 10.128.0.0/19 hostPrefix: 23 - cidr: 10.128.32.0/19 hostPrefix: 23</pre> <p>이 값은 ready-only이며 install-config.yaml 파일에 지정되어 있습니다.</p>
spec.serviceNetwork	array	서비스의 IP 주소 블록입니다. OpenShift SDN 및 OVN-Kubernetes CNI(Container Network Interface) 네트워크 공급자는 서비스 네트워크에 대한 단일 IP 주소 블록만 지원합니다. 예를 들면 다음과 같습니다. <pre>spec: serviceNetwork: - 172.30.0.0/14</pre> <p>이 값은 ready-only이며 install-config.yaml 파일에 지정되어 있습니다.</p>
spec.defaultNetwork	object	클러스터 네트워크의 CNI(Container Network Interface) 클러스터 네트워크 공급자를 구성합니다.
spec.kubeProxyConfig	object	이 개체의 필드는 kube-proxy 구성을 지정합니다. OVN-Kubernetes 클러스터 네트워크 공급자를 사용하는 경우 kube-proxy 구성이 적용되지 않습니다.

defaultNetwork 오브젝트 구성

defaultNetwork 오브젝트의 값은 다음 표에 정의되어 있습니다.

표 15.58. defaultNetwork 오브젝트

필드	유형	설명
type	string	<p>OpenShiftSDN 또는 OVNKubernetes 중 하나이며, 클러스터 네트워크 공급자가 설치 중에 선택됩니다. 클러스터를 설치한 후에는 이 값을 변경할 수 없습니다.</p> <div style="display: flex; align-items: center;">  <div> <p>참고</p> <p>OpenShift Container Platform은 기본적으로 OpenShift SDN CNI(Container Network Interface) 클러스터 네트워크 공급자를 사용합니다.</p> </div> </div>
openshiftSDNConfig	object	이 오브젝트는 OpenShift SDN 클러스터 네트워크 공급자에만 유효합니다.
ovnKubernetesConfig	object	이 오브젝트는 OVN-Kubernetes 클러스터 네트워크 공급자에만 유효합니다.

OpenShift SDN CNI 네트워크 공급자에 대한 구성

다음 표에서는 OpenShift SDN Container Network Interface (CNI) 클러스터 네트워크 공급자의 구성 필드를 설명합니다.

표 15.59. openshiftSDNConfig 오브젝트

필드	유형	설명
mode	string	<p>OpenShift SDN의 네트워크 격리 모드를 구성합니다. 기본값은 NetworkPolicy입니다.</p> <p>Multitenant 및 Subnet 값은 OpenShift Container Platform 3.x 버전과의 역호환할 수 있지만 권장되지는 않습니다. 클러스터를 설치한 후에는 이 값을 변경할 수 없습니다.</p>
mtu	integer	<p>VXLAN 오버레이 네트워크의 최대 전송 단위(MTU)입니다. 이는 기본 네트워크 인터페이스의 MTU를 기준으로 자동 탐지됩니다. 일반적으로 감지된 MTU를 재정의할 필요는 없습니다.</p> <p>자동 감지 값이 예상 밖인 경우 노드의 기본 네트워크 인터페이스의 MTU가 올바른지 확인합니다. 이 옵션을 사용하여 노드의 기본 네트워크 인터페이스의 MTU 값을 변경할 수 없습니다.</p> <p>클러스터에 다른 노드에 대한 다른 MTU 값이 필요한 경우 이 값을 클러스터의 가장 낮은 MTU 값보다 50 미만으로 설정해야 합니다. 예를 들어 클러스터의 일부 노드에는 9001의 MTU가 있고 일부에는 1500의 MTU가 있는 경우 이 값을 1450으로 설정해야 합니다.</p> <p>클러스터를 설치한 후에는 이 값을 변경할 수 없습니다.</p>

필드	유형	설명
vxlanPort	integer	<p>모든 VXLAN 패킷에 사용할 포트입니다. 기본값은 4789입니다. 클러스터를 설치한 후에는 이 값을 변경할 수 없습니다.</p> <p>기존 노드가 다른 VXLAN 네트워크에 속하는 가상 환경에서 실행 중인 경우에는 기본값을 변경해야 할 수도 있습니다. 예를 들어 VMware NSX-T 위에서 OpenShift SDN 오버레이를 실행할 때 두 SDN이 동일한 기본 VXLAN 포트 번호를 사용하므로 VXLAN의 대체 포트를 선택해야 합니다.</p> <p>AWS(Amazon Web Services)에서는 포트 9000과 포트 9999 사이에서 VXLAN의 대체 포트를 선택할 수 있습니다.</p>

OpenShift SDN 구성 예

```
defaultNetwork:
  type: OpenShiftSDN
  openshiftSDNConfig:
    mode: NetworkPolicy
    mtu: 1450
    vxlanPort: 4789
```

OVN-Kubernetes CNI 클러스터 네트워크 공급자에 대한 구성

다음 표에서는 OVN-Kubernetes CNI 클러스터 네트워크 공급자의 구성 필드를 설명합니다.

표 15.60. ovnKubernetesConfig object

필드	유형	설명
mtu	integer	<p>Geneve(Generic Network Virtualization Encapsulation) 오버레이 네트워크의 MTU(최대 전송 단위)입니다. 이는 기본 네트워크 인터페이스의 MTU를 기준으로 자동 탐지됩니다. 일반적으로 감지된 MTU를 재정의할 필요는 없습니다.</p> <p>자동 감지 값이 예상 밖인 경우 노드의 기본 네트워크 인터페이스의 MTU가 올바른지 확인합니다. 이 옵션을 사용하여 노드의 기본 네트워크 인터페이스의 MTU 값을 변경할 수 없습니다.</p> <p>클러스터에 다른 노드에 대한 다른 MTU 값이 필요한 경우, 이 값을 클러스터의 가장 낮은 MTU 값보다 100 미만으로 설정해야 합니다. 예를 들어, 클러스터의 일부 노드에 9001의 MTU가 있고 일부에는 1500의 MTU가 있는 경우 이 값을 1400으로 설정해야 합니다.</p> <p>클러스터를 설치한 후에는 이 값을 변경할 수 없습니다.</p>
genevePort	integer	<p>모든 Geneve 패킷에 사용할 포트입니다. 기본값은 6081입니다. 클러스터를 설치한 후에는 이 값을 변경할 수 없습니다.</p>
ipsecConfig	object	<p>IPsec 암호화를 활성화하려면 빈 오브젝트를 지정합니다. 클러스터를 설치한 후에는 이 값을 변경할 수 없습니다.</p>

OVN-Kubernetes 구성 예

```
defaultNetwork:
  type: OVNKubernetes
  ovnKubernetesConfig:
    mtu: 1400
    genevePort: 6081
    ipsecConfig: {}
```

kubeProxyConfig 오브젝트 구성

kubeProxyConfig 오브젝트의 값은 다음 표에 정의되어 있습니다.

표 15.61. kubeProxyConfig object

필드	유형	설명
iptablesSyncPeriod	string	<p>iptables 규칙의 새로 고침 간격입니다. 기본값은 30s입니다. 유효 접미사로 s, m, h가 있으며, 자세한 설명은 Go time 패키지 문서를 참조하십시오.</p> <div style="display: flex; align-items: center;">  <div> <p>참고</p> <p>OpenShift Container Platform 4.3 이상에서는 성능이 개선되어 더 이상 iptablesSyncPeriod 매개변수를 조정할 필요가 없습니다.</p> </div> </div>
proxyArguments.iptables-min-sync-period	array	<p>iptables 규칙을 새로 고치기 전 최소 기간입니다. 이 필드를 통해 새로 고침 간격이 너무 짧지 않도록 조정할 수 있습니다. 유효 접미사로 s, m, h가 있으며, 자세한 설명은 Go time 패키지를 참조하십시오. 기본값은 다음과 같습니다.</p> <pre>kubeProxyConfig: proxyArguments: iptables-min-sync-period: - 0s</pre>

15.6.12. Ignition 구성 파일 생성

클러스터 시스템을 수동으로 시작해야 하므로 클러스터가 시스템을 생성하는 데 필요한 Ignition 구성 파일을 사용자가 생성해야 합니다.

중요

- 설치 프로그램에서 생성하는 Ignition 구성 파일에 24시간 후에 만료되는 인증서가 포함되어 있습니다. 이 인증서는 그 후에 갱신됩니다. 인증서를 갱신하기 전에 클러스터가 종료되고 24시간이 지난 후에 클러스터가 다시 시작되면 클러스터는 만료된 인증서를 자동으로 복구합니다. 예외적으로 kubelet 인증서를 복구하려면 대기 중인 **node-bootstrapper** 인증서 서명 요청(CSR)을 수동으로 승인해야 합니다. 자세한 내용은 *Recovering from expired control plane certificates* 문서를 참조하십시오.
- 클러스터를 설치한 후 24시간에서 22시간까지의 인증서가 교체되기 때문에 생성된 후 12시간 이내에 Ignition 구성 파일을 사용하는 것이 좋습니다. 12시간 이내에 Ignition 구성 파일을 사용하면 설치 중에 인증서 업데이트가 실행되는 경우 설치 실패를 방지할 수 있습니다.

사전 요구 사항

- OpenShift Container Platform 설치 프로그램과 클러스터의 풀 시크릿을 받습니다. 제한된 네트워크 설치의 경우, 해당 파일은 미리 호스트에 있습니다.

절차

- Ignition 구성 파일을 가져옵니다.

```
$ ./openshift-install create ignition-configs --dir <installation_directory> 1
```

- 1 **<installation_directory>**는 설치 프로그램이 생성하는 파일을 저장할 디렉터리 이름을 지정합니다.

중요

install-config.yaml 파일을 생성한 경우 파일이 포함된 디렉터리를 지정하십시오. 그렇지 않으면 빈 디렉터리를 지정합니다. 부트스트랩 X.509 인증서와 같은 일부 설치 자산은 단기간에 만료되므로 설치 디렉터리를 재사용해서는 안 됩니다. 다른 클러스터 설치의 개별 파일을 재사용하려면 해당 파일을 사용자 디렉터리에 복사하면 됩니다. 그러나 설치 자산의 파일 이름은 릴리스간에 변경될 수 있습니다. 따라서 이전 OpenShift Container Platform 버전에서 설치 파일을 복사할 때는 주의하십시오.

다음 파일이 디렉터리에 생성됩니다.

```
.
├── auth
│   ├── kubeadmin-password
│   └── kubeconfig
├── bootstrap.ign
├── master.ign
├── metadata.json
└── worker.ign
```

15.6.13. 인프라 이름 추출

Ignition 구성 파일에는 AWS의 VMware Cloud에서 클러스터를 고유하게 식별하는 데 사용할 수 있는 고유한 클러스터 식별자가 포함되어 있습니다. 클러스터 ID를 가상 머신 폴더의 이름으로 사용하려면 해당 ID를 추출해야 합니다.

사전 요구 사항

- OpenShift Container Platform 설치 프로그램과 클러스터의 풀 시크릿을 받으셨습니다.
- 클러스터에 대한 Ignition 구성 파일을 생성하셨습니다.
- **jq** CLI를 설치하셨습니다.

절차

- Ignition 구성 파일 메타데이터에서 인프라 이름을 추출하여 확인하려면 다음 명령을 실행하십시오.

```
$ jq -r .infralD <installation_directory>/metadata.json 1
```

- 1 **<installation_directory>**는 설치 파일을 저장한 디렉터리의 경로를 지정합니다.

출력 예

```
openshift-vw9j6 1
```

- 1 이 명령의 출력은 클러스터 이름과 임의의 문자열입니다.

15.6.14. vSphere에서 RHCOS(Red Hat Enterprise Linux CoreOS) 시스템 생성

사용자 프로비저닝 인프라가 포함된 클러스터를 VMware vSphere에 설치하기 전에 vSphere 호스트에서 클러스터가 사용할 RHCOS 시스템을 생성해야 합니다.

사전 요구 사항

- 클러스터에 대한 Ignition 구성 파일이 있어야 합니다.
- 사용자 컴퓨터에서 액세스할 수 있고 생성한 시스템이 액세스할 수 있는 HTTP 서버에 액세스할 수 있습니다.
- **vSphere 클러스터** 를 생성했습니다.

절차

1. 설치 프로그램에서 생성된 부트스트랩 Ignition 구성 파일 (**<installation_directory>/bootstrap.ign**)을 HTTP 서버에 업로드합니다. 이 파일의 URL을 기록해 둡니다.
2. 부트스트랩 노드의 다음 보조 Ignition 구성 파일을 **<installation_directory>/merge-bootstrap.ign**으로 컴퓨터에 저장합니다.

```
{
  "ignition": {
```

```

"config": {
  "merge": [
    {
      "source": "<bootstrap_ignition_config_url>", 1
      "verification": {}
    }
  ],
  "timeouts": {},
  "version": "3.2.0"
},
"networkd": {},
"passwd": {},
"storage": {},
"systemd": {}
}

```

- 1 호스팅 한 부트스트랩 Ignition 구성 파일의 URL을 지정합니다.

부트스트랩 머신에 대한 VM(가상 머신)을 생성할 때 이 Ignition 구성 파일을 사용합니다.

3. 설치 프로그램이 생성한 다음 Ignition 구성 파일을 찾습니다.

- **<installation_directory>/master.ign**
- **<installation_directory>/worker.ign**
- **<installation_directory>/merge-bootstrap.ign**

4. Ignition 구성 파일을 Base64 인코딩으로 변환합니다. 이 절차의 뒷부분에서는 이러한 파일을 VM의 추가 구성 매개변수 **guestinfo.ignition.config.data**에 추가해야 합니다. 예를 들어 Linux 운영 체제를 사용하는 경우 **base64** 명령을 사용하여 파일을 인코딩할 수 있습니다.

```
$ base64 -w0 <installation_directory>/master.ign > <installation_directory>/master.64
```

```
$ base64 -w0 <installation_directory>/worker.ign > <installation_directory>/worker.64
```

```
$ base64 -w0 <installation_directory>/merge-bootstrap.ign > <installation_directory>/merge-bootstrap.64
```

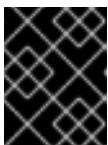

중요

설치를 마친 후 클러스터에 컴퓨팅 시스템을 더 추가하려면 Ignition 구성 파일을 삭제하지 마십시오.

5. RHCOS OVA 이미지를 가져옵니다. [RHCOS 이미지 미리](#) 페이지에서 이미지를 사용할 수 있습니다.

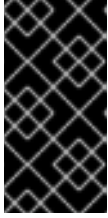

중요

RHCOS 이미지는 OpenShift Container Platform 릴리스에 따라 변경되지 않을 수 있습니다. 설치하는 OpenShift Container Platform 버전과 같거나 그 이하의 버전 중 가장 최신 버전의 이미지를 다운로드해야 합니다. 지원되는 경우 OpenShift Container Platform 버전과 일치하는 이미지 버전을 사용합니다.

파일 이름에는 **rhcos-vmware.<architecture>.ova** 형식의 OpenShift Container Platform 버전 번호가 포함됩니다.

6. vSphere Client에서 VM을 저장할 데이터 센터 폴더를 생성합니다.
 - a. **VMs and Templates** 보기를 클릭합니다.
 - b. 데이터 센터 이름을 마우스 오른쪽 버튼으로 클릭합니다.
 - c. **New Folder → New VM and Template Folder**를 클릭합니다.
 - d. 표시되는 창에서 폴더 이름을 입력합니다. **install-config.yaml** 파일에서 기존 폴더를 지정하지 않은 경우 인프라 ID와 동일한 이름으로 폴더를 생성합니다. vCenter는 이 폴더 이름을 사용하여 Workspace 구성에 적절한 위치에 스토리지를 동적으로 프로비저닝합니다.
7. vSphere Client에서 OVA 이미지에 대한 템플릿을 생성한 다음 필요에 따라 템플릿을 복제합니다.



참고

다음 단계에서 템플릿을 생성한 다음 모든 클러스터 시스템에 대한 템플릿을 복제합니다. 그런 다음 VM을 프로비저닝할 때 복제된 머신 유형의 Ignition 구성 파일의 위치를 제공합니다.

- a. **Hosts and Clusters** 탭에서 클러스터 이름을 마우스 오른쪽 버튼으로 클릭하고 **Deploy OVF Template**을 선택합니다.
- b. **Select an OVF** 탭에서 다운로드한 RHCOS OVA 파일의 이름을 지정합니다.
- c. **이름 및 폴더 선택** 탭에서 템플릿의 가상 시스템 이름(예: **Template-RHCOS**)을 설정합니다. vSphere 클러스터의 이름을 클릭하고 이전 단계에서 생성한 폴더를 선택합니다.
- d. **Select a compute resource** 탭에서 vSphere 클러스터 이름을 클릭합니다.
- e. **Select storage** 탭에서 VM의 스토리지 옵션을 구성합니다.
 - 스토리지 기본 설정에 따라 **Thin Provision** 또는 **Thick Provision**을 선택합니다.
 - **install-config.yaml** 파일에서 지정한 데이터 저장소를 선택합니다.
- f. **Select network** 탭에서 사용 가능한 경우 클러스터에 대해 구성된 네트워크를 지정합니다.
- g. OVF 템플릿을 생성할 때 **템플릿 사용자 지정** 탭에 값을 지정하지 않거나 템플릿을 추가로 구성하지 마십시오.



중요

원래 VM 템플릿을 시작하지 마십시오. VM 템플릿이 꺼져 있어야 하며 새 RHCOS 머신에 대해 복제해야 합니다. VM 템플릿을 시작하면 VM 템플릿이 플랫폼의 VM으로 구성되므로 시스템 세트가 구성을 적용할 수 있는 템플릿으로 사용되지 않습니다.

8. 템플릿이 배포된 후 클러스터에서 시스템의 가상 머신을 배포합니다.
 - a. 템플릿 이름을 마우스 오른쪽 버튼으로 클릭하고 **Clone → Clone to Virtual Machine**을 클릭합니다.
 - b. **Select a name and folder** 탭에서 가상 머신의 이름을 지정합니다. **control-plane-0** 또는 **compute-1** 과 같은 시스템 유형을 이름에 포함할 수 있습니다.
 - c. **Select a name and folder** 탭에서 클러스터에 대해 생성한 폴더의 이름을 선택합니다.
 - d. **Select a compute resource** 탭에서 데이터 센터의 호스트 이름을 선택합니다.
 - e. 선택 사항: **Select storage(스토리지 선택)** 탭에서 스토리지 옵션을 사용자 지정합니다.
 - f. **Select clone options**에서 **Customize this virtual machine's hardware**를 선택합니다.
 - g. **Customize hardware** 탭에서 **VM Options → Advanced**를 클릭합니다.
 - 선택 사항: vSphere에서 기본 DHCP 네트워킹을 재정의합니다. 고정 IP 네트워킹을 활성화하려면 다음을 수행합니다.
 - i. 고정 IP 구성을 설정합니다.

```
$ export IPCFG="ip=<ip>::<gateway>:<netmask>:<hostname>:<iface>:none
nameserver=svr1 [nameserver=svr2 [nameserver=svr3 [...]]]"
```

명령 예

```
$ export IPCFG="ip=192.168.100.101::192.168.100.254:255.255.255.0::none
nameserver=8.8.8.8"
```

- ii. **guestinfo.afterburn.initrd.network-kargs** 속성을 설정한 후 vSphere의 OVA에서 VM을 부팅합니다.

```
$ govc vm.change -vm "<vm_name>" -e "guestinfo.afterburn.initrd.network-
kargs=${IPCFG}"
```

- 선택 사항: 클러스터 성능 문제가 발생하는 경우 **Latency Sensitivity** 목록에서 High를 선택합니다. VM의 CPU 및 메모리 예약에 다음과 같은 값이 있는지 확인합니다.
 - 메모리 예약 값은 구성된 메모리 크기와 같아야 합니다.
 - CPU 예약 값은 측정된 물리적 CPU 속도를 곱한 최소 대기 시간이 짧은 가상 CPU 수여야 합니다.
- **Edit Configuration**을 클릭하고 **Configuration Parameters** 창에서 **Add Configuration Params**를 클릭합니다. 다음 매개변수 이름 및 값을 정의합니다.
 - **guestinfo.ignition.config.data**: 이 절차에서 이전에 생성한 base-64 인코딩 파일을

찾아 이 머신 유형에 대해 base64로 인코딩된 Ignition 구성 파일의 내용을 붙여넣습니다.

- **guestinfo.ignition.config.data.encoding: base64**를 지정합니다.
 - **disk.EnableUUID: TRUE** 를 지정합니다.
- h. **Customize hardware** 탭의 **Virtual Hardware** 패널에서 지정된 값을 필요에 따라 수정합니다. RAM, CPU 및 디스크 스토리지의 양이 시스템 유형에 대한 최소 요구사항을 충족하는지 확인합니다.
- i. 구성을 완료하고 VM의 전원을 켭니다.
9. 각 시스템에 대해 이전 단계에 따라 클러스터의 나머지 시스템을 생성합니다.

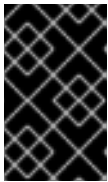

중요

이때 부트스트랩 및 컨트롤 플레인 시스템을 생성해야 합니다. 일부 Pod는 기본적으로 컴퓨팅 시스템에 배포되므로 클러스터를 설치하기 전에 컴퓨팅 시스템을 두 개 이상 생성합니다.

15.6.15. vSphere에서 RHCOS(Red Hat Enterprise Linux CoreOS) 머신 추가 생성

VMware vSphere에서 사용자 프로비저닝 인프라를 사용하는 클러스터에 대해 추가로 컴퓨팅 머신을 생성할 수 있습니다.

사전 요구 사항

- 컴퓨팅 머신의 base64로 인코딩된 Ignition 파일을 가져옵니다.
- 클러스터에 생성한 vSphere 템플릿에 액세스할 수 있습니다.

프로세스

1. 템플릿이 배포된 후 클러스터에서 시스템의 가상 머신을 배포합니다.
 - a. 템플릿 이름을 마우스 오른쪽 버튼으로 클릭하고 **Clone** → **Clone to Virtual Machine**을 클릭합니다.
 - b. **Select a name and folder** 탭에서 가상 머신의 이름을 지정합니다. **compute-1**과 같은 머신 유형을 이름에 포함할 수 있습니다.
 - c. **Select a name and folder** 탭에서 클러스터에 대해 생성한 폴더의 이름을 선택합니다.
 - d. **Select a compute resource** 탭에서 데이터 센터의 호스트 이름을 선택합니다.
 - e. 선택 사항: **Select storage(스토리지 선택)** 탭에서 스토리지 옵션을 사용자 지정합니다.
 - f. **Select clone options**에서 **Customize this virtual machine's hardware**를 선택합니다.
 - g. **Customize hardware** 탭에서 **VM Options** → **Advanced**를 클릭합니다.
 - **Latency Sensitivity** 목록에서 **High**를 선택합니다.
 - **Edit Configuration**을 클릭하고 **Configuration Parameters** 창에서 **Add Configuration Params**를 클릭합니다. 다음 매개변수 이름 및 값을 정의합니다.

- **guestinfo.ignition.config.data**: 이 머신 유형에 대한 base64로 인코딩된 컴퓨팅 Ignition 구성 파일의 내용을 붙여넣습니다.
 - **guestinfo.ignition.config.data.encoding: base64**를 지정합니다.
 - **disk.EnableUUID: TRUE** 를 지정합니다.
- h. **Customize hardware** 탭의 **Virtual Hardware** 패널에서 지정된 값을 필요에 따라 수정합니다. RAM, CPU 및 디스크 스토리지의 양이 시스템 유형에 대한 최소 요구사항을 충족하는지 확인합니다. 또한 사용 가능한 네트워크가 여러 개인 경우 **Add network adapter**에서 올바른 네트워크를 선택해야 합니다.
- i. 구성을 완료하고 VM의 전원을 켭니다.
2. 계속해서 클러스터에 추가 컴퓨팅 머신을 만듭니다.

15.6.16. 디스크 파티션 설정

대부분의 경우 데이터 파티션은 원래 다른 운영 체제를 설치하는 대신 RHCOS를 설치하여 생성됩니다. 이러한 경우 OpenShift Container Platform 설치 프로그램은 디스크 파티션을 설정할 수 있어야 합니다.

그러나 OpenShift Container Platform 노드를 설치할 때 기본 파티션 설정을 덮어 쓰기하기 위해 개입이 필요한 두 가지 경우가 있습니다.

- 별도의 파티션을 생성합니다. 빈 디스크에 녹색 필드 설치의 경우 파티션에 별도의 스토리지를 추가할 수 있습니다. 이는 **/var** 또는 **/var**의 하위 디렉터리 (예: **/var/lib/etcd**)중 하나를 별도의 파티션으로 만드는 경우에 공식적으로 지원됩니다.



중요

Kubernetes는 두 개의 파일 시스템 파티션만 지원합니다. 원래 구성에 둘 이상의 파티션을 추가하는 경우 Kubernetes는 모든 파티션을 모니터링할 수 없습니다.

- 기존 파티션 유지: 기존 노드에 OpenShift Container Platform을 다시 설치하고 이전 운영 체제에서 설치된 데이터 파티션을 유지해야 하는 경우 기존 데이터 파티션을 유지할 수 있는 **coreos-installer**에 부팅 인수와 옵션이 모두 있습니다.

별도의 /var 파티션 만들기

일반적으로 OpenShift Container Platform의 디스크 파티션 설정은 설치 프로그램에 맡겨야 합니다. 그러나 확장하려는 파일 시스템의 일부에 별도의 파티션을 생성해야 하는 경우가 있습니다.

OpenShift 컨테이너 플랫폼은 **/var** 파티션 또는 **/var**의 하위 디렉터리 중 하나에 스토리지를 연결하는 단일 파티션의 추가를 지원합니다. 예를 들면 다음과 같습니다.

- **/var/lib/containers**: 시스템에 더 많은 이미지 및 컨테이너가 추가될 때 확장할 수 있는 컨테이너 관련 콘텐츠가 있습니다.
- **/var/lib/etcd**: etcd 스토리지의 성능 최적화와 같은 목적으로 별도로 유지하려는 데이터를 보유합니다.
- **/var**: 감사와 같은 목적으로 별도로 보관할 수 있는 데이터를 포함합니다.

/var 디렉터리의 콘텐츠를 별도로 저장하면 필요에 따라 해당 영역에 대한 스토리지 확장을 보다 용이하게 하고 나중에 OpenShift Container Platform을 다시 설치하여 해당 데이터를 그대로 보존할 수 있습니다. 이 방법을 사용하면 모든 컨테이너를 다시 가져올 필요가 없으며 시스템을 업데이트할 때 대용량 로그 파일을 복사할 필요도 없습니다.

Red Hat Enterprise Linux CoreOS (RHCOS)를 새로 설치하기 전에 **/var**가 있어야 하므로 다음 절차에서 는 OpenShift Container Platform 설치의 **openshift-install** 준비 단계 중에 삽입되는 시스템 구성을 생성 하여 별도의 **/var** 파티션을 설정합니다.

프로세스

1. OpenShift Container Platform 설치 파일을 저장할 디렉터리를 만듭니다.

```
$ mkdir $HOME/clusterconfig
```

2. **openshift-install**을 실행하여 **manifest** 및 **openshift** 하위 디렉터리에 파일 세트를 만듭니다. 프 롬프트가 표시되면 시스템 질문에 대답합니다.

```
$ openshift-install create manifests --dir $HOME/clusterconfig
? SSH Public Key ...
$ ls $HOME/clusterconfig/openshift/
99_kubeadmin-password-secret.yaml
99_openshift-cluster-api_master-machines-0.yaml
99_openshift-cluster-api_master-machines-1.yaml
99_openshift-cluster-api_master-machines-2.yaml
...
```

3. **MachineConfig** 개체를 만들고 이를 **openshift** 디렉터리의 파일에 추가합니다. 예를 들어 파일 이름을 **98-var-partition.yaml**로 지정하고 장치 이름을 **worker** 시스템의 스토리지 장치 이름으로 변경하며 스토리지 크기를 적절하게 설정합니다. 이 예에서는 **/var** 디렉토리를 별도의 파티션에 배치합니다.

```
apiVersion: machineconfiguration.openshift.io/v1
kind: MachineConfig
metadata:
  labels:
    machineconfiguration.openshift.io/role: worker
  name: 98-var-partition
spec:
  config:
    ignition:
      version: 3.2.0
    storage:
      disks:
        - device: /dev/<device_name> ❶
          partitions:
            - label: var
              startMiB: <partition_start_offset> ❷
              sizeMiB: <partition_size> ❸
          filesystems:
            - device: /dev/disk/by-partlabel/var
              path: /var
              format: xfs
      systemd:
        units:
          - name: var.mount ❹
            enabled: true
            contents: |
              [Unit]
```

```
Before=local-fs.target
[Mount]
What=/dev/disk/by-partlabel/var
Where=/var
Options=defaults,prjquota 5
[Install]
WantedBy=local-fs.target
```

- 1 파티션을 설정해야 하는 디스크 저장 장치 이름입니다.
- 2 데이터 파티션을 부트 디스크에 추가할 때 최소 25000 메비 바이트가 권장됩니다. 루트 파일 시스템은 지정된 오프셋까지 사용 가능한 모든 공간을 채우기 위해 자동으로 크기가 조정됩니다. 값이 지정되지 않거나 지정된 값이 권장 최소값보다 작으면 생성되는 루트 파일 시스템의 크기가 너무 작아지고 RHCOS를 나중에 다시 설치할 때 데이터 파티션의 첫 번째 부분을 덮어 쓸 수 있습니다.
- 3 데이터 파티션의 크기(MB)입니다.
- 4 마운트 유닛의 이름은 **Where=** 지시문에 지정된 디렉터리와 일치해야 합니다. 예를 들어 **/var/lib/containers** 에 마운트된 파일 시스템의 경우 유닛의 이름은 **var-lib-containers.mount** 여야 합니다.
- 5 컨테이너 스토리지에 사용되는 파일 시스템에 **prjquota** 마운트 옵션을 활성화해야 합니다.



참고

별도의 **/var** 파티션을 만들 때 다른 인스턴스 유형에 동일한 장치 이름이 없는 경우 작업자 노드에 다른 인스턴스 유형을 사용할 수 없습니다.

4. **openshift-install**을 다시 실행하여 **manifest** 및 **openshift** 하위 디렉터리의 파일 세트에서 Ignition 구성을 만듭니다.

```
$ openshift-install create ignition-configs --dir $HOME/clusterconfig
$ ls $HOME/clusterconfig/
auth bootstrap.ign master.ign metadata.json worker.ign
```

이제 Ignition 구성 파일을 vSphere 설치 절차에 대한 입력으로 사용하여 RHCOS (Red Hat Enterprise Linux CoreOS) 시스템을 설치할 수 있습니다.

15.6.17. **bootupd**를 사용하여 부트로더 업데이트

bootupd를 사용하여 부트로더를 업데이트하려면 RHCOS 머신에 수동으로 **bootupd**를 설치하거나 **systemd** 유닛이 활성화된 머신 구성을 제공해야 합니다. **grubby** 또는 기타 부트로더 툴과는 달리 **bootupd**는 커널 인수 전달과 같은 커널 공간 구성을 관리하지 않습니다.

bootupd를 설치한 후 OpenShift Container Platform 클러스터에서 원격으로 관리할 수 있습니다.



참고

bootupd는 BootHole 취약점에 대한 보호와 같이 베어 메탈 또는 가상화 하이퍼바이저 설치에서만 사용하는 것이 좋습니다.

수동 설치 방법

bootctl 명령줄 툴을 사용하여 **bootupd**를 수동으로 설치할 수 있습니다.

1. 시스템 상태를 검사합니다.

```
# bootupctl status
```

출력 예

```
Component EFI
Installed: grub2-efi-x64-1:2.04-31.fc33.x86_64,shim-x64-15-8.x86_64
Update: At latest version
```

2. **bootupd**를 설치하지 않고 생성된 RHCOS 이미지는 명시적 채택 단계가 필요합니다. 시스템 상태가 **Adoptable**인 경우 채택을 수행합니다.

```
# bootupctl adopt-and-update
```

출력 예

```
Updated: grub2-efi-x64-1:2.04-31.fc33.x86_64,shim-x64-15-8.x86_64
```

3. 업데이트를 사용할 수 있는 경우 다음 재부팅에 변경 사항이 적용되도록 업데이트를 적용합니다.

```
# bootupctl update
```

출력 예

```
Updated: grub2-efi-x64-1:2.04-31.fc33.x86_64,shim-x64-15-8.x86_64
```

시스템 구성 방법

bootupd를 활성화하는 또 다른 방법은 머신 구성을 제공하는 것입니다.

- 다음 예와 같이 **systemd** 단위가 활성화된 머신 구성 파일을 제공합니다.

출력 예

```
variant: rhcos
version: 1.1.0
systemd:
  units:
    - name: custom-bootupd-auto.service
      enabled: true
      contents: |
        [Unit]
        Description=Bootupd automatic update

        [Service]
        ExecStart=/usr/bin/bootupctl update
        RemainAfterExit=yes

        [Install]
        WantedBy=multi-user.target
```

15.6.18. 클러스터 생성

Google Cloud Platform 클러스터를 생성하려면 설치 프로그램으로 생성한 Ignition 구성 파일을 사용하여 프로비저닝한 시스템에서 부트스트랩 프로세스가 완료될 때까지 기다립니다.

사전 요구 사항

- 클러스터에 필요한 인프라를 만듭니다.
- 설치 프로그램을 받아서 클러스터의 Ignition 구성 파일을 생성했습니다.
- Ignition 구성 파일을 사용하여 클러스터에 대한 RHCOS 시스템을 생성했습니다.
- 사용자 머신에서 직접 인터넷에 액세스하거나 HTTP 또는 HTTPS 프록시를 사용할 수 있습니다.

프로세스

1. 부트스트랩 프로세스를 모니터링합니다.

```
$ ./openshift-install --dir <installation_directory> wait-for bootstrap-complete \ 1
--log-level=info 2
```

1 <installation_directory>는 설치 파일을 저장한 디렉터리의 경로를 지정합니다.

2 다른 설치 세부 사항을 보려면 **info** 대신 **warn**, **debug** 또는 **error**를 지정합니다.

출력 예

```
INFO Waiting up to 30m0s for the Kubernetes API at https://api.test.example.com:6443...
INFO API v1.20.0 up
INFO Waiting up to 30m0s for bootstrapping to complete...
INFO It is now safe to remove the bootstrap resources
```

이 명령은 Kubernetes API 서버가 컨트롤 플레인 시스템에서 부트스트랩되었다는 신호를 보낼 때 성공합니다.

2. 부트스트랩 프로세스가 완료된 후 로드 밸런서에서 부트스트랩 시스템을 제거합니다.



중요

이 시점에 로드 밸런서에서 부트스트랩 시스템을 제거해야 합니다. 시스템 자체를 제거하거나 다시 포맷할 수도 있습니다.

15.6.19. CLI를 사용하여 클러스터에 로그인

클러스터 **kubeconfig** 파일을 내보내서 기본 시스템 사용자로 클러스터에 로그인할 수 있습니다.

kubeconfig 파일에는 CLI에서 올바른 클러스터 및 API 서버에 클라이언트를 연결하는 데 사용하는 클러스터에 대한 정보가 포함되어 있습니다. 이 파일은 클러스터별로 고유하며 OpenShift Container Platform 설치 과정에서 생성됩니다.

사전 요구 사항

- OpenShift Container Platform 클러스터를 배포했습니다.

- **oc** CLI를 설치했습니다.

프로세스

1. **kubeadmin** 인증 정보를 내보냅니다.

```
$ export KUBECONFIG=<installation_directory>/auth/kubeconfig 1
```

1 **<installation_directory>**는 설치 파일을 저장한 디렉터리의 경로를 지정합니다.

2. 내보낸 구성을 사용하여 **oc** 명령을 성공적으로 실행할 수 있는지 확인합니다.

```
$ oc whoami
```

출력 예

```
system:admin
```

15.6.20. 머신의 인증서 서명 요청 승인

클러스터에 시스템을 추가하면 추가한 시스템별로 보류 중인 인증서 서명 요청(CSR)이 두 개씩 생성됩니다. 이러한 CSR이 승인되었는지 확인해야 하며, 필요한 경우 이를 직접 승인해야 합니다. 클라이언트 요청을 먼저 승인한 다음 서버 요청을 승인해야 합니다.

사전 요구 사항

- 클러스터에 시스템을 추가했습니다.

프로세스

1. 클러스터가 시스템을 인식하는지 확인합니다.

```
$ oc get nodes
```

출력 예

```
NAME      STATUS   ROLES    AGE   VERSION
master-0  Ready    master   63m   v1.20.0
master-1  Ready    master   63m   v1.20.0
master-2  Ready    master   64m   v1.20.0
```

출력에 생성된 모든 시스템이 나열됩니다.



참고

이전 출력에는 일부 CSR이 승인될 때까지 컴퓨팅 노드(작업자 노드라고도 함)가 포함되지 않을 수 있습니다.

2. 보류 중인 CSR을 검토하고 클러스터에 추가한 각 시스템에 대해 **Pending** 또는 **Approved** 상태의 클라이언트 및 서버 요청이 표시되는지 확인합니다.

```
$ oc get csr
```

출력 예

NAME	AGE	REQUESTOR	CONDITION
csr-mddf5	20m	system:node:master-01.example.com	Approved,Issued
csr-z5rln	16m	system:node:worker-21.example.com	Approved,Issued

- CSR이 승인되지 않은 경우, 추가된 시스템에 대한 모든 보류 중인 CSR이 **Pending** 상태로 전환된 후 클러스터 시스템의 CSR을 승인합니다.



참고

CSR은 교체 주기가 자동으로 만료되므로 클러스터에 시스템을 추가한 후 1시간 이내에 CSR을 승인하십시오. 한 시간 내에 승인하지 않으면 인증서가 교체되고 각 노드에 대해 두 개 이상의 인증서가 표시됩니다. 이러한 인증서를 모두 승인해야 합니다. 클라이언트 CSR이 승인되면 Kubelet은 인증서에 대한 보조 CSR을 생성하므로 수동 승인이 필요합니다. 그러면 Kubelet에서 동일한 매개변수를 사용하여 새 인증서를 요청하는 경우 인증서 갱신 요청은 **machine-approver**에 의해 자동으로 승인됩니다.



참고

베어 메탈 및 기타 사용자 프로비저닝 인프라와 같이 머신 API를 사용하도록 활성화되지 않는 플랫폼에서 실행되는 클러스터의 경우 CSR(Kubelet service Certificate Request)을 자동으로 승인하는 방법을 구현해야 합니다. 요청이 승인되지 않으면 API 서버가 kubelet에 연결될 때 서비스 인증서가 필요하므로 **oc exec, oc rsh, oc logs** 명령을 성공적으로 수행할 수 없습니다. Kubelet 엔드 포인트에 연결하는 모든 작업을 수행하려면 이 인증서 승인이 필요합니다. 이 방법은 새 CSR을 감시하고 CSR이 **system:node** 또는 **system:admin** 그룹의 **node-bootstrapper** 서비스 계정에 의해 제출되었는지 확인하고 노드의 ID를 확인합니다.

- 개별적으로 승인하려면 유효한 CSR 각각에 대해 다음 명령을 실행하십시오.

```
$ oc adm certificate approve <csr_name> 1
```

- 1** **<csr_name>**은 현재 CSR 목록에 있는 CSR의 이름입니다.

- 보류 중인 CSR을 모두 승인하려면 다음 명령을 실행하십시오.

```
$ oc get csr -o go-template='{{range .items}}{{if not .status}}{{.metadata.name}}{"\n"}{{end}}{{end}}' | xargs --no-run-if-empty oc adm certificate approve
```



참고

일부 Operator는 일부 CSR이 승인될 때까지 사용할 수 없습니다.

- 이제 클라이언트 요청이 승인되었으므로 클러스터에 추가한 각 머신의 서버 요청을 검토해야 합니다.

```
$ oc get csr
```

출력 예

NAME	AGE	REQUESTOR	CONDITION
csr-bfd72	5m26s	system:node:ip-10-0-50-126.us-east-2.compute.internal	Pending
csr-c57lv	5m26s	system:node:ip-10-0-95-157.us-east-2.compute.internal	Pending
...			

5. 나머지 CSR이 승인되지 않고 **Pending** 상태인 경우 클러스터 머신의 CSR을 승인합니다.

- 개별적으로 승인하려면 유효한 CSR 각각에 대해 다음 명령을 실행하십시오.

```
$ oc adm certificate approve <csr_name> 1
```

1 <csr_name>은 현재 CSR 목록에 있는 CSR의 이름입니다.

- 보류 중인 CSR을 모두 승인하려면 다음 명령을 실행하십시오.

```
$ oc get csr -o go-template='{{range .items}}{{if not .status}}{{.metadata.name}}{"\n"}{{end}}{{end}}' | xargs oc adm certificate approve
```

6. 모든 클라이언트 및 서버 CSR이 승인된 후 머신은 **Ready** 상태가 됩니다. 다음 명령을 실행하여 확인합니다.

```
$ oc get nodes
```

출력 예

NAME	STATUS	ROLES	AGE	VERSION
master-0	Ready	master	73m	v1.20.0
master-1	Ready	master	73m	v1.20.0
master-2	Ready	master	74m	v1.20.0
worker-0	Ready	worker	11m	v1.20.0
worker-1	Ready	worker	11m	v1.20.0



참고

머신이 **Ready** 상태로 전환하는 데 서버 CSR의 승인 후 몇 분이 걸릴 수 있습니다.

추가 정보

- CSR에 대한 자세한 내용은 [인증서 서명 요청](#) 을 참조하십시오.

15.6.21. Operator의 초기 설정

컨트롤 플레인이 초기화된 후 일부 Operator를 즉시 구성하여 모두 사용 가능하도록 해야 합니다.

사전 요구 사항

- 컨트롤 플레인이 초기화되어 있습니다.

프로세스

1. 클러스터 구성 요소가 온라인 상태인지 확인합니다.

```
$ watch -n5 oc get clusteroperators
```

출력 예

NAME	VERSION	AVAILABLE	PROGRESSING	DEGRADED	SINCE
authentication	4.7.0	True	False	False	3h56m
baremetal	4.7.0	True	False	False	29h
cloud-credential	4.7.0	True	False	False	29h
cluster-autoscaler	4.7.0	True	False	False	29h
config-operator	4.7.0	True	False	False	6h39m
console	4.7.0	True	False	False	3h59m
csi-snapshot-controller	4.7.0	True	False	False	4h12m
dns	4.7.0	True	False	False	4h15m
etcd	4.7.0	True	False	False	29h
image-registry	4.7.0	True	False	False	3h59m
ingress	4.7.0	True	False	False	4h30m
insights	4.7.0	True	False	False	29h
kube-apiserver	4.7.0	True	False	False	29h
kube-controller-manager	4.7.0	True	False	False	29h
kube-scheduler	4.7.0	True	False	False	29h
kube-storage-version-migrator	4.7.0	True	False	False	4h2m
machine-api	4.7.0	True	False	False	29h
machine-approver	4.7.0	True	False	False	6h34m
machine-config	4.7.0	True	False	False	3h56m
marketplace	4.7.0	True	False	False	4h2m
monitoring	4.7.0	True	False	False	6h31m
network	4.7.0	True	False	False	29h
node-tuning	4.7.0	True	False	False	4h30m
openshift-apiserver	4.7.0	True	False	False	3h56m
openshift-controller-manager	4.7.0	True	False	False	4h36m
openshift-samples	4.7.0	True	False	False	4h30m
operator-lifecycle-manager	4.7.0	True	False	False	29h
operator-lifecycle-manager-catalog	4.7.0	True	False	False	29h
operator-lifecycle-manager-packageserver	4.7.0	True	False	False	3h59m
service-ca	4.7.0	True	False	False	29h
storage	4.7.0	True	False	False	4h30m

2. 사용할 수 없는 Operator를 구성합니다.

15.6.21.1. 설치 중 제거된 이미지 레지스트리

공유 가능한 개체 스토리지를 제공하지 않는 플랫폼에서 OpenShift Image Registry Operator는 자체적으로 **Removed**로 부트스트랩합니다. 이를 통해 **openshift-installer**가 이러한 플랫폼 유형에서 설치를 완료할 수 있습니다.

설치 후 **managementState**를 **Removed**에서 **Managed**로 전환하도록 Image Registry Operator 구성을 편집해야 합니다.



참고

Prometheus 콘솔은 **ImageRegistryRemoved** 경고를 제공합니다. 다음은 예시 경고입니다.

"이미지 레지스트리가 제거되었습니다. **ImageStreamTags**를 참조하는 **ImageStreamTags**, **BuildConfigs** 및 **DeploymentConfigs**가 예상대로 작동하지 않을 수 있습니다. 스토리지를 구성하고 `configs.imageregistry.operator.openshift.io`를 편집하여 구성을 **Managed** 상태로 업데이트하십시오."

15.6.21.2. 이미지 레지스트리 스토리지 구성

기본 스토리지를 제공하지 않는 플랫폼에서는 처음에 Image Registry Operator를 사용할 수 없습니다. 설치한 후에 스토리지를 사용하도록 레지스트리를 구성하여 Registry Operator를 사용 가능하도록 만들어야 합니다.

프로덕션 클러스터에 필요한 영구 볼륨을 구성하는 과정의 지침이 표시됩니다. 해당하는 경우, 프로덕션 환경 외 클러스터에서만 사용할 수 있는 저장 위치로서 빈 디렉터리를 구성하는 과정의 지침이 표시됩니다.

업그레이드 중에 **Recreate** 롤아웃 전략을 사용하여 이미지 레지스트리의 블록 스토리지 유형 사용을 허용하기 위한 추가 지침이 제공됩니다.

15.6.21.2.1. VMware vSphere용 블록 레지스트리 스토리지 구성

클러스터 관리자로서 업그레이드 중에 이미지 레지스트리가 vSphere VMDK(Virtual Machine Disk)와 같은 블록 스토리지 유형을 사용할 수 있도록 허용하기 위해 **Recreate** 롤아웃 전략을 사용할 수 있습니다.



중요

블록 스토리지 볼륨이 지원되지만 프로덕션 클러스터에서 이미지 레지스트리와 함께 사용하는 것은 권장되지 않습니다. 레지스트리가 블록 스토리지에 구성된 설치된 레지스트리가 둘 이상의 복제본을 가질 수 없기 때문에 가용성이 높지 않습니다.

프로세스

1. 이미지 레지스트리 스토리지를 블록 스토리지 유형으로 설정하려면 **Recreate** 롤아웃 전략을 사용하고 복제본 1개 만으로 실행되도록 레지스트리를 패치합니다.

```
$ oc patch config.imageregistry.operator.openshift.io/cluster --type=merge -p '{"spec": {"rolloutStrategy": "Recreate", "replicas": 1}}'
```

2. 블록 스토리지 장치에 PV를 프로비저닝하고 해당 볼륨의 PVC를 생성합니다. 요청된 블록 볼륨은 RWO(ReadWriteOnce) 액세스 모드를 사용합니다.
 - a. VMware vSphere **PersistentVolumeClaim** 개체를 정의하려면 다음 내용이 포함된 **pvc.yaml** 파일을 생성합니다.

```
kind: PersistentVolumeClaim
apiVersion: v1
metadata:
  name: image-registry-storage 1
  namespace: openshift-image-registry 2
spec:
  accessModes:
```

```
- ReadWriteOnce 3
resources:
  requests:
    storage: 100Gi 4
```

- 1** **PersistentVolumeClaim** 개체를 표시하는 고유한 이름입니다.
- 2** **PersistentVolumeClaim** 오브젝트의 네임스페이스로 **openshift-image-registry**입니다.
- 3** 영구 볼륨 클레임의 액세스 모드입니다. **ReadWriteOnce**를 사용하면 단일 노드에서 읽기 및 쓰기 권한으로 볼륨을 마운트할 수 있습니다.
- 4** 영구 볼륨 클레임의 크기입니다.

b. 파일에서 **PersistentVolumeClaim** 오브젝트를 만듭니다.

```
$ oc create -f pvc.yaml -n openshift-image-registry
```

3. 올바른 PVC를 참조하도록 레지스트리 설정을 편집합니다.

```
$ oc edit config.imageregistry.operator.openshift.io -o yaml
```

출력 예

```
storage:
  pvc:
    claim: 1
```

- 1** 사용자 지정 PVC를 만들면 **image-registry-storage** PVC의 기본 자동 생성을 위해 **claim** 필드를 비워둘 수 있습니다.

올바른 PVC를 참조하도록 레지스트리 스토리지를 구성하는 방법은 [vSphere 용 레지스트리 구성](#) 을 참조하십시오.

15.6.22. 사용자 프로비저닝 인프라에 설치 완료

Operator 구성을 완료한 후 제공하는 인프라에 클러스터 설치를 완료할 수 있습니다.

사전 요구 사항

- 컨트롤 플레인이 초기화되어 있습니다.
- 초기 Operator 구성을 완료해야 합니다.

프로세스

1. 다음 명령을 사용하여 모든 클러스터 구성 요소가 온라인 상태인지 확인합니다.

```
$ watch -n5 oc get clusteroperators
```

출력 예

NAME	VERSION AVAILABLE	PROGRESSING	DEGRADED
authentication	4.7.0 True	False	False 3h56m
baremetal	4.7.0 True	False	False 29h
cloud-credential	4.7.0 True	False	False 29h
cluster-autoscaler	4.7.0 True	False	False 29h
config-operator	4.7.0 True	False	False 6h39m
console	4.7.0 True	False	False 3h59m
csi-snapshot-controller	4.7.0 True	False	False 4h12m
dns	4.7.0 True	False	False 4h15m
etcd	4.7.0 True	False	False 29h
image-registry	4.7.0 True	False	False 3h59m
ingress	4.7.0 True	False	False 4h30m
insights	4.7.0 True	False	False 29h
kube-apiserver	4.7.0 True	False	False 29h
kube-controller-manager	4.7.0 True	False	False 29h
kube-scheduler	4.7.0 True	False	False 29h
kube-storage-version-migrator	4.7.0 True	False	False 4h2m
machine-api	4.7.0 True	False	False 29h
machine-approver	4.7.0 True	False	False 6h34m
machine-config	4.7.0 True	False	False 3h56m
marketplace	4.7.0 True	False	False 4h2m
monitoring	4.7.0 True	False	False 6h31m
network	4.7.0 True	False	False 29h
node-tuning	4.7.0 True	False	False 4h30m
openshift-apiserver	4.7.0 True	False	False 3h56m
openshift-controller-manager	4.7.0 True	False	False 4h36m
openshift-samples	4.7.0 True	False	False 4h30m
operator-lifecycle-manager	4.7.0 True	False	False 29h
operator-lifecycle-manager-catalog	4.7.0 True	False	False 29h
operator-lifecycle-manager-packageserver	4.7.0 True	False	False 3h59m
service-ca	4.7.0 True	False	False 29h
storage	4.7.0 True	False	False 4h30m

또는 다음 명령은 모든 클러스터를 사용할 수 있을 때 알립니다. 또한 인증 정보를 검색하고 표시합니다.

```
$ ./openshift-install --dir <installation_directory> wait-for install-complete 1
```

1 <installation_directory>는 설치 파일을 저장한 디렉터리의 경로를 지정합니다.

출력 예

```
INFO Waiting up to 30m0s for the cluster to initialize...
```

Cluster Version Operator가 Kubernetes API 서버에서 OpenShift Container Platform 클러스터 배포를 완료하면 명령이 성공합니다.



중요

- 설치 프로그램에서 생성하는 Ignition 구성 파일에 24시간 후에 만료되는 인증서가 포함되어 있습니다. 이 인증서는 그 후에 갱신됩니다. 인증서를 갱신하기 전에 클러스터가 종료되고 24시간이 지난 후에 클러스터가 다시 시작되면 클러스터는 만료된 인증서를 자동으로 복구합니다. 예외적으로 kubelet 인증서를 복구하려면 대기 중인 **node-bootstrapper** 인증서 서명 요청(CSR)을 수동으로 승인해야 합니다. 자세한 내용은 *Recovering from expired control plane certificates* 문서를 참조하십시오.
- 클러스터를 설치한 후 24시간에서 22시간까지의 인증서가 교체되기 때문에 생성된 후 12시간 이내에 Ignition 구성 파일을 사용하는 것이 좋습니다. 12시간 이내에 Ignition 구성 파일을 사용하면 설치 중에 인증서 업데이트가 실행되는 경우 설치 실패를 방지할 수 있습니다.

2. Kubernetes API 서버가 Pod와 통신하고 있는지 확인합니다.

- a. 모든 Pod 목록을 보려면 다음 명령을 사용하십시오.

```
$ oc get pods --all-namespaces
```

출력 예

```

NAMESPACE           NAME                                     READY STATUS
RESTARTS AGE
openshift-apiserver-operator  openshift-apiserver-operator-85cb746d55-zqhs8  1/1
Running 1 9m
openshift-apiserver          apiserver-67b9g                                1/1 Running 0
3m
openshift-apiserver          apiserver-ljcmx                                1/1 Running 0
1m
openshift-apiserver          apiserver-z25h4                                1/1 Running 0
2m
openshift-authentication-operator authentication-operator-69d5d8bf84-vh2n8  1/1
Running 0 5m
...

```

- b. 다음 명령을 사용하여 이전 명령의 출력에 나열된 Pod의 로그를 표시합니다.

```
$ oc logs <pod_name> -n <namespace> 1
```

- 1** 이전 명령의 출력에 표시된 대로 Pod 이름과 네임스페이스를 지정합니다.

Pod 로그가 표시되면 Kubernetes API 서버는 클러스터 시스템과 통신할 수 있습니다.

3. FCP(Fibre Channel Protocol)를 사용하는 설치에는 다중 경로를 활성화하기 위해 추가 단계가 필요합니다. 설치 중에 다중 경로를 활성화하지 마십시오.
자세한 내용은 설치 후 구성 문서의 "RHCOS에서 커널 인수를 사용하여 다중 경로 활성화"를 참조하십시오.

- a. 모든 작업자 노드가 다시 시작됩니다. 프로세스를 모니터링하려면 다음 명령을 입력합니다.

```
$ oc get nodes -w
```



참고

인프라 노드와 같은 추가 머신 유형이 있는 경우 이러한 유형의 프로세스를 반복합니다.

[vSphere에 컴퓨팅 머신 추가](#)에 따라 클러스터 설치가 완료된 후 추가 컴퓨팅 머신을 추가할 수 있습니다.

15.6.23. VMware vSphere 볼륨 백업

OpenShift Container Platform은 새 볼륨을 독립 영구 디스크로 프로비저닝하여 클러스터의 모든 노드에서 볼륨을 자유롭게 연결 및 분리합니다. 결과적으로 스냅샷을 사용하는 볼륨을 백업하거나 스냅샷에서 볼륨을 복원할 수 없습니다. 자세한 내용은 [스냅샷 제한](#) 을 참조하십시오.

프로세스

영구 볼륨의 백업을 생성하려면 다음을 수행합니다.

1. 영구 볼륨을 사용 중인 애플리케이션을 중지합니다.
2. 영구 볼륨을 복제합니다.
3. 애플리케이션을 다시 시작합니다.
4. 복제된 볼륨의 백업을 만듭니다.
5. 복제된 볼륨을 삭제합니다.

15.6.24. OpenShift Container Platform의 Telemetry 액세스

OpenShift Container Platform 4.7에서 클러스터 상태 및 업데이트 성공에 대한 메트릭을 제공하기 위해 기본적으로 실행되는 Telemetry 서비스에는 인터넷 액세스가 필요합니다. 클러스터가 인터넷에 연결되어 있으면 Telemetry가 자동으로 실행되고 [OpenShift Cluster Manager](#) 에 클러스터가 자동으로 등록됩니다.

[OpenShift Cluster Manager](#) 인벤토리가 올바르거나 OpenShift Cluster Manager를 사용하여 자동으로 또는 OpenShift Cluster Manager를 사용하여 수동으로 유지 관리되는지 확인한 후 [subscription watch](#)를 사용하여 계정 또는 다중 클러스터 수준에서 OpenShift Container Platform 서브스크립션을 추적합니다.

추가 리소스

- Telemetry 서비스에 대한 자세한 내용은 [원격 상태 모니터링 정보](#) 를 참조하십시오.

15.6.25. 다음 단계

- [클러스터를 사용자 지정합니다.](#)
- 필요한 경우 [원격 상태 보고 옵트아웃](#) 을 수행할 수 있습니다.
- [레지스트리를 설정하고 레지스트리 스토리지를 구성](#) 합니다.
- 선택 사항: [vSphere Problem Detector Operator](#)의 이벤트를 보고 클러스터에 권한 또는 스토리지 구성 문제가 있는지 확인합니다.

15.7. 사용자 프로비저닝 인프라가 있는 제한된 네트워크에서 VMC에 클러스터 설치

OpenShift Container Platform 4.7 버전에서는 [AWS의 VMC \(VMware Cloud\)](#)에 배포하여 제한된 네트워크에서 프로비저닝하는 VMware vSphere 인프라에 클러스터를 설치할 수 있습니다.

OpenShift Container Platform 배포를 위해 VMC 환경을 구성한 후 VMC 환경에 공동 배치된 bastion 관리 호스트에서 OpenShift Container Platform 설치 프로그램을 사용합니다. 설치 프로그램 및 컨트롤 플레인 은 OpenShift Container Platform 클러스터에 필요한 리소스 배포 및 관리 프로세스를 자동화합니다.



참고

OpenShift Container Platform은 단일 VMware vCenter에만 클러스터 배포를 지원합니다. 여러 vCenter에 머신/머신 세트가 있는 클러스터 배포는 지원되지 않습니다.

15.7.1. vSphere용 VMC 설정

AWS 호스팅된 vSphere 클러스터에 VMware Cloud (VMC)의 OpenShift Container Platform을 설치하여 하이브리드 클라우드 전반에 애플리케이션을 온프레미스 및 오프프레미스 모두 배포 및 관리할 수 있습니다.

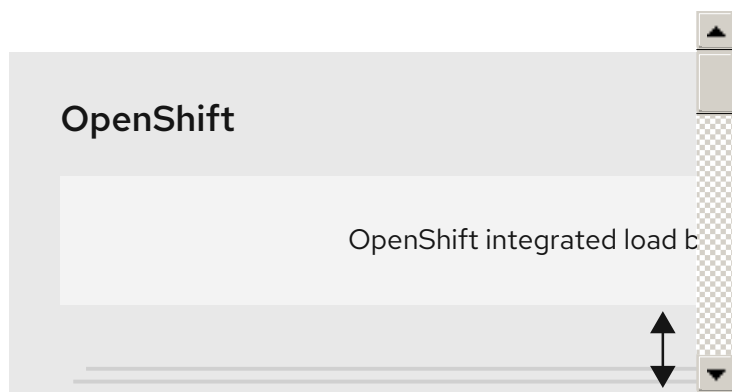

VMware vSphere에 OpenShift Container Platform을 설치하기 전에 VMC 환경에서 여러 옵션을 구성해야 합니다. VMC 환경에 다음과 같은 사전 요구 사항이 있는지 확인합니다.

- 비독점 DHCP 사용, NSX-T 네트워크 세그먼트 및 서브넷을 생성합니다. 서브넷에서 다른 VM(가상 머신)을 호스팅할 수 있지만 OpenShift Container Platform 배포에서는 8개 이상의 IP 주소를 사용할 수 있어야 합니다.
- 다음 방화벽 규칙을 설정합니다.
 - 포트 443의 설치 호스트와 소프트웨어 정의 데이터 센터(SDDC) 관리 네트워크 간의 ANY:ANY 방화벽 규칙입니다. 이를 통해 배포 중에 RHCOS(Red Hat Enterprise Linux CoreOS) OVA를 업로드할 수 있습니다.
 - OpenShift Container Platform 컴퓨팅 네트워크와 인터넷 간의 HTTPS 방화벽 규칙입니다. 이 연결을 통해 OpenShift Container Platform은 노드, PVC(영구 볼륨 클레임) 및 기타 리소스를 프로비저닝 및 관리하기 위해 vCenter와 통신할 수 있습니다.
- OpenShift Container Platform을 배포하려면 다음 정보가 있어야 합니다.
 - OpenShift Container Platform 클러스터에 **vmc-prod-1**로 로그인합니다.
 - **companyname.com**과 같은 기본 DNS 이름입니다.
 - 기본값을 사용하지 않는 경우 Pod 네트워크 CIDR 및 서비스 네트워크 CIDR을 식별해야 하며, 기본적으로 **10.128.0.0/14** 및 **172.30.0.0/16**으로 설정됩니다. 이러한 CIDR은 pod-to-pod 및 pod-to-service 통신에 사용되며 외부에서 액세스할 수 없지만 조직의 기존 서브넷과 중복되어서는 안 됩니다.

- 다음 vCenter 정보를 참조하십시오:
 - vCenter 호스트 이름, 사용자 이름 및 암호
 - 데이터 센터 이름 (예: **SDDC-Datacenter**)
 - **Cluster-1** 과 같은 클러스터 이름
 - 네트워크 이름
 - **WorkloadDatastore**와 같은 데이터 저장소 이름

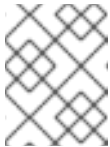

참고

클러스터 설치가 완료된 후 vSphere 클러스터를 VMC **Compute-ResourcePool** 리소스 풀로 이동하는 것이 좋습니다.

- VMC에 bastion으로 배포된 Linux 기반 호스트입니다.
 - bastion 호스트는 RHEL(Red Hat Enterprise Linux) 또는 기타 Linux 기반 호스트일 수 있습니다. 인터넷에 연결되어 있어야 하고 OVA를 ESXi 호스트에 업로드하는 기능이 있어야 합니다.
 - OpenShift CLI 툴을 bastion 호스트에 다운로드하여 설치합니다.
 - **openshift-install** 설치 프로그램
 - OpenShift CLI(**oc**) 툴



참고

Kubernetes 용 VMware NCP (NSX Conrainer Plugin)은 Open에는 사용할 수 없으며 NSX는 OpenShift SDN으로 사용되지 않습니다. 현재 VMC에서 사용할 수 있는 NSX 버전은 OpenShift Container Platform에서 인증된 NCP 버전과 호환되지 않습니다.

그러나 NSX DHCP 서비스는 전체 스택 자동화된 OpenShift Container Platform 배포와 vSphere와의 Machine API 통합을 통해 수동 또는 자동으로 프로비저닝된 노드를 사용하여 가상 머신 IP 관리에 사용됩니다. 또한 OpenShift Container Platform 클러스터와 bastion 호스트와 VMC vSphere 호스트 사이에서 액세스할 수 있도록 NSX 방화벽 규칙이 생성됩니다.

15.7.1.1. VMC Sizer 툴

AWS의 VMware Cloud는 AWS 베어메탈 인프라 상단에 구축됩니다. 이는 AWS 네이티브 서비스를 실행하는 것과 동일한 베어 메탈 인프라입니다. AWS 소프트웨어 정의 데이터 센터(SDDC)의 VMware 클라우드가 배포되면 이러한 물리적 서버 노드를 사용하고 단일 테넌트 방식으로 VMware ESXi 하이퍼바이저를 실행할 수 있습니다. 즉, VMC를 사용하는 모든 사용자가 물리적 인프라에 액세스할 수 없습니다. 가상 인프라를 호스팅하는데 필요한 물리적 호스트 수를 고려해야 합니다.

이를 확인하기 위해 VMware는 [AWS Sizer](#)에서 VMC를 제공합니다. 이 툴을 사용하면 VMC에서 호스팅할 리소스를 정의할 수 있습니다.

- 워크로드 유형
- 총 가상 머신 수
- 사양 정보는 다음과 같습니다:

- 스토리지 요구사항
- vCPU
- vRAM
- 오버커밋 비율

이러한 세부 정보를 사용하여 VMware 모범 사례를 기반으로 보고서를 생성하고 클러스터 구성과 필요한 호스트 수를 권장합니다.

15.7.2. vSphere 사전 요구 사항

- [미러 호스트에 레지스트리를 생성](#) 하고 사용 중인 OpenShift Container Platform 버전의 **imageContentSources** 데이터를 받으십시오.

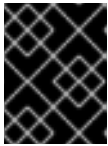

중요

미러 호스트에 설치 미디어가 있으므로 해당 컴퓨터를 사용하여 모든 설치 단계를 완료하십시오.

- [프로비저닝된 블록 레지스트리 스토리지 구성](#). 자세한 내용은 [영구 저장 장치 이해](#) 를 참조하십시오.
- [OpenShift Container Platform 설치 및 업데이트](#) 프로세스에 대한 세부 사항을 검토하십시오.
- 방화벽을 사용하며 Telemetry를 사용할 예정이면 클러스터가 액세스해야 하는 [사이트를 허용하도록 방화벽을 구성](#) 해야 합니다.



참고

프로시저를 구성하는 경우에도 해당 사이트 목록을 검토하십시오.

15.7.3. 네트워크가 제한된 환경에서의 설치 정보

OpenShift Container Platform 4.7에서는 소프트웨어 구성 요소를 받기 위한 인터넷 접속이 필요하지 않은 설치를 수행할 수 있습니다. 제한된 네트워크 설치는 클러스터를 설치하는 클라우드 플랫폼에 따라 설치 관리자 프로비저닝 인프라 또는 사용자 프로비저닝 인프라를 사용하여 완료할 수 있습니다.

클라우드 플랫폼에 제한된 네트워크 설치를 수행하는 방법을 선택해도 클라우드 API에 액세스는 가능해야 합니다. Amazon Web Service의 Route 53 DNS 및 IAM 서비스와 같은 일부 클라우드 기능에는 인터넷 액세스가 필요합니다. 사용 중인 네트워크에 따라 베어메탈 하드웨어 또는 VMware vSphere에 설치하기 위해 필요한 인터넷 액세스가 줄어들 수 있습니다.

제한된 네트워크 설치를 완료하려면 OpenShift Container Platform 레지스트리의 내용을 미러링하고 설치 미디어를 포함할 레지스트리를 생성해야 합니다. 인터넷과 폐쇄 네트워크에 모두 액세스하거나 제한 사항을 따르는 다른 방법을 통해 미러 호스트에 레지스트리를 생성할 수 있습니다.



중요

사용자 프로비저닝 설치의 구성이 복잡하므로 사용자 프로비저닝 인프라를 사용하여 제한된 네트워크 설치를 시도하기 전에 표준 사용자 프로비저닝 인프라 설치를 완료하는 것이 좋습니다. 이 테스트 설치를 완료하면 제한된 네트워크에 설치하는 동안 발생할 수 있는 문제를 보다 쉽게 파악 및 해결할 수 있습니다.

15.7.3.1. 추가 제한

제한된 네트워크의 클러스터에는 다음과 같은 추가 제한이 있습니다.

- **ClusterVersion** 상태에 사용 가능한 업데이트를 검색할 수 없음 오류가 포함되어 있습니다.
- 기본적으로 필요한 이미지 스트림 태그에 액세스할 수 없기 때문에 개발자 카탈로그의 내용을 사용할 수 없습니다.

15.7.4. OpenShift Container Platform 용 인터넷 액세스

OpenShift Container Platform 4.7에서 클러스터를 설치하기 위해 필요한 이미지를 받으려면 인터넷 액세스가 필요합니다.

다음의 경우 인터넷 액세스가 필요합니다.

- **OpenShift Cluster Manager** 에 액세스하여 설치 프로그램을 다운로드하고 서브스크립션 관리를 수행합니다. 클러스터가 인터넷에 액세스할 수 있고 Telemetry 서비스를 비활성화하지 않은 경우, 클러스터에 자동으로 권한이 부여됩니다.
- **Quay.io**에 액세스. 클러스터를 설치하는 데 필요한 패키지를 받을 수 있습니다.
- 클러스터 업데이트를 수행하는 데 필요한 패키지를 받을 수 있습니다.



중요

클러스터가 직접 인터넷에 액세스할 수 없는 경우, 프로비저닝하는 일부 유형의 인프라에서 제한된 네트워크 설치를 수행할 수 있습니다. 설치를 수행하는 프로세스에서 필요한 내용을 다운로드한 다음, 이를 사용하여 클러스터를 설치하고 설치 프로그램을 생성하는 데 필요한 패키지로 미리 레지스트리를 채웁니다. 설치 유형에 따라서는 클러스터를 설치하는 환경에 인터넷 액세스가 필요하지 않을 수도 있습니다. 클러스터를 업데이트하기 전에 미리 레지스트리의 내용을 업데이트합니다.

15.7.5. VMware vSphere 인프라 요구사항

사용하는 구성 요소의 요구사항을 충족하는 VMware vSphere 버전 6 또는 7 인스턴스에 OpenShift Container Platform 클러스터를 설치해야 합니다.

표 15.62. VMware 구성 요소에 지원되는 최소 vSphere 버전

구성 요소	지원되는 최소 버전	설명
하이퍼바이저	HW 버전 13이 포함된 vSphere 6.5 이상	이 버전은 RHCOS(Red Hat Enterprise Linux CoreOS)가 지원하는 최소 버전입니다. Red Hat Enterprise Linux 8 지원 하이퍼바이저 목록 을 참조하십시오.
In-tree 드라이버가 있는 스토리지	vSphere 6.5 이상	이 플러그인은 OpenShift Container Platform에 포함된 vSphere용 In-tree 스토리지 드라이버를 사용하여 vSphere 스토리지를 생성합니다.

vSphere 버전 6.5 인스턴스를 사용하는 경우 OpenShift Container Platform을 설치하기 전에 6.7U3 또는 7.0로 업그레이드하는 것이 좋습니다.



중요

OpenShift Container Platform을 설치하기 전에 ESXi 호스트의 시간이 동기화되었는지 확인해야 합니다. VMware 문서에서 [Edit Time Configuration for a Host](#) 를 참조하십시오.

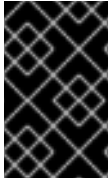

중요

가상 하드웨어 버전 14 이상을 사용하도록 구성된 VM(가상 머신)으로 인해 설치에 실패할 수 있습니다. 가상 하드웨어 버전 13으로 VM을 구성하는 것이 좋습니다. 이는 [BZ#1935539](#)에서 다루어지고 있는 알려진 문제입니다.

15.7.6. 사용자 프로비저닝 인프라를 포함한 클러스터의 시스템 요구사항

사용자 프로비저닝 인프라가 포함된 클러스터의 경우, 필요한 모든 시스템을 배포해야 합니다.

15.7.6.1. 필요한 시스템

최소 OpenShift Container Platform 클러스터에 다음과 같은 호스트가 필요합니다.

- 임시 부트스트랩 시스템 한 개
- 컨트롤 플레인 또는 마스터 시스템 세 개
- 두 개 이상의 컴퓨팅 시스템(작업자 시스템이라고도 함).

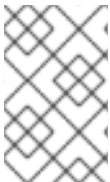

참고

컨트롤 플레인 시스템 세 개에 OpenShift Container Platform 클러스터를 배포하기 위한 부트스트랩 시스템이 클러스터에 필요합니다. 클러스터를 설치한 후 부트스트랩 시스템을 제거할 수 있습니다.



중요

클러스터의 고가용성을 개선하려면 컨트롤 플레인 시스템을 두 개 이상의 물리적 시스템의 서로 다른 z/VM 인스턴스에 배포하십시오.

부트스트랩, 컨트롤 플레인 시스템은 운영 체제로 RHCOS (Red Hat Enterprise Linux CoreOS)를 사용해야 합니다. 그러나 컴퓨팅 머신은 RHCOS(Red Hat Enterprise Linux CoreOS) 또는 RHEL (Red Hat Enterprise Linux) 7.9 중에서 선택할 수 있습니다.

RHCOS는 RHEL 8(Red Hat Enterprise Linux)을 기반으로 하며 모든 하드웨어 인증 및 요구사항을 모두 이어받습니다. [Red Hat Enterprise Linux 기술 기능 및 제한](#) 을 참조하십시오.

15.7.6.2. 네트워크 연결 요구사항

모든 RHCOS(Red Hat Enterprise Linux CoreOS) 시스템이 부팅 중에 시스템 구성 서버에서 Ignition 구성 파일을 가져오려면 **iniframfs**의 네트워크가 필요합니다. 머신은 고정 IP 주소로 설정됩니다. DHCP 서버가 필요하지 않습니다. 클러스터의 각 OpenShift Container Platform 노드는 NTP(Network Time Protocol) 서버에 액세스할 수 있습니다.

15.7.6.3. IBM Z 네트워크 연결 요구 사항

IBM Z의 z/VM에 설치하려면 레이어 2 모드의 단일 z/VM 가상 NIC가 필요합니다. 또한 다음이 필요합니다.

- 직접 연결된 OSA 또는 RoCE 네트워크 어댑터
- z/VM VSwitch 설정. 권장 설정의 경우 OSA 링크 통합을 사용합니다.

15.7.6.4. 최소 리소스 요구사항

각 클러스터 시스템이 다음과 같은 최소 요구사항을 충족해야 합니다.

표 15.63. 최소 리소스 요구사항

시스템	운영 체제	vCPU [1]	가상 RAM	스토리지	IOPS
부트스트랩	RHCOS	4	16GB	100GB	해당 없음
컨트롤 플레인	RHCOS	4	16GB	100GB	해당 없음
Compute	RHCOS	2	8GB	100GB	해당 없음

1. SMT-2가 활성화된 경우 하나의 물리적 코어(IFL)는 두 개의 논리 코어(스레드)를 제공합니다. 하이퍼바이저는 두 개 이상의 vCPU를 제공할 수 있습니다.

15.7.6.5. 인증서 서명 요청 관리

사용자가 프로비저닝하는 인프라를 사용하는 경우 자동 시스템 관리 기능으로 인해 클러스터의 액세스가 제한되므로 설치한 후 클러스터 인증서 서명 요청(CSR)을 승인하는 메커니즘을 제공해야 합니다. **kube-controller-manager**는 kubelet 클라이언트 CSR만 승인합니다. **machine-approver**는 올바른 시스템에서 발행한 요청인지 확인할 수 없기 때문에 kubelet 자격 증명을 사용하여 요청하는 서비스 인증서의 유효성을 보장할 수 없습니다. kubelet 서빙 인증서 요청의 유효성을 확인하고 요청을 승인하는 방법을 결정하여 구현해야 합니다.

15.7.7. 사용자 프로비저닝 인프라 생성

사용자 프로비저닝 인프라를 사용하는 OpenShift Container Platform 클러스터를 배포하기 전에 기본 인프라를 생성해야 합니다.

사전 요구 사항

- 클러스터 지원 인프라를 생성하기 전에 [OpenShift Container Platform 4.x Tested Integrations](#) 페이지를 확인하십시오.

프로세스

1. 고정 IP 주소를 설정합니다.
2. 클러스터 노드에 Ignition 파일을 제공하기 위해 HTTP 또는 HTTPS 서버를 설정합니다.
3. 필요한 로드 밸런서를 프로비저닝합니다.

4. 시스템에 사용할 포트를 구성합니다.
5. DNS를 구성합니다.
6. 네트워크 연결을 확인합니다.

15.7.7.1. 사용자 프로비저닝 인프라에 대한 네트워킹 요구사항

모든 RHCOS(Red Hat Enterprise Linux CoreOS) 시스템이 부팅 중에 시스템 구성 서버에서 Ignition 구성을 가져오려면 **iniframfs**의 네트워크가 필요합니다.

초기 부팅 과정에서 시스템에 Ignition 설정 파일을 다운로드하는 데 필요한 네트워크 연결을 구축하기 위해 HTTP 또는 HTTPS 서버가 있어야 합니다.

시스템에 영구 IP 주소와 호스트 이름이 있는지 확인합니다.

Kubernetes API 서버가 클러스터 시스템의 노드 이름을 확인할 수 있어야 합니다. API 서버와 작업자 노드가 서로 다른 영역에 있는 경우, API 서버가 노드 이름을 확인할 수 있도록 기본 DNS 검색 영역을 설정할 수 있습니다. 노드 개체와 모든 DNS 요청에서 항상 정규화된 도메인 이름으로 호스트를 가리키는 것도 지원되는 방법입니다.

클러스터 구성 요소가 통신할 수 있도록 시스템 간 네트워크 연결을 구성해야 합니다. 각 시스템에서 클러스터에 있는 다른 모든 시스템의 호스트 이름을 확인할 수 있어야 합니다.

표 15.64. 모든 시스템과 시스템 사이

프로토콜	포트	설명
ICMP	해당 없음	네트워크 연결성 테스트
TCP	1936	메트릭
	9000-9999	9100-9101 포트의 노드 내보내기 및 9099 포트의 Cluster Version Operator를 포함한 호스트 수준 서비스.
	10250-10259	Kubernetes에서 예약하는 기본 포트
	10256	openshift-sdn
UDP	4789	VXLAN 및 Geneve
	6081	VXLAN 및 Geneve
	9000-9999	9100-9101 포트의 노드 내보내기를 포함한 호스트 수준 서비스.
TCP/UDP	30000-32767	Kubernetes 노드 포트

표 15.65. 컨트롤 플레인에서 모든 시스템

프로토콜	포트	설명
TCP	6443	Kubernetes API

표 15.66. 컨트롤 플레인 시스템에 대한 컨트롤 플레인 시스템

프로토콜	포트	설명
TCP	2379-2380	etcd 서버 및 피어 포트

네트워크 토폴로지 요구사항

클러스터를 위해 프로비저닝하는 인프라는 다음과 같은 네트워크 토폴로지 요구사항을 충족해야 합니다.

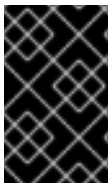

중요

OpenShift Container Platform을 사용하려면 플랫폼 컨테이너의 이미지를 가져오고 Red Hat에 Telemetry 데이터를 제공하기 위해 모든 노드가 인터넷에 액세스할 수 있어야 합니다.

로드 밸런서

OpenShift Container Platform을 설치하기 전에 다음과 같은 요구사항을 충족하는 두 개의 로드 밸런서를 프로비저닝해야 합니다.

1. **API 로드 밸런서:** 플랫폼과 상호 작용하고 구성하기 위한 사용자(인간 및 시스템) 모두에 공통 엔드포인트를 제공합니다. 다음 조건을 설정합니다.
 - Layer 4 로드 밸런싱 전용입니다. 이를 Raw TCP, SSL Passthrough 또는 SSL Bridge 모드로 합니다. SSL Bridge 모드를 사용하는 경우, API 경로에 대해 SNI(Server Name Indication, 서버 이름 표시)를 활성화해야 합니다.
 - 스테이트리스 로드 밸런싱 알고리즘입니다. 옵션은 로드 밸런서 구현에 따라 달라집니다.

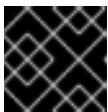

중요

API 로드 밸런서에 대한 세션 지속성을 구성하지 마십시오.

로드 밸런서의 전면과 후면 모두에서 다음 포트를 구성하십시오.

표 15.67. API 로드 밸런서

포트	백엔드 시스템(플 멤버)	내부	외부	설명
6443	부트스트랩 및 컨트롤 플레인. 부트스트랩 시스템이 클러스터 컨트롤 플레인을 초기화한 후 로드 밸런서에서 부트스트랩 시스템을 제거합니다. API 서버 상태 검사 프로브에 대한 /readyz 끝점을 구성해야 합니다.	X	X	Kubernetes API 서버

포트	백엔드 시스템(풀 멤버)	내부	외부	설명
22623	부트스트랩 및 컨트롤 플레인. 부트스트랩 시스템이 클러스터 컨트롤 플레인을 초기화한 후 로드 밸런서에서 부트스트랩 시스템을 제거합니다.	X		시스템 구성 서버



참고

API 서버가 **/readyz** 엔드포인트를 해제하는 시점부터 풀에서 API 서버 인스턴스가 제거되는 시점까지 시간이 30초를 넘지 않도록 로드 밸런서를 구성해야 합니다. **/readyz**가 오류를 반환하거나 정상 상태가 된 후 정해진 시간 안에 끝점이 제거 또는 추가되어야 합니다. 5초 또는 10초의 프로빙 주기(두 번의 성공적인 요청은 정상 상태, 세 번의 요청은 비정상 상태)는 충분한 테스트를 거친 값입니다.

2. **애플리케이션 인그레스 로드 밸런서**: 클러스터 외부에서 들어오는 애플리케이션 트래픽의 수신 지점을 제공합니다. 다음 조건을 설정합니다.

- Layer 4 로드 밸런싱 전용입니다. 이를 Raw TCP, SSL Passthrough 또는 SSL Bridge 모드로 하고 합니다. SSL Bridge 모드를 사용하는 경우 인그레스 경로에 대해 SNI(Server Name Indication, 서버 이름 표시)를 활성화해야 합니다.
- 사용 가능한 옵션과 플랫폼에서 호스팅되는 애플리케이션 유형에 따라 연결 기반 또는 세션 기반 지속성이 권장됩니다.

로드 밸런서의 전면과 후면 모두에서 다음 포트를 구성하십시오.

표 15.68. 애플리케이션 인그레스 로드 밸런서

포트	백엔드 시스템(풀 멤버)	내부	외부	설명
443	기본적으로 인그레스 라우터 pod, 컴퓨팅 또는 작업자를 실행하는 시스템입니다.	X	X	HTTPS 트래픽
80	기본적으로 인그레스 라우터 pod, 컴퓨팅 또는 작업자를 실행하는 시스템입니다.	X	X	HTTP 트래픽

작은 정보

로드 밸런서에서 클라이언트의 실제 IP 주소를 확인할 수 있는 경우 소스 IP 기반 세션 지속성을 활성화하면 엔드 투 엔드 TLS 암호화를 사용하는 애플리케이션의 성능을 향상시킬 수 있습니다.



참고

인그레스 라우터에 대한 작업 구성이 OpenShift Container Platform 클러스터에 필요합니다. 컨트롤 플레인 초기화 후 인그레스 라우터를 설정해야 합니다.

NTP 구성

OpenShift Container Platform 클러스터는 기본적으로 공용 NTP(Network Time Protocol) 서버를 사용하여 구축되어 있습니다. 로컬 엔터프라이즈 NTP 서버를 사용하거나 클러스터가 연결이 끊긴 네트워크에 배포되는 경우 특정 시간 서버를 사용하도록 클러스터를 구성할 수 있습니다. 자세한 내용은 *chrony 타임 서비스 설정문서*를 참조하십시오.

15.7.7.2. 사용자 프로비저닝 DNS 요구사항

DNS는 이름 확인 및 역방향 이름 확인에 사용됩니다. DNS A/AAAA 또는 CNAME 레코드는 이름 확인에 사용되며 PTR 레코드는 역방향 이름 확인에 사용됩니다. RHCOS (Red Hat Enterprise Linux CoreOS)는 역방향 레코드를 사용하여 모든 노드의 호스트 이름을 설정하기 때문에 역방향 레코드가 중요합니다. 또한 역방향 레코드는 OpenShift Container Platform이 작동하는 데 필요한 인증서 서명 요청 (CSR)을 생성하는 데 사용됩니다.

사용자 프로비저닝 인프라를 사용하는 OpenShift Container Platform 클러스터에는 다음과 같은 DNS 레코드가 필요합니다. 각 레코드에서 **<cluster_name>**은 클러스터 이름이고 **<base_domain>**은 **install-config.yaml** 파일에서 지정하는 클러스터 기반 도메인입니다. 전체 DNS 레코드는 **<component>.<cluster_name>.<base_domain>** 형식입니다.

표 15.69. 필수 DNS 레코드

구성 요소	레코드	설명
Kubernetes API	api.<cluster_name>.<base_domain>	DNS A/AAAA 또는 CNAME 레코드와 DNS PTR 레코드를 추가하여 컨트롤 플레인 시스템의 로드 밸런서를 식별합니다. 이 레코드는 클러스터 외부의 클라이언트와 클러스터 내의 모든 노드에서 확인할 수 있어야 합니다.
	api-int.<cluster_name>.<base_domain>	DNS A/AAAA 또는 CNAME 레코드와 DNS PTR 레코드를 추가하여 컨트롤 플레인 시스템의 로드 밸런서를 식별합니다. 이 레코드는 클러스터 내의 모든 노드에서 확인할 수 있어야 합니다.
라우트	*.apps.<cluster_name>.<base_domain>	기본적으로 작업자 노드인 인그레스 라우터 pod를 실행하는 시스템을 대상으로 하는 로드 밸런서를 참조하는 와일드카드 DNS A/AAAA 또는 CNAME 레코드를 추가합니다. 이 레코드는 클러스터 외부의 클라이언트와 클러스터 내의 모든 노드에서 확인할 수 있어야 합니다.
부트스트랩	bootstrap.<cluster_name>.<base_domain>	DNS A/AAAA 또는 CNAME 레코드와 DNS PTR 레코드를 추가하여 부트스트랩 머신을 식별합니다. 이 레코드는 클러스터 내의 노드에서 확인할 수 있어야 합니다.



중요

API 서버는 Kubernetes에 기록된 호스트 이름으로 작업자 노드를 확인할 수 있어야 합니다. API 서버가 노드 이름을 확인할 수 없는 경우 프록시된 API 호출이 실패할 수 있으며 pod에서 로그를 검색할 수 없습니다.

구성 요소	레코드	설명
마스터 호스트	<master><n>. <cluster_name>. <base_domain>.	컨트롤 플레인 노드 (마스터 노드라고도 함)의 각 머신을 식별하는 DNS A/AAAA 또는 CNAME 레코드와 DNS PTR 레코드입니다. 이 레코드는 클러스터 내의 노드에서 확인할 수 있어야 합니다.
작업자 호스트	<worker><n>. <cluster_name>. <base_domain>.	DNS A/AAAA 또는 CNAME 레코드와 DNS PTR 레코드를 추가하여 작업자 노드의 각 머신을 식별합니다. 이 레코드는 클러스터 내의 노드에서 확인할 수 있어야 합니다.

작은 정보

nslookup <hostname> 명령을 사용하여 이름을 확인할 수 있습니다. **dig -x <ip_address>** 명령을 사용하여 PTR 레코드에 대한 역방향 이름을 확인할 수 있습니다.

다음 BIND 영역 파일의 예제에서는 이름 확인을 위한 샘플 A 레코드를 보여줍니다. 이 예제의 목적은 필요한 레코드를 표시하는 것입니다. 이 예제에서는 특정 이름 확인 서비스를 선택하기 위한 조언을 제공하는 것을 목적으로 하지 않습니다.

예 15.13. 샘플 DNS 영역 데이터베이스

```
$TTL 1W
@ IN SOA ns1.example.com. root (
    2019070700 ; serial
    3H ; refresh (3 hours)
    30M ; retry (30 minutes)
    2W ; expiry (2 weeks)
    1W ) ; minimum (1 week)
IN NS ns1.example.com.
IN MX 10 smtp.example.com.
;
;
;
ns1 IN A 192.168.1.5
smtp IN A 192.168.1.5
;
helper IN A 192.168.1.5
helper.ocp4 IN A 192.168.1.5
;
; The api identifies the IP of your load balancer.
api.ocp4 IN A 192.168.1.5
api-int.ocp4 IN A 192.168.1.5
;
; The wildcard also identifies the load balancer.
*.apps.ocp4 IN A 192.168.1.5
;
; Create an entry for the bootstrap host.
bootstrap.ocp4 IN A 192.168.1.96
;
; Create entries for the master hosts.
master0.ocp4 IN A 192.168.1.97
```

```

master1.ocp4 IN A 192.168.1.98
master2.ocp4 IN A 192.168.1.99
;
; Create entries for the worker hosts.
worker0.ocp4 IN A 192.168.1.11
worker1.ocp4 IN A 192.168.1.7
;
;EOF

```

다음 예제 BIND 영역 파일은 역방향 이름 확인을 위한 샘플 PTR 레코드를 보여줍니다.

예 15.14. 역방향 레코드의 샘플 DNS 영역 데이터베이스

```

$TTL 1W
@ IN SOA ns1.example.com. root (
  2019070700 ; serial
  3H ; refresh (3 hours)
  30M ; retry (30 minutes)
  2W ; expiry (2 weeks)
  1W ) ; minimum (1 week)
IN NS ns1.example.com.
;
; The syntax is "last octet" and the host must have an FQDN
; with a trailing dot.
97 IN PTR master0.ocp4.example.com.
98 IN PTR master1.ocp4.example.com.
99 IN PTR master2.ocp4.example.com.
;
96 IN PTR bootstrap.ocp4.example.com.
;
5 IN PTR api.ocp4.example.com.
5 IN PTR api-int.ocp4.example.com.
;
11 IN PTR worker0.ocp4.example.com.
7 IN PTR worker1.ocp4.example.com.
;
;EOF

```

15.7.8. SSH 개인 키 생성 후 에이전트에 추가

클러스터에서 설치 디버깅 또는 재해 복구를 수행하려면 **ssh-agent** 및 설치 프로그램 모두에 SSH 키를 지정해야 합니다. 이 키를 사용하여 공용 클러스터의 부트스트랩 시스템에 액세스하여 설치 문제를 해결할 수 있습니다.



참고

프로덕션 환경에서는 재해 복구 및 디버깅이 필요합니다.



중요

재해 복구 및 디버깅이 필요한 프로덕션 환경에서는이 단계를 생략하지 마십시오.

이 키를 사용자 **core**로서 마스터 노드에 SSH를 수행할 수 있습니다. 클러스터를 배포할 때 **core** 사용자의 `~/.ssh/authorized_keys` 목록에 이 키가 추가됩니다.

프로세스

1. 컴퓨터에 암호 없는 인증용으로 구성된 SSH 키가 없으면 키를 생성합니다. 예를 들어 Linux 운영 체제를 사용하는 컴퓨터에서 다음 명령을 실행합니다.

```
$ ssh-keygen -t ed25519 -N "" \
-f <path>/<file_name> ①
```

- ① 새로운 SSH 키의 경로 및 파일 이름(예 `~/.ssh/id_rsa`)을 지정합니다. 기존 키 쌍이 있는 경우 공개 키가 `~/.ssh` 디렉터리에 있는지 확인하십시오.

이 명령을 실행하면 사용자가 지정한 위치에 암호가 필요하지 않은 SSH 키가 생성됩니다.



참고

x86_64 아키텍처에 FIPS 검증 / 진행 중인 모듈 (Modules in Process) 암호화 라이브러리를 사용하는 OpenShift Container Platform 클러스터를 설치하려면 **ed25519** 알고리즘을 사용하는 키를 생성하지 마십시오. 대신 **rsa** 또는 **ecdsa** 알고리즘을 사용하는 키를 생성합니다.

2. **ssh-agent** 프로세스를 백그라운드 작업으로 시작합니다.

```
$ eval "$(ssh-agent -s)"
```

출력 예

```
Agent pid 31874
```



참고

클러스터가 FIPS 모드인 경우 FIPS 호환 알고리즘만 사용하여 SSH 키를 생성합니다. 키는 RSA 또는 ECDSA여야 합니다.

3. **ssh-agent**에 SSH 개인 키를 추가합니다.

```
$ ssh-add <path>/<file_name> ①
```

출력 예

```
Identity added: /home/<you>/<path>/<file_name> (<computer_name>)
```

- ① SSH 개인 키의 경로 및 파일 이름을 지정합니다(예: `~/.ssh/id_rsa`).

다음 단계

- OpenShift Container Platform을 설치할 때 SSH 공개 키를 설치 프로그램에 지정합니다. 사용자가 프로비저닝하는 인프라에 클러스터를 설치하는 경우, 클러스터의 시스템에 이 키를 제공해야 합니다.

15.7.9. 수동으로 설치 구성 파일 만들기

사용자 프로비저닝 인프라를 사용하는 OpenShift Container Platform 설치의 경우 설치 구성 파일을 수동으로 생성합니다.

사전 요구 사항

- OpenShift Container Platform 설치 프로그램 및 클러스터의 액세스 토큰을 가져옵니다.
- 명령 출력에서 **imageContentSources** 섹션을 가져와서 리포지토리를 미리링합니다.
- 미리 레지스트리에 대한 인증서의 내용을 가져옵니다.

프로세스

1. 필요한 설치 자산을 저장할 설치 디렉터리를 만듭니다.

```
$ mkdir <installation_directory>
```

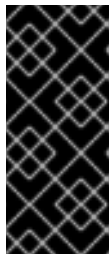

중요

디렉터리를 만들어야 합니다. 부트스트랩 X.509 인증서와 같은 일부 설치 자산은 단기간에 만료되므로 설치 디렉터리를 재사용해서는 안 됩니다. 다른 클러스터 설치의 개별 파일을 재사용하려면 해당 파일을 사용자 디렉터리에 복사하면 됩니다. 그러나 설치 자산의 파일 이름은 릴리스간에 변경될 수 있습니다. 따라서 이전 OpenShift Container Platform 버전에서 설치 파일을 복사할 때는 주의하십시오.

2. 다음 **install-config.yaml** 파일 템플릿을 사용자 지정하여 **<installation_directory>**에 저장합니다.



참고

이 설정 파일의 이름을 **install-config.yaml**로 지정해야 합니다.

- **docker.io**와 같이 RHCOS가 기본적으로 신뢰하는 레지스트리를 사용하는 경우를 제외하고, **additionalTrustBundle** 섹션에 있는 미리 리포지토리에 대한 인증서 내용을 제공해야 합니다. 대부분의 경우 미리 인증서를 제공해야 합니다.
 - 리포지토리를 미리링하려면 명령 출력의 **imageContentSources** 섹션을 삽입해야 합니다.
3. 여러 클러스터를 설치하는 데 사용할 수 있도록 **install-config.yaml** 파일을 백업합니다.



중요

install-config.yaml 파일은 설치 과정의 다음 단계에서 사용됩니다. 이 시점에서 이를 백업해야 합니다.

15.7.9.1. VMware vSphere용 샘플 **install-config.yaml** 파일



중요

동시 멀티스레딩을 비활성화하는 경우 용량 계획에서 시스템 성능이 크게 저하될 수 있는 문제를 고려해야 합니다. 동시 멀티스레딩을 비활성화하는 경우 시스템은 8개 이상의 CPU와 32GB의 RAM을 사용해야 합니다.

- 4 **replicas** 매개변수의 값을 **0**으로 설정해야 합니다. 이 매개변수는 클러스터를 생성하고 관리하는 작업자 수를 제어합니다. 이는 사용자 프로비저닝 인프라를 사용할 때 클러스터가 실행하지 않는 기능입니다. OpenShift Container Platform 설치를 완료하기 전에 클러스터에서 사용할 작업자 시스템을 수동으로 배포해야 합니다.
- 7 클러스터에 추가하는 컨트롤 플레인 시스템의 수입입니다. 클러스터에서 이 값을 클러스터의 etcd 끝 점 수로 사용하므로 이 값은 배포하는 컨트롤 플레인 시스템의 수와 일치해야 합니다.
- 8 DNS 레코드에 지정한 클러스터 이름입니다.
- 9 vCenter 서버의 정규화된 호스트 이름 또는 IP 주소입니다.
- 10 서버에 액세스하기 위한 사용자의 이름입니다. 이 사용자에게는 최소한 vSphere에서 **정적 또는 동적 영구 불륨 프로비저닝**에 필요한 역할과 권한이 있어야 합니다.
- 11 vSphere 사용자와 연결된 암호입니다.
- 12 vSphere 데이터 센터입니다.
- 13 사용할 기본 vSphere 데이터 저장소입니다.
- 14 선택 사항: 설치 관리자 프로비저닝 인프라의 경우 설치 프로그램이 가상 머신을 생성하는 기존 폴더의 절대 경로(예: `/<datacenter_name>/vm/<folder_name>/<subfolder_name>`)입니다. 이 값을 제공하지 않으면 설치 프로그램이 인프라 ID로 이름이 지정된 데이터 센터 가상 머신 폴더에 최상위 폴더를 만듭니다. 클러스터에 인프라를 제공하는 경우에는 이 매개변수를 생략합니다.
- 15 FIPS 모드 활성화 또는 비활성화 여부입니다. 기본적으로 FIPS 모드는 비활성화됩니다. FIPS 모드가 활성화되면 OpenShift Container Platform이 실행되는 RHCOS(Red Hat Enterprise Linux CoreOS) 시스템에서 기본 Kubernetes 암호화 제품군은 우회하고 RHCOS와 함께 제공되는 암호화 모듈을 대신 사용합니다.



중요

FIPS 검증 / 진행 중인 모듈 암호화 라이브러리 사용은 **x86_64** 아키텍처의 OpenShift Container Platform 배포에서만 지원됩니다.

- 16 `<local_registry>`는 미리 레지스트리가 해당 내용을 제공하는 데 사용하는 레지스트리 도메인 이름과 포트(선택사항)를 지정합니다. 예: `registry.example.com` 또는 `registry.example.com:5000`. `<credentials>`는 미리 레지스트리의 base64 인코딩 사용자 이름과 암호를 지정합니다.
- 17 RHCOS(Red Hat Enterprise Linux CoreOS)의 **core** 사용자에게 대한 기본 SSH 키의 공용 부분입니다.



참고

설치 디버깅 또는 재해 복구를 수행하려는 프로덕션 OpenShift Container Platform 클러스터의 경우 **ssh-agent** 프로세스가 사용하는 SSH 키를 지정합니다.

- 18 미리 레지스트리에 사용한 인증서 파일의 내용을 제공하십시오.

- 19 명령 출력에서 **imageContentSources** 섹션을 제공하여 리포지토리를 미러링하십시오.

15.7.9.2. 설치 중 클러스터 단위 프록시 구성

프로덕션 환경에서는 인터넷에 대한 직접 액세스를 거부하고 대신 HTTP 또는 HTTPS 프록시를 제공합니다. **install-config.yaml** 파일에서 프록시 설정을 구성하여 프록시가 사용되도록 새 OpenShift Container Platform 클러스터를 구성할 수 있습니다.

사전 요구 사항

- 기존 **install-config.yaml** 파일이 있습니다.
- 클러스터에서 액세스해야 하는 사이트를 검토하고 프록시를 바이패스해야 하는지 확인했습니다. 기본적으로 호스팅 클라우드 공급자 API에 대한 호출을 포함하여 모든 클러스터 발신(Egress) 트래픽이 프록시됩니다. 필요한 경우 프록시를 바이패스하기 위해 **Proxy** 오브젝트의 **spec.noProxy** 필드에 사이트를 추가했습니다.

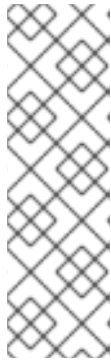

참고

Proxy 오브젝트의 **status.noProxy** 필드는 설치 구성에 있는 **networking.machineNetwork[].cidr**, **networking.clusterNetwork[].cidr**, **networking.serviceNetwork[]** 필드의 값으로 채워집니다.

Amazon Web Services (AWS), Google Cloud Platform (GCP), Microsoft Azure 및 Red Hat OpenStack Platform (RHOSP)에 설치하는 경우 **Proxy** 오브젝트 **status.noProxy** 필드도 인스턴스 메타데이터 끝점(**169.254.169.254**)로 채워집니다.

절차

1. **install-config.yaml** 파일을 편집하고 프록시 설정을 추가합니다. 예를 들면 다음과 같습니다.

```
apiVersion: v1
baseDomain: my.domain.com
proxy:
  httpProxy: http://<username>:<pswd>@<ip>:<port> 1
  httpsProxy: https://<username>:<pswd>@<ip>:<port> 2
  noProxy: example.com 3
additionalTrustBundle: | 4
  -----BEGIN CERTIFICATE-----
  <MY_TRUSTED_CA_CERT>
  -----END CERTIFICATE-----
...
```

- 1 클러스터 외부에서 HTTP 연결을 구축하는 데 사용할 프록시 URL입니다. URL 스키마는 **http**여야 합니다.
- 2 클러스터 외부에서 HTTPS 연결을 구축하는 데 사용할 프록시 URL입니다.
- 3 대상 도메인 이름, IP 주소 또는 프록시에서 제외할 기타 네트워크 CIDR로 이루어진 쉼표로 구분된 목록입니다. 하위 도메인과 일치하려면 도메인 앞에 **.**을 입력합니다. 예를 들어, **.y.com**은 **x.y.com**과 일치하지만 **y.com**은 일치하지 않습니다. *****를 사용하여 모든 대상에 대해 프록시를 바이패스합니다. vCenter의 IP 주소와 해당 시스템에 사용하는 IP 범위를 포함해야 합니다.

- 4 이 값을 제공하면 설치 프로그램에서 추가 CA 인증서를 보유할 **openshift-config** 네임스페이스에 **user-ca-bundle** 이라는 구성 맵을 생성합니다. **additionalTrustBundle** 및 하나 이



참고

설치 프로그램에서 프록시 **adinessEndpoints** 필드를 지원하지 않습니다.

- 2. 파일을 저장해 놓고 OpenShift Container Platform을 설치할 때 참조하십시오.

제공되는 **install-config.yaml** 파일의 프록시 설정을 사용하는 **cluster**라는 이름의 클러스터 전체 프록시가 설치 프로그램에 의해 생성됩니다. 프록시 설정을 제공하지 않아도 **cluster Proxy** 오브젝트는 계속 생성되지만 **spec**은 **nil**이 됩니다.



참고

cluster라는 **Proxy** 오브젝트만 지원되며 추가 프록시는 생성할 수 없습니다.

15.7.10. Kubernetes 매니페스트 및 Ignition 구성 파일 생성

일부 클러스터 정의 파일을 수정하고 클러스터 시스템을 수동으로 시작해야 하므로 클러스터가 시스템을 생성하는 데 필요한 Kubernetes 매니페스트 및 Ignition 구성 파일을 사용자가 생성해야 합니다.

설치 구성 파일은 Kubernetes 매니페스트로 변환됩니다. 매니페스트는 나중에 클러스터를 생성하는 데 사용되는 Ignition 구성 파일로 래핑됩니다.

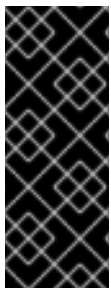

중요

설치 프로그램에서 생성하는 Ignition 구성 파일에 24시간 후에 만료되는 인증서가 포함되어 있습니다. 이 인증서는 그 후에 갱신됩니다. 인증서를 갱신하기 전에 클러스터가 종료되고 24시간이 지난 후에 클러스터가 다시 시작되면 클러스터는 만료된 인증서를 자동으로 복구합니다. 예외적으로 kubelet 인증서를 복구하려면 대기 중인 **node-bootstrapper** 인증서 서명 요청(CSR)을 수동으로 승인해야 합니다. 자세한 내용은 **만료된 컨트롤 플레인 인증서에서 복구문서를 참조하십시오.**



참고

매니페스트 및 Ignition 파일을 생성하는 설치 프로그램은 아키텍처에 따라 다르며 **클라이언트 이미지 미러**에서 얻을 수 있습니다. 설치 프로그램의 Linux 버전은 s390x에서만 실행됩니다. 이 설치 프로그램은 Mac OS 버전으로도 사용할 수 있습니다.

사전 요구 사항

- OpenShift Container Platform 설치 프로그램을 가져오셨습니다. 제한된 네트워크 설치의 경우, 해당 파일은 미리 호스트에 있습니다.
- **install-config.yaml** 설치 구성 파일을 생성하셨습니다.

절차

1. 설치 프로그램이 포함된 디렉터리로 변경하고 클러스터에 대한 Kubernetes 매니페스트를 생성합니다.

```
$ ./openshift-install create manifests --dir <installation_directory> 1
```

- 1 **<installation_directory>**는 사용자가 만든 **install-config.yaml** 파일이 포함된 설치 디렉터리를 지정합니다.

- 컨트롤 플레인 시스템 및 컴퓨팅 머신 세트를 정의하는 Kubernetes 매니페스트 파일을 제거합니다.

```
$ rm -f openshift/99_openshift-cluster-api_master-machines-*.yaml openshift/99_openshift-cluster-api_worker-machineset-*.yaml
```

이러한 리소스는 사용자가 직접 생성하고 관리하기 때문에 초기화할 필요가 없습니다.

- 시스템 API로 머신 세트 파일을 보존하여 컴퓨팅 시스템을 생성할 수 있지만 사용자 환경과 일치하도록 해당 참조를 업데이트해야 합니다.



주의

3 노드 클러스터를 실행 중이면 다음 단계를 건너 뛰어 컨트롤 플레인 노드 일정을 계획할 수 있도록 하십시오.

+



중요

예약할 수 없는 기본에서 컨트롤 플레인 노드를 구성하면 추가 서브스크립션이 필요합니다. 이는 컨트롤 플레인 노드가 작업자 노드가 되기 때문입니다.

- <installation_directory>/manifests/cluster-scheduler-02-config.yml** Kubernetes 매니페스트 파일의 **mastersSchedulable** 매개변수가 **false**로 설정되어 있는지 확인합니다. 이 설정으로 인해 컨트롤 플레인 머신에서 포드가 예약되지 않습니다.
 - <installation_directory>/manifests/cluster-scheduler-02-config.yml** 파일을 엽니다.
 - mastersSchedulable** 매개변수를 찾아서 값을 **False**로 설정되어 있는지 확인합니다.
 - 파일을 저장하고 종료합니다.
- Ignition 구성 파일을 생성하려면 설치 프로그램이 포함된 디렉터리에서 다음 명령을 실행합니다.

```
$ ./openshift-install create ignition-configs --dir <installation_directory> 1
```

- 1 **<installation_directory>**는 동일한 설치 디렉터리를 지정합니다.

다음 파일이 디렉터리에 생성됩니다.

```
.
├── auth
└── kubeadmin-password
```



15.7.11. 인프라 이름 추출

Ignition 구성 파일에는 AWS의 VMware Cloud에서 클러스터를 고유하게 식별하는 데 사용할 수 있는 고유한 클러스터 식별자가 포함되어 있습니다. 클러스터 ID를 가상 머신 폴더의 이름으로 사용하려면 해당 ID를 추출해야 합니다.

사전 요구 사항

- OpenShift Container Platform 설치 프로그램과 클러스터의 풀 시크릿을 받으셨습니다.
- 클러스터에 대한 Ignition 구성 파일을 생성하셨습니다.
- **jq** CLI를 설치하셨습니다.

절차

- Ignition 구성 파일 메타데이터에서 인프라 이름을 추출하여 확인하려면 다음 명령을 실행하십시오.

```
$ jq -r .infralD <installation_directory>/metadata.json 1
```

- 1** **<installation_directory>**는 설치 파일을 저장한 디렉터리의 경로를 지정합니다.

출력 예

```
openshift-vw9j6 1
```

- 1** 이 명령의 출력은 클러스터 이름과 임의의 문자열입니다.

15.7.12. vSphere에서 RHCOS(Red Hat Enterprise Linux CoreOS) 시스템 생성

사용자 프로비저닝 인프라가 포함된 클러스터를 VMware vSphere에 설치하기 전에 vSphere 호스트에서 클러스터가 사용할 RHCOS 시스템을 생성해야 합니다.

사전 요구 사항

- 클러스터에 대한 Ignition 구성 파일이 있어야 합니다.
- 사용자 컴퓨터에서 액세스할 수 있고 생성한 시스템이 액세스할 수 있는 HTTP 서버에 액세스할 수 있습니다.
- **vSphere 클러스터**를 생성했습니다.

절차

1. 설치 프로그램에서 생성된 부트스트랩 Ignition 구성 파일 (`<installation_directory>/bootstrap.ign`)을 HTTP 서버에 업로드합니다. 이 파일의 URL을 기록해 둡니다.
2. 부트스트랩 노드의 다음 보조 Ignition 구성 파일을 `<installation_directory>/merge-bootstrap.ign`으로 컴퓨터에 저장합니다.

```
{
  "ignition": {
    "config": {
      "merge": [
        {
          "source": "<bootstrap_ignition_config_url>", 1
          "verification": {}
        }
      ]
    },
    "timeouts": {},
    "version": "3.2.0"
  },
  "networkd": {},
  "passwd": {},
  "storage": {},
  "systemd": {}
}
```

- 1 호스팅한 부트스트랩 Ignition 구성 파일의 URL을 지정합니다.

부트스트랩 머신에 대한 VM(가상 머신)을 생성할 때 이 Ignition 구성 파일을 사용합니다.

3. 설치 프로그램이 생성한 다음 Ignition 구성 파일을 찾습니다.
 - `<installation_directory>/master.ign`
 - `<installation_directory>/worker.ign`
 - `<installation_directory>/merge-bootstrap.ign`
4. Ignition 구성 파일을 Base64 인코딩으로 변환합니다. 이 절차의 뒷부분에서는 이러한 파일을 VM의 추가 구성 매개변수 `guestinfo.ignition.config.data`에 추가해야 합니다. 예를 들어 Linux 운영 체제를 사용하는 경우 `base64` 명령을 사용하여 파일을 인코딩할 수 있습니다.

```
$ base64 -w0 <installation_directory>/master.ign > <installation_directory>/master.64
```

```
$ base64 -w0 <installation_directory>/worker.ign > <installation_directory>/worker.64
```

```
$ base64 -w0 <installation_directory>/merge-bootstrap.ign > <installation_directory>/merge-bootstrap.64
```

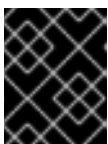

중요

설치를 마친 후 클러스터에 컴퓨팅 시스템을 더 추가하려면 Ignition 구성 파일을 삭제하지 마십시오.

5. RHCOS OVA 이미지를 가져옵니다. [RHCOS 이미지 미리](#) 페이지에서 이미지를 사용할 수 있습니다.

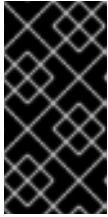

중요

RHCOS 이미지는 OpenShift Container Platform 릴리스에 따라 변경되지 않을 수 있습니다. 설치하는 OpenShift Container Platform 버전과 같거나 그 이하의 버전 중 가장 최신 버전의 이미지를 다운로드해야 합니다. 지원되는 경우 OpenShift Container Platform 버전과 일치하는 이미지 버전을 사용합니다.

파일 이름에는 **rhcos-vmware.<architecture>.ova** 형식의 OpenShift Container Platform 버전 번호가 포함됩니다.

6. vSphere Client에서 VM을 저장할 데이터 센터 폴더를 생성합니다.
 - a. **VMs and Templates** 보기를 클릭합니다.
 - b. 데이터 센터 이름을 마우스 오른쪽 버튼으로 클릭합니다.
 - c. **New Folder → New VM and Template Folder**를 클릭합니다.
 - d. 표시되는 창에서 폴더 이름을 입력합니다. **install-config.yaml** 파일에서 기존 폴더를 지정하지 않은 경우 인프라 ID와 동일한 이름으로 폴더를 생성합니다. vCenter는 이 폴더 이름을 사용하여 Workspace 구성에 적절한 위치에 스토리지를 동적으로 프로비저닝합니다.
7. vSphere Client에서 OVA 이미지에 대한 템플릿을 생성한 다음 필요에 따라 템플릿을 복제합니다.



참고

다음 단계에서 템플릿을 생성한 다음 모든 클러스터 시스템에 대한 템플릿을 복제합니다. 그런 다음 VM을 프로비저닝할 때 복제된 머신 유형의 Ignition 구성 파일의 위치를 제공합니다.

- a. **Hosts and Clusters** 탭에서 클러스터 이름을 마우스 오른쪽 버튼으로 클릭하고 **Deploy OVF Template**을 선택합니다.
- b. **Select an OVF** 탭에서 다운로드한 RHCOS OVA 파일의 이름을 지정합니다.
- c. **이름 및 폴더 선택** 탭에서 템플릿의 가상 시스템 이름 (예: **Template-RHCOS**)을 설정합니다. vSphere 클러스터의 이름을 클릭하고 이전 단계에서 생성한 폴더를 선택합니다.
- d. **Select a compute resource** 탭에서 vSphere 클러스터 이름을 클릭합니다.
- e. **Select storage** 탭에서 VM의 스토리지 옵션을 구성합니다.
 - 스토리지 기본 설정에 따라 **Thin Provision** 또는 **Thick Provision**을 선택합니다.
 - **install-config.yaml** 파일에서 지정한 데이터 저장소를 선택합니다.
- f. **Select network** 탭에서 사용 가능한 경우 클러스터에 대해 구성된 네트워크를 지정합니다.
- g. OVF 템플릿을 생성할 때 **템플릿 사용자 지정** 탭에 값을 지정하지 않거나 템플릿을 추가로 구성하지 마십시오.



중요

원래 VM 템플릿을 시작하지 마십시오. VM 템플릿이 꺼져 있어야 하며 새 RHCOS 머신에 대해 복제해야 합니다. VM 템플릿을 시작하면 VM 템플릿이 플랫폼의 VM으로 구성되므로 시스템 세트가 구성을 적용할 수 있는 템플릿으로 사용되지 않습니다.

8. 템플릿이 배포된 후 클러스터에서 시스템의 가상 머신을 배포합니다.
 - a. 템플릿 이름을 마우스 오른쪽 버튼으로 클릭하고 **Clone → Clone to Virtual Machine**을 클릭합니다.
 - b. **Select a name and folder** 탭에서 가상 머신의 이름을 지정합니다. **control-plane-0** 또는 **compute-1** 과 같은 시스템 유형을 이름에 포함할 수 있습니다.
 - c. **Select a name and folder** 탭에서 클러스터에 대해 생성한 폴더의 이름을 선택합니다.
 - d. **Select a compute resource** 탭에서 데이터 센터의 호스트 이름을 선택합니다.
 - e. 선택 사항: **Select storage(스토리지 선택)** 탭에서 스토리지 옵션을 사용자 지정합니다.
 - f. **Select clone options**에서 **Customize this virtual machine's hardware**를 선택합니다.
 - g. **Customize hardware** 탭에서 **VM Options → Advanced**를 클릭합니다.
 - 선택 사항: vSphere에서 기본 DHCP 네트워킹을 재정의합니다. 고정 IP 네트워킹을 활성화하려면 다음을 수행합니다.

- i. 고정 IP 구성을 설정합니다.

```
$ export IPCFG="ip=<ip>::<gateway>:<netmask>:<hostname>:<iface>:none
nameserver=svr1 [nameserver=svr2 [nameserver=svr3 [...]]]"
```

명령 예

```
$ export IPCFG="ip=192.168.100.101::192.168.100.254:255.255.255.0::none
nameserver=8.8.8.8"
```

- ii. **guestinfo.afterburn.initrd.network-kargs** 속성을 설정한 후 vSphere의 OVA에서 VM을 부팅합니다.

```
$ govc vm.change -vm "<vm_name>" -e "guestinfo.afterburn.initrd.network-
kargs=${IPCFG}"
```

- 선택 사항: 클러스터 성능 문제가 발생하는 경우 **Latency Sensitivity** 목록에서 High를 선택합니다. VM의 CPU 및 메모리 예약에 다음과 같은 값이 있는지 확인합니다.
 - 메모리 예약 값은 구성된 메모리 크기와 같아야 합니다.
 - CPU 예약 값은 측정된 물리적 CPU 속도를 곱한 최소 대기 시간이 짧은 가상 CPU 수여야 합니다.
- **Edit Configuration**을 클릭하고 **Configuration Parameters** 창에서 **Add Configuration Params**를 클릭합니다. 다음 매개변수 이름 및 값을 정의합니다.
 - **guestinfo.ignition.config.data**: 이 절차에서 이전에 생성한 base-64 인코딩 파일을

찾아 이 머신 유형에 대해 base64로 인코딩된 Ignition 구성 파일의 내용을 붙여넣습니다.

- **guestinfo.ignition.config.data.encoding: base64**를 지정합니다.
 - **disk.EnableUUID: TRUE** 를 지정합니다.
- h. **Customize hardware** 탭의 **Virtual Hardware** 패널에서 지정된 값을 필요에 따라 수정합니다. RAM, CPU 및 디스크 스토리지의 양이 시스템 유형에 대한 최소 요구사항을 충족하는지 확인합니다.
- i. 구성을 완료하고 VM의 전원을 켭니다.
9. 각 시스템에 대해 이전 단계에 따라 클러스터의 나머지 시스템을 생성합니다.

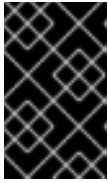

중요

이때 부트스트랩 및 컨트롤 플레인 시스템을 생성해야 합니다. 일부 Pod는 기본적으로 컴퓨팅 시스템에 배포되므로 클러스터를 설치하기 전에 컴퓨팅 시스템을 두 개 이상 생성합니다.

15.7.13. vSphere에서 RHCOS(Red Hat Enterprise Linux CoreOS) 머신 추가 생성

VMware vSphere에서 사용자 프로비저닝 인프라를 사용하는 클러스터에 대해 추가로 컴퓨팅 머신을 생성할 수 있습니다.

사전 요구 사항

- 컴퓨팅 머신의 base64로 인코딩된 Ignition 파일을 가져옵니다.
- 클러스터에 생성한 vSphere 템플릿에 액세스할 수 있습니다.

절차

1. 템플릿이 배포된 후 클러스터에서 시스템의 가상 머신을 배포합니다.
 - a. 템플릿 이름을 마우스 오른쪽 버튼으로 클릭하고 **Clone → Clone to Virtual Machine**을 클릭합니다.
 - b. **Select a name and folder** 탭에서 가상 머신의 이름을 지정합니다. **compute-1**과 같은 머신 유형을 이름에 포함할 수 있습니다.
 - c. **Select a name and folder** 탭에서 클러스터에 대해 생성한 폴더의 이름을 선택합니다.
 - d. **Select a compute resource** 탭에서 데이터 센터의 호스트 이름을 선택합니다.
 - e. 선택 사항: **Select storage(스토리지 선택)** 탭에서 스토리지 옵션을 사용자 지정합니다.
 - f. **Select clone options**에서 **Customize this virtual machine's hardware**를 선택합니다.
 - g. **Customize hardware** 탭에서 **VM Options → Advanced**를 클릭합니다.
 - **Latency Sensitivity** 목록에서 **High**를 선택합니다.
 - **Edit Configuration**을 클릭하고 **Configuration Parameters** 창에서 **Add Configuration Params**를 클릭합니다. 다음 매개변수 이름 및 값을 정의합니다.

- **guestinfo.ignition.config.data**: 이 머신 유형에 대한 base64로 인코딩된 컴퓨팅 Ignition 구성 파일의 내용을 붙여넣습니다.
 - **guestinfo.ignition.config.data.encoding: base64**를 지정합니다.
 - **disk.EnableUUID: TRUE** 를 지정합니다.
- h. **Customize hardware** 탭의 **Virtual Hardware** 패널에서 지정된 값을 필요에 따라 수정합니다. RAM, CPU 및 디스크 스토리지의 양이 시스템 유형에 대한 최소 요구사항을 충족하는지 확인합니다. 또한 사용 가능한 네트워크가 여러 개인 경우 **Add network adapter**에서 올바른 네트워크를 선택해야 합니다.
- i. 구성을 완료하고 VM의 전원을 켭니다.
2. 계속해서 클러스터에 추가 컴퓨팅 머신을 만듭니다.

15.7.14. 디스크 파티션 설정

대부분의 경우 데이터 파티션은 원래 다른 운영 체제를 설치하는 대신 RHCOS를 설치하여 생성됩니다. 이러한 경우 OpenShift Container Platform 설치 프로그램은 디스크 파티션을 설정할 수 있어야 합니다.

그러나 OpenShift Container Platform 노드를 설치할 때 기본 파티션 설정을 덮어 쓰기하기 위해 개입이 필요한 두 가지 경우가 있습니다.

- 별도의 파티션을 생성합니다. 빈 디스크에 녹색 필드 설치의 경우 파티션에 별도의 스토리지를 추가할 수 있습니다. 이는 **/var** 또는 **/var**의 하위 디렉터리 (예: **/var/lib/etcd**)중 하나를 별도의 파티션으로 만드는 경우에 공식적으로 지원됩니다.

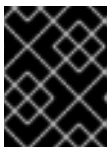

중요

Kubernetes는 두 개의 파일 시스템 파티션만 지원합니다. 원래 구성에 둘 이상의 파티션을 추가하는 경우 Kubernetes는 모든 파티션을 모니터링할 수 없습니다.

- **기존 파티션 유지**: 기존 노드에 OpenShift Container Platform을 다시 설치하고 이전 운영 체제에서 설치된 데이터 파티션을 유지해야 하는 경우 기존 데이터 파티션을 유지할 수 있는 **coreos-installer**에 부팅 인수와 옵션이 모두 있습니다.

별도의 /var 파티션 만들기

일반적으로 OpenShift Container Platform의 디스크 파티션 설정은 설치 프로그램에 맡겨야 합니다. 그러나 확장하려는 파일 시스템의 일부에 별도의 파티션을 생성해야 하는 경우가 있습니다.

OpenShift 컨테이너 플랫폼은 **/var** 파티션 또는 **/var**의 하위 디렉터리 중 하나에 스토리지를 연결하는 단일 파티션의 추가를 지원합니다. 예를 들면 다음과 같습니다.

- **/var/lib/containers**: 시스템에 더 많은 이미지 및 컨테이너가 추가될 때 확장할 수 있는 컨테이너 관련 콘텐츠가 있습니다.
- **/var/lib/etcd**: etcd 스토리지의 성능 최적화와 같은 목적으로 별도로 유지하려는 데이터를 보유합니다.
- **/var**: 감사와 같은 목적으로 별도로 보관할 수 있는 데이터를 포함합니다.

/var 디렉터리의 콘텐츠를 별도로 저장하면 필요에 따라 해당 영역에 대한 스토리지 확장을 보다 용이하게 하고 나중에 OpenShift Container Platform을 다시 설치하여 해당 데이터를 그대로 보존할 수 있습니다. 이 방법을 사용하면 모든 컨테이너를 다시 가져올 필요가 없으며 시스템을 업데이트할 때 대용량 로그 파일을 복사할 필요도 없습니다.

Red Hat Enterprise Linux CoreOS (RHCOS)를 새로 설치하기 전에 **/var**가 있어야 하므로 다음 절차에서 는 OpenShift Container Platform 설치의 **openshift-install** 준비 단계 중에 삽입되는 시스템 구성을 생성 하여 별도의 **/var** 파티션을 설정합니다.

프로세스

1. OpenShift Container Platform 설치 파일을 저장할 디렉터리를 만듭니다.

```
$ mkdir $HOME/clusterconfig
```

2. **openshift-install**을 실행하여 **manifest** 및 **openshift** 하위 디렉터리에 파일 세트를 만듭니다. 프 롬프트가 표시되면 시스템 질문에 대답합니다.

```
$ openshift-install create manifests --dir $HOME/clusterconfig
? SSH Public Key ...
$ ls $HOME/clusterconfig/openshift/
99_kubeadmin-password-secret.yaml
99_openshift-cluster-api_master-machines-0.yaml
99_openshift-cluster-api_master-machines-1.yaml
99_openshift-cluster-api_master-machines-2.yaml
...
```

3. **MachineConfig** 개체를 만들고 이를 **openshift** 디렉터리의 파일에 추가합니다. 예를 들어 파일 이름을 **98-var-partition.yaml**로 지정하고 장치 이름을 **worker** 시스템의 스토리지 장치 이름으로 변경하며 스토리지 크기를 적절하게 설정합니다. 이 예에서는 **/var** 디렉토리를 별도의 파티션에 배치합니다.

```
apiVersion: machineconfiguration.openshift.io/v1
kind: MachineConfig
metadata:
  labels:
    machineconfiguration.openshift.io/role: worker
  name: 98-var-partition
spec:
  config:
    ignition:
      version: 3.2.0
    storage:
      disks:
        - device: /dev/<device_name> ❶
          partitions:
            - label: var
              startMiB: <partition_start_offset> ❷
              sizeMiB: <partition_size> ❸
          filesystems:
            - device: /dev/disk/by-partlabel/var
              path: /var
              format: xfs
      systemd:
        units:
          - name: var.mount ❹
            enabled: true
            contents: |
              [Unit]
```

```
Before=local-fs.target
[Mount]
What=/dev/disk/by-partlabel/var
Where=/var
Options=defaults,prjquota 5
[Install]
WantedBy=local-fs.target
```

- 1 파티션을 설정해야 하는 디스크 저장 장치 이름입니다.
- 2 데이터 파티션을 부트 디스크에 추가할 때 최소 25000 메비 바이트가 권장됩니다. 루트 파일 시스템은 지정된 오프셋까지 사용 가능한 모든 공간을 채우기 위해 자동으로 크기가 조정됩니다. 값이 지정되지 않거나 지정된 값이 권장 최소값보다 작으면 생성되는 루트 파일 시스템의 크기가 너무 작아지고 RHCOS를 나중에 다시 설치할 때 데이터 파티션의 첫 번째 부분을 덮어 쓸 수 있습니다.
- 3 데이터 파티션의 크기(MB)입니다.
- 4 마운트 유닛의 이름은 **Where=** 지시문에 지정된 디렉터리와 일치해야 합니다. 예를 들어 **/var/lib/containers** 에 마운트된 파일 시스템의 경우 유닛의 이름은 **var-lib-containers.mount** 여야 합니다.
- 5 컨테이너 스토리지에 사용되는 파일 시스템에 **prjquota** 마운트 옵션을 활성화해야 합니다.



참고

별도의 **/var** 파티션을 만들 때 다른 인스턴스 유형에 동일한 장치 이름이 없는 경우 작업자 노드에 다른 인스턴스 유형을 사용할 수 없습니다.

4. **openshift-install**을 다시 실행하여 **manifest** 및 **openshift** 하위 디렉터리의 파일 세트에서 Ignition 구성을 만듭니다.

```
$ openshift-install create ignition-configs --dir $HOME/clusterconfig
$ ls $HOME/clusterconfig/
auth bootstrap.ign master.ign metadata.json worker.ign
```

이제 Ignition 구성 파일을 vSphere 설치 절차에 대한 입력으로 사용하여 RHCOS (Red Hat Enterprise Linux CoreOS) 시스템을 설치할 수 있습니다.

15.7.15. **bootupd**를 사용하여 부트로더 업데이트

bootupd를 사용하여 부트로더를 업데이트하려면 RHCOS 머신에 수동으로 **bootupd**를 설치하거나 **systemd** 유닛이 활성화된 머신 구성을 제공해야 합니다. **grubby** 또는 기타 부트로더 툴과는 달리 **bootupd**는 커널 인수 전달과 같은 커널 공간 구성을 관리하지 않습니다.

bootupd를 설치한 후 OpenShift Container Platform 클러스터에서 원격으로 관리할 수 있습니다.



참고

bootupd는 BootHole 취약점에 대한 보호와 같이 베어 메탈 또는 가상화 하이퍼바이저 설치에서만 사용하는 것이 좋습니다.

수동 설치 방법

bootctl 명령줄 툴을 사용하여 **bootupctl**를 수동으로 설치할 수 있습니다.

1. 시스템 상태를 검사합니다.

```
# bootupctl status
```

출력 예

```
Component EFI
Installed: grub2-efi-x64-1:2.04-31.fc33.x86_64,shim-x64-15-8.x86_64
Update: At latest version
```

2. **bootupctl**를 설치하지 않고 생성된 RHCOS 이미지는 명시적 채택 단계가 필요합니다. 시스템 상태가 **Adoptable**인 경우 채택을 수행합니다.

```
# bootupctl adopt-and-update
```

출력 예

```
Updated: grub2-efi-x64-1:2.04-31.fc33.x86_64,shim-x64-15-8.x86_64
```

3. 업데이트를 사용할 수 있는 경우 다음 재부팅에 변경 사항이 적용되도록 업데이트를 적용합니다.

```
# bootupctl update
```

출력 예

```
Updated: grub2-efi-x64-1:2.04-31.fc33.x86_64,shim-x64-15-8.x86_64
```

시스템 구성 방법

bootupctl를 활성화하는 또 다른 방법은 머신 구성을 제공하는 것입니다.

- 다음 예와 같이 **systemd** 단위가 활성화된 머신 구성 파일을 제공합니다.

출력 예

```
variant: rhcos
version: 1.1.0
systemd:
  units:
    - name: custom-bootupctl-auto.service
      enabled: true
      contents: |
        [Unit]
        Description=Bootupctl automatic update

        [Service]
        ExecStart=/usr/bin/bootupctl update
        RemainAfterExit=yes

        [Install]
        WantedBy=multi-user.target
```

15.7.16. 클러스터 생성

Google Cloud Platform 클러스터를 생성하려면 설치 프로그램으로 생성한 Ignition 구성 파일을 사용하여 프로비저닝한 시스템에서 부트스트랩 프로세스가 완료될 때까지 기다립니다.

사전 요구 사항

- 클러스터에 필요한 인프라를 만듭니다.
- 설치 프로그램을 받아서 클러스터의 Ignition 구성 파일을 생성했습니다.
- Ignition 구성 파일을 사용하여 클러스터에 대한 RHCOS 시스템을 생성했습니다.

프로세스

1. 부트스트랩 프로세스를 모니터링합니다.

```
$ ./openshift-install --dir <installation_directory> wait-for bootstrap-complete \ 1
--log-level=info 2
```

1 <installation_directory>는 설치 파일을 저장한 디렉터리의 경로를 지정합니다.

2 다른 설치 세부 사항을 보려면 **info** 대신 **warn**, **debug** 또는 **error**를 지정합니다.

출력 예

```
INFO Waiting up to 30m0s for the Kubernetes API at https://api.test.example.com:6443...
INFO API v1.20.0 up
INFO Waiting up to 30m0s for bootstrapping to complete...
INFO It is now safe to remove the bootstrap resources
```

이 명령은 Kubernetes API 서버가 컨트롤 플레인 시스템에서 부트스트랩되었다는 신호를 보낼 때 성공합니다.

2. 부트스트랩 프로세스가 완료된 후 로드 밸런서에서 부트스트랩 시스템을 제거합니다.



중요

이 시점에 로드 밸런서에서 부트스트랩 시스템을 제거해야 합니다. 시스템 자체를 제거하거나 다시 포맷할 수도 있습니다.

15.7.17. CLI를 사용하여 클러스터에 로그인

클러스터 **kubeconfig** 파일을 내보내서 기본 시스템 사용자로 클러스터에 로그인할 수 있습니다.

kubeconfig 파일에는 CLI에서 올바른 클러스터 및 API 서버에 클라이언트를 연결하는 데 사용하는 클러스터에 대한 정보가 포함되어 있습니다. 이 파일은 클러스터별로 고유하며 OpenShift Container Platform 설치 과정에서 생성됩니다.

사전 요구 사항

- OpenShift Container Platform 클러스터를 배포했습니다.
- **oc** CLI를 설치했습니다.

프로세스

1. **kubeadmin** 인증 정보를 내보냅니다.

```
$ export KUBECONFIG=<installation_directory>/auth/kubeconfig 1
```

- 1 **<installation_directory>**는 설치 파일을 저장한 디렉터리의 경로를 지정합니다.

2. 내보낸 구성을 사용하여 **oc** 명령을 성공적으로 실행할 수 있는지 확인합니다.

```
$ oc whoami
```

출력 예

```
system:admin
```

15.7.18. 머신의 인증서 서명 요청 승인

클러스터에 시스템을 추가하면 추가한 시스템별로 보류 중인 인증서 서명 요청(CSR)이 두 개씩 생성됩니다. 이러한 CSR이 승인되었는지 확인해야 하며, 필요한 경우 이를 직접 승인해야 합니다. 클라이언트 요청을 먼저 승인한 다음 서버 요청을 승인해야 합니다.

사전 요구 사항

- 클러스터에 시스템을 추가했습니다.

프로세스

1. 클러스터가 시스템을 인식하는지 확인합니다.

```
$ oc get nodes
```

출력 예

```
NAME      STATUS   ROLES    AGE   VERSION
master-0  Ready    master   63m   v1.20.0
master-1  Ready    master   63m   v1.20.0
master-2  Ready    master   64m   v1.20.0
```

출력에 생성된 모든 시스템이 나열됩니다.



참고

이전 출력에는 일부 CSR이 승인될 때까지 컴퓨팅 노드(작업자 노드라고도 함)가 포함되지 않을 수 있습니다.

2. 보류 중인 CSR을 검토하고 클러스터에 추가한 각 시스템에 대해 **Pending** 또는 **Approved** 상태의 클라이언트 및 서버 요청이 표시되는지 확인합니다.

```
$ oc get csr
```

출력 예

NAME	AGE	REQUESTOR	CONDITION
csr-mddf5	20m	system:node:master-01.example.com	Approved,Issued
csr-z5rln	16m	system:node:worker-21.example.com	Approved,Issued

- CSR이 승인되지 않은 경우, 추가된 시스템에 대한 모든 보류 중인 CSR이 **Pending** 상태로 전환된 후 클러스터 시스템의 CSR을 승인합니다.



참고

CSR은 교체 주기가 자동으로 만료되므로 클러스터에 시스템을 추가한 후 1시간 이내에 CSR을 승인하십시오. 한 시간 내에 승인하지 않으면 인증서가 교체되고 각 노드에 대해 두 개 이상의 인증서가 표시됩니다. 이러한 인증서를 모두 승인해야 합니다. 클라이언트 CSR이 승인되면 Kubelet은 인증서에 대한 보조 CSR을 생성하므로 수동 승인이 필요합니다. 그러면 Kubelet에서 동일한 매개변수를 사용하여 새 인증서를 요청하는 경우 인증서 갱신 요청은 **machine-approver**에 의해 자동으로 승인됩니다.



참고

베어 메탈 및 기타 사용자 프로비저닝 인프라와 같이 머신 API를 사용하도록 활성화되지 않는 플랫폼에서 실행되는 클러스터의 경우 CSR(Kubelet service Certificate Request)을 자동으로 승인하는 방법을 구현해야 합니다. 요청이 승인되지 않으면 API 서버가 kubelet에 연결될 때 서비스 인증서가 필요하므로 **oc exec, oc rsh, oc logs** 명령을 성공적으로 수행할 수 없습니다. Kubelet 엔드 포인트에 연결하는 모든 작업을 수행하려면 이 인증서 승인이 필요합니다. 이 방법은 새 CSR을 감시하고 CSR이 **system:node** 또는 **system:admin** 그룹의 **node-bootstrapper** 서비스 계정에 의해 제출되었는지 확인하고 노드의 ID를 확인합니다.

- 개별적으로 승인하려면 유효한 CSR 각각에 대해 다음 명령을 실행하십시오.

```
$ oc adm certificate approve <csr_name> 1
```

- 1** **<csr_name>**은 현재 CSR 목록에 있는 CSR의 이름입니다.

- 보류 중인 CSR을 모두 승인하려면 다음 명령을 실행하십시오.

```
$ oc get csr -o go-template='{{range .items}}{{if not .status}}{{.metadata.name}}{"\n"}\n{{end}}\n{{end}}' | xargs --no-run-if-empty oc adm certificate approve
```



참고

일부 Operator는 일부 CSR이 승인될 때까지 사용할 수 없습니다.

- 이제 클라이언트 요청이 승인되었으므로 클러스터에 추가한 각 머신의 서버 요청을 검토해야 합니다.

```
$ oc get csr
```

출력 예

```

NAME      AGE  REQUESTOR                                CONDITION
csr-bfd72 5m26s system:node:ip-10-0-50-126.us-east-2.compute.internal
Pending
csr-c57lv 5m26s system:node:ip-10-0-95-157.us-east-2.compute.internal
Pending
...
    
```

5. 나머지 CSR이 승인되지 않고 **Pending** 상태인 경우 클러스터 머신의 CSR을 승인합니다.

- 개별적으로 승인하려면 유효한 CSR 각각에 대해 다음 명령을 실행하십시오.

```
$ oc adm certificate approve <csr_name> 1
```

1 <csr_name>은 현재 CSR 목록에 있는 CSR의 이름입니다.

- 보류 중인 CSR을 모두 승인하려면 다음 명령을 실행하십시오.

```
$ oc get csr -o go-template='{{range .items}}{{if not .status}}{{.metadata.name}}{"\n"}
{{end}}{{end}}' | xargs oc adm certificate approve
```

6. 모든 클라이언트 및 서버 CSR이 승인된 후 머신은 **Ready** 상태가 됩니다. 다음 명령을 실행하여 확인합니다.

```
$ oc get nodes
```

출력 예

```

NAME      STATUS  ROLES  AGE  VERSION
master-0  Ready   master 73m  v1.20.0
master-1  Ready   master 73m  v1.20.0
master-2  Ready   master 74m  v1.20.0
worker-0  Ready   worker 11m  v1.20.0
worker-1  Ready   worker 11m  v1.20.0
    
```



참고

머신이 **Ready** 상태로 전환하는 데 서버 CSR의 승인 후 몇 분이 걸릴 수 있습니다.

추가 정보

- CSR에 대한 자세한 내용은 [인증서 서명 요청](#)을 참조하십시오.

15.7.19. Operator의 초기 설정

컨트롤 플레인이 초기화된 후 일부 Operator를 즉시 구성하여 모두 사용 가능하도록 해야 합니다.

사전 요구 사항

- 컨트롤 플레인이 초기화되어 있습니다.

프로세스

1. 클러스터 구성 요소가 온라인 상태인지 확인합니다.

```
$ watch -n5 oc get clusteroperators
```

출력 예

NAME	VERSION AVAILABLE	PROGRESSING	DEGRADED
authentication	4.7.0 True	False	False 3h56m
baremetal	4.7.0 True	False	False 29h
cloud-credential	4.7.0 True	False	False 29h
cluster-autoscaler	4.7.0 True	False	False 29h
config-operator	4.7.0 True	False	False 6h39m
console	4.7.0 True	False	False 3h59m
csi-snapshot-controller	4.7.0 True	False	False 4h12m
dns	4.7.0 True	False	False 4h15m
etcd	4.7.0 True	False	False 29h
image-registry	4.7.0 True	False	False 3h59m
ingress	4.7.0 True	False	False 4h30m
insights	4.7.0 True	False	False 29h
kube-apiserver	4.7.0 True	False	False 29h
kube-controller-manager	4.7.0 True	False	False 29h
kube-scheduler	4.7.0 True	False	False 29h
kube-storage-version-migrator	4.7.0 True	False	False 4h2m
machine-api	4.7.0 True	False	False 29h
machine-approver	4.7.0 True	False	False 6h34m
machine-config	4.7.0 True	False	False 3h56m
marketplace	4.7.0 True	False	False 4h2m
monitoring	4.7.0 True	False	False 6h31m
network	4.7.0 True	False	False 29h
node-tuning	4.7.0 True	False	False 4h30m
openshift-apiserver	4.7.0 True	False	False 3h56m
openshift-controller-manager	4.7.0 True	False	False 4h36m
openshift-samples	4.7.0 True	False	False 4h30m
operator-lifecycle-manager	4.7.0 True	False	False 29h
operator-lifecycle-manager-catalog	4.7.0 True	False	False 29h
operator-lifecycle-manager-packageserver	4.7.0 True	False	False 3h59m
service-ca	4.7.0 True	False	False 29h
storage	4.7.0 True	False	False 4h30m

2. 사용할 수 없는 Operator를 구성합니다.

15.7.19.1. 기본 OperatorHub 소스 비활성화

Red Hat 및 커뮤니티 프로젝트에서 제공하는 콘텐츠를 소싱하는 Operator 카탈로그는 OpenShift Container Platform을 설치하는 동안 기본적으로 OperatorHub용으로 구성됩니다. 제한된 네트워크 환경에서는 클러스터 관리자로서 기본 카탈로그를 비활성화해야 합니다.

프로세스

- **OperatorHub** 오브젝트에 **disableAllDefaultSources: true**를 추가하여 기본 카탈로그의 소스를 비활성화합니다.

```
$ oc patch OperatorHub cluster --type json \
  -p [{"op": "add", "path": "/spec/disableAllDefaultSources", "value": true}]
```

작은 정보

또는 웹 콘솔을 사용하여 카탈로그 소스를 관리할 수 있습니다. 관리자 → 클러스터 설정 → 글로벌 구성 → OperatorHub 페이지에서 개별 소스를 생성, 삭제, 비활성화, 활성화할 수 있는 소스 탭을 클릭합니다.

15.7.19.2. 이미지 레지스트리 스토리지 구성

기본 스토리지를 제공하지 않는 플랫폼에서는 처음에 Image Registry Operator를 사용할 수 없습니다. 설치한 후에 스토리지를 사용하도록 레지스트리를 구성하여 Registry Operator를 사용 가능하도록 만들어야 합니다.

프로덕션 클러스터에 필요한 영구 볼륨을 구성하는 과정의 지침이 표시됩니다. 해당하는 경우, 프로덕션 환경 외 클러스터에서만 사용할 수 있는 저장 위치로서 빈 디렉터리를 구성하는 과정의 지침이 표시됩니다.

업그레이드 중에 **Recreate** 롤아웃 전략을 사용하여 이미지 레지스트리의 블록 스토리지 유형 사용을 허용하기 위한 추가 지침이 제공됩니다.

15.7.19.2.1. VMware vSphere용 레지스트리 스토리지 구성

클러스터 관리자는 설치한 후 스토리지를 사용하도록 레지스트리를 구성해야 합니다.

사전 요구 사항

- 클러스터 관리자 권한이 있어야 합니다.
- VMware vSphere에 클러스터가 있어야 합니다.
- Red Hat OpenShift Container Storage와 같이 클러스터용 영구 스토리지 프로비저닝.

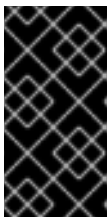

중요

OpenShift Container Platform은 복제본이 하나만 있는 경우 이미지 레지스트리 스토리지에 대한 **ReadWriteOnce** 액세스를 지원합니다. 두 개 이상의 복제본으로 고 가용성을 지원하는 이미지 레지스트리를 배포하려면 **ReadWriteMany** 액세스가 필요합니다.

- "100Gi" 용량이 필요합니다.



중요

테스트 결과, RHEL의 NFS 서버를 핵심 서비스용 스토리지 백엔드로 사용하는 데 문제가 있는 것으로 나타납니다. 여기에는 OpenShift Container Registry and Quay, 스토리지 모니터링을 위한 Prometheus, 로깅 스토리지를 위한 Elasticsearch가 포함됩니다. 따라서 RHEL NFS를 사용하여 핵심 서비스에서 사용하는 PV를 백업하는 것은 권장되지 않습니다.

마켓플레이스의 다른 NFS 구현에는 이러한 문제가 나타나지 않을 수 있습니다. 이러한 OpenShift Container Platform 핵심 구성 요소에 대해 완료된 테스트에 대한 자세한 내용은 개별 NFS 구현 공급업체에 문의하십시오.

프로세스

1. 스토리지를 사용하도록 레지스트리를 구성하기 위해 **configs.imageregistry/cluster** 리소스에서 **spec.storage.pvc**를 변경합니다.



참고

공유 스토리지를 사용할 때 보안 설정을 확인하여 외부에서의 액세스를 방지합니다.

2. 레지스트리 pod가 없는지 확인합니다.

```
$ oc get pod -n openshift-image-registry -l docker-registry=default
```

출력 예

```
No resources found in openshift-image-registry namespace
```



참고

출력에 레지스트리 Pod가 있는 경우 이 절차를 계속할 필요가 없습니다.

3. 레지스트리 구성을 확인합니다.

```
$ oc edit configs.imageregistry.operator.openshift.io
```

출력 예

```
storage:
  pvc:
    claim: 1
```

- 1** **image-registry-storage** PVC의 자동 생성을 허용하도록 **claim** 필드를 비워 둡니다.

4. **clusteroperator** 상태를 확인합니다.

```
$ oc get clusteroperator image-registry
```

출력 예

NAME	VERSION	AVAILABLE	PROGRESSING	DEGRADED
image-registry	4.7	True	False	False

15.7.19.2.2. 프로덕션 환경 외 클러스터에서 이미지 레지스트리의 스토리지 구성

이미지 레지스트리 Operator에 대한 스토리지를 구성해야 합니다. 프로덕션 환경 외 클러스터의 경우, 이미지 레지스트리를 빈 디렉터리로 설정할 수 있습니다. 이렇게 하는 경우 레지스트리를 다시 시작하면 모든 이미지가 손실됩니다.

프로세스

- 이미지 레지스트리 스토리를 빈 디렉터리로 설정하려면 다음을 수행하십시오.

```
$ oc patch configs.imageregistry.operator.openshift.io cluster --type merge --patch '{"spec": {"storage":{"emptyDir":{}}}'
```



주의

프로덕션 환경 외 클러스터에 대해서만 이 옵션을 구성하십시오.

Image Registry Operator가 구성 요소를 초기화하기 전에 이 명령을 실행하면 **oc patch** 명령이 실패하며 다음 오류가 발생합니다.

```
Error from server (NotFound): configs.imageregistry.operator.openshift.io "cluster" not found
```

몇 분 후에 명령을 다시 실행하십시오.

15.7.19.2.3. VMware vSphere용 블록 레지스트리 스토리지 구성

클러스터 관리자로서 업그레이드 중에 이미지 레지스트리가 vSphere VMDK(Virtual Machine Disk)와 같은 블록 스토리지 유형을 사용할 수 있도록 허용하기 위해 **Recreate** 롤아웃 전략을 사용할 수 있습니다.



중요

블록 스토리지 볼륨이 지원되지만 프로덕션 클러스터에서 이미지 레지스트리와 함께 사용하는 것은 권장되지 않습니다. 레지스트리가 블록 스토리지에 구성된 설치 레지스트리가 둘 이상의 복제본을 가질 수 없기 때문에 가용성이 높지 않습니다.

프로세스

1. 이미지 레지스트리 스토리를 블록 스토리지 유형으로 설정하려면 **Recreate** 롤아웃 전략을 사용하고 복제본 **1**개 만으로 실행되도록 레지스트리를 패치합니다.

```
$ oc patch config.imageregistry.operator.openshift.io/cluster --type=merge -p '{"spec": {"rolloutStrategy":"Recreate","replicas":1}}'
```

2. 블록 스토리지 장치에 PV를 프로비저닝하고 해당 볼륨의 PVC를 생성합니다. 요청된 블록 볼륨은 RWO(ReadWriteOnce) 액세스 모드를 사용합니다.
 - a. VMware vSphere **PersistentVolumeClaim** 개체를 정의하려면 다음 내용이 포함된 **pvc.yaml** 파일을 생성합니다.

```
kind: PersistentVolumeClaim
apiVersion: v1
metadata:
  name: image-registry-storage 1
  namespace: openshift-image-registry 2
spec:
```

```
accessModes:
- ReadWriteOnce 3
resources:
requests:
storage: 100Gi 4
```

- 1 **PersistentVolumeClaim** 개체를 표시하는 고유한 이름입니다.
- 2 **PersistentVolumeClaim** 오브젝트의 네임스페이스로 **openshift-image-registry**입니다.
- 3 영구 볼륨 클레임의 액세스 모드입니다. **ReadWriteOnce**를 사용하면 단일 노드에서 읽기 및 쓰기 권한으로 볼륨을 마운트할 수 있습니다.
- 4 영구 볼륨 클레임의 크기입니다.

b. 파일에서 **PersistentVolumeClaim** 오브젝트를 만듭니다.

```
$ oc create -f pvc.yaml -n openshift-image-registry
```

3. 올바른 PVC를 참조하도록 레지스트리 설정을 편집합니다.

```
$ oc edit config.imageregistry.operator.openshift.io -o yaml
```

출력 예

```
storage:
pvc:
claim: 1
```

- 1 사용자 지정 PVC를 만들면 **image-registry-storage** PVC의 기본 자동 생성을 위해 **claim** 필드를 비워둘 수 있습니다.

올바른 PVC를 참조하도록 레지스트리 스토리지를 구성하는 방법은 [VMware vSphere 용 레지스트리 스토리지 구성](#)을 참조하십시오.

15.7.20. 사용자 프로비저닝 인프라에 설치 완료

Operator 구성을 완료한 후 제공하는 인프라에 클러스터 설치를 완료할 수 있습니다.

사전 요구 사항

- 컨트롤 플레인이 초기화되어 있습니다.
- 초기 Operator 구성을 완료해야 합니다.

프로세스

1. 다음 명령을 사용하여 모든 클러스터 구성 요소가 온라인 상태인지 확인합니다.

```
$ watch -n5 oc get clusteroperators
```

출력 예

NAME	VERSION AVAILABLE	PROGRESSING	DEGRADED
authentication	4.7.0 True	False	False 3h56m
baremetal	4.7.0 True	False	False 29h
cloud-credential	4.7.0 True	False	False 29h
cluster-autoscaler	4.7.0 True	False	False 29h
config-operator	4.7.0 True	False	False 6h39m
console	4.7.0 True	False	False 3h59m
csi-snapshot-controller	4.7.0 True	False	False 4h12m
dns	4.7.0 True	False	False 4h15m
etcd	4.7.0 True	False	False 29h
image-registry	4.7.0 True	False	False 3h59m
ingress	4.7.0 True	False	False 4h30m
insights	4.7.0 True	False	False 29h
kube-apiserver	4.7.0 True	False	False 29h
kube-controller-manager	4.7.0 True	False	False 29h
kube-scheduler	4.7.0 True	False	False 29h
kube-storage-version-migrator	4.7.0 True	False	False 4h2m
machine-api	4.7.0 True	False	False 29h
machine-approver	4.7.0 True	False	False 6h34m
machine-config	4.7.0 True	False	False 3h56m
marketplace	4.7.0 True	False	False 4h2m
monitoring	4.7.0 True	False	False 6h31m
network	4.7.0 True	False	False 29h
node-tuning	4.7.0 True	False	False 4h30m
openshift-apiserver	4.7.0 True	False	False 3h56m
openshift-controller-manager	4.7.0 True	False	False 4h36m
openshift-samples	4.7.0 True	False	False 4h30m
operator-lifecycle-manager	4.7.0 True	False	False 29h
operator-lifecycle-manager-catalog	4.7.0 True	False	False 29h
operator-lifecycle-manager-packageserver	4.7.0 True	False	False 3h59m
service-ca	4.7.0 True	False	False 29h
storage	4.7.0 True	False	False 4h30m

또는 다음 명령은 모든 클러스터를 사용할 수 있을 때 알립니다. 또한 인증 정보를 검색하고 표시합니다.

```
$ ./openshift-install --dir <installation_directory> wait-for install-complete 1
```

1 <installation_directory>는 설치 파일을 저장한 디렉터리의 경로를 지정합니다.

출력 예

```
INFO Waiting up to 30m0s for the cluster to initialize...
```

Cluster Version Operator가 Kubernetes API 서버에서 OpenShift Container Platform 클러스터 배포를 완료하면 명령이 성공합니다.



중요

- 설치 프로그램에서 생성하는 Ignition 구성 파일에 24시간 후에 만료되는 인증서가 포함되어 있습니다. 이 인증서는 그 후에 갱신됩니다. 인증서를 갱신하기 전에 클러스터가 종료되고 24시간이 지난 후에 클러스터가 다시 시작되면 클러스터는 만료된 인증서를 자동으로 복구합니다. 예외적으로 kubelet 인증서를 복구하려면 대기 중인 **node-bootstrapper** 인증서 서명 요청(CSR)을 수동으로 승인해야 합니다. 자세한 내용은 *Recovering from expired control plane certificates* 문서를 참조하십시오.
- 클러스터를 설치한 후 24시간에서 22시간까지의 인증서가 교체되기 때문에 생성된 후 12시간 이내에 Ignition 구성 파일을 사용하는 것이 좋습니다. 12시간 이내에 Ignition 구성 파일을 사용하면 설치 중에 인증서 업데이트가 실행되는 경우 설치 실패를 방지할 수 있습니다.

2. Kubernetes API 서버가 Pod와 통신하고 있는지 확인합니다.

- a. 모든 Pod 목록을 보려면 다음 명령을 사용하십시오.

```
$ oc get pods --all-namespaces
```

출력 예

```

NAMESPACE              NAME                                READY  STATUS
RESTARTS  AGE
openshift-apiserver-operator  openshift-apiserver-operator-85cb746d55-zqhs8  1/1
Running   1    9m
openshift-apiserver          apiserver-67b9g                                1/1  Running  0
3m
openshift-apiserver          apiserver-ljcmx                                1/1  Running  0
1m
openshift-apiserver          apiserver-z25h4                                1/1  Running  0
2m
openshift-authentication-operator authentication-operator-69d5d8bf84-vh2n8      1/1
Running   0    5m
...

```

- b. 다음 명령을 사용하여 이전 명령의 출력에 나열된 Pod의 로그를 표시합니다.

```
$ oc logs <pod_name> -n <namespace> 1
```

- 1** 이전 명령의 출력에 표시된 대로 Pod 이름과 네임스페이스를 지정합니다.

Pod 로그가 표시되면 Kubernetes API 서버는 클러스터 시스템과 통신할 수 있습니다.

3. FCP(Fibre Channel Protocol)를 사용하는 설치에는 다중 경로를 활성화하기 위해 추가 단계가 필요합니다. 설치 중에 다중 경로를 활성화하지 마십시오. 자세한 내용은 설치 후 구성 문서의 "RHCOS에서 커널 인수를 사용하여 다중 경로 활성화"를 참조하십시오.

- a. 모든 작업자 노드가 다시 시작됩니다. 프로세스를 모니터링하려면 다음 명령을 입력합니다.

```
$ oc get nodes -w
```



참고

인프라 노드와 같은 추가 머신 유형이 있는 경우 이러한 유형의 프로세스를 반복합니다.

4. [클러스터 등록](#) 페이지에서 클러스터를 등록합니다.

[vSphere에 컴퓨팅 머신 추가](#)에 따라 클러스터 설치가 완료된 후 추가 컴퓨팅 머신을 추가할 수 있습니다.

15.7.21. VMware vSphere 볼륨 백업

OpenShift Container Platform은 새 볼륨을 독립 영구 디스크로 프로비저닝하여 클러스터의 모든 노드에 서 볼륨을 자유롭게 연결 및 분리합니다. 결과적으로 스냅샷을 사용하는 볼륨을 백업하거나 스냅샷에서 볼륨을 복원할 수 없습니다. 자세한 내용은 [스냅샷 제한](#) 을 참조하십시오.

프로세스

영구 볼륨의 백업을 생성하려면 다음을 수행합니다.

1. 영구 볼륨을 사용중인 애플리케이션을 중지합니다.
2. 영구 볼륨을 복제합니다.
3. 애플리케이션을 다시 시작합니다.
4. 복제된 볼륨의 백업을 만듭니다.
5. 복제된 볼륨을 삭제합니다.

15.7.22. OpenShift Container Platform의 Telemetry 액세스

OpenShift Container Platform 4.7에서 클러스터 상태 및 업데이트 성공에 대한 메트릭을 제공하기 위해 기본적으로 실행되는 Telemetry 서비스에는 인터넷 액세스가 필요합니다. 클러스터가 인터넷에 연결되어 있으면 Telemetry가 자동으로 실행되고 [OpenShift Cluster Manager](#) 에 클러스터가 자동으로 등록됩니다.

[OpenShift Cluster Manager](#) 인벤토리가 올바르거나 OpenShift Cluster Manager를 사용하여 자동으로 또는 OpenShift Cluster Manager를 사용하여 수동으로 유지 관리되는지 확인한 후 [subscription watch](#) 를 사용하여 계정 또는 다중 클러스터 수준에서 OpenShift Container Platform 서브스크립션을 추적합니다.

추가 리소스

- Telemetry 서비스에 대한 자세한 내용은 [원격 상태 모니터링 정보](#) 를 참조하십시오.

15.7.23. 다음 단계

- [클러스터를 사용자 지정](#) 합니다.
- Cluster Samples Operator 및 **must-gather** 툴의 [이미지 스트림](#) 을 구성합니다.
- [제한된 네트워크에서 Operator Lifecycle Manager \(OLM\) 사용](#) 방법에 대해 살펴봅니다.
- 클러스터를 설치하는 데 사용한 미러 레지스트리에 신뢰할 수 있는 CA가 있는 경우 [추가 신뢰 저장소를 구성](#) 하여 클러스터에 추가합니다.
- 필요한 경우 [원격 상태 보고 옵트아웃](#) 을 수행할 수 있습니다.

- 선택 사항: [vSphere Problem Detector Operator](#)의 이벤트를 보고 클러스터에 관한 또는 스토리지 구성 문제가 있는지 확인합니다.

15.8. VMC에 클러스터 설치 제거

설치 관리자 프로비저닝 인프라를 사용하여 [AWS의 VMware Cloud\(VMC\)](#)에 배포한 VMware vSphere 인프라에 설치된 클러스터를 제거할 수 있습니다.

15.8.1. 설치 관리자가 프로비저닝한 인프라를 사용하는 클러스터 제거

클라우드에서 설치 관리자 프로비저닝 인프라를 사용하는 클러스터를 제거할 수 있습니다.

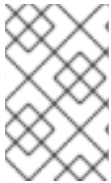

참고

설치 제거 후 특히 UPI(User Provisioned Infrastructure) 클러스터에서 제거되지 않은 리소스에 대해 클라우드 공급자를 확인합니다. 설치 관리자가 생성하지 않았거나 설치 프로그램이 액세스할 수 없는 리소스가 있을 수 있습니다.

사전 요구 사항

- 클러스터를 배포하는 데 사용한 설치 프로그램의 사본을 준비합니다.
- 클러스터를 만들 때 설치 프로그램에 의해 생성된 파일을 준비합니다.

프로세스

1. 클러스터를 설치하는 데 사용한 컴퓨터에 설치 프로그램이 포함된 디렉터리에서 다음 명령을 실행합니다.

```
$ ./openshift-install destroy cluster \
--dir <installation_directory> --log-level info ① ②
```

① <installation_directory>는 설치 파일을 저장한 디렉터리의 경로를 지정합니다.

② 다른 세부 사항을 보려면 **info** 대신 **warn**, **debug** 또는 **error**를 지정합니다.



참고

클러스터의 클러스터 정의 파일이 포함되어 있는 디렉터리를 지정해야 합니다. 설치 프로그램이 클러스터를 삭제하려면 이 디렉터리에 있는 **metadata.json** 파일이 필요합니다.

2. 선택 사항: <installation_directory> 디렉터리와 OpenShift Container Platform 설치 프로그램을 삭제합니다.

16장. 모든 플랫폼에 설치

16.1. 모든 플랫폼에 클러스터 설치

OpenShift Container Platform 버전 4.7에서는 가상화 및 클라우드 환경을 포함하여 사용자가 프로비저닝하는 모든 클러스터에 설치할 수 있습니다.

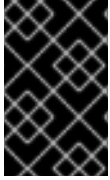

중요

가상화 또는 클라우드 환경에서 OpenShift Container Platform 클러스터를 설치하기 전에 **테스트되지 않은 플랫폼에 OpenShift Container Platform 배포 지침**의 정보를 검토하십시오.

16.1.1. 사전 요구 사항

- [OpenShift Container Platform 설치 및 업데이트](#) 프로세스에 대한 세부 사항을 검토하십시오.
- 방화벽을 사용하는 경우, 클러스터가 액세스해야 하는 [사이트를 허용하도록 방화벽을 구성](#)해야 합니다.



참고

프록시를 구성하는 경우에도 해당 사이트 목록을 검토하십시오.

16.1.2. OpenShift Container Platform 용 인터넷 액세스

OpenShift Container Platform 4.7에서 클러스터를 설치하려면 인터넷 액세스가 필요합니다.

다음의 경우 인터넷 액세스가 필요합니다.

- [OpenShift Cluster Manager](#)에 액세스하여 설치 프로그램을 다운로드하고 서브스크립션 관리를 수행합니다. 클러스터가 인터넷에 액세스할 수 있고 Telemetry 서비스를 비활성화하지 않은 경우, 클러스터에 자동으로 권한이 부여됩니다.
- [Quay.io](#)에 액세스. 클러스터를 설치하는 데 필요한 패키지를 받을 수 있습니다.
- 클러스터 업데이트를 수행하는 데 필요한 패키지를 받을 수 있습니다.



중요

클러스터가 직접 인터넷에 액세스할 수 없는 경우, 프로비저닝하는 일부 유형의 인프라에서 제한된 네트워크 설치를 수행할 수 있습니다. 설치를 수행하는 프로세스에서 필요한 내용을 다운로드한 다음, 이를 사용하여 클러스터를 설치하고 설치 프로그램을 생성하는 데 필요한 패키지로 미리 레지스트리를 채웁니다. 설치 유형에 따라서는 클러스터를 설치하는 환경에 인터넷 액세스가 필요하지 않을 수도 있습니다. 클러스터를 업데이트하기 전에 미리 레지스트리의 내용을 업데이트합니다.

16.1.3. 사용자 프로비저닝 인프라를 포함한 클러스터의 시스템 요구사항

사용자 프로비저닝 인프라가 포함된 클러스터의 경우, 필요한 모든 시스템을 배포해야 합니다.

16.1.3.1. 필요한 시스템

최소 OpenShift Container Platform 클러스터에 다음과 같은 호스트가 필요합니다.

- 임시 부트스트랩 시스템 한 개
- 컨트롤 플레인 또는 마스터 시스템 세 개
- 두 개 이상의 컴퓨팅 시스템(작업자 시스템이라고도 함).



참고

컨트롤 플레인 시스템 세 개에 OpenShift Container Platform 클러스터를 배포하기 위한 부트스트랩 시스템이 클러스터에 필요합니다. 클러스터를 설치한 후 부트스트랩 시스템을 제거할 수 있습니다.



중요

클러스터의 고가용성을 개선하려면 컨트롤 플레인 시스템을 두 개 이상의 물리적 시스템의 서로 다른 z/VM 인스턴스에 배포하십시오.

부트스트랩, 컨트롤 플레인 시스템은 운영 체제로 RHCOS (Red Hat Enterprise Linux CoreOS)를 사용해야 합니다. 그러나 컴퓨팅 머신은 RHCOS(Red Hat Enterprise Linux CoreOS) 또는 RHEL (Red Hat Enterprise Linux) 7.9 중에서 선택할 수 있습니다.

RHCOS는 RHEL 8(Red Hat Enterprise Linux)을 기반으로 하며 모든 하드웨어 인증 및 요구사항을 모두 이어받습니다. [Red Hat Enterprise Linux 기술 기능 및 제한](#) 을 참조하십시오.

16.1.3.2. 네트워크 연결 요구사항

모든 RHCOS(Red Hat Enterprise Linux CoreOS) 시스템이 부팅 중에 시스템 구성 서버에서 Ignition 구성 파일을 가져오려면 **inittmfs**의 네트워크가 필요합니다. 머신은 고정 IP 주소로 설정됩니다. DHCP 서버가 필요하지 않습니다. 클러스터의 각 OpenShift Container Platform 노드는 NTP(Network Time Protocol) 서버에 액세스할 수 있습니다.

16.1.3.3. IBM Z 네트워크 연결 요구 사항

IBM Z의 z/VM에 설치하려면 레이어 2 모드의 단일 z/VM 가상 NIC가 필요합니다. 또한 다음이 필요합니다.

- 직접 연결된 OSA 또는 RoCE 네트워크 어댑터
- z/VM VSwitch 설정. 권장 설정의 경우 OSA 링크 통합을 사용합니다.

16.1.3.4. 최소 리소스 요구사항

각 클러스터 시스템이 다음과 같은 최소 요구사항을 충족해야 합니다.

표 16.1. 최소 리소스 요구사항

시스템	운영 체제	vCPU [1]	가상 RAM	스토리지	IOPS
부트스트랩	RHCOS	4	16GB	100GB	해당 없음
컨트롤 플레인	RHCOS	4	16GB	100GB	해당 없음

시스템	운영 체제	vCPU [1]	가상 RAM	스토리지	IOPS
Compute	RHCOS	2	8GB	100GB	해당 없음

1. SMT-2가 활성화된 경우 하나의 물리적 코어(IFL)는 두 개의 논리 코어(스레드)를 제공합니다. 하이퍼바이저는 두 개 이상의 vCPU를 제공할 수 있습니다.

16.1.3.5. 인증서 서명 요청 관리

사용자가 프로비저닝하는 인프라를 사용하는 경우 자동 시스템 관리 기능으로 인해 클러스터의 액세스가 제한되므로 설치한 후 클러스터 인증서 서명 요청(CSR)을 승인하는 메커니즘을 제공해야 합니다. **kube-controller-manager**는 kubelet 클라이언트 CSR만 승인합니다. **machine-approver**는 올바른 시스템에서 발행한 요청인지 확인할 수 없기 때문에 kubelet 자격 증명을 사용하여 요청하는 서비스 인증서의 유효성을 보장할 수 없습니다. kubelet 서빙 인증서 요청의 유효성을 확인하고 요청을 승인하는 방법을 결정하여 구현해야 합니다.

16.1.4. 사용자 프로비저닝 인프라 생성

사용자 프로비저닝 인프라를 사용하는 OpenShift Container Platform 클러스터를 배포하기 전에 기본 인프라를 생성해야 합니다.

사전 요구 사항

- 클러스터 지원 인프라를 생성하기 전에 [OpenShift Container Platform 4.x Tested Integrations](#) 페이지를 확인하십시오.

프로세스

1. 고정 IP 주소를 설정합니다.
2. 클러스터 노드에 Ignition 파일을 제공하기 위해 HTTP 또는 HTTPS 서버를 설정합니다.
3. 필요한 로드 밸런서를 프로비저닝합니다.
4. 시스템에 사용할 포트를 구성합니다.
5. DNS를 구성합니다.
6. 네트워크 연결을 확인합니다.

16.1.4.1. 사용자 프로비저닝 인프라에 대한 네트워킹 요구사항

모든 RHCOS(Red Hat Enterprise Linux CoreOS) 시스템이 부팅 중에 시스템 구성 서버에서 Ignition 구성을 가져오려면 **initramfs**의 네트워크가 필요합니다.

초기 부팅 과정에서 시스템에 Ignition 설정 파일을 다운로드하는 데 필요한 네트워크 연결을 구축하기 위해 HTTP 또는 HTTPS 서버가 있어야 합니다.

시스템에 영구 IP 주소와 호스트 이름이 있는지 확인합니다.

Kubernetes API 서버가 클러스터 시스템의 노드 이름을 확인할 수 있어야 합니다. API 서버와 작업자 노드가 서로 다른 영역에 있는 경우, API 서버가 노드 이름을 확인할 수 있도록 기본 DNS 검색 영역을 설정할 수 있습니다. 노드 개체와 모든 DNS 요청에서 항상 정규화된 도메인 이름으로 호스트를 가리키는 것도 지

원되는 방법입니다

클러스터 구성 요소가 통신할 수 있도록 시스템 간 네트워크 연결을 구성해야 합니다. 각 시스템에서 클러스터에 있는 다른 모든 시스템의 호스트 이름을 확인할 수 있어야 합니다.

표 16.2. 모든 시스템과 시스템 사이

프로토콜	포트	설명
ICMP	해당 없음	네트워크 연결성 테스트
TCP	1936	메트릭
	9000-9999	9100-9101 포트의 노드 내보내기 및 9099 포트의 Cluster Version Operator를 포함한 호스트 수준 서비스.
	10250-10259	Kubernetes에서 예약하는 기본 포트
	10256	openshift-sdn
UDP	4789	VXLAN 및 Geneve
	6081	VXLAN 및 Geneve
	9000-9999	9100-9101 포트의 노드 내보내기를 포함한 호스트 수준 서비스.
TCP/UDP	30000-32767	Kubernetes 노드 포트

표 16.3. 컨트롤 플레인에서 모든 시스템

프로토콜	포트	설명
TCP	6443	Kubernetes API

표 16.4. 컨트롤 플레인 시스템에 대한 컨트롤 플레인 시스템

프로토콜	포트	설명
TCP	2379-2380	etcd 서버 및 피어 포트

네트워크 토폴로지 요구사항

클러스터를 위해 프로비저닝하는 인프라는 다음과 같은 네트워크 토폴로지 요구사항을 충족해야 합니다.



중요

OpenShift Container Platform을 사용하려면 플랫폼 컨테이너의 이미지를 가져오고 Red Hat에 Telemetry 데이터를 제공하기 위해 모든 노드가 인터넷에 액세스할 수 있어야 합니다.

로드 밸런서

OpenShift Container Platform을 설치하기 전에 다음과 같은 요구사항을 충족하는 두 개의 로드 밸런서를 프로비저닝해야 합니다.

1. **API 로드 밸런서:** 플랫폼과 상호 작용하고 구성하기 위한 사용자(인간 및 시스템) 모두에 공통 엔드포인트를 제공합니다. 다음 조건을 설정합니다.
 - Layer 4 로드 밸런싱 전용입니다. 이를 Raw TCP, SSL Passthrough 또는 SSL Bridge 모드로 합니다. SSL Bridge 모드를 사용하는 경우, API 경로에 대해 SNI(Server Name Indication, 서버 이름 표시)를 활성화해야 합니다.
 - 스테이트리스 로드 밸런싱 알고리즘입니다. 옵션은 로드 밸런서 구현에 따라 달라집니다.

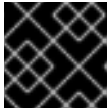

중요

API 로드 밸런서에 대한 세션 지속성을 구성하지 마십시오.

로드 밸런서의 전면과 후면 모두에서 다음 포트를 구성하십시오.

표 16.5. API 로드 밸런서

포트	백엔드 시스템(플 멤버)	내부	외부	설명
6443	부트스트랩 및 컨트롤 플레인. 부트스트랩 시스템이 클러스터 컨트롤 플레인을 초기화한 후 로드 밸런서에서 부트스트랩 시스템을 제거합니다. API 서버 상태 검사 프로브에 대한 /readyz 끝점을 구성해야 합니다.	X	X	Kubernetes API 서버
22623	부트스트랩 및 컨트롤 플레인. 부트스트랩 시스템이 클러스터 컨트롤 플레인을 초기화한 후 로드 밸런서에서 부트스트랩 시스템을 제거합니다.	X		시스템 구성 서버



참고

API 서버가 **/readyz** 엔드포인트를 해제하는 시점부터 풀에서 API 서버 인스턴스가 제거되는 시점까지 시간이 30초를 넘지 않도록 로드 밸런서를 구성해야 합니다. **/readyz**가 오류를 반환하거나 정상 상태가 된 후 정해진 시간 안에 끝점이 제거 또는 추가되어야 합니다. 5초 또는 10초의 프로빙 주기(두 번의 성공적인 요청은 정상 상태, 세 번의 요청은 비정상 상태)는 충분한 테스트를 거친 값입니다.

2. **애플리케이션 인그레스 로드 밸런서:** 클러스터 외부에서 들어오는 애플리케이션 트래픽의 수신 지점을 제공합니다. 다음 조건을 설정합니다.
 - Layer 4 로드 밸런싱 전용입니다. 이를 Raw TCP, SSL Passthrough 또는 SSL Bridge 모드로 합니다. SSL Bridge 모드를 사용하는 경우 인그레스 경로에 대해 SNI(Server Name Indication, 서버 이름 표시)를 활성화해야 합니다.
 - 사용 가능한 옵션과 플랫폼에서 호스팅되는 애플리케이션 유형에 따라 연결 기반 또는 세션 기반 지속성이 권장됩니다.

로드 밸런서의 전면과 후면 모두에서 다음 포트를 구성하십시오.

표 16.6. 애플리케이션 인그레스 로드 밸런서

포트	백엔드 시스템(풀 멤버)	내부	외부	설명
443	기본적으로 인그레스 라우터 pod, 컴퓨팅 또는 작업자를 실행하는 시스템입니다.	X	X	HTTPS 트래픽
80	기본적으로 인그레스 라우터 pod, 컴퓨팅 또는 작업자를 실행하는 시스템입니다.	X	X	HTTP 트래픽

작은 정보

로드 밸런서에서 클라이언트의 실제 IP 주소를 확인할 수 있는 경우 소스 IP 기반 세션 지속성을 활성화하면 엔드 투 엔드 TLS 암호화를 사용하는 애플리케이션의 성능을 향상시킬 수 있습니다.



참고

인그레스 라우터에 대한 작업 구성이 OpenShift Container Platform 클러스터에 필요합니다. 컨트롤 플레인 초기화 후 인그레스 라우터를 설정해야 합니다.

NTP 구성

OpenShift Container Platform 클러스터는 기본적으로 공용 NTP(Network Time Protocol) 서버를 사용하도록 구성되어 있습니다. 로컬 엔터프라이즈 NTP 서버를 사용하거나 클러스터가 연결이 끊긴 네트워크에 배포되는 경우 특정 시간 서버를 사용하도록 클러스터를 구성할 수 있습니다. 자세한 내용은 *chrony 타임 서비스 설정* 문서를 참조하십시오.

추가 리소스

- [chrony 타임 서비스 설정](#)

16.1.4.2. 사용자 프로비저닝 DNS 요구사항

DNS는 이름 확인 및 역방향 이름 확인에 사용됩니다. DNS A/AAAA 또는 CNAME 레코드는 이름 확인에 사용되며 PTR 레코드는 역방향 이름 확인에 사용됩니다. RHCOS (Red Hat Enterprise Linux CoreOS)는 역방향 레코드를 사용하여 모든 노드의 호스트 이름을 설정하기 때문에 역방향 레코드가 중요합니다. 또한 역방향 레코드는 OpenShift Container Platform이 작동하는 데 필요한 인증서 서명 요청 (CSR)을 생성하는 데 사용됩니다.

사용자 프로비저닝 인프라를 사용하는 OpenShift Container Platform 클러스터에는 다음과 같은 DNS 레코드가 필요합니다. 각 레코드에서 **<cluster_name>**은 클러스터 이름이고 **<base_domain>**은 **install-config.yaml** 파일에서 지정하는 클러스터 기반 도메인입니다. 전체 DNS 레코드는 **<component>.<cluster_name>.<base_domain>** 형식입니다.

표 16.7. 필수 DNS 레코드

구성 요소	레코드	설명

구성 요소	레코드	설명
Kubernetes API	api.<cluster_name>.<base_domain>	DNS A/AAAA 또는 CNAME 레코드와 DNS PTR 레코드를 추가하여 컨트롤 플레인 시스템의 로드 밸런서를 식별합니다. 이 레코드는 클러스터 외부의 클라이언트와 클러스터 내의 모든 노드에서 확인할 수 있어야 합니다.
	api-int.<cluster_name>.<base_domain>	DNS A/AAAA 또는 CNAME 레코드와 DNS PTR 레코드를 추가하여 컨트롤 플레인 시스템의 로드 밸런서를 식별합니다. 이 레코드는 클러스터 내의 모든 노드에서 확인할 수 있어야 합니다. <div style="display: flex; align-items: flex-start;"> <div style="background-color: black; width: 20px; height: 20px; margin-right: 5px;"></div> <div> <p>중요</p> <p>API 서버는 Kubernetes에 기록된 호스트 이름으로 작업자 노드를 확인할 수 있어야 합니다. API 서버가 노드 이름을 확인할 수 없는 경우 프록시된 API 호출이 실패할 수 있으며 pod에서 로그를 검색할 수 없습니다.</p> </div> </div>
라우트	*.apps.<cluster_name>.<base_domain>	기본적으로 작업자 노드인 인그레스 라우터 pod를 실행하는 시스템을 대상으로 하는 로드 밸런서를 참조하는 와일드카드 DNS A/AAAA 또는 CNAME 레코드를 추가합니다. 이 레코드는 클러스터 외부의 클라이언트와 클러스터 내의 모든 노드에서 확인할 수 있어야 합니다.
부트스트랩	bootstrap.<cluster_name>.<base_domain>	DNS A/AAAA 또는 CNAME 레코드와 DNS PTR 레코드를 추가하여 부트스트랩 머신을 식별합니다. 이 레코드는 클러스터 내의 노드에서 확인할 수 있어야 합니다.
마스터 호스트	<master><n>.<cluster_name>.<base_domain>	컨트롤 플레인 노드 (마스터 노드라고도 함)의 각 머신을 식별하는 DNS A/AAAA 또는 CNAME 레코드와 DNS PTR 레코드입니다. 이 레코드는 클러스터 내의 노드에서 확인할 수 있어야 합니다.
작업자 호스트	<worker><n>.<cluster_name>.<base_domain>	DNS A/AAAA 또는 CNAME 레코드와 DNS PTR 레코드를 추가하여 작업자 노드의 각 머신을 식별합니다. 이 레코드는 클러스터 내의 노드에서 확인할 수 있어야 합니다.

작은 정보

nslookup <hostname> 명령을 사용하여 이름을 확인할 수 있습니다. **dig -x <ip_address>** 명령을 사용하여 PTR 레코드에 대한 역방향 이름을 확인할 수 있습니다.

다음 BIND 영역 파일의 예제에서는 이름 확인을 위한 샘플 A 레코드를 보여줍니다. 이 예제의 목적은 필요한 레코드를 표시하는 것입니다. 이 예제에서는 특정 이름 확인 서비스를 선택하기 위한 조언을 제공하는 것을 목적으로 하지 않습니다.

예 16.1. 샘플 DNS 영역 데이터베이스

```

$TTL 1W
@ IN SOA ns1.example.com. root (
    2019070700 ; serial
    3H ; refresh (3 hours)
    30M ; retry (30 minutes)
    2W ; expiry (2 weeks)
    1W ) ; minimum (1 week)
IN NS ns1.example.com.
IN MX 10 smtp.example.com.
;
;
;
ns1 IN A 192.168.1.5
smtp IN A 192.168.1.5
;
helper IN A 192.168.1.5
helper.ocp4 IN A 192.168.1.5
;
; The api identifies the IP of your load balancer.
api.ocp4 IN A 192.168.1.5
api-int.ocp4 IN A 192.168.1.5
;
; The wildcard also identifies the load balancer.
*.apps.ocp4 IN A 192.168.1.5
;
; Create an entry for the bootstrap host.
bootstrap.ocp4 IN A 192.168.1.96
;
; Create entries for the master hosts.
master0.ocp4 IN A 192.168.1.97
master1.ocp4 IN A 192.168.1.98
master2.ocp4 IN A 192.168.1.99
;
; Create entries for the worker hosts.
worker0.ocp4 IN A 192.168.1.11
worker1.ocp4 IN A 192.168.1.7
;
;EOF

```

다음 예제 BIND 영역 파일은 역방향 이름 확인을 위한 샘플 PTR 레코드를 보여줍니다.

예 16.2. 역방향 레코드의 샘플 DNS 영역 데이터베이스

```

$TTL 1W
@ IN SOA ns1.example.com. root (
    2019070700 ; serial
    3H ; refresh (3 hours)
    30M ; retry (30 minutes)
    2W ; expiry (2 weeks)
    1W ) ; minimum (1 week)
IN NS ns1.example.com.
;
; The syntax is "last octet" and the host must have an FQDN
; with a trailing dot.
97 IN PTR master0.ocp4.example.com.

```

```

98 IN PTR master1.ocp4.example.com.
99 IN PTR master2.ocp4.example.com.
;
96 IN PTR bootstrap.ocp4.example.com.
;
5 IN PTR api.ocp4.example.com.
5 IN PTR api-int.ocp4.example.com.
;
11 IN PTR worker0.ocp4.example.com.
7 IN PTR worker1.ocp4.example.com.
;
;EOF
    
```

16.1.5. SSH 개인 키 생성 후 에이전트에 추가

클러스터에서 설치 디버깅 또는 재해 복구를 수행하려면 **ssh-agent** 및 설치 프로그램 모두에 SSH 키를 지정해야 합니다. 이 키를 사용하여 공용 클러스터의 부트스트랩 시스템에 액세스하여 설치 문제를 해결할 수 있습니다.

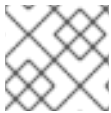

참고

프로덕션 환경에서는 재해 복구 및 디버깅이 필요합니다.



중요

재해 복구 및 디버깅이 필요한 프로덕션 환경에서는이 단계를 생략하지 마십시오.

이 키를 사용자 **core**로서 마스터 노드에 SSH를 수행할 수 있습니다. 클러스터를 배포할 때 **core** 사용자의 `~/.ssh/authorized_keys` 목록에 이 키가 추가됩니다.

프로세스

1. 컴퓨터에 암호 없는 인증용으로 구성된 SSH 키가 없으면 키를 생성합니다. 예를 들어 Linux 운영 체제를 사용하는 컴퓨터에서 다음 명령을 실행합니다.

```

$ ssh-keygen -t ed25519 -N "" \
-f <path>/<file_name> ①
    
```

- ① 새로운 SSH 키의 경로 및 파일 이름(예 `~/.ssh/id_rsa`)을 지정합니다. 기존 키 쌍이 있는 경우 공개 키가 `~/.ssh` 디렉터리에 있는지 확인하십시오.

이 명령을 실행하면 사용자가 지정한 위치에 암호가 필요하지 않은 SSH 키가 생성됩니다.



참고

x86_64 아키텍처에 FIPS 검증 / 진행 중인 모듈 (Modules in Process) 암호화 라이브러리를 사용하는 OpenShift Container Platform 클러스터를 설치하려면 **ed25519** 알고리즘을 사용하는 키를 생성하지 마십시오. 대신 **rsa** 또는 **ecdsa** 알고리즘을 사용하는 키를 생성합니다.

2. **ssh-agent** 프로세스를 백그라운드 작업으로 시작합니다.

```
$ eval "$(ssh-agent -s)"
```

출력 예

```
Agent pid 31874
```

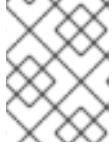

참고

클러스터가 FIPS 모드인 경우 FIPS 호환 알고리즘만 사용하여 SSH 키를 생성합니다. 키는 RSA 또는 ECDSA여야 합니다.

3. **ssh-agent**에 SSH 개인 키를 추가합니다.

```
$ ssh-add <path>/<file_name> 1
```

출력 예

```
Identity added: /home/<you>/<path>/<file_name> (<computer_name>)
```

- 1 SSH 개인 키의 경로 및 파일 이름을 지정합니다(예: `~/.ssh/id_rsa`).

다음 단계

- OpenShift Container Platform을 설치할 때 SSH 공개 키를 설치 프로그램에 지정합니다. 사용자가 프로비저닝하는 인프라에 클러스터를 설치하는 경우, 클러스터의 시스템에 이 키를 제공해야 합니다.

16.1.6. 설치 프로그램 받기

OpenShift Container Platform을 설치하기 전에 프로비저닝 머신에 설치 파일을 다운로드하십시오.

사전 요구 사항

- Linux를 실행하는 머신(예: 로컬 디스크 공간이 500MB인 Red Hat Enterprise Linux 8)이 있습니다.

프로세스

1. OpenShift Cluster Manager 사이트의 [인프라 공급자](#) 페이지에 액세스합니다. Red Hat 계정이 있으면 사용자 자격 증명으로 로그인합니다. 계정이 없으면 계정을 만드십시오.
2. 인프라 공급자를 선택합니다.
3. 설치 유형 페이지로 이동한 다음, 운영 체제에 맞는 설치 프로그램을 다운로드하여 설치 구성 파일을 저장할 디렉터리에 파일을 저장합니다.

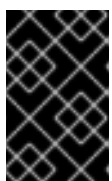

중요

설치 프로그램은 클러스터를 설치하는 데 사용하는 컴퓨터에 여러 파일을 만듭니다. 클러스터 설치를 마친 후 설치 프로그램과 설치 프로그램으로 생성되는 파일을 보관해야 합니다. 클러스터를 삭제하려면 두 파일이 모두 필요합니다.

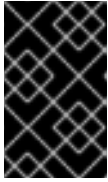
**중요**

클러스터 설치에 실패하거나 설치 프로그램으로 만든 파일을 삭제해도 클러스터는 제거되지 않습니다. 클러스터를 제거하려면 해당 클라우드 공급자에 적용되는 OpenShift Container Platform 설치 제거 절차를 완료해야 합니다.

4. 설치 프로그램 파일의 압축을 풉니다. 예를 들어 Linux 운영 체제를 사용하는 컴퓨터에서 다음 명령을 실행합니다.

```
$ tar xvf openshift-install-linux.tar.gz
```

5. [Red Hat OpenShift Cluster Manager](#)에서 [설치 풀 시크릿](#) 을 다운로드합니다. 이 풀 시크릿을 사용하면 OpenShift Container Platform 구성 요소에 대한 컨테이너 이미지를 제공하는 Quay.io를 포함하여 인증 기관에서 제공하는 서비스로 인증할 수 있습니다.

16.1.7. 바이너리를 다운로드하여 OpenShift CLI 설치

명령줄 인터페이스를 사용하여 OpenShift Container Platform과 상호 작용하기 위해 OpenShift CLI(**oc**)를 설치할 수 있습니다. Linux, Windows 또는 macOS에 **oc**를 설치할 수 있습니다.

**중요**

이전 버전의 **oc**를 설치한 경우, OpenShift Container Platform 4.7의 모든 명령을 완료하는데 해당 버전을 사용할 수 없습니다. 새 버전의 **oc**를 다운로드하여 설치합니다.

16.1.7.1. Linux에서 OpenShift CLI 설치

다음 절차를 사용하여 Linux에서 OpenShift CLI(**oc**) 바이너리를 설치할 수 있습니다.

프로세스

1. Red Hat 고객 포털에서 [OpenShift Container Platform 다운로드 페이지](#) 로 이동합니다.
2. **버전** 드롭다운 메뉴에서 적절한 버전을 선택합니다.
3. **OpenShift v4.7 Linux Client(OpenShift v4.7 Linux 클라이언트)** 항목 옆에 있는 **지금 다운로드** 를 클릭하고 파일을 저장합니다.
4. 아카이브의 압축을 풉니다.

```
$ tar xvzf <file>
```

5. **oc** 바이너리를 **PATH**에 있는 디렉터리에 배치합니다. **PATH**를 확인하려면 다음 명령을 실행합니다.

```
$ echo $PATH
```

OpenShift CLI를 설치한 후 **oc** 명령을 사용할 수 있습니다.

```
$ oc <command>
```

16.1.7.2. Windows에서 OpenShift CLI 설치

다음 절차에 따라 Windows에 OpenShift CLI(**oc**) 바이너리를 설치할 수 있습니다.

프로세스

1. Red Hat 고객 포털에서 [OpenShift Container Platform 다운로드 페이지](#) 로 이동합니다.
2. 버전 드롭다운 메뉴에서 적절한 버전을 선택합니다.
3. **OpenShift v4.7 Windows Client** 항목 옆에 있는 **지금 다운로드**를 클릭하고 파일을 저장합니다.
4. ZIP 프로그램으로 아카이브의 압축을 풉니다.
5. **oc** 바이너리를 **PATH**에 있는 디렉터리로 이동합니다.
PATH를 확인하려면 명령 프롬프트를 열고 다음 명령을 실행합니다.

```
C:\> path
```

OpenShift CLI를 설치한 후 **oc** 명령을 사용할 수 있습니다.

```
C:\> oc <command>
```

16.1.7.3. macOS에 OpenShift CLI 설치

다음 절차에 따라 macOS에서 OpenShift CLI(**oc**) 바이너리를 설치할 수 있습니다.

절차

1. Red Hat 고객 포털에서 [OpenShift Container Platform 다운로드 페이지](#) 로 이동합니다.
2. 버전 드롭다운 메뉴에서 적절한 버전을 선택합니다.
3. **OpenShift v4.7 MacOSX Client** 항목 옆에 있는 **지금 다운로드**를 클릭하고 파일을 저장합니다.
4. 아카이브의 압축을 해제하고 압축을 풉니다.
5. **oc** 바이너리 PATH의 디렉터리로 이동합니다.
PATH를 확인하려면 터미널을 열고 다음 명령을 실행합니다.

```
$ echo $PATH
```

OpenShift CLI를 설치한 후 **oc** 명령을 사용할 수 있습니다.

```
$ oc <command>
```

16.1.8. 수동으로 설치 구성 파일 만들기

사용자 프로비저닝 인프라를 사용하는 OpenShift Container Platform 설치의 경우 설치 구성 파일을 수동으로 생성합니다.

사전 요구 사항

- OpenShift Container Platform 설치 프로그램 및 클러스터의 액세스 토큰을 가져옵니다.

절차

1. 필요한 설치 자산을 저장할 설치 디렉터리를 만듭니다.

```
$ mkdir <installation_directory>
```

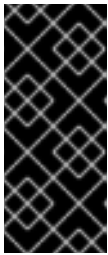

중요

디렉터리를 만들어야 합니다. 부트스트랩 X.509 인증서와 같은 일부 설치 자산은 단기간에 만료되므로 설치 디렉터리를 재사용해서는 안 됩니다. 다른 클러스터 설치의 개별 파일을 재사용하려면 해당 파일을 사용자 디렉터리에 복사하면 됩니다. 그러나 설치 자산의 파일 이름은 릴리스간에 변경될 수 있습니다. 따라서 이전 OpenShift Container Platform 버전에서 설치 파일을 복사할 때는 주의하십시오.

2. 다음 **install-config.yaml** 파일 템플릿을 사용자 지정하여 **<installation_directory>**에 저장합니다.



참고

이 설정 파일의 이름을 **install-config.yaml**로 지정해야 합니다.

3. 여러 클러스터를 설치하는 데 사용할 수 있도록 **install-config.yaml** 파일을 백업합니다.

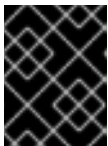

중요

install-config.yaml 파일은 설치 과정의 다음 단계에서 사용됩니다. 이 시점에서 이를 백업해야 합니다.

16.1.8.1. IBM Z의 샘플 install-config.yaml 파일

16.1.8.2. 기타 플랫폼의 샘플 install-config.yaml 파일

install-config.yaml 파일을 사용자 지정하여 OpenShift Container Platform 클러스터 플랫폼에 대한 자세한 정보를 지정하거나 필수 매개변수 값을 수정할 수 있습니다.

```
apiVersion: v1
baseDomain: example.com ①
compute: ②
- hyperthreading: Enabled ③
  name: worker
  replicas: 0 ④
controlPlane: ⑤
  hyperthreading: Enabled ⑥
  name: master
  replicas: 3 ⑦
metadata:
  name: test ⑧
networking:
  clusterNetwork:
  - cidr: 10.128.0.0/14 ⑨
    hostPrefix: 23 ⑩
```

```

networkType: OpenShiftSDN
serviceNetwork: 11
- 172.30.0.0/16
platform:
  none: {} 12
fips: false 13
pullSecret: '{"auths": ...}' 14
sshKey: 'ssh-ed25519 AAAA...' 15

```

- 1 클러스터의 기본 도메인입니다. 모든 DNS 레코드는 이 기본 도메인의 하위 도메인이어야 하며 클러스터 이름을 포함해야 합니다.
- 2 5 **controlPlane** 섹션은 단일 매핑이지만 **compute** 섹션은 일련의 매핑입니다. 서로 다른 데이터 구조의 요구사항을 충족하도록 **compute** 섹션의 첫 번째 줄은 하이픈(-)으로 시작해야 하며 **controlPlane** 섹션의 첫 번째 줄은 하이픈으로 시작할 수 없습니다. 하나의 컨트롤 플레인 풀만 사용 됩니다.
- 3 6 동시 멀티스레딩(SMT) 또는 **hyperthreading** 활성화/비활성화 여부를 지정합니다. 시스템 코어의 성능을 높이기 위해 기본적으로 SMT가 활성화됩니다. 매개변수 값을 **Disabled**로 설정하여 비활성화할 수 있습니다. SMT를 비활성화하는 경우 모든 클러스터 머신에서 이를 비활성화해야 합니다. 여기에는 컨트롤 플레인과 컴퓨팅 머신이 모두 포함됩니다.



참고

SMT(동시 멀티 스레딩)는 기본적으로 활성화되어 있습니다. BIOS 설정에서 SMT를 활성화하지 않으면 **hyperthreading** 매개변수가 적용되지 않습니다.



중요

BIOS에서든 **install-config.yaml**에서든 **hyperthreading**을 비활성화한 경우 용량 계획에서 시스템 성능이 크게 저하될 수 있는 문제를 고려해야 합니다.

- 4 **replicas** 매개변수의 값을 **0**으로 설정해야 합니다. 이 매개변수는 클러스터를 생성하고 관리하는 작업자 수를 제어합니다. 이는 사용자 프로비저닝 인프라를 사용할 때 클러스터가 실행하지 않는 기능입니다. OpenShift Container Platform 설치를 완료하기 전에 클러스터에서 사용할 작업자 시스템을 수동으로 배포해야 합니다.
- 7 클러스터에 추가하는 컨트롤 플레인 시스템의 수입니다. 클러스터에서 이 값을 클러스터의 etcd 끝점 수로 사용하므로 이 값은 배포하는 컨트롤 플레인 시스템의 수와 일치해야 합니다.
- 8 DNS 레코드에 지정한 클러스터 이름입니다.
- 9 Pod IP 주소가 할당되는 IP 주소 블록입니다. 이 블록은 기존 물리적 네트워크와 중복되지 않아야 합니다. 이러한 IP 주소는 Pod 네트워크에 사용됩니다. 외부 네트워크에서 Pod에 액세스해야 하는 경우, 트래픽을 관리하도록 로드 밸런서와 라우터를 설정해야 합니다.

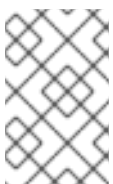

참고

클래스 E CIDR 범위는 향후 사용을 위해 예약되어 있습니다. 클래스 E CIDR 범위를 사용하려면 네트워킹 환경에서 클래스 E CIDR 범위 내에서 IP 주소를 수락하는지 확인해야 합니다.

- 10 개별 노드 각각에 할당할 서브넷 접두사 길이입니다. 예를 들어 **hostPrefix**를 **23**으로 설정하면 지정된 **cidr** 이외 **/23** 서브넷이 각 노드에 할당되어 $510(2^{(32-23)} - 2)$ Pod IP 주소가 허용됩니다. 외부

네트워크에서 노드에 액세스해야 하는 경우 트래픽을 관리하도록 로드 밸런서와 라우터를 구성합니다.

- 11 서비스 IP 주소에 사용할 IP 주소 풀입니다. IP 주소 풀은 하나만 입력할 수 있습니다. 이 블록은 기존 물리적 네트워크와 중복되지 않아야 합니다. 외부 네트워크에서 서비스에 액세스해야 하는 경우, 트래픽을 관리하도록 로드 밸런서와 라우터를 구성합니다.
- 12 플랫폼을 **none**으로 설정해야 합니다. IBM Z 인프라에 대한 추가 플랫폼 구성 변수는 지정할 수 없습니다.



주의

Red Hat Virtualization은 현재 oVirt 플랫폼에서 사용자 프로비저닝 인프라를 사용하여 설치를 지원하지 않습니다. 따라서 플랫폼을 **none**으로 설정해야 OpenShift Container Platform에서 각 노드를 베어 메탈 노드로 식별하고 클러스터를 베어 메탈 클러스터로 식별할 수 있습니다. 이는 **모든 플랫폼에 클러스터를 설치하는 것과 동일하며 다음과 같은 제한 사항이 있습니다.**

1. 클러스터 공급자가 없으므로 각 머신을 수동으로 추가해야 하며 노드 확장 기능이 없습니다.
2. oVirt CSI 드라이버가 설치되지 않으며 CSI 기능이 없습니다.

- 13 FIPS 모드 활성화 또는 비활성화 여부입니다. 기본적으로 FIPS 모드는 비활성화됩니다. FIPS 모드가 활성화되면 OpenShift Container Platform이 실행되는 RHCOS(Red Hat Enterprise Linux CoreOS) 시스템에서 기본 Kubernetes 암호화 제품군은 우회하고 RHCOS와 함께 제공되는 암호화 모듈을 대신 사용합니다.

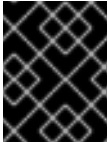

중요

FIPS 검증 / 진행 중인 모듈 암호화 라이브러리 사용은 **x86_64** 아키텍처의 OpenShift Container Platform 배포에서만 지원됩니다.

- 14 **Red Hat OpenShift Cluster Manager**의 풀 시크릿 . 이 풀 시크릿을 사용하면 OpenShift Container Platform 구성 요소에 대한 컨테이너 이미지를 제공하는 Quay.io를 포함하여 인증 기관에서 제공하는 서비스로 인증할 수 있습니다.
- 15 RHCOS(Red Hat Enterprise Linux CoreOS)의 **core** 사용자에 대한 기본 SSH 키의 공용 부분입니다.



참고

설치 디버깅 또는 재해 복구를 수행하려는 프로덕션 OpenShift Container Platform 클러스터의 경우 **ssh-agent** 프로세스가 사용하는 SSH 키를 지정합니다.

16.1.8.3. 설치 중 클러스터 단위 프록시 구성

프로덕션 환경에서는 인터넷에 대한 직접 액세스를 거부하고 대신 HTTP 또는 HTTPS 프록시를 제공합니다. **install-config.yaml** 파일에서 프록시 설정을 구성하여 프록시가 사용되도록 새 OpenShift Container Platform 클러스터를 구성할 수 있습니다.

사전 요구 사항

- 기존 **install-config.yaml** 파일이 있습니다.
- 클러스터에서 액세스해야 하는 사이트를 검토하고 프록시를 바이패스해야 하는지 확인했습니다. 기본적으로 호스팅 클라우드 공급자 API에 대한 호출을 포함하여 모든 클러스터 발신(Egress) 트래픽이 프록시됩니다. 필요한 경우 프록시를 바이패스하기 위해 **Proxy** 오브젝트의 **spec.noProxy** 필드에 사이트를 추가했습니다.



참고

Proxy 오브젝트의 **status.noProxy** 필드는 설치 구성에 있는 **networking.machineNetwork[].cidr**, **networking.clusterNetwork[].cidr**, **networking.serviceNetwork[]** 필드의 값으로 채워집니다.

Amazon Web Services (AWS), Google Cloud Platform (GCP), Microsoft Azure 및 Red Hat OpenStack Platform (RHOSP)에 설치하는 경우 **Proxy** 오브젝트 **status.noProxy** 필드도 인스턴스 메타데이터 끝점(**169.254.169.254**)로 채워집니다.

절차

1. **install-config.yaml** 파일을 편집하고 프록시 설정을 추가합니다. 예를 들면 다음과 같습니다.

```
apiVersion: v1
baseDomain: my.domain.com
proxy:
  httpProxy: http://<username>:<pswd>@<ip>:<port> 1
  httpsProxy: https://<username>:<pswd>@<ip>:<port> 2
  noProxy: example.com 3
  additionalTrustBundle: | 4
    -----BEGIN CERTIFICATE-----
    <MY_TRUSTED_CA_CERT>
    -----END CERTIFICATE-----
...

```

- 1 클러스터 외부에서 HTTP 연결을 구축하는 데 사용할 프록시 URL입니다. URL 스키마는 **http**여야 합니다.
- 2 클러스터 외부에서 HTTPS 연결을 구축하는 데 사용할 프록시 URL입니다.
- 3 대상 도메인 이름, IP 주소 또는 프록시에서 제외할 기타 네트워크 CIDR로 이루어진 쉼표로 구분된 목록입니다. 하위 도메인과 일치하려면 도메인 앞에 **.**을 입력합니다. 예를 들어, **.y.com**은 **x.y.com**과 일치하지만 **y.com**은 일치하지 않습니다. *****를 사용하여 모든 대상에 대해 프록시를 바이패스합니다.
- 4 이 값을 제공하면 설치 프로그램에서 추가 CA 인증서를 보유할 **openshift -config** 네임스페이스에 **user-ca-bundle**이라는 구성 맵을 생성합니다. **additionalTrustBundle** 및 하나 이상의 프록시 설정을 제공하는 경우 **프록시** 오브젝트는 **trustedCA** 필드의 **user-ca-bundle** 구성 맵을 참조하도록 구성됩니다. 그러면 Cluster Network Operator에서 **trustedCA** 매개 변수에 대해 지정된 콘텐츠를 RHCOS 신뢰 번들과 병합하는 **trusted-ca-bundle** 구성 맵을 생성합니다. 프록시의 ID 인증서를 RHCOS 트러스트 번들에 있는 기관에서 서명하지 않은 경우 **additionalTrustBundle** 필드가 있어야 합니다.

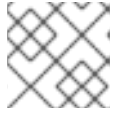

참고

설치 프로그램에서 프록시 **adinessEndpoints** 필드를 지원하지 않습니다.

- 2. 파일을 저장해 놓고 OpenShift Container Platform을 설치할 때 참조하십시오.

제공되는 **install-config.yaml** 파일의 프록시 설정을 사용하는 **cluster**라는 이름의 클러스터 전체 프록시가 설치 프로그램에 의해 생성됩니다. 프록시 설정을 제공하지 않아도 **cluster Proxy** 오브젝트는 계속 생성되지만 **spec**은 **nil**이 됩니다.



참고

cluster라는 **Proxy** 오브젝트만 지원되며 추가 프록시는 생성할 수 없습니다.

16.1.9. 3개의 노드 클러스터 구성

선택적으로 작업자 없이 OpenShift Container Platform에서 3개 노드 클러스터를 설치 및 실행할 수 있습니다. 이를 통해 클러스터 관리자와 개발자들이 개발, 프로덕션, 테스트에 사용할 수 있는 소형화되고 리소스 효율이 높은 클러스터를 제공합니다.

절차

- **install-config.yaml** 파일을 편집하여 다음 **compute** 4행 코딩에서 보듯이 작업자 복제본이라고도 하는 컴퓨팅 복제본의 수를 **0**으로 설정합니다.

```
compute:
- name: worker
  platform: {}
  replicas: 0
```

16.1.10. Kubernetes 매니페스트 및 Ignition 구성 파일 생성

일부 클러스터 정의 파일을 수정하고 클러스터 시스템을 수동으로 시작해야 하므로 클러스터가 시스템을 생성하는 데 필요한 Kubernetes 매니페스트 및 Ignition 구성 파일을 사용자가 생성해야 합니다.

설치 구성 파일은 Kubernetes 매니페스트로 변환됩니다. 매니페스트는 나중에 클러스터를 생성하는 데 사용되는 Ignition 구성 파일로 래핑됩니다.

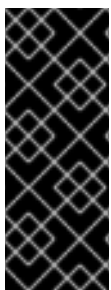

중요

설치 프로그램에서 생성하는 Ignition 구성 파일에 24시간 후에 만료되는 인증서가 포함되어 있습니다. 이 인증서는 그 후에 갱신됩니다. 인증서를 갱신하기 전에 클러스터가 종료되고 24시간이 지난 후에 클러스터가 다시 시작되면 클러스터는 만료된 인증서를 자동으로 복구합니다. 예외적으로 kubelet 인증서를 복구하려면 대기 중인 **node-bootstrapper** 인증서 서명 요청(CSR)을 수동으로 승인해야 합니다. 자세한 내용은 **만료된 컨트롤 플레인 인증서에서 복구문서를 참조하십시오.**



참고

매니페스트 및 Ignition 파일을 생성하는 설치 프로그램은 아키텍처에 따라 다르며 **클라이언트 이미지 미러**에서 얻을 수 있습니다. 설치 프로그램의 Linux 버전은 s390x에서만 실행됩니다. 이 설치 프로그램은 Mac OS 버전으로도 사용할 수 있습니다.

사전 요구 사항

- OpenShift Container Platform 설치 프로그램을 가져오셨습니다.
- **install-config.yaml** 설치 구성 파일을 생성하셨습니다.

절차

1. 설치 프로그램이 포함된 디렉터리로 변경하고 클러스터에 대한 Kubernetes 매니페스트를 생성합니다.

```
$ ./openshift-install create manifests --dir <installation_directory> 1
```

- 1 **<installation_directory>**는 사용자가 만든 **install-config.yaml** 파일이 포함된 설치 디렉터리를 지정합니다.



주의

3 노드 클러스터를 실행 중이면 다음 단계를 건너 뛰어 컨트롤 플레인 노드 일정을 계획할 수 있도록 하십시오.

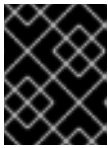

중요

예약할 수 없는 기본에서 컨트롤 플레인 노드를 구성하면 추가 서브스크립션이 필요합니다. 이는 컨트롤 플레인 노드가 작업자 노드가 되기 때문입니다.

2. **<installation_directory>/manifests/cluster-scheduler-02-config.yml** Kubernetes 매니페스트 파일의 **mastersSchedulable** 매개변수가 **false**로 설정되어 있는지 확인합니다. 이 설정으로 인해 컨트롤 플레인 머신에서 포드가 예약되지 않습니다.
 - a. **<installation_directory>/manifests/cluster-scheduler-02-config.yml** 파일을 엽니다.
 - b. **mastersSchedulable** 매개변수를 찾아서 값을 **False**로 설정되어 있는지 확인합니다.
 - c. 파일을 저장하고 종료합니다.
3. Ignition 구성 파일을 생성하려면 설치 프로그램이 포함된 디렉터리에서 다음 명령을 실행합니다.

```
$ ./openshift-install create ignition-configs --dir <installation_directory> 1
```

- 1 **<installation_directory>**는 동일한 설치 디렉터리를 지정합니다.

다음 파일이 디렉터리에 생성됩니다.

```
.
├── auth
├── kubeadmin-password
└── kubeconfig
```

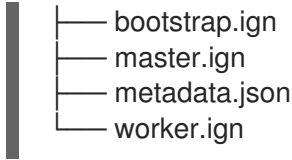

16.1.11. RHCOS 설치 및 OpenShift Container Platform 부트스트랩 프로세스 시작

프로비저닝하는 베어메탈 인프라에 OpenShift Container Platform을 설치하려면 머신에 RHCOS(Red Hat Enterprise Linux CoreOS)를 설치해야 합니다. RHCOS를 설치할 때 설치 중인 머신 유형에 대해 OpenShift Container Platform 설치 프로그램에서 생성한 Ignition 구성 파일을 제공해야 합니다. 적합한 네트워킹, DNS 및 로드 밸런싱 인프라를 구성한 경우 RHCOS 머신이 재부팅된 후 OpenShift Container Platform 부트스트랩 프로세스가 자동으로 시작됩니다.

단계에 따라 ISO 이미지 또는 네트워크 PXE 부팅을 사용하여 시스템에 RHCOS를 설치합니다.



참고

이 설치 문서에 포함된 컴퓨팅 노드 배포 단계는 RHCOS에 따라 다릅니다. RHEL 기반 컴퓨팅 머신을 사용하기로 선택한 경우 시스템 업데이트 수행, 패치 적용 및 기타 필요한 모든 작업 실행을 포함한 모든 운영 체제의 라이프 사이클 관리 및 유지 관리에 대한 책임이 있습니다. RHEL 7 컴퓨팅 머신 사용은 더 이상 사용되지 않으며 향후 OpenShift Container Platform 4 릴리스에서 제거될 예정입니다.

다음 방법을 사용하여 ISO 및 PXE 설치 중에 RHCOS를 구성할 수 있습니다.

- **커널 인수:** 커널 인수를 사용하여 설치 관련 정보를 제공할 수 있습니다. 예를 들어 HTTP 서버에 업로드한 RHCOS 설치 파일의 위치와 설치 중인 노드 유형에 대한 Ignition 구성 파일의 위치를 지정할 수 있습니다. PXE 설치의 경우 **APPEND** 매개 변수를 사용하여 라이브 설치 프로그램의 커널에 인수를 전달할 수 있습니다. ISO 설치의 경우는 라이브 설치 부팅 프로세스를 중단하고 커널 매개 변수를 추가할 수 있습니다. 두 경우 모두 특정 **coreos.inst.*** 인수를 사용하여 라이브 설치 프로그램을 지시할 수 있을 뿐 아니라 표준 커널 서비스를 활성화/비활성화하기 위해 표준 설치 부팅 인수를 사용할 수 있습니다.
- **Ignition 구성:** OpenShift Container Platform Ignition 구성 파일(***.ign**)은 설치 중인 노드 유형에 따라 다릅니다. RHCOS 설치 중에 부트스트랩, 컨트롤 플레인 또는 컴퓨팅 노드 Ignition 구성 파일의 위치를 전달하여 첫 번째 부팅 시 적용됩니다. 특별한 경우에는 라이브 시스템으로 전달할 별도의 제한된 Ignition 설정을 만들 수 있습니다. 이 Ignition 설정은 설치 완료 후 프로비저닝 시스템에 설치가 성공적으로 완료되었는지를 보고하는 것과 같은 일련의 작업을 수행할 수 있습니다. 이러한 특수 Ignition 구성은 설치된 시스템의 처음 부팅 시 적용되는 **coreos-installer**에 의해 소비됩니다. 라이브 ISO에 표준 컨트롤 플레인 및 컴퓨팅 노드 Ignition 구성을 직접 제공하지 마십시오.
- **coreos-installer:** 처음 부팅하기 전에 다양한 방법으로 영구 시스템을 준비할 수 있는 셸 프롬프트에서 라이브 ISO 설치 프로그램을 부팅할 수 있습니다. **coreos-installer** 명령을 실행하여 추가하는 다양한 아티팩트를 식별하고 디스크 파티션을 사용하여 네트워크를 설정할 수 있습니다. 경우에 따라 라이브 시스템에서 기능을 구성하고 설치된 시스템에 복사할 수도 있습니다.

ISO 또는 PXE 설치 사용 여부는 상황에 따라 달라집니다. PXE 설치에는 사용 가능한 DHCP 서비스와 추가 준비가 필요하지만 설치 프로세스를 보다 자동화할 수 있습니다. ISO 설치의 주요 수동적인 프로세스에서 여러 시스템을 설정하는 경우 불편할 수 있습니다.



참고

OpenShift Container Platform 4.6부터 RHCOS ISO 및 기타 설치 아티팩트는 4K 색터 디스크에 설치를 지원합니다.

16.1.11.1. ISO 이미지를 사용하여 RHCOS(Red Hat Enterprise Linux CoreOS) 머신 생성

사용자가 프로비저닝하는 인프라에 클러스터를 설치하기 전에 사용할 RHCOS 머신을 작성해야 합니다. ISO 이미지를 사용하여 시스템을 생성할 수 있습니다.

사전 요구 사항

- 클러스터에 대한 Ignition 구성 파일을 받으십시오.
- 사용자 컴퓨터에서 액세스할 수 있고 사용자가 생성한 시스템에서 액세스할 수 있는 HTTP 서버에 대한 액세스 권한을 확보합니다.

프로세스

1. 설치 프로그램에서 생성한 컨트롤 플레인, 컴퓨팅 및 부트스트랩 Ignition 구성 파일을 HTTP 서버에 업로드합니다. 해당 파일의 URL을 기록해 둡니다.



중요

설치를 마친 후 클러스터에 컴퓨팅 시스템을 더 추가하려면 Ignition 구성 파일을 삭제하지 마십시오.

2. [RHCOS 이미지 미리](#) 페이지에서 원하는 운영 체제 인스턴스 설치 방법에 필요한 RHCOS 이미지를 받으십시오.



중요

RHCOS 이미지는 OpenShift Container Platform 릴리스에 따라 변경되지 않을 수 있습니다. 설치하는 OpenShift Container Platform 버전과 같거나 그 이하의 버전 중 가장 최신 버전의 이미지를 다운로드해야 합니다. 사용 가능한 경우 OpenShift Container Platform 버전과 일치하는 이미지 버전을 사용합니다. 이 프로세스에는 ISO 이미지만 사용하십시오. 이 설치 유형에서는 RHCOS qcow2 이미지가 지원되지 않습니다.

ISO 파일 이름은 다음 예와 유사합니다.

rhcos-<version>-live.<architecture>.iso

3. ISO를 사용하여 RHCOS 설치를 시작합니다. 다음 설치 옵션 중 하나를 사용합니다.
 - ISO 이미지를 디스크에 받아서 직접 부팅합니다.
 - LOM 인터페이스를 통해 ISO 리디렉션을 사용합니다.
4. ISO 이미지를 부팅합니다. 커널 인수를 추가하기 위해 설치 부팅 프로세스를 중단할 수 있습니다. 하지만 이 ISO 프로세스에서는 커널 인수를 추가하지 않고 **coreos-installer** 명령을 대신 사용해야 합니다. 옵션이나 중단없이 라이브 설치 관리자를 실행하면 설치 관리자가 라이브 시스템의 셸 프롬프트로 부팅되어 사용자가 RHCOS를 디스크에 설치할 수 있는 상태가 됩니다.
5. **coreos-installer**를 실행하기 전에 네트워킹 및 디스크 파티션과 같은 기능을 구성하는 다양한 방법에 대해서는 **고급 RHCOS 설치 참조** 섹션을 검토하십시오.
6. **coreos-installer** 명령을 실행합니다. 최소한 노드 유형에 대한 Ignition 구성 파일 위치와 설치할 디스크의 위치를 알고 있어야 합니다. 예를 들면 다음과 같습니다.

```
$ sudo coreos-installer install \
  --ignition-url=https://host/worker.ign /dev/sda
```

7. RHCOS가 설치되면 시스템을 재부팅합니다. 시스템이 재부팅되는 동안 지정한 Ignition 구성 파일이 적용됩니다.
8. 계속해서 클러스터에 대한 나머지 시스템을 모두 생성합니다.

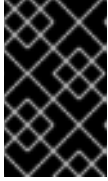

중요

이때 부트스트랩 및 컨트롤 플레인 시스템을 생성해야 합니다. 컨트롤 플레인 시스템이 예약 가능하지 않은 경우 (기본값) 클러스터를 설치하기 전에 두 개 이상의 컴퓨팅 시스템도 생성합니다.

16.1.11.2. PXE 또는 iPXE 부팅을 통해 RHCOS(Red Hat Enterprise Linux CoreOS) 시스템 생성

베어메탈과 같이 수동으로 프로비저닝하는 RHCOS 노드를 사용하는 클러스터를 설치하기 전에 사용할 RHCOS 시스템을 생성해야 합니다. PXE 또는 iPXE 부팅을 사용하여 시스템을 생성할 수 있습니다.

사전 요구 사항

- 클러스터에 대한 Ignition 구성 파일을 받으십시오.
- 적합한 PXE 또는 iPXE 인프라를 구성하십시오.
- 컴퓨터에서 액세스할 수 있는 HTTP 서버에 액세스하십시오.

프로세스

1. 설치 프로그램에서 생성한 마스터, 작업자 및 부트스트랩 Ignition 구성 파일을 HTTP 서버에 업로드합니다. 해당 파일의 URL을 기록해 둡니다.



중요

HTTP 서버에 저장하기 전에 Ignition 구성에서 구성 설정을 추가하거나 변경할 수 있습니다. 설치를 마친 후 클러스터에 컴퓨팅 시스템을 더 추가하려면 Ignition 구성 파일을 삭제하지 마십시오.

2. RHCOS **이미지 미리** 페이지에서 RHCOS **kernel,initramfs** 및 **rootfs** 파일을 가져옵니다.

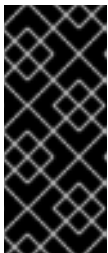

중요

OpenShift Container Platform의 모든 릴리스에서 RHCOS 아티팩트가 변경되지 않을 수도 있습니다. 설치하는 OpenShift Container Platform 버전과 같거나 그 이하의 버전 중 가장 최신 버전의 아티팩트를 다운로드해야 합니다. 이 프로시저에는 아래 설명된 적절한 **kernel, initramfs** 및 **rootfs** 아티팩트만 사용하십시오. 이 설치 유형에서는 RHCOS qcow2 이미지가 지원되지 않습니다.

OpenShift Container Platform 버전 번호가 파일 이름에 포함됩니다. 다음 예와 유사합니다.

- **kernel:** rhcos-<version>-live-kernel-<architecture>
- **initramfs:** rhcos-<version>-live-initramfs.<architecture>.img

- **rootfs: rhcos-<version>-live-rootfs.<architecture>.img**

3. 부팅 방법에 필요한 추가 파일을 업로드합니다.

- 기존 PXE의 경우 **kernel** 및 **initramfs** 파일을 TFTP 서버와 **rootfs** 파일을 HTTP 서버에 업로드합니다.
- iPXE의 경우 **kernel,initramfs** 및 **rootfs** 파일을 HTTP 서버에 업로드합니다.



중요

설치를 마친 후 클러스터에 컴퓨팅 시스템을 더 추가하려면 Ignition 구성 파일을 삭제하지 마십시오.

4. RHCOS가 설치된 후 시스템이 로컬 디스크에서 부팅되도록 네트워크 부팅 인프라를 구성하십시오.
5. RHCOS 이미지에 대한 PXE 또는 iPXE 설치를 구성합니다.
사용 환경에 대한 다음 예시 메뉴 항목 중 하나를 수정하고, 이미지 및 Ignition 파일에 적절히 접근할 수 있는지 확인하십시오.

- PXE의 경우:

```

DEFAULT pxeboot
TIMEOUT 20
PROMPT 0
LABEL pxeboot
  KERNEL http://<HTTP_server>/rhcos-<version>-live-kernel-<architecture> 1
  APPEND initrd=http://<HTTP_server>/rhcos-<version>-live-initramfs.
<architecture>.img coreos.live.rootfs_url=http://<HTTP_server>/rhcos-<version>-live-
rootfs.<architecture>.img coreos.inst.install_dev=/dev/sda
coreos.inst.ignition_url=http://<HTTP_server>/bootstrap.ign 2 3

```

- 1 HTTP 서버에 업로드한 라이브 **kernel** 파일의 위치를 지정합니다. URL은 HTTP, TFTP 또는 FTP여야 합니다. HTTPS와 NFS는 지원되지 않습니다.
- 2 NIC를 여러 개 사용하는 경우 **ip** 옵션에 단일 인터페이스를 지정합니다. 예를 들어, **eno1**라는 NIC에서 DHCP를 사용하려면 **ip=eno1:dhcp**를 설정하십시오.
- 3 HTTP 서버에 업로드한 RHCOS 파일의 위치를 지정합니다. **initrd** 매개변수 값은 **initramfs** 파일의 위치, **coreos.live.rootfs_url** 매개변수 값은 **rootfs** 파일의 위치, **coreos.inst.ignition_url** 매개변수 값은 부트스트랩 Ignition 구성 파일의 위치입니다. **APPEND** 줄에 커널 인수를 더 추가하여 네트워킹 또는 기타 부팅 옵션도 구성할 수 있습니다.



참고

이 구성은 그래픽 콘솔이 있는 머신에서 직렬 콘솔 액세스를 활성화하지 않습니다. 다른 콘솔을 구성하려면 **APPEND** 행에 하나 이상의 **console=** 인수를 추가합니다. 예를 들어 **console=tty0 console=ttyS0**를 추가하여 첫 번째 PC 직렬 포트를 기본 콘솔로 설정하고 그래픽 콘솔을 보조 콘솔로 설정합니다. 자세한 내용은 [Red Hat Enterprise Linux에서 직렬 터미널 및/또는 콘솔 설정 방법](#)을 참조하십시오.

- iPXE의 경우 :

```
kernel http://<HTTP_server>/rhcos-<version>-live-kernel-<architecture> initrd=main
coreos.live.rootfs_url=http://<HTTP_server>/rhcos-<version>-live-rootfs.
<architecture>.img coreos.inst.install_dev=/dev/sda
coreos.inst.ignition_url=http://<HTTP_server>/bootstrap.ign 1 2
initrd --name main http://<HTTP_server>/rhcos-<version>-live-initramfs.
<architecture>.img 3
boot
```

- 1 HTTP 서버에 업로드한 RHCOS 파일의 위치를 지정합니다. **kernel** 매개변수 값은 **kernel** 파일의 위치이고 **initrd=main** 인수는 UEFI 시스템에서 부팅하는 데 필요하며 **coreos.live.rootfs_url** 매개 변수 값은 **rootfs** 파일의 위치이며, **coreos.inst.ignition_url** 매개 변수 값은 부트스트랩 Ignition 설정 파일의 위치입니다.
- 2 NIC를 여러 개 사용하는 경우 **ip** 옵션에 단일 인터페이스를 지정합니다. 예를 들어, **eno1** 라는 NIC에서 DHCP를 사용하려면 **ip=eno1:dhcp**를 설정하십시오.
- 3 HTTP 서버에 업로드한 **initramfs** 파일의 위치를 지정합니다.



참고

이 구성은 그래픽 콘솔이 있는 머신에서 직렬 콘솔 액세스를 활성화하지 않습니다. 다른 콘솔을 구성하려면 **kernel** 행에 하나 이상의 **console=** 인수를 추가합니다. 예를 들어 **console=tty0 console=ttyS0**을 추가하여 첫 번째 PC 직렬 포트를 기본 콘솔로 설정하고 그래픽 콘솔을 보조 콘솔로 설정합니다. 자세한 내용은 [Red Hat Enterprise Linux에서 직렬 터미널 및/또는 콘솔 설정 방법](#) 을 참조하십시오.

6. PXE UEFI를 사용하는 경우 다음 작업을 수행합니다.

- a. **shimx64.efi** 및 **grubx64.efi** EFI 바이너리와 시스템을 부팅하는 데 필요한 **grub.cfg** 파일을 제공합니다.

- RHCOS ISO를 호스트에 마운트한 다음 **images/efiboot.img** 파일을 호스트에 마운트하여 필요한 **EFI** 바이너리를 추출합니다.

```
$ mkdir -p /mnt/iso
$ mkdir -p /mnt/efiboot
$ mount -o loop rhcos-installer.x86_64.iso /mnt/iso
$ mount -o loop,ro /mnt/iso/images/efiboot.img /mnt/efiboot
```

- **efiboot.img** 마운트 지점에서 **EFI/redhat/shimx64.efi** 및 **EFI/redhat/grubx64.efi** 파일을 TFTP 서버에 복사합니다.

```
$ cp /mnt/efiboot/EFI/redhat/shimx64.efi .
$ cp /mnt/efiboot/EFI/redhat/grubx64.efi .
```



```
$ umount /mnt/efiboot
```

```
$ umount /mnt/iso
```

- RHCOS ISO에 포함된 **EFI/redhat/grub.cfg** 파일을 TFTP 서버로 복사합니다.

b. 다음과 유사한 인수를 포함하도록 **grub.cfg** 파일을 편집합니다.

```
menuentry 'Install Red Hat Enterprise Linux CoreOS' --class fedora --class gnu-linux --
class gnu --class os {
  linuxefi rhcos-<version>-live-kernel-<architecture> coreos.inst.install_dev=/dev/sda
  coreos.live.rootfs_url=http://<HTTP_server>/rhcos-<version>-live-rootfs.
  <architecture>.img coreos.inst.ignition_url=http://<HTTP_server>/bootstrap.ign
  initrdefi rhcos-<version>-live-initramfs.<architecture>.img
}
```

다음과 같습니다.

rhcos-<version>-live-kernel-<architecture>

TFTP 서버에 업로드한 커널 파일을 지정합니다.

http://<HTTP_server>/rhcos-<version>-live-rootfs.<architecture>.img

HTTP 서버에 업로드한 라이브 rootfs 이미지의 위치를 지정합니다.

http://<HTTP_server>/bootstrap.ign

HTTP 서버에 업로드한 부트스트랩 Ignition 구성 파일의 위치를 지정합니다.

rhcos-<version>-live-initramfs.<architecture>.img

TFTP 서버에 업로드한 **initramfs** 파일의 위치를 지정합니다.



참고

UEFI 부팅을 위한 PXE 서버를 구성하는 방법에 대한 자세한 내용은 Red Hat Knowledgebase 문서를 참조하십시오. [Red Hat Enterprise Linux용 UEFI 부팅용 PXE 서버를 구성/설정하는 방법.](#)

7. 클러스터용 시스템 생성을 계속합니다.



중요

이때 부트스트랩 및 컨트롤 플레인 시스템을 생성해야 합니다. 컨트롤 플레인 시스템이 예약 가능하지 않은 경우 (기본값) 클러스터를 설치하기 전에 두 개 이상의 컴퓨팅 시스템도 생성합니다.

16.1.11.3. 고급 RHCOS (Red Hat Enterprise Linux CoreOS) 설치 구성

OpenShift Container Platform용 RHCOS (Red Hat Enterprise Linux CoreOS) 노드를 수동으로 프로비저닝하는 주요 이점은 기본 OpenShift Container Platform 설치 방법을 통해 사용할 수 없는 구성을 수행할 수 있는 것입니다. 이 섹션에서는 다음과 같은 방법을 사용하여 수행할 수 있는 몇 가지 구성에 대해 설명합니다.

- 라이브 설치 프로그램에 커널 인수 전달
- 라이브 시스템에서 수동으로 **coreos-installer** 실행

- ISO에 Ignition 구성 포함

이 섹션에 설명되어 있는 수동 Red Hat Enterprise Linux CoreOS(RHCOS) 설치에 대한 고급 구성 항목은 디스크 파티션 설정, 네트워킹 및 다양한 방식의 Ignition 구성 사용과 관련되어 있습니다.

16.1.11.3.1. PXE 및 ISO 설치를 위한 고급 네트워크 옵션 사용

OpenShift Container Platform 노드의 네트워크는 기본적으로 DHCP를 사용하여 필요한 모든 구성 설정을 수집합니다. 고정 IP 주소를 설정하거나 본딩과 같은 특정 설정을 구성하려면 다음 중 하나의 방법으로 수행할 수 있습니다.

- 라이브 설치 프로그램을 시작할 때 특수 커널 매개 변수를 전달합니다.
- 머신 구성을 사용하여 네트워크 파일을 설치된 시스템에 복사합니다.
- 라이브 설치 프로그램 셸 프롬프트에서 네트워크를 구성한 다음 설치된 시스템에 복사하여 설치한 시스템을 처음 시작할 때 사용하도록 합니다.

PXE 또는 iPXE 설치를 구성하려면 다음 옵션 중 하나를 사용합니다.

- "고급 RHCOS 설치 참조" 표를 참조하십시오.
- 머신 구성을 사용하여 네트워크 파일을 설치된 시스템에 복사합니다.

다음 프로세스에 따라 ISO 설치를 구성합니다.

프로세스

1. ISO 설치 프로그램을 시작합니다.
2. 라이브 시스템 셸 프롬프트에서 사용 가능한 RHEL 도구 (예: **nmcli** 또는 **nmtui**)를 사용하여 라이브 시스템의 네트워킹을 구성합니다.
3. **coreos-installer** 명령을 실행하여 시스템을 설치하고 **--copy-network** 옵션을 추가하여 네트워크 구성을 복사합니다. 예를 들면 다음과 같습니다.

```
$ coreos-installer install --copy-network \
    --ignition-url=http://host/worker.ign /dev/sda
```

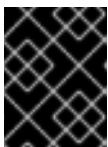

중요

copy-network 옵션은 **/etc/NetworkManager/system-connections**에 있는 네트워킹 구성만 복사합니다. 특히 시스템 호스트 이름을 복사하지 않습니다.

4. 설치된 시스템으로 재부팅하십시오.

16.1.11.3.2. 디스크 파티션 설정

디스크 파티션은 RHCOS(Red Hat Enterprise Linux CoreOS) 설치 중에 OpenShift Container Platform 클러스터 노드에 생성됩니다. 특정 아키텍처의 각 RHCOS 노드는 기본 파티션 구성을 재정의하지 않는 한 동일한 파티션 레이아웃을 사용합니다. RHCOS 설치 중에 대상 장치에서 사용 가능한 나머지 공간을 사용하도록 루트 파일 시스템의 크기가 증가합니다.

그러나 OpenShift Container Platform 노드를 설치할 때 기본 파티션 설정을 덮어 쓰기하기 위해 개입이 필요한 두 가지 경우가 있습니다.

- 별도의 파티션을 생성합니다. 빈 디스크에 녹색 필드 설치의 경우 파티션에 별도의 스토리지를 추가할 수 있습니다. 이는 **/var** 또는 **/var**의 하위 디렉터리 (예: **/var/lib/etcd**)중 하나를 별도의 파티션으로 만드는 경우에 공식적으로 지원됩니다.

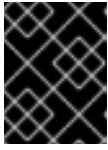

중요

Kubernetes는 두 개의 파일 시스템 파티션만 지원합니다. 원래 구성에 둘 이상의 파티션을 추가하는 경우 Kubernetes는 모든 파티션을 모니터링할 수 없습니다.

- 기존 파티션 유지: 기존 노드에 OpenShift Container Platform을 다시 설치하고 이전 운영 체제에서 설치된 데이터 파티션을 유지해야 하는 경우 기존 데이터 파티션을 유지할 수 있는 **coreos-installer**에 부팅 인수와 옵션이 모두 있습니다.

16.1.11.3.2.1. 별도의 /var 파티션 만들기

일반적으로 OpenShift Container Platform의 디스크 파티션 설정은 설치 프로그램에 맡겨야 합니다. 그러나 확장하려는 파일 시스템의 일부에 별도의 파티션을 생성해야 하는 경우가 있습니다.

OpenShift 컨테이너 플랫폼은 **/var** 파티션 또는 **/var**의 하위 디렉터리 중 하나에 스토리지를 연결하는 단일 파티션의 추가를 지원합니다. 예를 들면 다음과 같습니다.

- **/var/lib/containers**: 시스템에 더 많은 이미지 및 컨테이너가 추가될 때 확장할 수 있는 컨테이너 관련 콘텐츠가 있습니다.
- **/var/lib/etcd**: etcd 스토리지의 성능 최적화와 같은 목적으로 별도로 유지하려는 데이터를 보유하고 있습니다.
- **/var**: 감사와 같은 목적으로 별도로 보관할 수 있는 데이터를 포함합니다.

/var 디렉터리의 콘텐츠를 별도로 저장하면 필요에 따라 해당 영역에 대한 스토리지 확장을 보다 용이하게 하고 나중에 OpenShift Container Platform을 다시 설치하여 해당 데이터를 그대로 보존할 수 있습니다. 이 방법을 사용하면 모든 컨테이너를 다시 가져올 필요가 없으며 시스템을 업데이트할 때 대용량 로그 파일을 복사할 필요도 없습니다.

Red Hat Enterprise Linux CoreOS (RHCOS)를 새로 설치하기 전에 **/var**가 있어야 하므로 다음 절차에서는 OpenShift Container Platform 설치의 **openshift-install** 준비 단계 중에 삽입되는 시스템 구성을 생성하여 별도의 **/var** 파티션을 설정합니다.

프로세스

1. OpenShift Container Platform 설치 파일을 저장할 디렉터를 만듭니다.

```
$ mkdir $HOME/clusterconfig
```

2. **openshift-install**을 실행하여 **manifest** 및 **openshift** 하위 디렉터리에 파일 세트를 만듭니다. 프롬프트가 표시되면 시스템 질문에 대답합니다.

```
$ openshift-install create manifests --dir $HOME/clusterconfig
? SSH Public Key ...
$ ls $HOME/clusterconfig/openshift/
99_kubeadmin-password-secret.yaml
99_openshift-cluster-api_master-machines-0.yaml
99_openshift-cluster-api_master-machines-1.yaml
99_openshift-cluster-api_master-machines-2.yaml
...
```

3. **MachineConfig** 개체를 만들고 이를 **openshift** 디렉터리의 파일에 추가합니다. 예를 들어 파일 이름을 **98-var-partition.yaml**로 지정하고 장치 이름을 **worker** 시스템의 스토리지 장치 이름으로 변경하며 스토리지 크기를 적절하게 설정합니다. 이 예에서는 **/var** 디렉토리를 별도의 파티션에 배치합니다.

```

apiVersion: machineconfiguration.openshift.io/v1
kind: MachineConfig
metadata:
  labels:
    machineconfiguration.openshift.io/role: worker
  name: 98-var-partition
spec:
  config:
    ignition:
      version: 3.2.0
    storage:
      disks:
        - device: /dev/<device_name> 1
          partitions:
            - label: var
              startMiB: <partition_start_offset> 2
              sizeMiB: <partition_size> 3
          filesystems:
            - device: /dev/disk/by-partlabel/var
              path: /var
              format: xfs
      systemd:
        units:
          - name: var.mount 4
            enabled: true
            contents: |
              [Unit]
              Before=local-fs.target
              [Mount]
              What=/dev/disk/by-partlabel/var
              Where=/var
              Options=defaults,prjquota 5
              [Install]
              WantedBy=local-fs.target
  
```

- 1 파티션을 설정해야 하는 디스크 저장 장치 이름입니다.
- 2 데이터 파티션을 부트 디스크에 추가할 때 최소 25000 메비 바이트가 권장됩니다. 루트 파일 시스템은 지정된 오프셋까지 사용 가능한 모든 공간을 채우기 위해 자동으로 크기가 조정됩니다. 값이 지정되지 않거나 지정된 값이 권장 최소값보다 작으면 생성되는 루트 파일 시스템의 크기가 너무 작아지고 RHCOS를 나중에 다시 설치할 때 데이터 파티션의 첫 번째 부분을 덮어 쓸 수 있습니다.
- 3 데이터 파티션의 크기(MB)입니다.
- 4 마운트 유닛의 이름은 **Where=** 지시문에 지정된 디렉터리와 일치해야 합니다. 예를 들어 **/var/lib/containers** 에 마운트된 파일 시스템의 경우 유닛의 이름은 **var-lib-containers.mount** 여야 합니다.

- 5 컨테이너 스토리지에 사용되는 파일 시스템에 **prjquota** 마운트 옵션을 활성화해야 합니다.



참고

별도의 **/var** 파티션을 만들 때 다른 인스턴스 유형에 동일한 장치 이름이 없는 경우 작업자 노드에 다른 인스턴스 유형을 사용할 수 없습니다.

4. **openshift-install**을 다시 실행하여 **manifest** 및 **openshift** 하위 디렉터리의 파일 세트에서 Ignition 구성을 만듭니다.

```
$ openshift-install create ignition-configs --dir $HOME/clusterconfig
$ ls $HOME/clusterconfig/
auth bootstrap.ign master.ign metadata.json worker.ign
```

이제 Ignition 구성 파일을 ISO 또는 PXE 수동 설치 절차에 대한 입력으로 사용하여 RHCOS (Red Hat Enterprise Linux CoreOS) 시스템을 설치할 수 있습니다.

16.11.3.2.2. 기존 파티션 유지

ISO 설치의 경우 설치 프로그램이 하나 이상의 기존 파티션을 유지하도록하는 옵션을 **coreos-installer** 명령줄에 추가할 수 있습니다. PXE 설치의 경우 **APPEND coreos.inst.*** 옵션을 추가하여 파티션을 유지할 수 있습니다.

저장된 파티션은 유지하려는 데이터 파티션이 있는 기존 OpenShift Container Platform 시스템의 파티션이 될 수 있습니다. 다음은 몇 가지 팁입니다.

- 기존 파티션을 저장하고 해당 파티션이 RHCOS를 위한 충분한 공간을 남겨 두지 않으면 저장된 파티션이 손상되지는 않지만 설치에 실패합니다.
- 파티션 레이블 또는 번호 중 하나로 유지하려는 디스크 파티션을 확인합니다.

ISO 설치의 경우

이 예에서는 파티션 레이블이 **data (data*)**로 시작하는 모든 파티션을 유지합니다.

```
# coreos-installer install --ignition-url http://10.0.2.2:8080/user.ign \
  --save-partlabel 'data*' /dev/sda
```

다음 예는 디스크의 여섯 번째 (6) 파티션을 유지하는 방식으로 **coreos-installer**를 실행하는 방법을 보여줍니다.

```
# coreos-installer install --ignition-url http://10.0.2.2:8080/user.ign \
  --save-partindex 6 /dev/sda
```

이 예에서는 파티션 5 이상을 유지합니다.

```
# coreos-installer install --ignition-url http://10.0.2.2:8080/user.ign
  --save-partindex 5- /dev/sda
```

파티션 저장이 사용된 이전 예에서 **coreos-installer**는 파티션을 즉시 다시 만듭니다.

PXE 설치의 경우

이 **APPEND** 옵션은 파티션 레이블이 'data'('data *')로 시작하는 모든 파티션을 유지합니다.

```
coreos.inst.save_partlabel=data*
```

이 **APPEND** 옵션은 파티션 5 이상을 유지합니다.

```
coreos.inst.save_partindex=5-
```

이 **APPEND** 옵션은 파티션 6을 유지합니다.

```
coreos.inst.save_partindex=6
```

16.1.11.3.3. Ignition 설정 확인

RHCOS 베어 메탈 설치를 수행할 때 제공할 수 있는 두 가지 유형의 Ignition 구성이 있으며 각 구성을 제공하는 이유도 각각 다릅니다.

- **영구 설치 Ignition 구성:** 설치를 수행하려면 모든 수동 RHCOS 설치에서 **openshift-installer** 에서 생성한 Ignition 구성 파일(예: **bootstrap.ign**, **master.ign** 및 **worker.ign**) 중 하나를 전달해야 합니다.



중요

이러한 파일은 수정하지 않는 것이 좋습니다.

PXE 설치의 경우 **coreos.inst.ignition_url=** 옵션을 사용하여 **APPEND** 행에서 Ignition 구성을 전달합니다. ISO 설치의 경우 셸 프롬프트에서 ISO를 시작한 후 **coreos-installer** 명령 줄에서 **--ignition-url=** 옵션을 사용하여 Ignition 구성을 식별합니다. 두 경우 모두 HTTP 및 HTTPS 프로토콜만 지원됩니다.

- **라이브 설치 Ignition 구성:** 이 유형은 수동으로 생성해야 하며 가능한 경우 Red Hat에서 지원하지 않으므로 사용하지 않도록 해야 합니다. 이 방법을 사용하면 Ignition 구성이 라이브 설치 미디어로 전달되고 부팅시 즉시 실행되며 RHCOS 시스템이 디스크에 설치되기 전후에 설치 작업을 수행합니다. 이 방법은 시스템 구성을 사용하여 실행할 수 없는 고급 파티션 설정과 같이 한 번만 수행하고 나중에 다시 적용할 필요가 없는 작업의 실행에만 사용해야 합니다. PXE 또는 ISO 부팅의 경우 Ignition 설정을 만들고 **ignition.config.url=** 옵션에 **APPEND**를 실행하여 Ignition 설정 위치를 확인할 수 있습니다. 또한 **ignition.firstboot ignition.platform.id = metal**도 추가해야 합니다. 추가하지 않으면 **ignition.config.url** 옵션이 무시됩니다.

16.1.11.3.3.1. RHCOS ISO에 Ignition 구성 포함

RHCOS ISO 이미지에 직접 라이브 설치 Ignition 구성을 포함할 수 있습니다. ISO 이미지를 부팅하면 내장된 구성이 자동으로 적용됩니다.

프로세스

1. 다음 이미지 미러 페이지에서 **coreos-installer** 바이너리를 다운로드합니다.
<https://mirror.openshift.com/pub/openshift-v4/clients/coreos-installer/latest/>.
2. RHCOS ISO 이미지와 Ignition 구성 파일을 검색하고 이를 액세스 가능한 디렉터리 (예: **/mnt**)에 복사합니다.

```
# cp rhcos-<version>-live.x86_64.iso bootstrap.ign /mnt/
# chmod 644 /mnt/rhcos-<version>-live.x86_64.iso
```

3. 다음 명령을 실행하여 Ignition 구성을 ISO에 포함합니다.

```
# ./coreos-installer iso ignition embed -i /mnt/bootstrap.ign \
  /mnt/rhcos-<version>-live.x86_64.iso
```

이제 해당 ISO를 사용하여 지정된 라이브 설치 Ignition 구성을 사용하여 RHCOS를 설치할 수 있습니다.

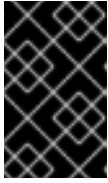

중요

coreos-installer iso ignition embed를 사용하여 **bootstrap.ign**, **master.ign** 및 **worker.ign** 과 같이 **openshift-installer**에 의해 생성된 파일을 포함하는 것은 지원되지 않으며 권장되지 않습니다.

4. 포함된 Ignition 구성 내용을 표시하고 이를 파일로 보내려면 다음을 실행합니다.

```
# ./coreos-installer iso ignition show /mnt/rhcos-<version>-live.x86_64.iso > mybootstrap.ign
```

```
# diff -s bootstrap.ign mybootstrap.ign
```

출력 예

```
Files bootstrap.ign and mybootstrap.ign are identical
```

5. Ignition 구성을 제거하고 다시 사용할 수 있도록 ISO를 초기 상태로 복원하려면 다음을 실행합니다.

```
# ./coreos-installer iso ignition remove /mnt/rhcos-<version>-live.x86_64.iso
```

이제 다른 Ignition 구성을 ISO에 포함하거나 초기 상태의 ISO를 사용할 수 있습니다.

16.1.11.3.4. 고급 RHCOS 설치 참조

여기서는 RHCOS(Red Hat Enterprise Linux CoreOS) 수동 설치 프로세스를 수정하는 데 사용할 수 있는 네트워킹 구성 및 기타 고급 옵션에 대해 설명합니다. 다음 표에서는 RHCOS 라이브 설치 프로그램 및 **coreos-installer** 명령과 함께 사용할 수 있는 커널 인수 및 명령 줄 옵션에 대해 설명합니다.

RHCOS 부팅 프롬프트의 라우팅 및 본딩 옵션

ISO 이미지에서 RHCOS를 설치하는 경우, 해당 이미지를 부팅할 때 수동으로 커널 인수를 추가하여 노드의 네트워킹을 구성할 수 있습니다. 네트워킹 인수를 전혀 사용하지 않으면 설치에 기본적으로 DHCP가 사용됩니다.

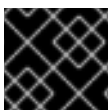

중요

네트워킹 인수를 추가할 때 **rd.neednet=1** 커널 인수도 추가해야 합니다.

다음 표에서는 라이브 ISO 설치에 **ip =**, **nameserver=** 및 **bond=** 커널 인수를 사용하는 방법을 설명합니다.



참고

커널 인수를 추가할 때 순서가 중요합니다: **ip=**, **nameserver=** 및 **bond=** 입니다.

ISO를 위한 라우팅 및 본딩 옵션

다음 표는 RHCOS(Red Hat Enterprise Linux CoreOS) 노드의 네트워킹 구성 예를 보여줍니다. 이는 시스템 부팅 중에 **dracut** 툴로 전달되는 네트워킹 옵션입니다. **dracut**에서 지원하는 네트워킹 옵션에 대한 자세한 내용은 **dracut.cmdline** 메뉴얼 페이지를 참조하십시오.

설명	예
<p>IP 주소를 구성하려면 DHCP(ip=dhcp)를 사용하거나 개별 고정 IP 주소(ip=<host_ip>)를 설정합니다. 그런 다음, 각 노드에서 DNS 서버 IP 주소(nameserver=<dns_ip>)를 확인합니다. 예시에서는 다음과 같이 설정됩니다.</p> <ul style="list-style-type: none"> • 노드의 IP 주소는 10.10.10.2로 설정 • 게이트웨이 주소는 10.10.10.254로 설정 • 넷마스크는 255.255.255.0로 설정 • core0.example.com의 호스트 이름 • 4.4.4.41의 DNS 서버 주소 	<pre>ip=10.10.10.2::10.10.10.254:255.255.255.0:core0.example.com:enp1s0:none nameserver=4.4.4.41</pre>
<p>여러 ip= 항목을 지정하여 복수 네트워크 인터페이스를 지정합니다.</p>	<pre>ip=10.10.10.2::10.10.10.254:255.255.255.0:core0.example.com:enp1s0:none ip=10.10.10.3::10.10.10.254:255.255.255.0:core0.example.com:enp2s0:none</pre>
<p>선택 사항: an rd.route= 값을 설정하여 추가 네트워크에 대한 경로를 구성할 수 있습니다.</p> <p>추가 네트워크 게이트웨이가 기본 네트워크 게이트웨이와 다른 경우 기본 게이트웨이가 기본 네트워크 게이트웨이어야 합니다.</p>	<p>기본 게이트웨이를 구성하려면 다음을 수행합니다.</p> <pre>ip=::10.10.10.254:::</pre> <p>추가 네트워크에 대한 경로를 구성하려면 다음을 수행합니다.</p> <pre>rd.route=20.20.20.0/24:20.20.20.254:enp2s0</pre>
<p>두 개 이상의 네트워크 인터페이스가 있고 하나의 인터페이스만 사용 중인 경우 단일 인터페이스에서 DHCP를 비활성화합니다.</p>	<pre>ip=10.10.10.2::10.10.10.254:255.255.255.0:core0.example.com:enp1s0:none ip=:::core0.example.com:enp2s0:none</pre>
<p>여러 시스템의 DHCP 및 고정 IP 구성을 복수 네트워크 인터페이스와 결합할 수 있습니다.</p>	<pre>ip=enp1s0:dhcp ip=10.10.10.2::10.10.10.254:255.255.255.0:core0.example.com:enp2s0:none</pre>

설명	예
<p>선택 사항: vlan= 매개 변수를 사용하여 개별 인터페이스에서 VLAN을 구성할 수 있습니다.</p>	<p>네트워크 인터페이스에서 VLAN을 구성하고 고정 IP 주소를 사용하려면 다음을 수행합니다.</p> <pre>ip=10.10.10.2::10.10.10.254:255.255.255.0:core0.example.com:enp2s0.100:none vlan=enp2s0.100:enp2s0</pre> <p>네트워크 인터페이스에서 VLAN을 구성하고 DHCP를 사용하려면 다음을 수행합니다.</p> <pre>ip=enp2s0.100:dhcp vlan=enp2s0.100:enp2s0</pre>
<p>각 서버에 대한 nameserver= 항목을 추가하여 여러 DNS 서버를 제공할 수 있습니다.</p>	<pre>nameserver=1.1.1.1 nameserver=8.8.8.8</pre>
<p>선택 사항: bond= 옵션을 사용하여 여러 네트워크 인터페이스를 단일 인터페이스에 결합하는 기능이 지원됩니다. 두 가지 예에 다음이 적용됩니다.</p> <ul style="list-style-type: none"> ● 결합된 인터페이스를 구성하는 구문: bond = name [: network_interfaces] [: options] ● <i>name</i>은 결합하는 기기 이름(bond0)이고 <i>network_interfaces</i>는 쉼표로 구분되는 물리적(이더넷) 인터페이스 목록(em1, em2)이며, <i>options</i>은 쉼표로 구분되는 결합 옵션 목록입니다. 사용 가능한 옵션을 보려면 modinfo bonding을 입력하십시오. ● bond=를 사용하여 결합된 인터페이스를 생성할 때 IP 주소가 할당되는 방법과 결합된 인터페이스에 대한 기타 정보를 지정해야 합니다. 	<p>DHCP를 사용하도록 결합된 인터페이스를 구성하려면 bond의 IP 주소를 dhcp로 설정하십시오. 예를 들면 다음과 같습니다.</p> <pre>bond=bond0:em1,em2:mode=active-backup ip=bond0:dhcp</pre> <p>고정 IP 주소를 사용하도록 결합된 인터페이스를 구성하려면 원하는 특정 IP 주소 및 관련 정보를 입력합니다. 예를 들면 다음과 같습니다.</p> <pre>bond=bond0:em1,em2:mode=active-backup ip=10.10.10.2::10.10.10.254:255.255.255.0:core0.example.com:bond0:none</pre>

설명	예
<p>선택 사항: vlan= 매개 변수를 사용하여 결합된 인터페이스에서 VLAN을 구성할 수 있습니다.</p>	<p>VLAN을 사용하여 결합된 인터페이스를 구성하고 DHCP를 사용하려면 다음을 수행합니다.</p> <pre>ip=bond0.100:dhcp bond=bond0:em1,em2:mode=active-backup vlan=bond0.100:bond0</pre> <p>VLAN을 사용하여 결합된 인터페이스를 구성하고 고정 IP 주소를 사용하려면 다음을 수행합니다.</p> <pre>ip=10.10.10.2::10.10.10.254:255.255.255.0:core0.example.com:bond0.100:none bond=bond0:em1,em2:mode=active-backup vlan=bond0.100:bond0</pre>
<p>선택 사항: team= 매개 변수를 사용하여 네트워크 팀을 본딩의 대안으로 사용할 수 있습니다. 이 예제에서는 다음을 수행합니다.</p> <ul style="list-style-type: none"> • 팀 인터페이스를 구성하는 구문은 team=name[:network_interfaces]입니다. <i>name</i> 은 팀 장치 이름(team0)이고 <i>network_interfaces</i> 는 쉼표로 구분된 실제(이더넷) 인터페이스 목록(em1, em2)을 나타냅니다. <div data-bbox="159 1209 271 1411" style="float: left; margin-right: 10px;"> </div> <p>참고</p> <p>RHCOS가 향후 RHEL 버전으로 전환되면 팀이 더 이상 사용되지 않을 예정입니다. 자세한 내용은 이 Red Hat 지식베이스 문서를 참조하십시오.</p>	<p>네트워크 팀을 구성하려면 다음을 수행합니다.</p> <pre>team=team0:em1,em2 ip=team0:dhcp</pre>

16.1.11.4. bootupd를 사용하여 부트로더 업데이트

bootupd를 사용하여 부트로더를 업데이트하려면 RHCOS 머신에 수동으로 **bootupd**를 설치하거나 **systemd** 유닛이 활성화된 머신 구성을 제공해야 합니다. **grubby** 또는 기타 부트로더 툴과는 달리 **bootupd**는 커널 인수 전달과 같은 커널 공간 구성을 관리하지 않습니다.

bootupd를 설치한 후 OpenShift Container Platform 클러스터에서 원격으로 관리할 수 있습니다.



참고

bootupd는 BootHole 취약점에 대한 보호와 같이 베어 메탈 또는 가상화 하이퍼바이저 설치에서만 사용하는 것이 좋습니다.

수동 설치 방법

bootctl 명령줄 툴을 사용하여 **bootupd**를 수동으로 설치할 수 있습니다.

1. 시스템 상태를 검사합니다.

```
# bootupctl status
```

출력 예

```
Component EFI
Installed: grub2-efi-x64-1:2.04-31.fc33.x86_64,shim-x64-15-8.x86_64
Update: At latest version
```

2. **bootupd**를 설치하지 않고 생성된 RHCOS 이미지는 명시적 채택 단계가 필요합니다. 시스템 상태가 **Adoptable**인 경우 채택을 수행합니다.

```
# bootupctl adopt-and-update
```

출력 예

```
Updated: grub2-efi-x64-1:2.04-31.fc33.x86_64,shim-x64-15-8.x86_64
```

3. 업데이트를 사용할 수 있는 경우 다음 재부팅에 변경 사항이 적용되도록 업데이트를 적용합니다.

```
# bootupctl update
```

출력 예

```
Updated: grub2-efi-x64-1:2.04-31.fc33.x86_64,shim-x64-15-8.x86_64
```

시스템 구성 방법

bootupd를 활성화하는 또 다른 방법은 머신 구성을 제공하는 것입니다.

- 다음 예와 같이 **systemd** 단위가 활성화된 머신 구성 파일을 제공합니다.

출력 예

```
variant: rhcos
version: 1.1.0
systemd:
  units:
    - name: custom-bootupd-auto.service
      enabled: true
      contents: |
        [Unit]
        Description=Bootupd automatic update

        [Service]
        ExecStart=/usr/bin/bootupctl update
        RemainAfterExit=yes

        [Install]
        WantedBy=multi-user.target
```

16.1.12. 클러스터 생성

Google Cloud Platform 클러스터를 생성하려면 설치 프로그램으로 생성한 Ignition 구성 파일을 사용하여 프로비저닝한 시스템에서 부트스트랩 프로세스가 완료될 때까지 기다립니다.

사전 요구 사항

- 클러스터에 필요한 인프라를 만듭니다.
- 설치 프로그램을 받아서 클러스터의 Ignition 구성 파일을 생성했습니다.
- Ignition 구성 파일을 사용하여 클러스터에 대한 RHCOS 시스템을 생성했습니다.
- 사용자 머신에서 직접 인터넷에 액세스하거나 HTTP 또는 HTTPS 프록시를 사용할 수 있습니다.

프로세스

1. 부트스트랩 프로세스를 모니터링합니다.

```
$ ./openshift-install --dir <installation_directory> wait-for bootstrap-complete \ 1
--log-level=info 2
```

1 <installation_directory>는 설치 파일을 저장한 디렉터리의 경로를 지정합니다.

2 다른 설치 세부 사항을 보려면 **info** 대신 **warn**, **debug** 또는 **error**를 지정합니다.

출력 예

```
INFO Waiting up to 30m0s for the Kubernetes API at https://api.test.example.com:6443...
INFO API v1.20.0 up
INFO Waiting up to 30m0s for bootstrapping to complete...
INFO It is now safe to remove the bootstrap resources
```

이 명령은 Kubernetes API 서버가 컨트롤 플레인 시스템에서 부트스트랩되었다는 신호를 보낼 때 성공합니다.

2. 부트스트랩 프로세스가 완료된 후 로드 밸런서에서 부트스트랩 시스템을 제거합니다.

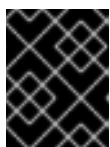

중요

이 시점에 로드 밸런서에서 부트스트랩 시스템을 제거해야 합니다. 시스템 자체를 제거하거나 다시 포맷할 수도 있습니다.

16.1.13. CLI를 사용하여 클러스터에 로그인

클러스터 **kubeconfig** 파일을 내보내서 기본 시스템 사용자로 클러스터에 로그인할 수 있습니다. **kubeconfig** 파일에는 CLI에서 올바른 클러스터 및 API 서버에 클라이언트를 연결하는 데 사용하는 클러스터에 대한 정보가 포함되어 있습니다. 이 파일은 클러스터별로 고유하며 OpenShift Container Platform 설치 과정에서 생성됩니다.

사전 요구 사항

- OpenShift Container Platform 클러스터를 배포했습니다.

- **oc** CLI를 설치했습니다.

프로세스

1. **kubeadmin** 인증 정보를 내보냅니다.

```
$ export KUBECONFIG=<installation_directory>/auth/kubeconfig 1
```

- 1 **<installation_directory>**는 설치 파일을 저장한 디렉터리의 경로를 지정합니다.

2. 내보낸 구성을 사용하여 **oc** 명령을 성공적으로 실행할 수 있는지 확인합니다.

```
$ oc whoami
```

출력 예

```
system:admin
```

16.1.14. 머신의 인증서 서명 요청 승인

클러스터에 시스템을 추가하면 추가한 시스템별로 보류 중인 인증서 서명 요청(CSR)이 두 개씩 생성됩니다. 이러한 CSR이 승인되었는지 확인해야 하며, 필요한 경우 이를 직접 승인해야 합니다. 클라이언트 요청을 먼저 승인한 다음 서버 요청을 승인해야 합니다.

사전 요구 사항

- 클러스터에 시스템을 추가했습니다.

프로세스

1. 클러스터가 시스템을 인식하는지 확인합니다.

```
$ oc get nodes
```

출력 예

```
NAME      STATUS  ROLES  AGE  VERSION
master-0  Ready   master 63m  v1.20.0
master-1  Ready   master 63m  v1.20.0
master-2  Ready   master 64m  v1.20.0
```

출력에 생성된 모든 시스템이 나열됩니다.



참고

이전 출력에는 일부 CSR이 승인될 때까지 컴퓨팅 노드(작업자 노드라고도 함)가 포함되지 않을 수 있습니다.

2. 보류 중인 CSR을 검토하고 클러스터에 추가한 각 시스템에 대해 **Pending** 또는 **Approved** 상태의 클라이언트 및 서버 요청이 표시되는지 확인합니다.

```
$ oc get csr
```

출력 예

NAME	AGE	REQUESTOR	CONDITION
csr-mddf5	20m	system:node:master-01.example.com	Approved,Issued
csr-z5rln	16m	system:node:worker-21.example.com	Approved,Issued

- 3. CSR이 승인되지 않은 경우, 추가된 시스템에 대한 모든 보류 중인 CSR이 **Pending** 상태로 전환된 후 클러스터 시스템의 CSR을 승인합니다.

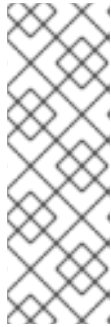

참고

CSR은 교체 주기가 자동으로 만료되므로 클러스터에 시스템을 추가한 후 1시간 이내에 CSR을 승인하십시오. 한 시간 내에 승인하지 않으면 인증서가 교체되고 각 노드에 대해 두 개 이상의 인증서가 표시됩니다. 이러한 인증서를 모두 승인해야 합니다. 클라이언트 CSR이 승인되면 Kubelet은 인증서에 대한 보조 CSR을 생성하므로 수동 승인이 필요합니다. 그러면 Kubelet에서 동일한 매개변수를 사용하여 새 인증서를 요청하는 경우 인증서 갱신 요청은 **machine-approver**에 의해 자동으로 승인됩니다.



참고

베어 메탈 및 기타 사용자 프로비저닝 인프라와 같이 머신 API를 사용하도록 활성화되지 않는 플랫폼에서 실행되는 클러스터의 경우 CSR(Kubelet service Certificate Request)을 자동으로 승인하는 방법을 구현해야 합니다. 요청이 승인되지 않으면 API 서버가 kubelet에 연결될 때 서비스 인증서가 필요하므로 **oc exec, oc rsh, oc logs** 명령을 성공적으로 수행할 수 없습니다. Kubelet 엔드 포인트에 연결하는 모든 작업을 수행하려면 이 인증서 승인이 필요합니다. 이 방법은 새 CSR을 감시하고 CSR이 **system:node** 또는 **system:admin** 그룹의 **node-bootstrapper** 서비스 계정에 의해 제출되었는지 확인하고 노드의 ID를 확인합니다.

- 개별적으로 승인하려면 유효한 CSR 각각에 대해 다음 명령을 실행하십시오.

```
$ oc adm certificate approve <csr_name> 1
```

1 <csr_name>은 현재 CSR 목록에 있는 CSR의 이름입니다.

- 보류 중인 CSR을 모두 승인하려면 다음 명령을 실행하십시오.

```
$ oc get csr -o go-template='{{range .items}}{{if not .status}}{{.metadata.name}}{"\n"}{{end}}{{end}}' | xargs --no-run-if-empty oc adm certificate approve
```

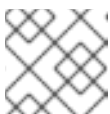

참고

일부 Operator는 일부 CSR이 승인될 때까지 사용할 수 없습니다.

- 4. 이제 클라이언트 요청이 승인되었으므로 클러스터에 추가한 각 머신의 서버 요청을 검토해야 합니다.

```
$ oc get csr
```

출력 예

```
NAME      AGE   REQUESTOR                                     CONDITION
csr-bfd72 5m26s system:node:ip-10-0-50-126.us-east-2.compute.internal
Pending
csr-c57lv 5m26s system:node:ip-10-0-95-157.us-east-2.compute.internal
Pending
...
```

5. 나머지 CSR이 승인되지 않고 **Pending** 상태인 경우 클러스터 머신의 CSR을 승인합니다.

- 개별적으로 승인하려면 유효한 CSR 각각에 대해 다음 명령을 실행하십시오.

```
$ oc adm certificate approve <csr_name> 1
```

1 <csr_name>은 현재 CSR 목록에 있는 CSR의 이름입니다.

- 보류 중인 CSR을 모두 승인하려면 다음 명령을 실행하십시오.

```
$ oc get csr -o go-template='{{range .items}}{{if not .status}}{{.metadata.name}}{"\n"}\n{{end}}{{end}}' | xargs oc adm certificate approve
```

6. 모든 클라이언트 및 서버 CSR이 승인된 후 머신은 **Ready** 상태가 됩니다. 다음 명령을 실행하여 확인합니다.

```
$ oc get nodes
```

출력 예

```
NAME      STATUS   ROLES    AGE   VERSION
master-0  Ready    master   73m   v1.20.0
master-1  Ready    master   73m   v1.20.0
master-2  Ready    master   74m   v1.20.0
worker-0  Ready    worker   11m   v1.20.0
worker-1  Ready    worker   11m   v1.20.0
```

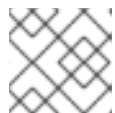

참고

머신이 **Ready** 상태로 전환하는 데 서버 CSR의 승인 후 몇 분이 걸릴 수 있습니다.

추가 정보

- CSR에 대한 자세한 내용은 [인증서 서명 요청](#)을 참조하십시오.

16.1.15. Operator의 초기 설정

컨트롤 플레인이 초기화된 후 일부 Operator를 즉시 구성하여 모두 사용 가능하도록 해야 합니다.

사전 요구 사항

- 컨트롤 플레인이 초기화되어 있습니다.

프로세스

1. 클러스터 구성 요소가 온라인 상태인지 확인합니다.

```
$ watch -n5 oc get clusteroperators
```

출력 예

NAME	VERSION	AVAILABLE	PROGRESSING	DEGRADED	SINCE
authentication	4.7.0	True	False	False	3h56m
baremetal	4.7.0	True	False	False	29h
cloud-credential	4.7.0	True	False	False	29h
cluster-autoscaler	4.7.0	True	False	False	29h
config-operator	4.7.0	True	False	False	6h39m
console	4.7.0	True	False	False	3h59m
csi-snapshot-controller	4.7.0	True	False	False	4h12m
dns	4.7.0	True	False	False	4h15m
etcd	4.7.0	True	False	False	29h
image-registry	4.7.0	True	False	False	3h59m
ingress	4.7.0	True	False	False	4h30m
insights	4.7.0	True	False	False	29h
kube-apiserver	4.7.0	True	False	False	29h
kube-controller-manager	4.7.0	True	False	False	29h
kube-scheduler	4.7.0	True	False	False	29h
kube-storage-version-migrator	4.7.0	True	False	False	4h2m
machine-api	4.7.0	True	False	False	29h
machine-approver	4.7.0	True	False	False	6h34m
machine-config	4.7.0	True	False	False	3h56m
marketplace	4.7.0	True	False	False	4h2m
monitoring	4.7.0	True	False	False	6h31m
network	4.7.0	True	False	False	29h
node-tuning	4.7.0	True	False	False	4h30m
openshift-apiserver	4.7.0	True	False	False	3h56m
openshift-controller-manager	4.7.0	True	False	False	4h36m
openshift-samples	4.7.0	True	False	False	4h30m
operator-lifecycle-manager	4.7.0	True	False	False	29h
operator-lifecycle-manager-catalog	4.7.0	True	False	False	29h
operator-lifecycle-manager-packageserver	4.7.0	True	False	False	3h59m
service-ca	4.7.0	True	False	False	29h
storage	4.7.0	True	False	False	4h30m

2. 사용할 수 없는 Operator를 구성합니다.

16.1.15.1. 기본 OperatorHub 소스 비활성화

Red Hat 및 커뮤니티 프로젝트에서 제공하는 콘텐츠를 소싱하는 Operator 카탈로그는 OpenShift Container Platform을 설치하는 동안 기본적으로 OperatorHub용으로 구성됩니다. 제한된 네트워크 환경에서는 클러스터 관리자로서 기본 카탈로그를 비활성화해야 합니다.

프로세스

- **OperatorHub** 오브젝트에 **disableAllDefaultSources: true**를 추가하여 기본 카탈로그의 소스를 비활성화합니다.

```
$ oc patch OperatorHub cluster --type json \
  -p '[{"op": "add", "path": "/spec/disableAllDefaultSources", "value": true}]'
```

작은 정보

또는 웹 콘솔을 사용하여 카탈로그 소스를 관리할 수 있습니다. **관리자 → 클러스터 설정 → 글로벌 구성 → OperatorHub** 페이지에서 개별 소스를 생성, 삭제, 비활성화, 활성화할 수 있는 소스 탭을 클릭합니다.

16.1.15.2. 설치 중 제거된 이미지 레지스트리

공유 가능한 개체 스토리지를 제공하지 않는 플랫폼에서 OpenShift Image Registry Operator는 자체적으로 **Removed**로 부트스트랩합니다. 이를 통해 **openshift-installer**가 이러한 플랫폼 유형에서 설치를 완료할 수 있습니다.

설치 후 **managementState**를 **Removed**에서 **Managed**로 전환하도록 Image Registry Operator 구성을 편집해야 합니다.



참고

Prometheus 콘솔은 **ImageRegistryRemoved** 경고를 제공합니다. 다음은 예시 경고입니다.

"이미지 레지스트리가 제거되었습니다. **ImageStreamTags**를 참조하는 **ImageStreamTags**, **BuildConfigs** 및 **DeploymentConfigs**가 예상대로 작동하지 않을 수 있습니다. 스토리지를 구성하고 configs.imageregistry.operator.openshift.io를 편집하여 구성을 **Managed** 상태로 업데이트하십시오."

16.1.15.3. 이미지 레지스트리 스토리지 구성

기본 스토리지를 제공하지 않는 플랫폼에서는 처음에 Image Registry Operator를 사용할 수 없습니다. 설치한 후에 스토리지를 사용하도록 레지스트리를 구성하여 Registry Operator를 사용 가능하도록 만들어야 합니다.

프로덕션 클러스터에 필요한 영구 볼륨을 구성하는 과정의 지침이 표시됩니다. 해당하는 경우, 프로덕션 환경 외 클러스터에서만 사용할 수 있는 저장 위치로서 빈 디렉토리를 구성하는 과정의 지침이 표시됩니다.

업그레이드 중에 **Recreate** 롤아웃 전략을 사용하여 이미지 레지스트리의 블록 스토리지 유형 사용을 허용하기 위한 추가 지침이 제공됩니다.

16.1.15.3.1. IBM Z용 레지스트리 스토리지 구성

클러스터 관리자는 설치한 후 스토리지를 사용하도록 레지스트리를 구성해야 합니다.

사전 요구 사항

- 클러스터 관리자 권한이 있어야 합니다.
- IBM Z의 클러스터.
- 클러스터용 영구 스토리지를 프로비저닝하십시오.

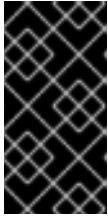

중요

OpenShift Container Platform은 복제본이 하나만 있는 경우 이미지 레지스트리 스토리지에 대한 **ReadWriteOnce** 액세스를 지원합니다. 두 개 이상의 복제본으로 고 가용성을 지원하는 이미지 레지스트리를 배포하려면 **ReadWriteMany** 액세스가 필요합니다.

- "100Gi" 용량이 필요합니다.

프로세스

1. 스토리지를 사용하도록 레지스트리를 구성하기 위해 **configs.imageregistry/cluster** 리소스에서 **spec.storage.pvc**를 변경합니다.



참고

공유 스토리지를 사용할 때 보안 설정을 확인하여 외부에서의 액세스를 방지합니다.

2. 레지스트리 pod가 없는지 확인합니다.

```
$ oc get pod -n openshift-image-registry -l docker-registry=default
```

출력 예

```
No resources found in openshift-image-registry namespace
```



참고

출력에 레지스트리 Pod가 있는 경우 이 절차를 계속할 필요가 없습니다.

3. 레지스트리 구성을 확인합니다.

```
$ oc edit configs.imageregistry.operator.openshift.io
```

출력 예

```
storage:
  pvc:
    claim:
```

image-registry-storage PVC의 자동 생성을 허용하도록 **claim** 필드를 비워 둡니다.

4. **clusteroperator** 상태를 확인합니다.

```
$ oc get clusteroperator image-registry
```

출력 예

NAME	VERSION	AVAILABLE	PROGRESSING	DEGRADED
image-registry	4.7	True	False	False
SINCE	MESSAGE			
				6h50m

5. 이미지를 빌드 및 푸시할 수 있도록 레지스트리의 관리가 설정되어 있는지 확인하십시오.

- 다음을 실행합니다.

```
$ oc edit configs.imageregistry/cluster
```

다음으로 라인을 변경하십시오.

```
managementState: Removed
```

다음으로 변경

```
managementState: Managed
```

16.1.15.3.2. 프로덕션 환경 외 클러스터에서 이미지 레지스트리의 스토리지 구성

이미지 레지스트리 Operator에 대한 스토리지를 구성해야 합니다. 프로덕션 환경 외 클러스터의 경우, 이미지 레지스트리를 빈 디렉터리로 설정할 수 있습니다. 이렇게 하는 경우 레지스트리를 다시 시작하면 모든 이미지가 손실됩니다.

프로세스

- 이미지 레지스트리 스토리지를 빈 디렉터리로 설정하려면 다음을 수행하십시오.

```
$ oc patch configs.imageregistry.operator.openshift.io cluster --type merge --patch '{"spec": {"storage":{"emptyDir":{}}}'
```



주의

프로덕션 환경 외 클러스터에 대해서만 이 옵션을 구성하십시오.

Image Registry Operator가 구성 요소를 초기화하기 전에 이 명령을 실행하면 **oc patch** 명령이 실패하며 다음 오류가 발생합니다.

```
Error from server (NotFound): configs.imageregistry.operator.openshift.io "cluster" not found
```

몇 분 후에 명령을 다시 실행하십시오.

16.1.15.3.3. 블록 레지스트리 스토리지 구성

클러스터 관리자로서 업그레이드 중에 이미지 레지스트리가 블록 스토리지 유형을 사용할 수 있도록 허용하기 위해 **Recreate** 롤아웃 전략을 사용할 수 있습니다.



중요

블록 스토리지 볼륨이 지원되지만 프로덕션 클러스터에서 이미지 레지스트리와 함께 사용하는 것은 권장되지 않습니다. 레지스트리가 블록 스토리지에 구성된 설치 레지스트리가 둘 이상의 복제본을 가질 수 없기 때문에 가용성이 높지 않습니다.

프로세스

1. 이미지 레지스트리 스토리지를 블록 스토리지 유형으로 설정하려면 레지스트리가 **Recreate** 롤아웃 전략을 사용하고 하나의 (1) 복제본에서만 실행되도록 레지스트리를 패치합니다.

```
$ oc patch config.imageregistry.operator.openshift.io/cluster --type=merge -p '{"spec": {"rolloutStrategy":"Recreate","replicas":1}}'
```

2. 블록 스토리지 장치에 PV를 프로비저닝하고 해당 볼륨의 PVC를 생성합니다. 요청된 블록 볼륨은 RWO(ReadWriteOnce) 액세스 모드를 사용합니다.
3. 올바른 PVC를 참조하도록 레지스트리 구성을 편집합니다.

16.1.16. 사용자 프로비저닝 인프라에 설치 완료

Operator 구성을 완료한 후 제공하는 인프라에 클러스터 설치를 완료할 수 있습니다.

사전 요구 사항

- 컨트롤 플레인이 초기화되어 있습니다.
- 초기 Operator 구성을 완료해야 합니다.

프로세스

1. 다음 명령을 사용하여 모든 클러스터 구성 요소가 온라인 상태인지 확인합니다.

```
$ watch -n5 oc get clusteroperators
```

출력 예

NAME	VERSION	AVAILABLE	PROGRESSING	DEGRADED	SINCE
authentication	4.7.0	True	False	False	3h56m
baremetal	4.7.0	True	False	False	29h
cloud-credential	4.7.0	True	False	False	29h
cluster-autoscaler	4.7.0	True	False	False	29h
config-operator	4.7.0	True	False	False	6h39m
console	4.7.0	True	False	False	3h59m
csi-snapshot-controller	4.7.0	True	False	False	4h12m
dns	4.7.0	True	False	False	4h15m
etcd	4.7.0	True	False	False	29h
image-registry	4.7.0	True	False	False	3h59m
ingress	4.7.0	True	False	False	4h30m
insights	4.7.0	True	False	False	29h
kube-apiserver	4.7.0	True	False	False	29h
kube-controller-manager	4.7.0	True	False	False	29h
kube-scheduler	4.7.0	True	False	False	29h

kube-storage-version-migrator	4.7.0	True	False	False	4h2m
machine-api	4.7.0	True	False	False	29h
machine-approver	4.7.0	True	False	False	6h34m
machine-config	4.7.0	True	False	False	3h56m
marketplace	4.7.0	True	False	False	4h2m
monitoring	4.7.0	True	False	False	6h31m
network	4.7.0	True	False	False	29h
node-tuning	4.7.0	True	False	False	4h30m
openshift-apiserver	4.7.0	True	False	False	3h56m
openshift-controller-manager	4.7.0	True	False	False	4h36m
openshift-samples	4.7.0	True	False	False	4h30m
operator-lifecycle-manager	4.7.0	True	False	False	29h
operator-lifecycle-manager-catalog	4.7.0	True	False	False	29h
operator-lifecycle-manager-packageserver	4.7.0	True	False	False	3h59m
service-ca	4.7.0	True	False	False	29h
storage	4.7.0	True	False	False	4h30m

또는 다음 명령은 모든 클러스터를 사용할 수 있을 때 알립니다. 또한 인증 정보를 검색하고 표시합니다.

```
$ ./openshift-install --dir <installation_directory> wait-for install-complete 1
```

1 <installation_directory>는 설치 파일을 저장한 디렉터리의 경로를 지정합니다.

출력 예

```
INFO Waiting up to 30m0s for the cluster to initialize...
```

Cluster Version Operator가 Kubernetes API 서버에서 OpenShift Container Platform 클러스터 배포를 완료하면 명령이 성공합니다.

중요

- 설치 프로그램에서 생성하는 Ignition 구성 파일에 24시간 후에 만료되는 인증서가 포함되어 있습니다. 이 인증서는 그 후에 갱신됩니다. 인증서를 갱신하기 전에 클러스터가 종료되고 24시간이 지난 후에 클러스터가 다시 시작되면 클러스터는 만료된 인증서를 자동으로 복구합니다. 예외적으로 kubelet 인증서를 복구하려면 대기 중인 **node-bootstrapper** 인증서 서명 요청(CSR)을 수동으로 승인해야 합니다. 자세한 내용은 *Recovering from expired control plane certificates* 문서를 참조하십시오.
- 클러스터를 설치한 후 24시간에서 22시간까지의 인증서가 교체되기 때문에 생성된 후 12시간 이내에 Ignition 구성 파일을 사용하는 것이 좋습니다. 12시간 이내에 Ignition 구성 파일을 사용하면 설치 중에 인증서 업데이트가 실행되는 경우 설치 실패를 방지할 수 있습니다.

2. Kubernetes API 서버가 Pod와 통신하고 있는지 확인합니다.

a. 모든 Pod 목록을 보려면 다음 명령을 사용하십시오.

```
$ oc get pods --all-namespaces
```

출력 예

NAMESPACE	NAME	READY	STATUS
openshift-apiserver-operator	openshift-apiserver-operator-85cb746d55-zqhs8	1/1	Running
openshift-apiserver	apiserver-67b9g	1/1	Running
openshift-apiserver	apiserver-ljcmx	1/1	Running
openshift-apiserver	apiserver-z25h4	1/1	Running
openshift-authentication-operator	authentication-operator-69d5d8bf84-vh2n8	1/1	Running
...			

b. 다음 명령을 사용하여 이전 명령의 출력에 나열된 Pod의 로그를 표시합니다.

```
$ oc logs <pod_name> -n <namespace> 1
```

1 이전 명령의 출력에 표시된 대로 Pod 이름과 네임스페이스를 지정합니다.

Pod 로그가 표시되면 Kubernetes API 서버는 클러스터 시스템과 통신할 수 있습니다.

3. FCP(Fibre Channel Protocol)를 사용하는 설치에는 다중 경로를 활성화하기 위해 추가 단계가 필요합니다. 설치 중에 다중 경로를 활성화하지 마십시오.

자세한 내용은 설치 후 구성 문서의 "RHCOS에서 커널 인수를 사용하여 다중 경로 활성화"를 참조하십시오.

a. 모든 작업자 노드가 다시 시작됩니다. 프로세스를 모니터링하려면 다음 명령을 입력합니다.

```
$ oc get nodes -w
```



참고

인프라 노드와 같은 추가 머신 유형이 있는 경우 이러한 유형의 프로세스를 반복합니다.

16.1.17. OpenShift Container Platform의 Telemetry 액세스

OpenShift Container Platform 4.7에서 클러스터 상태 및 업데이트 성공에 대한 메트릭을 제공하기 위해 기본적으로 실행되는 Telemetry 서비스에는 인터넷 액세스가 필요합니다. 클러스터가 인터넷에 연결되어 있으면 Telemetry가 자동으로 실행되고 [OpenShift Cluster Manager](#) 에 클러스터가 자동으로 등록됩니다.

[OpenShift Cluster Manager](#) 인벤토리가 올바르게 OpenShift Cluster Manager를 사용하여 자동으로 또는 OpenShift Cluster Manager를 사용하여 수동으로 유지 관리되는지 확인한 후 [subscription watch](#)를 사용하여 계정 또는 다중 클러스터 수준에서 OpenShift Container Platform 서브스크립션을 추적합니다.

추가 리소스

- Telemetry 서비스에 대한 자세한 내용은 [원격 상태 모니터링 정보](#)를 참조하십시오.

16.1.18. 다음 단계

- [클러스터를 사용자 지정합니다.](#)

- 필요한 경우 원격 상태 보고 유프아웃 을 수행할 수 있습니다.
- 레지스트리를 설정하고 레지스트리 스토리지를 구성 합니다.

17장. 설치 구성

17.1. 노드의 사용자 정의

OpenShift Container Platform 노드를 직접 변경하는 것은 권장되지 않지만 필요에 따라 낮은 수준의 보안, 중복, 네트워킹 또는 성능 기능을 구현해야 하는 경우가 있습니다. OpenShift Container Platform 노드를 직접 변경하려면 다음을 수행하십시오.

- **Openshift-install** 중 클러스터를 시작하기 위해 매니페스트 파일에 포함된 머신 구성을 생성합니다.
- Machine Config Operator를 통해 OpenShift Container Platform 노드에 전달되는 머신 구성을 생성합니다.
- 베어 메탈 노드를 설치할 때 **coreos-installer**에 전달되는 Ignition 구성을 생성합니다.

다음 섹션에서는 이러한 방식으로 노드에서 설정할 수 있는 기능에 대해 설명합니다.

17.1.1. day-1 커널 매개 변수 추가

day-2 활동으로 커널 매개 변수를 수정하는 것이 바람직하지만 초기 클러스터 설치 중에 모든 마스터 또는 작업자 노드에 커널 매개 변수를 추가할 수 있습니다. 시스템이 처음으로 부팅되기 전에 적용되도록 클러스터 설치 중에 커널 매개 변수를 추가해야 하는 이유는 다음과 같습니다.

- SELinux와 같은 기능을 비활성화하여 이 기능이 시스템에 영향을 미치지 않도록 할 필요가 있는 경우



주의

RHCOS에서 SELinux 비활성화는 지원되지 않습니다.

- 시스템을 시작하기 전에 몇 가지 낮은 수준의 네트워크 설정을 수행해야 하는 경우

마스터 노드 또는 작업자 노드에 커널 매개 변수를 추가하기 위해 **MachineConfig** 객체를 생성하고 해당 객체를 클러스터 설정 중에 Ignition에서 사용하는 매니페스트 파일 세트에 삽입할 수 있습니다.

부팅시 RHEL 8 커널에 전달할 수 있는 매개 변수 목록은 [Kernel.org](https://kernel.org) **커널 매개 변수**를 참조하십시오. 초기 OpenShift Container Platform 설치를 완료하기 위해 필요한 경우 이 절차를 사용하여 커널 매개 변수를 추가하는 것이 좋습니다.

프로세스

1. 설치 프로그램이 포함된 디렉터리로 변경하고 클러스터에 대한 Kubernetes 매니페스트를 생성합니다.

```
$ ./openshift-install create manifests --dir <installation_directory>
```

2. 커널 매개 변수를 작업자 또는 컨트롤 플레인 노드 (마스터 노드라고도 함)에 추가할지 여부를 결정합니다.

3. **openshift** 디렉터리에서 파일 (예: **99-openshift-machineconfig-master-kargs.yaml**)을 작성하여 커널 설정을 추가할 **MachineConfig** 객체를 정의합니다. 다음 예제에서는 **loglevel=7** 커널 매개 변수를 컨트롤 플레인 노드에 추가합니다.

```
$ cat << EOF > 99-openshift-machineconfig-master-kargs.yaml
apiVersion: machineconfiguration.openshift.io/v1
kind: MachineConfig
metadata:
  labels:
    machineconfiguration.openshift.io/role: master
  name: 99-openshift-machineconfig-master-kargs
spec:
  kernelArguments:
    - loglevel=7
EOF
```

커널 매개 변수를 작업자 노드에 추가하는 경우 **master**를 **worker**로 변경할 수 있습니다. 마스터 및 작업자 노드 모두에 추가할 별도의 YAML 파일을 생성합니다.

이제 계속해서 클러스터를 만들 수 있습니다.

17.1.2. 노드에 커널 모듈 추가

대부분의 일반적인 하드웨어의 경우 컴퓨터가 시작되면 Linux 커널에 이러한 하드웨어를 사용하는 데 필요한 장치 드라이버 모듈이 포함됩니다. 그러나 일부 하드웨어의 경우 해당 모듈은 Linux에서 제공되지 않습니다. 따라서 각 호스트 컴퓨터에 대해 이러한 모듈을 제공하는 방법을 찾아야 합니다. 이 단계에서는 OpenShift Container Platform 클러스터 노드에 대해 이를 수행하는 방법을 설명합니다.

이 프로세스에 따라 커널 모듈을 처음 배포할 때 현재 커널에서 모듈을 사용할 수 있게 됩니다. 새 커널이 설치되면 `kmods-via-containers` 소프트웨어가 다시 빌드되고 모듈이 배포되어 새 커널과 호환되는 버전의 모듈을 사용할 수 있습니다.

이 기능이 각 노드에서 모듈을 최신 상태로 유지하는 방법은 다음과 같습니다.

- 새 커널이 설치되었는지 감지하기 위해 부팅시 시작되는 각 노드에 `systemd` 서비스를 추가합니다.
- 새로운 커널이 감지되면 서비스는 모듈을 다시 빌드하여 커널에 설치합니다.

이 단계에 필요한 소프트웨어에 대한 자세한 내용은 [kmods-via-containers github](#) 사이트를 참조하십시오.

다음의 몇 가지 중요 사항에 유의하십시오.

- 이 단계는 기술 프리뷰입니다.
- 소프트웨어 툴과 샘플은 공식 RPM 형식으로 제공되지 않으며 현재 이 절차에 명시된 비공식 [github.com](#) 사이트에서만 구할 수 있습니다.
- 이 절차를 통해 추가할 수 있는 타사 커널 모듈은 Red Hat에서 지원하지 않습니다.
- 이 절차에서는 커널 모듈을 빌드하는 데 필요한 소프트웨어가 RHEL 8 컨테이너에 배포됩니다. 노드가 새 커널을 가져 오면 각 노드에서 모듈이 자동으로 다시 빌드됩니다. 따라서 각 노드는 모듈을 다시 빌드하는 데 필요한 커널 및 관련 패키지가 포함된 `yum` 저장소에 액세스해야 합니다. 해당 콘텐츠는 유효한 RHEL 서브스크립션을 통해 효과적으로 사용할 수 있습니다.

17.1.2.1. 커널 모듈 컨테이너 빌드 및 테스트

커널 모듈을 OpenShift Container Platform 클러스터에 배포하기 전에 별도의 RHEL 시스템에서 프로세스를 테스트할 수 있습니다. 커널 모듈의 소스 코드, KVC 프레임 워크 및 `kmod-via-containers` 소프트웨어를 수집합니다. 다음으로 모듈을 빌드하고 테스트합니다. RHEL 8 시스템에서 이를 수행하려면 다음 프로세스를 따르십시오.

프로세스

1. RHEL 8 시스템을 등록합니다.

```
# subscription-manager register
```

2. RHEL 8 시스템에 서브스크립션을 연결합니다.

```
# subscription-manager attach --auto
```

3. 소프트웨어 및 컨테이너를 빌드하는 데 필요한 소프트웨어를 설치합니다.

```
# yum install podman make git -y
```

4. **kmod-via-containers** 저장소를 복제합니다.

- a. 저장소의 폴더를 만듭니다.

```
$ mkdir kmods; cd kmods
```

- b. 저장소를 복제합니다.

```
$ git clone https://github.com/kmods-via-containers/kmods-via-containers
```

5. RHEL 8 빌드 호스트에 KVC 프레임 워크 인스턴스를 설치하여 모듈을 테스트합니다. **kmods-via-container** systemd 서비스가 추가되어 로드됩니다.

- a. **kmod-via-containers** 디렉터리로 변경합니다.

```
$ cd kmods-via-containers/
```

- b. KVC 프레임워크 인스턴스를 설치합니다.

```
$ sudo make install
```

- c. systemd 관리자 설정을 다시로드합니다.

```
$ sudo systemctl daemon-reload
```

6. 커널 모듈의 소스 코드를 가져옵니다. 소스 코드는 제어할 수 없지만 다른 사람이 제공하는 타사 모듈을 빌드하는 데 사용될 수 있습니다. 다음과 같이 시스템에 복제할 수 있는 **kvc-simple-kmod** 예제에 표시된 내용과 유사한 내용이 필요합니다.

```
$ cd .. ; git clone https://github.com/kmods-via-containers/kvc-simple-kmod
```

7. 설정 파일 **simple-kmod.conf**을 편집하고 Dockerfile의 이름을 **Dockerfile.rhel**로 변경합니다.

- a. **kvc-simple-kmod** 디렉터리로 변경합니다.

```
$ cd kvc-simple-kmod
```

- b. Dockerfile의 이름을 바꿉니다.

```
$ cat simple-kmod.conf
```

Dockerfile 예

```
KMOD_CONTAINER_BUILD_CONTEXT="https://github.com/kmods-via-containers/kvc-
simple-kmod.git"
KMOD_CONTAINER_BUILD_FILE=Dockerfile.rhel
KMOD_SOFTWARE_VERSION=dd1a7d4
KMOD_NAMES="simple-kmod simple-procfs-kmod"
```

8. 커널 모듈의 **kmods-via-containers @.service** 인스턴스 (이 예제에서는 **simple-kmod**)를 만듭니다.

```
$ sudo make install
```

9. **kmods-via-containers @.service** 인스턴스를 활성화합니다.

```
$ sudo kmods-via-containers build simple-kmod $(uname -r)
```

10. systemd 서비스를 활성화하고 시작합니다.

```
$ sudo systemctl enable kmods-via-containers@simple-kmod.service --now
```

- a. 서비스 상태를 확인합니다.

```
$ sudo systemctl status kmods-via-containers@simple-kmod.service
```

출력 예

```
• kmods-via-containers@simple-kmod.service - Kmods Via Containers - simple-kmod
  Loaded: loaded (/etc/systemd/system/kmods-via-containers@.service;
         enabled; vendor preset: disabled)
  Active: active (exited) since Sun 2020-01-12 23:49:49 EST; 5s ago...
```

11. 커널 모듈이 로드되었는지 확인하려면 **lsmod** 명령을 사용하여 모듈을 나열하십시오.

```
$ lsmod | grep simple_
```

출력 예

```
simple_procfs_kmod 16384 0
simple_kmod        16384 0
```

12. 선택사항. 다른 방법을 사용하여 **simple-kmod** 예제가 작동하는지 확인합니다.

- **dmesg**를 사용하여 커널 링 버퍼에 "Hello world" 메시지를 찾으십시오.

```
$ dmesg | grep 'Hello world'
```

출력 예

```
[ 6420.761332] Hello world from simple_kmod.
```

- `/proc`에서 **simple-procfs-kmod**의 값을 확인합니다.

```
$ sudo cat /proc/simple-procfs-kmod
```

출력 예

```
simple-procfs-kmod number = 0
```

- **spkut** 명령을 실행하여 모듈에 대한 자세한 정보를 가져옵니다.

```
$ sudo spkut 44
```

출력 예

```
KVC: wrapper simple-kmod for 4.18.0-147.3.1.el8_1.x86_64
Running userspace wrapper using the kernel module container...
+ podman run -i --rm --privileged
  simple-kmod-dd1a7d4:4.18.0-147.3.1.el8_1.x86_64 spkut 44
simple-procfs-kmod number = 0
simple-procfs-kmod number = 44
```

시스템이 부팅될 때 이 서비스는 새 커널이 실행 중인지를 확인합니다. 새 커널이 있으면 서비스는 새 버전의 커널 모듈을 빌드한 다음 로드합니다. 모듈이 이미 구축된 경우 이를 로드합니다.

17.1.2.2. OpenShift Container Platform에 커널 모듈 프로비저닝

OpenShift Container Platform 클러스터를 처음 부팅할 때 커널 모듈을 활성화할 필요가 있는지 여부에 따라 다음 두 가지 방법 중 하나로 커널 모듈을 배포하도록 설정할 수 있습니다.

- 클러스터 설치시 **커널 모듈 프로비저닝 (day-1) MachineConfig** 오브젝트로 콘텐츠를 생성하고 매니페스트 파일 세트와 함께 포함하여 **openshift-install**에 제공할 수 있습니다.
- **Machine Config Operator (day-2)**를 통한 **커널 모듈 프로비저닝** 커널 모듈을 추가하기 위해 클러스터가 가동되고 실행될 때까지 대기할 수 있는 경우 MCO(Machine Config Operator)를 통해 커널 모듈 소프트웨어를 배포할 수 있습니다.

두 경우 모두 새 커널이 감지되면 각 노드에서 커널 소프트웨어 패키지 및 관련 소프트웨어 패키지를 가져올 수 있어야 합니다. 해당 콘텐츠를 가져올 수 있도록 각 노드를 설정할 수 있는 몇 가지 방법이 있습니다.

- 각 노드에 RHEL 인타이틀먼트를 제공합니다.
- `/etc/pki/entitlement` 디렉터리에서 기존 RHEL 호스트의 RHEL 인타이틀먼트를 취득하고 Ignition 설정을 빌드할 때 제공하는 다른 파일과 동일한 위치에 복사합니다.
- Dockerfile에서 커널 및 기타 패키지가 포함된 **yum** 저장소에 대한 포인터를 추가합니다. 여기에는 새로 설치된 커널과 일치해야하므로 새 커널 패키지가 포함되어 있어야 합니다.

17.1.2.2.1. MachineConfig 개체를 통한 커널 모듈 프로비저닝

MachineConfig 개체로 커널 모듈 소프트웨어를 패키징하면 설치시 또는 Machine Config Operator를 통해 해당 소프트웨어를 작업자 또는 마스터 노드에 전달할 수 있습니다.

먼저 사용하려는 기본 Ignition 설정을 만듭니다 설치시 Ignition 설정에는 클러스터에서 **core** 사용자의 **authorized_keys** 파일에 추가할 ssh 공개 키가 포함됩니다. 나중에 MCO를 통해 **MachineConfig** 개체를 추가하는 경우 SSH 공개키가 필요하지 않습니다. 두 가지 유형 모두 샘플 simple-kmod 서비스는 **kmods-via-containers@simple-kmod.service**가 필요한 systemd 장치 파일을 만듭니다.



참고

systemd 장치는 [업스트림 버그](#)에 대한 해결 방법이며 **kmods-via-containers@simple-kmod.service**가 부팅시 시작되도록합니다.

1. RHEL 8 시스템을 등록합니다.

```
# subscription-manager register
```

2. RHEL 8 시스템에 서브스크립션을 연결합니다.

```
# subscription-manager attach --auto
```

3. 소프트웨어를 빌드하는 데 필요한 소프트웨어를 설치합니다.

```
# yum install podman make git -y
```

4. systemd 장치 파일을 만들 Ignition 설정 파일을 만듭니다.

- a. Ignition 설정 파일을 호스팅할 디렉토리를 만듭니다.

```
$ mkdir kmods; cd kmods
```

- b. systemd 장치 파일을 만들 Ignition 설정 파일을 만듭니다.

```
$ cat <<EOF > ./baseconfig.ign
{
  "ignition": { "version": "3.2.0" },
  "passwd": {
    "users": [
      {
        "name": "core",
        "groups": ["sudo"],
        "sshAuthorizedKeys": [
          "ssh-rsa AAAA"
        ]
      }
    ]
  },
  "systemd": {
    "units": [
      {
        "name": "require-kvc-simple-kmod.service",
        "enabled": true,
        "contents": "[Unit]\nRequires=kmods-via-containers@simple-
```

```
kmod.service\n[Service]\nType=oneshot\nExecStart=/usr/bin/true\n\n[Install]\nWantedBy=multi-user.target"
  }
}
}
EOF
```



참고

openshift-install 중에 파일을 사용하려면 공개 SSH 키를 **baseconfig.ign** 파일에 추가해야 합니다. MCO를 통해 **MachineConfig** 개체를 생성하는 경우 공개 SSH 키가 필요하지 않습니다.

5. 다음 설정을 사용하는 기본 MCO YAML 스니펫을 만듭니다.

```
$ cat <<EOF > mc-base.yaml
apiVersion: machineconfiguration.openshift.io/v1
kind: MachineConfig
metadata:
  labels:
    machineconfiguration.openshift.io/role: worker
  name: 10-kvc-simple-kmod
spec:
  config:
EOF
```



참고

mc-base.yaml은 **worker** 노드에 커널 모듈을 배포하도록 설정되어 있습니다. 마스터 노드에 배포하려면 역할을 **worker**에서 **master**로 변경하십시오. 이 두 가지 작업을 수행하려면 여러 유형의 배포에 서로 다른 파일 이름을 사용하여 전체 프로세스를 반복할 수 있습니다.

6. **kmods-via-containers** 소프트웨어를 가져옵니다:

a. **kmods-via-containers** 저장소를 복제합니다.

```
$ git clone https://github.com/kmods-via-containers/kmods-via-containers
```

b. **kvc-simple-kmod** 저장소를 복제합니다.

```
$ git clone https://github.com/kmods-via-containers/kvc-simple-kmod
```

7. 모듈 소프트웨어를 가져옵니다. 이 예에서는 **kvc-simple-kmod**가 사용됩니다.

8. 이전에 복제된 리포지토리를 사용하여 **fakeroot** 디렉토리를 만들고 Ignition을 통해 전달할 파일을 이 디렉토리에 배치합니다.

a. 디렉토리를 만듭니다.

```
$ FAKEROOT=$(mktemp -d)
```

b. **kmod-via-containers** 디렉토리로 변경합니다.

```
$ cd kmods-via-containers
```

- c. KVC 프레임워크 인스턴스를 설치합니다.

```
$ make install DESTDIR=${FAKEROOT}/usr/local CONFDIR=${FAKEROOT}/etc/
```

- d. **kvc-simple-kmod** 디렉터리로 변경합니다.

```
$ cd ../kvc-simple-kmod
```

- e. 인스턴스를 생성합니다.

```
$ make install DESTDIR=${FAKEROOT}/usr/local CONFDIR=${FAKEROOT}/etc/
```

9. **filetranspiler**라는 툴 및 종속 소프트웨어를 가져옵니다.

```
$ cd .. ; sudo yum install -y python3
git clone https://github.com/ashcrow/filetranspiler.git
```

10. 최종 머신 구성 YAML (**mc.yaml**)을 생성하고 이를 전달하려는 파일과 함께 기본 Ignition 설정, 기본 머신 구성 및 fakeroot 디렉터리를 포함합니다.

```
$ ./filetranspiler/filetranspile -i ./baseconfig.ign \
  -f ${FAKEROOT} --format=yaml --dereference-symlinks \
  | sed 's/^  /' | (cat mc-base.yaml -) > 99-simple-kmod.yaml
```

11. 클러스터가 아직 작동하지 않은 경우 매니페스트 파일을 생성하고 해당 파일을 **openshift** 디렉터리에 추가합니다. 클러스터가 이미 실행 중인 경우 다음과 같이 파일을 적용합니다.

```
$ oc create -f 99-simple-kmod.yaml
```

노드는 **kmods-via-containers@simple-kmod.service** 서비스를 시작하고 커널 모듈이 로드됩니다.

12. 커널 모듈이 로드되었는지 확인하려면 **oc debug node / <openshift-node>**를 사용 후 **chroot / host**를 사용하여 노드에 로그인할 수 있습니다. 모듈을 나열하려면 **lsmod** 명령을 사용합니다.

```
$ lsmod | grep simple_
```

출력 예

```
simple_procs_kmod    16384 0
simple_kmod          16384 0
```

17.1.3. 설치시 디스크 암호화

설치 시 컨트롤 플레인 및 컴퓨팅 노드에서 부팅 디스크에 대한 암호화를 활성화할 수 있습니다. OpenShift Container Platform은 Trusted Platform Module (TPM) v2 및 Tang 암호화 모드를 지원합니다.

- TPM v2: 기본 모드입니다. TPM v2는 서버에 포함된 보안 암호화 프로세서에 암호를 저장합니다. 이 모드를 사용하여 디스크가 서버에서 제거되면 클러스터 노드의 부팅 디스크 데이터가 암호 해독되지 않도록 할 수 있습니다.

- Tang: Tang 및 Clevis는 네트워크 바인딩 디스크 암호화(NBDE)를 활성화하는 서버 및 클라이언트 구성 요소입니다. 클러스터 노드의 부팅 디스크 데이터를 Tang 서버에 바인딩할 수 있습니다. 이는 노드가 Tang 서버에 액세스할 수 있는 보안 네트워크에 있지 않는 한 데이터의 암호 해독을 방지합니다. Clevis는 클라이언트 측에서 암호 해독을 구현하는 데 사용되는 자동화된 암호 해독 프레임워크입니다.



중요

Tang 암호화 모드를 사용하여 디스크를 암호화하는 것은 사용자 프로비저닝 인프라의 베어 메탈 및 vSphere 설치에만 지원됩니다.

TPM v2 또는 Tang 암호화 모드가 활성화되면 RHCOS 부팅 디스크는 LUKS2 형식을 사용하여 암호화됩니다.

이는 다음과 같은 기능을 제공합니다:

- 설치 프로그램 프로비저닝 인프라 및 사용자 프로비저닝 인프라 배포에서 사용 가능
- RHCOS (Red Hat Enterprise Linux CoreOS) 시스템에서만 지원됨
- 매니페스트 설치 단계에서 디스크 암호화를 설정하여 첫 번째 부팅부터 디스크에 기록된 모든 데이터를 암호화함
- 사용자 개입없이 암호 제공 가능
- AES-256-CBC 암호화 사용

클러스터 노드에 디스크 암호화를 사용하려면 다음 두 프로세스 중 하나를 수행하십시오.

17.1.3.1. TPM v2 디스크 암호화 활성화

다음 절차에 따라 OpenShift Container Platform 설치 중에 TPM v2 모드 디스크 암호화를 활성화합니다.



참고

이전 버전의 RHCOS에서 디스크 암호화는 Ignition 구성에 `/etc/clevis.json`을 지정하여 구성되었습니다. 해당 파일은 OpenShift Container Platform 4.7 이상으로 생성된 클러스터에서 지원되지 않으며 LUKS 장치는 Ignition `luks` 섹션을 통해 직접 구성해야 합니다.

사전 요구 사항

- 설치 노드에 OpenShift Container Platform 설치 프로그램이 다운로드되어 있습니다.

프로세스

1. 각 노드의 BIOS에서 TPM v2 암호화를 활성화해야 하는지 확인하십시오. 이는 대부분의 Dell 시스템에서 필요합니다. 컴퓨터 설명서를 확인하십시오.
2. 설치 노드에서 설치 프로그램이 포함된 디렉터리로 변경하고 클러스터에 대한 Kubernetes 매니페스트를 생성합니다.

```
$ ./openshift-install create manifests --dir <installation_directory> 1
```

1 `<installation_directory>`를 설치 파일을 저장하려는 디렉터리의 경로로 바꿉니다.

3. TPM v2 암호화 모드를 사용하여 컨트롤 플레인 또는 컴퓨팅 노드의 부팅 디스크를 암호화하도록 머신 구성 파일을 생성합니다.



중요

영향을 받는 노드에서 부팅 디스크 미러링을 구성하는 경우에도 이 단계를 건너뛰지 않습니다. 부팅 디스크 미러링을 구성할 때 디스크 암호화를 구성합니다.

- 컨트롤 플레인 노드에서 암호화를 구성하려면 다음 머신 구성 샘플을 **<installation_directory>/openshift** 디렉터리의 파일에 저장합니다. 예를 들어 파일 이름을 **99-openshift-master-tpmv2-encryption.yaml** 로 지정합니다.

```
apiVersion: machineconfiguration.openshift.io/v1
kind: MachineConfig
metadata:
  name: master-tpm
  labels:
    machineconfiguration.openshift.io/role: master
spec:
  config:
    ignition:
      version: 3.2.0
    storage:
      luks:
        - name: root
          device: /dev/disk/by-partlabel/root
          clevis:
            tpm2: true 1
            options: [--cipher, aes-cbc-essiv:sha256]
            wipeVolume: true
          filesystems:
            - device: /dev/mapper/root
              format: xfs
              wipeFilesystem: true
              label: root
```

- 1** 신뢰할 수 있는 플랫폼 모듈(TPM) 보안 암호화 프로세서를 사용하여 루트 파일 시스템을 암호화하려면 이 속성을 **true** 로 설정합니다.

- 계산 노드에서 암호화를 구성하려면 다음 머신 구성 샘플을 **<installation_directory>/openshift** 디렉터리의 파일에 저장합니다. 예를 들어 파일 이름을 **99-openshift-worker-tpmv2-encryption.yaml** 로 지정합니다.

```
apiVersion: machineconfiguration.openshift.io/v1
kind: MachineConfig
metadata:
  name: worker-tpm
  labels:
    machineconfiguration.openshift.io/role: worker
spec:
  config:
    ignition:
      version: 3.2.0
    storage:
```

```

luks:
  - name: root
    device: /dev/disk/by-partlabel/root
    clevis:
      tpm2: true ①
      options: [--cipher, aes-cbc-essiv:sha256]
      wipeVolume: true
    filesystems:
      - device: /dev/mapper/root
        format: xfs
        wipeFilesystem: true
        label: root
    
```

① 신뢰할 수 있는 플랫폼 모듈(TPM) 보안 암호화 프로세서를 사용하여 루트 파일 시스템을 암호화하려면 이 속성을 **true** 로 설정합니다.

4. YAML 파일의 백업 사본을 생성합니다. Ignition 구성 파일을 생성할 때 원본 YAML 파일이 사용됩니다.
5. 나머지 OpenShift Container Platform 배포를 계속합니다.



중요

추가 데이터 파티션을 구성하면 암호화가 명시적으로 요청되지 않는 한 암호화되지 않습니다.

17.1.3.2. Tang 디스크 암호화 활성화

다음 절차에 따라 OpenShift Container Platform 설치 중에 Tang 모드 디스크 암호화를 활성화합니다.



참고

이전 버전의 RHCOS에서 디스크 암호화는 Ignition 구성에 **/etc/clevis.json**을 지정하여 구성되었습니다. 해당 파일은 OpenShift Container Platform 4.7 이상으로 생성된 클러스터에서 지원되지 않으며 LUKS 장치는 Ignition **luks** 섹션을 통해 직접 구성해야 합니다.

사전 요구 사항

- 설치 노드에 OpenShift Container Platform 설치 프로그램이 다운로드되어 있습니다.
- Tang 교환 키의 지문을 생성하는 데 사용할 수 있는 RHEL (Red Hat Enterprise Linux) 8 시스템에 액세스할 수 있습니다.

프로세스

1. Tang 서버를 설정하거나 기존 서버에 액세스합니다. 자세한 내용은 [Network-bound disk encryption](#)에서 참조하십시오.
2. 클러스터에 대해 Red Hat Enterprise Linux CoreOS (RHCOS) 설치를 수행할 때 네트워크를 설정하기 위해 커널 인수를 추가합니다. 예를 들어 DHCP 네트워킹을 설정하려면 **ip=dhcp**를 지정하거나 커널 명령 줄에 매개 변수를 추가할 때 정적 네트워크를 설정합니다. DHCP 및 정적 네트워킹 모두에 대해 **rd.neednet = 1** 커널 인수도 제공해야 합니다.

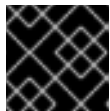

중요

이 단계를 건너 뛰면 두 번째 부팅이 실패합니다.

- 아직 설치되지 않은 경우 RHEL 8 시스템에 **clevis** 패키지를 설치합니다.

```
$ sudo yum install clevis
```

- RHEL 8 시스템에서 다음 명령을 실행하여 교환 키의 지문을 생성합니다.
http://tang.example.com:7500을 Tang 서버의 URL로 바꿉니다.

```
$ clevis-encrypt-tang '{"url":"http://tang.example.com:7500"}' </dev/null > /dev/null ❶
```

- 이 예에서 **tangd.socket**은 Tang 서버의 포트 **7500**에서 수신 대기 중입니다.



참고

clevis-encrypt-tang 명령은 이 단계에서 교환 키의 지문을 생성하는 데만 사용됩니다. 이때 데이터가 암호화를 위해 명령에 전달되지 않으므로 **/dev/null** 은 일반 텍스트 대신 입력으로 제공됩니다. 이 프로세스에 필요하지 않으므로 암호화된 출력은 **/dev/null**에도 전송됩니다.

출력 예

The advertisement contains the following signing keys:

```
PLjNyRdGw03zIRoGjQYMahSZGu9 ❶
```

- 교환 키의 지문입니다.

Do you wish to trust these keys? [ynYN] 프롬프트가 표시되면 **Y**를 입력합니다.



참고

RHEL 8에서는 SHA-1 해시 알고리즘을 사용하여 지문을 생성하는 Clevis 버전 15를 제공합니다. 다른 일부 배포에서는 지문에 SHA-256 해시 알고리즘을 사용하는 Clevis 버전 17 이상을 제공합니다. OpenShift Container Platform 클러스터 노드에 RHCOS(Red Hat Enterprise Linux CoreOS)를 설치할 때 Clevis 바인딩 문제를 방지하려면 SHA-1을 사용하여 지문을 생성하는 Clevis 버전을 사용해야 합니다.

- Kubernetes 매니페스트를 아직 생성하지 않은 경우 설치 노드에 설치 프로그램이 포함된 디렉터리로 변경하고 생성합니다.

```
$ ./openshift-install create manifests --dir <installation_directory> ❶
```

- <installation_directory>**를 설치 파일을 저장하려는 디렉터리의 경로로 바꿉니다.

- Tang 암호화 모드를 사용하여 컨트롤 플레인 또는 컴퓨팅 노드의 부팅 디스크를 암호화하도록 머신 구성 파일을 생성합니다.

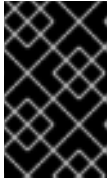

중요

영향을 받는 노드에서 부팅 디스크 미러링을 구성하는 경우 나중에 사용할 교환 키 지문을 기록하고 이 단계를 건너뛸니다. 부트 디스크 미러링을 구성할 때 디스크 암호화를 구성합니다.

- 컨트롤 플레인 노드에서 암호화를 구성하려면 다음 머신 구성 샘플을 **<installation_directory>/openshift** 디렉터리의 파일에 저장합니다. 예를 들어 파일 이름을 **99-openshift-master-tang-encryption.yaml** 로 지정합니다.

```
apiVersion: machineconfiguration.openshift.io/v1
kind: MachineConfig
metadata:
  name: master-tang
labels:
  machineconfiguration.openshift.io/role: master
spec:
  config:
    ignition:
      version: 3.2.0
    storage:
      luks:
        - name: root
          device: /dev/disk/by-partlabel/root
          clevis:
            tang:
              - url: http://tang.example.com:7500 1
                thumbprint: PLjNyRdGw03zIRoGjQYMahSZGu9 2
              options: [--cipher, aes-cbc-essiv:sha256]
              wipeVolume: true
            filesystems:
              - device: /dev/mapper/root
                format: xfs
                wipeFilesystem: true
                label: root
          kernelArguments:
            - rd.neednet=1 3
```

1 Tang 서버의 URL을 지정합니다. 이 예에서 **tangd.socket**은 Tang 서버의 포트 **7500**에서 수신 대기 중입니다.

2 이전 단계에서 생성된 교환 키 지문을 지정합니다.

3 **rd.neednet=1** 커널 인수를 추가하여 **initramfs**에서 네트워크를 가져옵니다. 이 인수는 필수입니다.

- 계산 노드에서 암호화를 구성하려면 다음 머신 구성 샘플을 **<installation_directory>/openshift** 디렉터리의 파일에 저장합니다. 예를 들어 파일 이름을 **99-openshift-worker-tang-encryption.yaml** 로 지정합니다.

```
apiVersion: machineconfiguration.openshift.io/v1
kind: MachineConfig
metadata:
  name: worker-tang
```

```

labels:
  machineconfiguration.openshift.io/role: worker
spec:
  config:
    ignition:
      version: 3.2.0
    storage:
      luks:
        - name: root
          device: /dev/disk/by-partlabel/root
          clevis:
            tang:
              - url: http://tang.example.com:7500 ❶
                thumbprint: PLjNyRdGw03zIRoGjQYMahSZGu9 ❷
              options: [--cipher, aes-cbc-essiv:sha256]
            wipeVolume: true
          filesystems:
            - device: /dev/mapper/root
              format: xfs
              wipeFilesystem: true
              label: root
      kernelArguments:
        - rd.neednet=1 ❸

```

- ❶ Tang 서버의 URL을 지정합니다. 이 예에서 **tangd.socket**은 Tang 서버의 포트 **7500**에서 수신 대기 중입니다.
- ❷ 이전 단계에서 생성된 교환 키 지문을 지정합니다.
- ❸ **rd.neednet=1** 커널 인수를 추가하여 initramfs에서 네트워크를 가져옵니다. 이 인수는 필수입니다.

8. YAML 파일의 백업 사본을 생성합니다. Ignition 구성 파일을 생성할 때 원본 YAML 파일이 사용됩니다.

9. 나머지 OpenShift Container Platform 설치를 계속합니다.



중요

추가 데이터 파티션을 구성하면 암호화가 명시적으로 요청되지 않는 한 암호화되지 않습니다.

17.1.4. 설치 시 디스크 미러링

컨트롤 플레인 및 컴퓨팅 노드에 OpenShift Container Platform을 설치하는 동안 부팅 디스크를 두 개 이상의 중복 스토리지 장치로 미러링할 수 있습니다. 하나의 장치를 사용할 수 있는 한 노드가 스토리지 장치 오류 후에도 계속 작동합니다.

미러링은 실패한 디스크 교체를 지원하지 않습니다. 미러를 성능이 저하되지 않은 초기 상태로 복원하려면 노드를 다시 프로비저닝합니다.

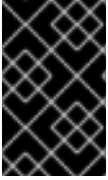

중요

미러링은 RHCOS(Red Hat Enterprise Linux CoreOS) 시스템에서 사용자 프로비저닝 인프라 배포에서만 사용할 수 있습니다. 미러링 지원은 BIOS 또는 UEFI 및 ppc64le 노드에서 부팅된 x86_64 노드에서 사용할 수 있습니다.

프로세스

OpenShift Container Platform 배포 시 부팅 디스크 미러링을 암호화하려면 다음을 수행합니다.

1. 설치에 대한 Ignition 구성을 생성한 시점까지 베어 메탈 설치 절차를 따릅니다. 예를 들어 다음 명령을 입력해야 합니다.

```
$ openshift-install create ignition-configs --dir $HOME/clusterconfig
```

2. Ignition 구성 파일이 생성되었는지 확인합니다.

```
$ ls $HOME/clusterconfig/
```

출력 예

```
auth bootstrap.ign master.ign metadata.json worker.ign
```

3. 구성 중인 노드 유형에 따라 **master.ign** 또는 **worker.ign** 구성에 대한 참조가 있는 RHCOS Config(RCC)를 생성합니다. RCC는 부팅 디스크 미러링에 사용할 장치를 지정해야 합니다. 미러링된 루트 파일 시스템에 LUKS 암호화를 사용하려면 이 RCC에서 구성해야 합니다. 다음 RCC 예제에서는 **\$HOME/clusterconfig/worker-raid.rcc**를 생성하는 방법을 설명합니다.

RCC 예

```
variant: rhcos
version: 0.1.0
ignition:
  config:
    merge:
      - local: worker.ign 1
boot_device:
mirror:
  devices: 2
    - /dev/sda
    - /dev/sdb
luks: 3
  tpm2: true 4
  tang: 5
    - url: http://tang.example.com:7500
      thumbprint: <tang_thumbprint>
storage: 6
  luks:
    - name: root
      options: [--cipher, aes-cbc-essiv:sha256]
```

- 1 노드 유형에 대한 Ignition 구성 이름을 사용합니다.

- 2 RHCOS가 설치될 디스크를 포함하여 부트 디스크 미러에 포함해야 하는 모든 디스크 장치를 나열합니다.
 - 3 루트 파일 시스템을 암호화하려면 이 섹션을 포함합니다. 자세한 내용은 "설치 시 디스크 암호화"를 참조하십시오.
 - 4 신뢰할 수 있는 플랫폼 모듈(TPM)을 사용하여 루트 파일 시스템을 암호화하려면 이 필드를 포함합니다. 자세한 내용은 "TPM v2 디스크 암호화 활성화"를 참조하십시오.
 - 5 Tang 서버를 사용하려면 이 섹션을 포함합니다. 서버 URL과 지문을 얻으려면 "Tang 디스크 암호화 활성화"에 있는 지침을 따르십시오.
 - 6 루트 파일 시스템을 암호화하려면 이 섹션을 포함합니다.
4. Fedora CoreOS Config Transpiler(FCCT) 툴을 실행하여 이전 단계에서 생성한 RCC에 지정된 Ignition 구성과 **worker-raid.rcc**와 같은 RCC를 병합합니다.

```
$ podman run --pull=always --rm --volume $HOME/clusterconfig:/pwd --workdir /pwd \
quay.io/coreos/fcct:release --files-dir . worker-raid.rcc --output worker-raid.ign
```

이 명령은 **\$HOME/clusterconfig/worker-raid.ign**에 결합된 Ignition 구성을 생성합니다.

5. 노드를 프로비저닝하기 위해 결합된 Ignition 구성을 사용하여 나머지 OpenShift Container Platform 배포를 계속합니다.

17.1.4.1. RAID 지원 데이터 볼륨 구성

소프트웨어 RAID 파티셔닝을 활성화하여 외부 데이터 볼륨을 제공할 수 있습니다.

절차

- 소프트웨어 RAID를 사용하여 데이터 볼륨을 구성하는 < **installation_directory**>/**openshift** 디렉터리에 머신 구성을 만듭니다. 이 예에서는 **raid1-alt-storage.yaml**이라고 합니다.

보조 디스크 구성 파일의 샘플 RAID 1

```
apiVersion: machineconfiguration.openshift.io/v1
kind: MachineConfig
metadata:
  labels:
    machineconfiguration.openshift.io/role: worker
  name: raid1-alt-storage
spec:
  config:
    ignition:
      version: 3.2.0
    storage:
      disks:
        - device: /dev/sdc
          partitions:
            - label: data-1
          wipeTable: true
        - device: /dev/sdd
          partitions:
            - label: data-2
```

```

wipeTable: true
filesystems:
- device: /dev/md/md-data
  format: xfs
  path: /var/lib/containers
  wipeFilesystem: true
raid:
- devices:
  - /dev/disk/by-partlabel/data-1
  - /dev/disk/by-partlabel/data-2
  level: raid1
  name: md-data
systemd:
units:
- contents: |-
  [Unit]
  Before=local-fs.target
  Requires=systemd-fsck@dev-md-md\x2ddata.service
  After=systemd-fsck@dev-md-md\x2ddata.service

  [Mount]
  Where=/var/lib/containers
  What=/dev/md/md-data
  Type=xfs

  [Install]
  RequiredBy=local-fs.target
enabled: true
name: var-lib-containers.mount ❶

```

- ❶ 다른 마운트 지점을 선택하는 경우 마운트 지점에 해당하는 유닛 이름을 업데이트해야 합니다. 그렇지 않으면 유닛이 활성화되지 않습니다. **echo \$(systemd-escape -p \$mountpoint)** 를 사용하여 일치하는 유닛 이름을 생성할 수 있습니다. 여기서 **\$mountpoint** 는 선택한 마운트 지점입니다.

17.1.5. chrony 타임 서비스 설정

chrony.conf 파일의 내용을 수정하고 해당 내용을 머신 구성으로 노드에 전달하여 chrony 타임 서비스 (**chronyd**)에서 사용하는 시간 서버 및 관련 구성을 설정할 수 있습니다.

절차

1. **chrony.conf** 파일의 내용을 작성하고 base64로 인코딩하십시오. 예를 들면 다음과 같습니다.

```

$ cat << EOF | base64
pool 0.rhel.pool.ntp.org iburst ❶
driftfile /var/lib/chrony/drift
makestep 1.0 3
rtcsync
logdir /var/log/chrony
EOF

```

- ❶ DHCP 서버에서 제공하는 것과 같은 유효한 시간 소스를 지정합니다. 또는 다음 NTP 서버를 지정할 수 있습니다. **1.RHEL.pool.ntp.org**, **2.rhel.pool.ntp.org** 또는 **3.rhel.pool.ntp.org**.

출력 예

```
ICAgIHNIcnZlciBjbG9jay5yZWRoYXQuY29tIGlidXJzdAogICAgZHJpZnRmaWxlIC92YXlIvbGli
L2Nocm9ueS9kcmImdAogICAgbWFrZXN0ZXAgMS4wIDMKICAgIHJ0Y3N5bmMKICAgIGxvZ2
RpciAv
dmFyL2xvZy9jaHJvbnkK
```

- base64 문자열을 작성한 문자열로 바꾸어 **MachineConfig** 개체 파일을 만듭니다. 이 예제에서는 파일을 **master** 노드에 추가합니다. 이를 **worker**로 변경하거나 **worker** 역할의 추가 MachineConfig를 만들 수 있습니다. 클러스터가 사용하는 각 유형의 머신에 대해 MachineConfig 파일을 만듭니다.

```
$ cat << EOF > ./99-masters-chrony-configuration.yaml
apiVersion: machineconfiguration.openshift.io/v1
kind: MachineConfig
metadata:
  labels:
    machineconfiguration.openshift.io/role: master
  name: 99-masters-chrony-configuration
spec:
  config:
    ignition:
      config: {}
      security:
        tls: {}
      timeouts: {}
      version: 3.2.0
    networkd: {}
    passwd: {}
    storage:
      files:
      - contents:
          source: data:text/plain;charset=utf-
8;base64,ICAgIHNIcnZlciBjbG9jay5yZWRoYXQuY29tIGlidXJzdAogICAgZHJpZnRmaWxlIC92Y
XlIvbGliL2Nocm9ueS9kcmImdAogICAgbWFrZXN0ZXAgMS4wIDMKICAgIHJ0Y3N5bmMKICAg
IGxvZ2RpciAvdmFyL2xvZy9jaHJvbnkK
          mode: 420 ①
          overwrite: true
          path: /etc/chrony.conf
      osImageURL: ""
EOF
```

- ① 시스템 구성 파일에서 **mode** 필드의 8진수 값 모드를 지정합니다. 파일을 만들고 변경 사항을 적용하면 모드가 10진수 값으로 변환됩니다. **oc get mc <mc-name> -o yaml** 명령을 사용하여 YAML 파일을 확인할 수 있습니다.

- 설정 파일의 백업 사본을 만듭니다.

- 다음 두 가지 방법 중 하나로 설정을 적용하십시오.

- 클러스터가 아직 시작하지 않은 경우 매니페스트 파일을 생성하고 해당 파일을 **<installation_directory>/openshift** 디렉터리에 추가한 후 계속 클러스터를 작성합니다.
- 클러스터가 이미 실행 중인 경우 다음과 같은 파일을 적용합니다.

■

```
$ oc apply -f ./99-masters-chrony-configuration.yaml
```

17.1.6. 추가 리소스

- FIPS 지원에 대한 자세한 내용은 [FIPS 암호화 지원](#) 을 참조하십시오.

17.2. 방화벽 설정

방화벽을 사용하는 경우 OpenShift Container Platform이 작동하는데 필요한 사이트에 액세스할 수 있도록 방화벽을 설정해야 합니다. 일부 사이트에 대한 액세스 권한을 부여하고 Red Hat Insights, Telemetry 서비스, 클러스터를 호스팅하는 클라우드 및 특정 빌드 전략을 사용하는 경우 추가 액세스 권한을 부여해야 합니다.

17.2.1. OpenShift Container Platform의 방화벽 설정

OpenShift Container Platform을 설치하기 전에 OpenShift Container Platform에 필요한 사이트에 대한 액세스 권한을 부여하도록 방화벽을 설정해야 합니다.

컨트롤러 노드와 작업자 노드에서만 실행되는 서비스에 대한 특별한 설정 고려 사항은 없습니다.

절차

1. 다음 레지스트리 URL을 허용 목록에 추가합니다.

URL	포트	함수
registry.redhat.io	443, 80	코어 컨테이너 이미지를 제공합니다.
quay.io	443, 80	코어 컨테이너 이미지를 제공합니다.
cdn.quay.io	443, 80	코어 컨테이너 이미지를 제공합니다.
cdn01.quay.io	443, 80	코어 컨테이너 이미지를 제공합니다.
cdn02.quay.io	443, 80	코어 컨테이너 이미지를 제공합니다.
cdn03.quay.io	443, 80	코어 컨테이너 이미지를 제공합니다.
sso.redhat.com	443, 80	https://console.redhat.com/openshift 사이트에서 sso.redhat.com 의 인증을 사용합니다.

허용 목록에 **cdn0[1-3].quay.io** 대신 와일드카드 ***.quay.io** 를 사용할 수 있습니다. 허용 목록에 **quay.io**와 같은 사이트를 추가할 때 ***.quay.io**와 같은 와일드카드 항목을 거부 목록에 추가하지 마십시오. 대부분의 경우 이미지 레지스트리는 CDN(Content deliver network)을 사용하여 이미지를 제공합니다. 방화벽 블록에 액세스하면 초기 다운로드 요청이 **cdn01.quay.io**와 같은 호스트 이름으로 리디렉션될 때 이미지 다운로드가 거부됩니다.

2. 빌드에 필요한 언어 또는 프레임 워크에 대한 리소스를 제공하는 사이트를 허용 목록에 추가합니다.

3. Telemetry를 비활성화하지 않은 경우 Red Hat Insights에 액세스하려면 다음 URL에 대한 액세스 권한을 부여해야 합니다

URL	포트	함수
cert-api.access.redhat.com	443, 80	Telemetry 필수
api.access.redhat.com	443, 80	Telemetry 필수
infogw.api.openshift.com	443, 80	Telemetry 필수
console.redhat.com/api/ingress	443, 80	Telemetry 및 insights-operator 필수

4. AWS (Amazon Web Services), Microsoft Azure 또는 Google Cloud Platform (GCP)을 사용하여 클러스터를 호스팅하는 경우 클라우드 공급자 API 및 DNS를 제공하는 URL에 대한 액세스 권한을 부여해야 합니다.

클라우드	URL	포트	함수
AWS	*.amazonaws.com	443, 80	AWS 서비스 및 리소스에 액세스하는데 필요합니다. 사용하는 리전에서 허용되는 특정 엔드 포인트를 확인하려면 AWS 설명서에서 AWS 서비스 엔드 포인트 를 참조하십시오.
GCP	*.googleapis.com	443, 80	GCP 서비스 및 리소스에 액세스하는데 필요합니다. API에서 허용하는 엔드 포인트를 확인하려면 GCP 설명서에서 Cloud Endpoints 를 참조하십시오.
	accounts.google.com	443, 80	GCP 계정에 액세스하는데 필요합니다.
Azure	management.azure.com	443, 80	Azure 서비스 및 리소스에 액세스하는데 필요합니다. API에 허용되는 끝점을 확인하려면 Azure 문서의 Azure REST API 참조 를 참조하십시오.
	*.blob.core.windows.net	443, 80	Ignition 파일을 다운로드하는데 필요합니다.
	login.microsoftonline.com	443, 80	Azure 서비스 및 리소스에 액세스하는데 필요합니다. API에 허용되는 끝점을 확인하려면 Azure 문서의 Azure REST API 참조 를 참조하십시오.

5. 다음 URL을 허용 목록에 추가하십시오.

URL	포트	함수
mirror.openshift.com	443, 80	미러링된 설치 콘텐츠 및 이미지에 액세스하는 데 필요합니다. Cluster Version Operator에는 단일 기능 소스만 필요하지만 이 사이트는 릴리스 이미지 서명의 소스이기도 합니다.
storage.googleapis.com/openshift-release	443, 80	릴리스 이미지 서명 소스입니다 (Cluster Version Operator에는 단일 기능 소스만 필요)
*.apps.<cluster_name>.<base_domain>	443, 80	설치 중에 ingress 와일드카드를 설정하지 않으면 기본 클러스터 라우트에 액세스하는데 필요합니다.
quayio-production-s3.s3.amazonaws.com	443, 80	AWS에서 Quay 이미지 콘텐츠에 액세스하는데 필요합니다.
api.openshift.com	443, 80	클러스터 토큰과 클러스터에 업데이트를 사용할 수 있는지 확인하는 데 필요합니다.
rhcos-redirector.apps.art.xq1c.p1.openshiftapps.com, rhcos.mirror.openshift.com	443, 80	RHCOS (Red Hat Enterprise Linux CoreOS) 이미지를 다운로드하는 데 필요합니다.
console.redhat.com/openshift	443, 80	클러스터 토큰에 필요합니다.
registry.access.redhat.com	443, 80	odo CLI에 필요합니다.
sso.redhat.com	443, 80	https://console.redhat.com/openshift 사이트에서 sso.redhat.com 의 인증을 사용합니다.

Operator는 상태 확인을 수행하기 위해 경로 액세스가 필요합니다. 특히 인증 및 웹 콘솔 Operator는 두 경로에 연결하여 경로가 작동하는지 확인합니다. 클러스터 관리자이고 ***.apps.<cluster_name>.<base_domain>**을 허용하지 않으려면 다음 경로를 허용하십시오.

- **oauth-openshift.apps.<cluster_name>.<base_domain>**

- **console-openshift-console.apps.<cluster_name>.<base_domain>** 또는 필드가 비어 있지 않은 경우 **consoles.operator/cluster** 객체의 **spec.route.hostname** 필드에 지정된 호스트 이름입니다.

6. 선택적 타사 콘텐츠에 대해 다음 URL을 허용 목록에 추가합니다.

URL	포트	함수
registry.connect.redhat.com	443, 80	모든 타사 이미지 및 인증된 운영자에 필요합니다.
rhc4tp-prod-z8cxf-image-registry-us-east-1-evenkyleffocxqvofrk.s3.dualstack.us-east-1.amazonaws.com	443, 80	registry.connect.redhat.com 에서 호스팅되는 컨테이너 이미지에 대한 액세스 제공
oso-rhc4tp-docker-registry.s3-us-west-2.amazonaws.com	443, 80	Sonatype Nexus, F5 빅 IP 운영자에 필요합니다.

7. 기본 NTP(Red Hat Network Time Protocol) 서버를 사용하는 경우 다음 URL을 허용합니다.

- **1.rhel.pool.ntp.org**
- **2.rhel.pool.ntp.org**
- **3.rhel.pool.ntp.org**



참고

기본 Red Hat NTP 서버를 사용하지 않는 경우 플랫폼의 NTP 서버를 확인하고 방화벽에서 허용합니다.

18장. 설치 검증

이 문서의 절차에 따라 설치 후 OpenShift Container Platform 클러스터의 상태를 검증할 수 있습니다.

18.1. 설치 로그 검토

OpenShift Container Platform 설치 로그에서 설치 요약을 검토할 수 있습니다. 설치에 성공하면 클러스터에 액세스하는 데 필요한 정보가 로그에 포함됩니다.

사전 요구 사항

- 설치 호스트에 대한 액세스 권한이 있어야 합니다.

프로세스

- 설치 호스트의 설치 디렉터리에서 **.openshift_install.log** 로그 파일을 검토합니다.

```
$ cat <install_dir>/.openshift_install.log
```

출력 예

다음 예에 설명된 대로 설치에 성공하면 클러스터 인증 정보가 로그 끝에 포함됩니다.

```
...
time="2020-12-03T09:50:47Z" level=info msg="Install complete!"
time="2020-12-03T09:50:47Z" level=info msg="To access the cluster as the system:admin
user when using 'oc', run 'export KUBECONFIG=/home/myuser/install_dir/auth/kubeconfig'"
time="2020-12-03T09:50:47Z" level=info msg="Access the OpenShift web-console here:
https://console-openshift-console.apps.mycluster.example.com"
time="2020-12-03T09:50:47Z" level=info msg="Login to the console with user: \"kubeadmin\",
and password: \"6zYIx-ckbW3-4d2Ne-IWvDF\""
time="2020-12-03T09:50:47Z" level=debug msg="Time elapsed per stage:"
time="2020-12-03T09:50:47Z" level=debug msg=" Infrastructure: 6m45s"
time="2020-12-03T09:50:47Z" level=debug msg="Bootstrap Complete: 11m30s"
time="2020-12-03T09:50:47Z" level=debug msg=" Bootstrap Destroy: 1m5s"
time="2020-12-03T09:50:47Z" level=debug msg=" Cluster Operators: 17m31s"
time="2020-12-03T09:50:47Z" level=info msg="Time elapsed: 37m26s"
```

18.2. 이미지 풀 소스 보기

무제한 네트워크 연결이 있는 클러스터의 경우 **crictl images**와 같은 노드에서 명령을 사용하여 가져온 이미지의 소스를 볼 수 있습니다.

그러나 연결이 끊긴 설치의 경우 가져온 이미지 소스를 보려면 CRI-O 로그를 검토하여 다음 절차에 표시된 대로 로그 항목에 **Trying to access**를 찾아야 합니다. **crictl images** 명령과 같은 이미지 가져오기 소스를 보는 다른 방법은 미러링된 위치에서 이미지를 가져오는 경우에도 미러링되지 않은 이미지 이름을 표시합니다.

사전 요구 사항

- **cluster-admin** 역할의 사용자로 클러스터에 액세스할 수 있어야 합니다.

절차

- 마스터 또는 작업자 노드의 CRI-O 로그를 확인합니다.

```
$ oc adm node-logs <node_name> -u crio
```

출력 예

Trying to access 로그 항목은 이미지를 가져오는 위치를 나타냅니다.

```
...
Mar 17 02:52:50 ip-10-0-138-140.ec2.internal crio[1366]: time="2021-08-05
10:33:21.594930907Z" level=info msg="Pulling image: quay.io/openshift-release-dev/ocp-
release:4.8.4-ppc64le" id=abcd713b-d0e1-4844-ac1c-474c5b60c07c
name=/runtime.v1alpha2.ImageService/PullImage
Mar 17 02:52:50 ip-10-0-138-140.ec2.internal crio[1484]: time="2021-03-17
02:52:50.194341109Z" level=info msg="Trying to access \"li0317gcp1.mirror-
registry.qe.gcp.devcluster.openshift.com:5000/ocp/release@sha256:1926eae7cacb9c00f142ec
98b00628970e974284b6ddaf9a6a086cb9af7a6c31\""
Mar 17 02:52:50 ip-10-0-138-140.ec2.internal crio[1484]: time="2021-03-17
02:52:50.226788351Z" level=info msg="Trying to access \"li0317gcp1.mirror-
registry.qe.gcp.devcluster.openshift.com:5000/ocp/release@sha256:1926eae7cacb9c00f142ec
98b00628970e974284b6ddaf9a6a086cb9af7a6c31\""
...
```

위 예제와 같이 로그에 이미지 가져오기 소스가 두 번 표시될 수 있습니다.

ImageContentSourcePolicy 오브젝트가 여러 미러를 나열하는 경우 OpenShift Container Platform은 구성에 나열된 순서대로 이미지를 가져오려고 시도합니다. 예를 들면 다음과 같습니다.

```
Trying to access \"li0317gcp1.mirror-
registry.qe.gcp.devcluster.openshift.com:5000/ocp/release@sha256:1926eae7cacb9c00f142ec
98b00628970e974284b6ddaf9a6a086cb9af7a6c31\"
Trying to access \"li0317gcp2.mirror-
registry.qe.gcp.devcluster.openshift.com:5000/ocp/release@sha256:1926eae7cacb9c00f142ec
98b00628970e974284b6ddaf9a6a086cb9af7a6c31\"
```

18.3. 클러스터 버전, 상태 및 업데이트 세부 정보 가져오기

oc get clusterversion 명령을 실행하여 클러스터 버전 및 상태를 검토할 수 있습니다. 설치가 여전히 진행 중임을 표시하는 경우 자세한 내용은 Operator의 상태를 검토할 수 있습니다.

현재 업데이트 채널을 나열하고 사용 가능한 클러스터 업데이트를 검토할 수도 있습니다.

사전 요구 사항

- **cluster-admin** 역할의 사용자로 클러스터에 액세스할 수 있어야 합니다.
- OpenShift CLI(**oc**)가 설치되어 있습니다.

절차

1. 클러스터 버전 및 전체 상태를 가져옵니다.

```
$ oc get clusterversion
```

출력 예

```
NAME      VERSION AVAILABLE PROGRESSING SINCE STATUS
version  4.6.4   True      False      6m25s Cluster version is 4.6.4
```

예제 출력은 클러스터가 성공적으로 설치되었음을 나타냅니다.

- 클러스터 상태가 설치가 여전히 진행 중임을 나타내는 경우 Operator 상태를 확인하여 더 자세한 진행 정보를 얻을 수 있습니다.

```
$ oc get clusteroperators.config.openshift.io
```

- 클러스터 사양, 업데이트 가용성 및 업데이트 기록에 대한 자세한 요약을 확인합니다.

```
$ oc describe clusterversion
```

- 현재 업데이트 채널을 나열합니다.

```
$ oc get clusterversion -o jsonpath='{.items[0].spec}{"\n"}'
```

출력 예

```
{"channel":"stable-4.6","clusterID":"245539c1-72a3-41aa-9cec-72ed8cf25c5c"}
```

- 사용 가능한 클러스터 업데이트를 검토합니다.

```
$ oc adm upgrade
```

출력 예

```
Cluster version is 4.6.4
```

```
Updates:
```

```
VERSION IMAGE
```

```
4.6.6 quay.io/openshift-release-dev/ocp-
release@sha256:c7e8f18e8116356701bd23ae3a23fb9892dd5ea66c8300662ef30563d7104f3
9
```

추가 리소스

- 설치가 계속 진행 중인 경우 Operator 상태를 쿼리하는 방법에 대한 자세한 내용은 [설치 후 Operator 상태 쿼리](#)를 참조하십시오.
- Operator 문제 조사에 대한 정보는 [Operator 문제 해결](#)을 참조하십시오.
- [클러스터](#) 업데이트에 대한 자세한 내용은 클러스터 업데이트를 참조하십시오.
- 업그레이드 릴리스 채널에 대한 개요는 [OpenShift Container Platform 업그레이드 채널 및 릴리스](#)를 참조하십시오.

18.4. CLI를 사용하여 클러스터 노드의 상태 쿼리

설치 후 클러스터 노드의 상태를 확인할 수 있습니다.

사전 요구 사항

- **cluster-admin** 역할의 사용자로 클러스터에 액세스할 수 있어야 합니다.
- OpenShift CLI(**oc**)가 설치되어 있습니다.

절차

1. 클러스터 노드의 상태를 나열합니다. 출력에 모든 예상 컨트롤 플레인 및 컴퓨팅 노드가 나열되고 각 노드에 **Ready** 상태가 있는지 확인합니다.

```
$ oc get nodes
```

출력 예

NAME	STATUS	ROLES	AGE	VERSION
compute-1.example.com	Ready	worker	33m	v1.19.0+9f84db3
control-plane-1.example.com	Ready	master	41m	v1.19.0+9f84db3
control-plane-2.example.com	Ready	master	45m	v1.19.0+9f84db3
compute-2.example.com	Ready	worker	38m	v1.19.0+9f84db3
compute-3.example.com	Ready	worker	33m	v1.19.0+9f84db3
control-plane-3.example.com	Ready	master	41m	v1.19.0+9f84db3

2. 각 클러스터 노드의 CPU 및 메모리 리소스 가용성을 검토합니다.

```
$ oc adm top nodes
```

출력 예

NAME	CPU(cores)	CPU%	MEMORY(bytes)	MEMORY%
compute-1.example.com	128m	8%	1132Mi	16%
control-plane-1.example.com	801m	22%	3471Mi	23%
control-plane-2.example.com	1718m	49%	6085Mi	40%
compute-2.example.com	935m	62%	5178Mi	75%
compute-3.example.com	111m	7%	1131Mi	16%
control-plane-3.example.com	942m	26%	4100Mi	27%

추가 리소스

- 노드 상태 검토 및 노드 문제 조사에 대한 자세한 내용은 [노드 상태 확인](#)을 참조하십시오.

18.5. OPENSIFT CONTAINER PLATFORM 웹 콘솔에서 클러스터 상태 검토

OpenShift Container Platform 웹 콘솔의 [개요](#) 페이지에서 다음 정보를 검토할 수 있습니다.

- 클러스터의 일반 상태
- 컨트롤 플레인, 클러스터 Operator 및 스토리지의 상태
- CPU, 메모리, 파일 시스템, 네트워크 전송, Pod 가용성

- 클러스터의 API 주소, 클러스터 ID 및 공급자의 이름
- 클러스터 버전 정보
- 현재 업데이트 채널 및 사용 가능한 업데이트를 포함하여 클러스터 업데이트 상태
- 노드, 포드, 스토리지 클래스 및 PVC(영구 볼륨 클레임) 정보를 설명하는 클러스터 인벤토리
- 진행 중인 클러스터 활동 및 최근 이벤트 목록

사전 요구 사항

- **cluster-admin** 역할의 사용자로 클러스터에 액세스할 수 있어야 합니다.

절차

- 관리자 관점에서 **홈** → **개요**로 이동합니다.

18.6. RED HAT OPENSIFT CLUSTER MANAGER에서 클러스터 상태 검토

OpenShift Cluster Manager에서 클러스터 상태에 대한 자세한 정보를 검토할 수 있습니다.

사전 요구 사항

- **cluster-admin** 역할의 사용자로 클러스터에 액세스할 수 있어야 합니다.

절차

1. 관리자 관점에서 **홈** → **개요** → **세부 정보** → **OpenShift Cluster Manager** 로 이동하여 [OpenShift Cluster Manager](#) 에서 클러스터의 **개요** 페이지를 엽니다.



참고

또는 사용 가능한 클러스터 목록에서 [OpenShift Cluster Manager](#) 로 직접 이동하여 클러스터 ID를 선택할 수 있습니다.

2. **개요** 페이지에서 클러스터에 대한 다음 정보를 검토합니다.
 - vCPU 및 메모리 가용성 및 리소스 사용
 - 클러스터 ID, 상태, 유형, 위치, 공급자 이름
 - 노드 유형별 노드 수
 - 클러스터 버전 세부 정보, 클러스터 생성 날짜, 클러스터 소유자의 이름
 - 클러스터의 라이프사이클 지원 상태
 - SLA(서비스 수준 계약) 상태, 서브스크립션 단위 유형, 클러스터의 프로덕션 상태, 서브스크립션을 포함한 서브스크립션 정보
 - 클러스터 기록
3. **모니터링** 페이지로 이동하여 다음 정보를 검토합니다.

- 감지된 모든 문제 목록
- 실행 중인 경고 목록
- 클러스터 Operator 상태 및 버전
- 클러스터 리소스 사용

4. **Insights** 페이지로 이동하여 Red Hat Insights에서 제공하는 다음 정보를 검토합니다.

- 위험 수준별로 분류된, 클러스터가 노출될 수 있는 잠재적인 문제
- 카테고리별 상태 검사 상태

추가 리소스

- 클러스터의 잠재적인 문제 검토에 대한 자세한 내용은 [Insights를 사용하여 클러스터 문제 식별](#) 을 참조하십시오.

18.7. 클러스터 리소스 가용성 및 사용 여부 확인

OpenShift Container Platform은 클러스터 구성 요소의 상태를 이해하는 데 도움이 되는 포괄적인 모니터링 대시보드 세트를 제공합니다.

관리자 관점에서 다음을 포함하여 핵심 OpenShift Container Platform 구성 요소에 대한 대시보드에 액세스할 수 있습니다.

- etcd
- Kubernetes 컴퓨팅 리소스
- Kubernetes 네트워크 리소스
- Prometheus
- 클러스터 및 노드 성능과 관련된 대시보드

그림 18.1. 컴퓨팅 리소스 대시보드 예

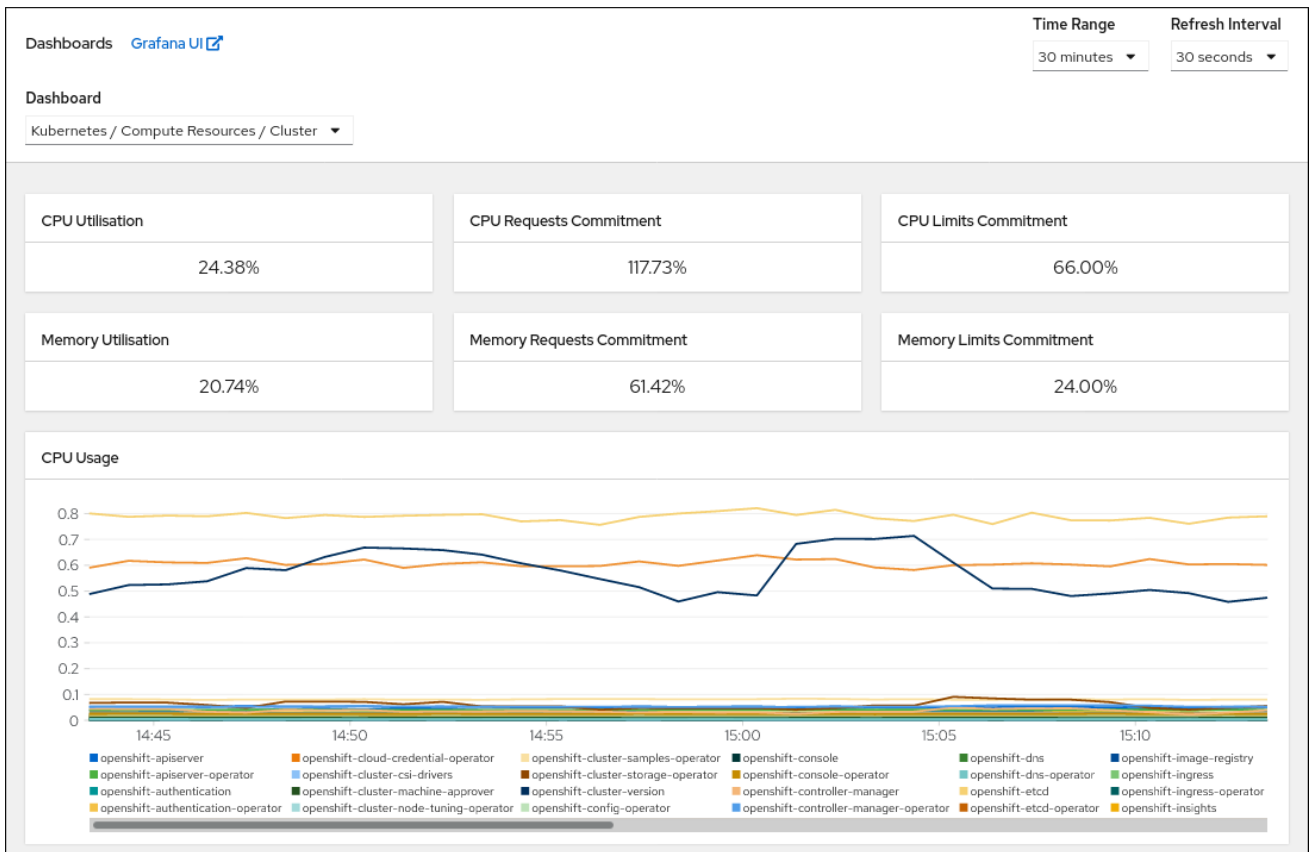

사전 요구 사항

- **cluster-admin** 역할의 사용자로 클러스터에 액세스할 수 있어야 합니다.

프로세스

1. OpenShift Container Platform 웹 콘솔의 관리자 관점에서 모니터링 → 대시보드로 이동합니다.
2. 대시보드 목록에서 대시보드를 선택합니다. **etcd** 대시보드와 같은 일부 대시보드를 선택하면 추가 하위 메뉴가 생성됩니다.
3. 선택 사항: 시간 범위 목록에서 그래프의 시간 범위를 선택합니다.
4. 선택 사항: 새로 고침 간격을 선택합니다.
5. 대시보드 내에서 각각의 그래프로 마우스를 이동하여 특정 항목에 대한 세부 정보를 표시합니다.

추가 리소스

- OpenShift Container Platform **모니터링 스택에 대한 자세한 내용은 모니터링 개요** 를 참조하십시오.

18.8. 실행 중인 경고 나열

경고는 OpenShift Container Platform 클러스터에서 정의된 조건 집합이 적용되는 경우 알림을 제공합니다. OpenShift Container Platform 웹 콘솔에서 경고 UI를 사용하여 클러스터에서 실행되는 경고를 확인할 수 있습니다.

사전 요구 사항

- **cluster-admin** 역할의 사용자로 클러스터에 액세스할 수 있어야 합니다.

프로세스

1. 관리자 관점에서 **모니터링** → **경고** → **경고 페이지**로 이동합니다.
2. 심각도, 상태 및 소스를 포함하여 실행 중인 경고를 검토합니다.
3. 경고 세부 정보 페이지에서 자세한 정보를 보려면 경고를 선택합니다.

추가 리소스

- OpenShift Container Platform의 경고에 대한 자세한 내용은 [알림 관리](#)를 참조하십시오.

18.9. 다음 단계

- 클러스터를 설치할 때 문제가 발생하는 경우 [설치 문제 해결](#)을 참조하십시오.
- OpenShift Container Platform을 설치한 후 [클러스터를 추가로 확장하고 사용자 정의](#) 할 수 있습니다.

19장. 설치 문제 해결

OpenShift Container Platform 설치 실패 문제를 해결하기 위해 부트스트랩 및 컨트롤 플레인 또는 마스터 시스템에서 로그를 수집할 수 있습니다. 설치 프로그램에서 디버그 정보를 얻을 수도 있습니다.

19.1. 사전 요구 사항

- OpenShift Container Platform 클러스터를 설치하려고 했으나 설치에 실패했습니다.

19.2. 실패한 설치에서 로그 수집

설치 프로그램에 SSH 키를 지정한 경우 실패한 설치에 대한 데이터를 수집할 수 있습니다.

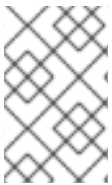

참고

실패한 설치에 대한 로그를 수집하는데 사용되는 명령은 실행 중인 클러스터에서 로그를 수집할 때 사용되는 명령과 다릅니다. 실행 중인 클러스터에서 로그를 수집해야 하는 경우 **oc adm must-gather** 명령을 사용하십시오.

사전 요구 사항

- 부트스트랩 프로세스가 완료되기 전에 OpenShift Container Platform 설치에 실패합니다. 부트스트랩 노드가 실행 중이며 SSH를 통해 액세스할 수 있습니다.
- **ssh-agent** 프로세스는 컴퓨터에서 활성화되어 있으며 **ssh-agent** 프로세스 및 설치 프로그램에 동일한 SSH 키를 제공하고 있습니다.
- 프로비저닝하는 인프라에 클러스터를 설치하려는 경우 부트스트랩 또는 컨트롤 플레인 (마스터 노드라고도 함)의 정규화된 도메인 이름이 있어야 합니다.

프로세스

1. 부트스트랩 및 컨트롤 플레인 시스템에서 설치 로그를 가져오는데 필요한 명령을 생성합니다.

- 설치 관리자 프로비저닝 인프라를 사용한 경우 설치 프로그램이 포함된 디렉터리로 변경하고 다음 명령을 실행합니다.

```
$ ./openshift-install gather bootstrap --dir <installation_directory> 1
```

- 1 **installation_directory**는 **./openshift-install create cluster**를 실행할 때 지정한 디렉터리입니다. 이 디렉터리에는 설치 프로그램이 생성한 OpenShift Container Platform 정의 파일이 포함되어 있습니다.

설치 프로그램이 프로비저닝한 인프라의 경우 설치 프로그램은 클러스터에 대한 정보를 저장하므로 호스트 이름 또는 IP 주소를 지정할 필요가 없습니다.

- 자체적으로 프로비저닝한 인프라를 사용한 경우 설치 프로그램이 포함된 디렉터리로 변경하고 다음 명령을 실행합니다.

```
$ ./openshift-install gather bootstrap --dir <installation_directory> \ 1
--bootstrap <bootstrap_address> \ 2
--master <master_1_address> \ 3
```

```
--master <master_2_address> \ 4
--master <master_3_address>" 5
```

- 1 **installation_directory**의 경우 **./openshift-install create cluster**를 실행할 때 지정한 것과 동일한 디렉터리를 지정합니다. 이 디렉터리에는 설치 프로그램이 생성한 OpenShift Container Platform 정의 파일이 포함되어 있습니다.
- 2 **<bootstrap_address>**는 클러스터 부트스트랩 시스템의 정규화된 도메인 이름 또는 IP 주소입니다.
- 3 4 5 클러스터의 각 컨트롤 플레인 또는 마스터 시스템에 대해 **<master_*_address>**를 정규화된 도메인 이름 또는 IP 주소로 변경합니다.



참고

기본 클러스터에는 세 개의 컨트롤 플레인 시스템이 있습니다. 클러스터가 사용하는 수에 관계없이 표시된대로 모든 컨트롤 플레인 시스템을 나열합니다.

출력 예

```
INFO Pulling debug logs from the bootstrap machine
INFO Bootstrap gather logs captured here "<installation_directory>/log-bundle-
<timestamp>.tar.gz"
```

설치 실패에 대한 Red Hat 지원 케이스를 만들 경우 압축된 로그를 케이스에 포함해야 합니다.

19.3. 호스트에 SSH 액세스를 통해 수동으로 로그 수집

must-gather 또는 자동화된 수집 방법이 작동하지 않는 경우 로그를 수동으로 수집합니다.



중요

기본적으로 OpenShift Container Platform 노드에 대한 SSH 액세스는 RHOSP(Red Hat OpenStack Platform) 기반 설치에서 비활성화됩니다.

사전 요구 사항

- 호스트에 대한 SSH 액세스 권한이 있어야 합니다.

프로세스

1. 다음을 실행하여 **journalctl** 명령을 사용하여 부트스트랩 호스트에서 **bootkube.service** 서비스 로그를 수집합니다.

```
$ journalctl -b -f -u bootkube.service
```

2. **podman** 로그를 사용하여 부트스트랩 호스트의 컨테이너 로그를 수집합니다. 이는 호스트에서 모든 컨테이너 로그를 가져오기 위해 루프로 표시됩니다.

```
$ for pod in $(sudo podman ps -a -q); do sudo podman logs $pod; done
```

- 또는 다음을 실행하여 **tail** 명령을 사용하여 호스트 컨테이너 로그를 수집합니다.

```
# tail -f /var/lib/containers/storage/overlay-containers/*/userdata/ctr.log
```

- 다음과 같이 **journalctl** 명령을 사용하여 마스터 및 작업자 호스트에서 **kubelet.service** 및 **crio.service** 서비스 로그를 수집합니다.

```
$ journalctl -b -f -u kubelet.service -u crio.service
```

- 다음과 같이 **tail** 명령을 사용하여 마스터 및 작업자 호스트 컨테이너 로그를 수집합니다.

```
$ sudo tail -f /var/log/containers/*
```

19.4. 호스트에 SSH 액세스없이 수동으로 로그 수집

must-gather 또는 자동화된 수집 방법이 작동하지 않는 경우 로그를 수동으로 수집합니다.

노드에 대한 SSH 액세스 권한이 없는 경우 시스템 저널에 액세스하여 호스트에서 발생하는 상황을 조사할 수 있습니다.

사전 요구 사항

- OpenShift Container Platform 설치가 완료되어야 합니다.
- API 서비스가 작동하고 있어야 합니다.
- 시스템 관리자 권한이 있어야 합니다.

프로세스

- 다음을 실행하여 **/var/log** 아래의 **journald** 유닛 로그에 액세스합니다.

```
$ oc adm node-logs --role=master -u kubelet
```

- 다음을 실행하여 **/var/log** 아래의 호스트 파일 경로에 액세스합니다.

```
$ oc adm node-logs --role=master --path=openshift-apiserver
```

19.5. 설치 프로그램에서 디버그 정보 검색

다음 조치 중 하나를 사용하여 설치 프로그램에서 디버그 정보를 얻을 수 있습니다.

- 숨겨진 **.openshift_install.log** 파일에서 이전 설치의 디버그 정보를 확인합니다. 예를 들면 다음과 같습니다.

```
$ cat ~/<installation_directory>/openshift_install.log 1
```

- 1** **installation_directory**의 경우 **./openshift-install create cluster**를 실행할 때 지정한 것과 동일한 디렉터리를 지정합니다.

- 설치 프로그램이 포함된 디렉터리로 변경하고 **--log-level=debug**로 다시 실행합니다.

```
$ ./openshift-install create cluster --dir <installation_directory> --log-level debug 1
```

- 1 **installation_directory**의 경우 **./openshift-install create cluster**를 실행할 때 지정한 것과 동일한 디렉터리를 지정합니다.

19.6. OPENSIFT CONTAINER PLATFORM 클러스터 다시 설치

실패한 OpenShift Container Platform 설치의 문제를 디버그하고 해결할 수 없는 경우 새로운 OpenShift Container Platform 클러스터를 설치하는 것이 좋습니다. 설치 프로세스를 다시 시작하기 전에 철저한 정리를 완료해야 합니다. 사용자 프로비저닝 인프라(UPI) 설치의 경우 클러스터를 수동으로 삭제하고 연결된 모든 리소스를 삭제해야 합니다. 다음 절차에서는 설치 관리자 프로비저닝 인프라(IPI) 설치를 위한 절차입니다.

프로세스

1. 설치 디렉터리에서 숨겨진 설치 프로그램 상태 파일을 포함하여 클러스터를 삭제하고 클러스터와 관련된 모든 리소스를 제거합니다.

```
$ ./openshift-install destroy cluster --dir <installation_directory> 1
```

- 1 **installation_directory**는 **./openshift-install create cluster**를 실행할 때 지정한 디렉터리입니다. 이 디렉터리에는 설치 프로그램이 생성한 OpenShift Container Platform 정의 파일이 포함되어 있습니다.

2. 클러스터를 다시 설치하기 전에 설치 디렉터리를 삭제합니다.

```
$ rm -rf <installation_directory>
```

3. 새로운 OpenShift Container Platform 클러스터를 설치하려면 절차를 따르십시오.

추가 리소스

- [OpenShift Container Platform 클러스터 설치](#)

20장. FIPS 암호화 지원

x86_64 아키텍처에 FIPS 검증 / 진행중인 모듈 (Modules in Process) 암호화 라이브러리를 사용하는 OpenShift Container Platform 클러스터를 설치할 수 있습니다.

클러스터의 RHCOS (Red Hat Enterprise Linux CoreOS) 시스템의 경우 이 변경 사항은 사용자가 클러스터의 배치시 변경할 수 있는 클러스터 옵션을 제어하는 **install-config.yaml** 파일의 옵션 상태를 기반으로 시스템을 배치할 때 적용됩니다. Red Hat Enterprise Linux (RHEL) 시스템에서는 작업자 시스템으로 사용하려는 시스템에 운영 체제를 설치할 때 FIPS 모드를 활성화해야 합니다. 이러한 설정 방법을 사용하면 클러스터가 FIPS 준수 감사 요구 사항을 충족하는지 확인할 수 있습니다. 초기 시스템 부팅 전에 FIPS 검증 / 진행중인 모듈 (Modules in Process) 암호화 패키지만 활성화됩니다.

클러스터가 사용하는 운영 체제를 처음 부팅하기 전에 FIPS를 활성화해야하므로 클러스터를 배포한 후 FIPS를 활성화할 수 없습니다.

20.1. OPENSIFT CONTAINER PLATFORM에서 FIPS 검증

OpenShift Container Platform은 이를 사용하는 운영 체제 구성 요소에 대해 RHEL 및 RHCOS에서 특정 FIPS 검증 / 진행중인 모듈 (Modules in Process) 모듈을 사용합니다. [RHEL7 core crypto components](#)의 내용을 참조하십시오. 예를 들어 사용자가 OpenShift Container Platform 클러스터 및 컨테이너에 SSH를 실행하면 해당 연결이 올바르게 암호화됩니다.

OpenShift Container Platform 구성 요소는 Go로 작성된 Red Hat의 golang 컴파일러를 사용하여 빌드됩니다. 클러스터의 FIPS 모드를 활성화하면 암호화 서명이 필요한 모든 OpenShift Container Platform 구성 요소에 대해 RHEL 및 RHCOS 암호화 라이브러리를 호출합니다.

표 20.1. OpenShift Container Platform 4.7의 FIPS 모드 속성 및 제한 사항

속성	제한
RHEL 7 운영 체제에서 FIPS 지원	FIPS 구현은 해시 함수를 계산하고 해당 해시 기반 키를 검증하는 단일 함수를 제공하지 않습니다. 이 제한은 향후 OpenShift Container Platform 릴리스에서 지속적으로 평가 및 개선될 예정입니다.
CRI-O 런타임에서 FIPS 지원	
OpenShift Container Platform 서비스에서 FIPS 지원	
RHEL 7 및 RHCOS 바이너리 및 이미지에서 얻은 FIPS 검증 / 진행중인 모듈 (Modules in Process) 암호화 모듈 및 알고리즘	
FIPS 호환 golang 컴파일러 사용	TLS FIPS 지원은 완전히 구현되어 있지 않지만 향후 OpenShift Container Platform 버전에서 완전히 지원될 예정입니다.
여러 아키텍처에서 FIPS 지원	FIPS는 현재 x86_64 아키텍처를 사용하는 OpenShift Container Platform 배포에서만 지원됩니다.

20.2. 클러스터가 사용되는 구성 요소에서 FIPS 지원

OpenShift Container Platform 클러스터 자체는 FIPS 검증 / 진행중인 모듈 (Modules in Process) 모듈을 사용하지만 OpenShift Container Platform 클러스터를 지원하는 시스템이 암호화에 FIPS 검증 / 진행중인 모듈 (Modules in Process) 모듈을 사용하고 있는지 확인하십시오.

20.2.1. etcd

etcd에 저장된 비밀 정보가 FIPS 검증 / 진행중인 모듈 (Modules in Process) 암호화를 사용하는지 확인하려면 FIPS 모드에서 노드를 부팅합니다. FIPS 모드에서 클러스터를 설치한 후 FIPS 승인 **aes cbc** 암호화 알고리즘을 사용하여 **etcd 데이터를 암호화**할 수 있습니다.

20.2.2. 스토리지

로컬 스토리지의 경우 RHEL 제공 디스크 암호화 또는 RHEL 제공 디스크 암호화를 사용하는 Container Native Storage를 사용합니다. RHEL 제공 디스크 암호화를 사용하는 볼륨에 모든 데이터를 저장하고 클러스터에 FIPS 모드를 활성화하면 미사용 데이터와 이동중인 데이터 또는 네트워크 데이터가 모두 FIPS 검증 / 진행중인 모듈 (Modules in Process) 암호화를 통해 보호됩니다. **노드의 사용자 정의**에 설명된 대로 각 노드의 root 파일 시스템을 암호화하도록 클러스터를 설정할 수 있습니다.

20.2.3. 런타임

컨테이너가 FIPS 검증 / 진행중인 모듈 (Modules in Process) 암호화 모듈을 사용하는 호스트에서 실행되고 있음을 확인하려면 CRI-O를 사용하여 런타임을 관리합니다. CRI-O는 컨테이너가 FIPS 모드에서 실행되고 있음을 알 수 있도록 컨테이너를 설정하는 FIPS-Mode를 지원합니다.

20.3. FIPS 모드에서 클러스터 설치

FIPS 모드에서 클러스터를 설치하려면 해당 인프라에 사용자 정의된 클러스터를 설치하는 방법에 대한 프로세스를 따르십시오. 클러스터를 배포하기 전에 **install-config.yaml** 파일에 **fips: true**가 설정되어 있는지 확인하십시오.

- [Amazon Web Services](#)
- [Microsoft Azure](#)
- [베어 메탈](#)
- [Google Cloud Platform](#)
- [Red Hat OpenStack Platform \(RHOSP\)](#)
- [VMware vSphere](#)

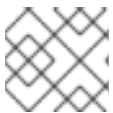

참고

Azure File 스토리지를 사용하는 경우 FIPS 모드를 활성화할 수 없습니다.

etcd 데이터 저장소에 **AES CBC** 암호화를 적용하려면 클러스터를 설치한 후 **etcd 데이터 암호화** 프로세스를 수행하십시오.

RHEL 노드를 클러스터에 추가하는 경우 초기 부팅 전에 머신에서 FIPS 모드를 활성화해야 합니다. RHEL 7 설명서에서 [Adding RHEL compute machines to an OpenShift Container Platform cluster](#) 및 [Enabling FIPS Mode](#)를 참조하십시오.